

Manuale uso e manutenzione

MOD. T-CAT M V1



“IMPORTED – EXTRA EU”

Italiano	Manuale uso e manutenzione
English	Use and maintenance manual
Français	Manuel d'utilisation et d'entretien
Deutsch	Bedienungs- und Wartungshandbuch
Español	Manual de uso y mantenimiento
Português	Manual de uso e manutenção
Ελληνικά	Εγχειρίδιο χρήσης και συντήρησης
Hrvatski	Priručnik za rad i održavanje
Magyar	Üzemeltetési és karbantartási kézikönyv
Nederlands	Handleiding voor gebruik en onderhoud
Polski	Instrukcja obsługi i konserwacji
Română	Manual de utilizare și întreținere
Slovenščina	Navodila za uporabo in vzdrževanje
Türkçe	Kullanım ve bakım kılavuzu
Svenska	Bruks- Och Underhållshandbok
Dansk	Brugs- og vedligeholdelsesvejledning
Čeština	Návod k použití a údržbě
Slovenčina	Návod na používanie a údržbu
Русский	Руководство по эксплуатации и техобслуживанию
عربي	دليل الاستخدام والصيانة



Manuale uso e manutenzione

MOD. T-CAT M V1



Potatore a catena elettrico

Italiano

ISTRUZIONI ORIGINALI

Leggere attentamente il manuale uso e manutenzione prima dell'uso



Tutti i diritti riservati in tutti i paesi

Qualsiasi richiesta di ulteriori copie di questo prodotto, di informazioni oppure di intervento del servizio assistenza presso il Cliente o di chiarimento riguardante gli aspetti tecnici del presente documento deve essere indirizzata al Distributore o Rivenditore di Zona o al Centro Assistenza Tecnica di:

CAMPAGNOLA S.r.l.
Sede e Stabilimento
40069 ZOLA PREDOSA (BO) Italy
Via Lazio, 21, 23, 23/A, 23/B e 25 Tel. +39 051 753500
Fax. +39 051 752551
www.campagnola.it star@campagnola.it

Il costruttore conserva copia del presente manuale per dieci (10) anni dalla data di fabbricazione.

L'elaborazione del testo e delle immagini è stata vagliata con la massima cura. Nonostante ciò, CAMPAGNOLA S.r.l. si riserva il diritto di modificare e/o aggiornare le informazioni qui contenute per correggere errori tipografici e/o imprecisioni, senza preavviso o alcun impegno da parte della stessa.

Le descrizioni e le illustrazioni allegare alla presente pubblicazione si intendono non impegnative; la società CAMPAGNOLA S.r.l. perciò si riserva il diritto di apportare in qualunque momento, senza impegnarsi ad aggiornare questa pubblicazione, le eventuali modifiche di organi, dettaglio o fornitura di accessori che essa riterrà convenienti per scopo di migliorare il funzionamento del prodotto o per qualsiasi altra esigenza che non comporti aspetti di sicurezza del prodotto.

L'Utilizzatore ha inoltre la responsabilità di assicurarsi che, nel caso il presente documento subisca modifiche da parte del costruttore, solo le versioni aggiornate del manuale siano effettivamente presenti nei luoghi di utilizzo.

Il contenuto del presente manuale è di natura strettamente tecnica e di proprietà CAMPAGNOLA S.r.l.

Nessuna parte di questo manuale può essere tradotta in altra lingua e/o adattata e/o riprodotta in altra forma e/o mezzo meccanico, elettronico, per fotocopie, registrazioni o altro, senza una precedente autorizzazione scritta da parte di CAMPAGNOLA S.r.l.

La società proprietaria tutela i propri diritti a rigore di legge.

La documentazione è stata redatta in conformità a quanto definito nel punto 1.7.4 della direttiva 2006/42/CE

Gentile Cliente,

CAMPAGNOLA S.r.l. La ringrazia per aver acquistato un prodotto della sua gamma e La invita alla lettura e comprensione del presente manuale.

La capacità di interpretare il mercato con risposte specifiche e dinamiche di insieme, unitamente alla garanzia di una vasta conoscenza di settore, hanno fatto di CAMPAGNOLA S.r.l. il leader mondiale per progettazione, costruzione e realizzazione di attrezzature per la potatura e la raccolta.

Attraverso la sua efficace rete di vendita ed assistenza, che si avvale di personale altamente qualificato, CAMPAGNOLA S.r.l. offre una vasta gamma di prodotti:

- forbici e potatori a catena pneumatici ed elettromeccanici (a batteria) per la potatura, anche su prolunga;
- abbacchiatori pneumatici, a motore ed elettromeccanici (a batteria) per la raccolta di olive e di vari tipi di frutta;
- compressori per l'applicazione ai tre punti del trattore e motocompressori;
- legatrice elettromeccanica.

Le ragioni di una scelta si possono riassumere in:

- > maneggevolezza e praticità dei prodotti;
- > versatilità d'impiego;
- > qualità dei materiali costruttivi;
- > affidabilità;
- > ingegneria progettuale.

La consultazione di questo manuale è facilitata dall'inserimento in prima pagina dell'indice generale e dal layout che consente di localizzare in maniera immediata l'argomento d'interesse.

La documentazione fornita con il prodotto è costituita dal presente Manuale e dalla eventuale documentazione elencata al capitolo allegati che risulta parte integrante del presente manuale.

All'interno troverà tutte le informazioni necessarie per un corretto utilizzo del prodotto acquistato, nonché per l'installazione, la messa in servizio, la manutenzione e la dismissione.

È una prescrizione obbligatoria per l'utilizzatore leggere e comprendere il presente manuale in ogni sua parte e seguire attentamente le avvertenze e le prescrizioni presenti nella documentazione fornita.

La invitiamo a contattare direttamente CAMPAGNOLA S.r.l. o il suo rivenditore di zona per eventuali pezzi di ricambio, consigli sulla scelta di eventuali attrezzature speciali o semplicemente per indicazioni riguardanti il prodotto acquistato.

Le presenti istruzioni originali sono state redatte in lingua italiana. Ogni altra lingua è stata tradotta dall'originale.

ITALIANO	3
1. GENERALE	6
1.1 INTRODUZIONE.....	7
1.2 QUALIFICA DEL PERSONALE	7
1.3 NORME DI SICUREZZA RIPORTATE NEL MANUALE.....	8
1.4 SIMBOLOGIA UTILIZZATA	8
1.5 DISPOSITIVI DI PROTEZIONE INDIVIDUALE (DPI)	10
1.6 DIVIETO DI APPORTARE MODIFICHE	12
1.7 TERMINOLOGIA E SIGLE UTILIZZATE.....	12
1.8 GARANZIA.....	13
2. DESCRIZIONE TECNICA	13
2.1 IDENTIFICAZIONE PRODOTTO	13
2.2 DATI TECNICI	14
2.3 RAPPRESENTAZIONE MODELLI DISPONIBILI.....	15
3. DESCRIZIONE DEL PRODOTTO	15
3.1 USO CONSENTITO – PREVISTO	15
3.2 USO NON CONSENTITO	16
3.3 COMPOSIZIONE PRODOTTO.....	17
3.4 PARTI ACCESSORIE	18
3.5 CARATTERISTICHE GENERALI DI FUNZIONAMENTO	18
3.6 UTILIZZO DELLE BATTERIE	19
3.7 UTILIZZO DEL CARICABATTERIE	21
4. SICUREZZA	24
4.1 INFORMAZIONI GENERALI	24
4.2 DIRETTIVE APPLICABILI E NORME TECNICHE DI RIFERIMENTO	24
4.3 CERTIFICAZIONE DEL PRODOTTO	24
4.4 MARCATURA CE.....	25
4.5 LIMITI DI IMPIEGO	27
4.6 ZONE PERICOLOSE	27
4.7 CONDIZIONI AMBIENTALI DI ESERCIZIO	27
4.8 VIBRAZIONI.....	28
4.9 RUMORE	28
4.10 SMALTIMENTO MATERIALI ESAUSTI	28
4.11 INDICAZIONI PER I RIFIUTI SPECIALI	29
4.11.1 BATTERIE	30
4.12 SICUREZZE APPLICATE SUL PRODOTTO	30
4.12.1 PROTEZIONI FISSE	30
4.12.2 PROTEZIONI REMOVIBILI	31
4.12.3 DISPOSITIVO CONTRO L’AVVIAMENTO ACCIDENTALE	31
4.13 RISCHI RESIDUI	31
4.13.1 URTO E SCHIACCIAMENTO.....	32
4.13.2 CESOIAMENTO	32
4.13.3 INCENDIO	32
4.13.4 ATMOSFERA ESPLOSIVA:.....	32
4.13.5 ACCECAMENTO	33
4.13.6 CADUTA, PROIEZIONE DI OGGETTI	33
4.13.7 SCIVOLAMENTO	33
4.13.8 EFFETTO FRUSTA.....	33
4.13.9 INCIAMPO	34
4.13.10 GUASTI CIRCUITALI	34
4.13.11 FULMINI	34
4.13.12 RISCHIO DI SCOTTATURA/USTIONE.....	34
4.14 PRESCRIZIONI DI PERICOLO ADDIZIONALI PER L’USO DEL PRODOTTO	34
4.15 PRESCRIZIONI DI ATTENZIONE ADDIZIONALI.....	36
4.16 NOTE GENERALI DI COMPORTAMENTO	37
4.17 TARGHE MONITORIE.....	38
4.17.1 DISPOSIZIONE TARGHE MONITORIE	39
5. INSTALLAZIONE	40
5.1 IMBALLO E DISIMBALLO	40
5.1.1 STOCCAGGIO.....	41
5.2 ASSEMBLAGGIO DEL PRODOTTO	41
5.2.1 RIEMPIMENTO DEL SERBATOIO DI LUBRIFICAZIONE CATENA	43

5.2.2	REGOLAZIONE DELLA TENSIONE DELLA CATENA	44
5.2.3	ASSEMBLAGGIO ASTA DI PROLUNGA TELESCOPICA	44
5.3	CONTROLLI E VERIFICHE PRIMA DELL'AVVIAMENTO	45
5.4	MESSA FUORI SERVIZIO	46
5.4.1	INFORMAZIONI ADDIZIONALI PER LO SMALTIMENTO DELLE BATTERIE	47
6.	USO E FUNZIONAMENTO	47
6.1	INFORMAZIONI GENERALI	47
6.2	FUNZIONAMENTO	47
6.2.1	AVVIAMENTO DEL PRODOTTO.....	48
6.2.2	USO DEL PRODOTTO	48
6.2.3	USO DEL PRODOTTO MONTATO SU ASTA TELESCOPICA	49
6.2.4	ARRESTO DEL PRODOTTO	49
6.2.5	ARRESTO DEL PRODOTTO MONTATO SU ASTA TELESCOPICA	50
6.3	ISTRUZIONI DI LAVORO E SEZIONATURA.....	50
6.3.1	TAGLIO DI SEZIONAMENTO.....	50
6.3.2	TAGLIO DEI RAMI SPESSI	51
6.4	MOVIMENTAZIONE DEL PRODOTTO	51
6.5	MESSA A RIPOSO	51
7.	MANUTENZIONE	51
7.1	MANUTENZIONE PREVENTIVA O ORDINARIA	52
7.1.1	COPPIE DI SERRAGGIO	52
7.1.2	LUBRIFICAZIONE DELLA CATENA.....	53
7.1.3	SOSTITUZIONE DELLA CATENA E/O DELLA BARRA DI TAGLIO.....	53
7.1.4	CONTROLLO USURA PIGNONE CATENA	54
7.1.5	MANUTENZIONE DI FINE LAVORO	54
7.2	MANUTENZIONE SPECIALISTICA O STRAORDINARIA	54
7.2.1	PULIZIA DELLA BARRA DI TAGLIO E DEI FORI DI LUBRIFICAZIONE	55
7.2.2	INGRASSAGGIO PIGNONE MOTORE.....	55
7.2.3	AFFILATURA DELLA CATENA.....	56
7.2.4	VERIFICA BATTERIA E ATTREZZO	57
7.3	PIANO DI MANUTENZIONE.....	57
7.3.1	CRITERIO DI COMPILAZIONE	58
7.3.2	ELENCO ATTIVITA' DI MANUTENZIONE E FREQUENZA	59
7.3.3	LUBRIFICANTI	59
8.	INCONVENIENTI – CAUSE – RIMEDI	60
8.1	LISTA ALLARMI.....	60
9.	RICAMBI	61
10.	ALLEGATI	61

1. GENERALE

Il manuale, parimenti alla Dichiarazione di Conformità, è parte integrante del prodotto e deve accompagnarlo sempre in ogni suo spostamento o rivendita. È compito dell'utilizzatore mantenere la documentazione integra, per permetterne la consultazione durante tutto l'arco di vita del prodotto stesso.

Il presente documento viene fornito in formato elettronico ed è scaricabile dal sito dell'azienda www.campagnola.it oppure inquadrando il QR-Code presente sulla guida rapida inserita nella confezione del prodotto.

Il manuale rispecchia lo stato della tecnica al momento della fornitura.

Il Costruttore declina ogni responsabilità per anomalie di produzione e/o danni causati dal prodotto a cose, persone e animali nei seguenti casi:

- Uso improprio del prodotto per scopi e/o funzionalità diverse da quello per il quale è stato costruito;
- Non rispetto delle prescrizioni riportate nel presente manuale.
- Non rispetto delle caratteristiche tecniche indicate dal Fabbricante con particolare riferimento alle condizioni di uso previsto.
- Utilizzo in condizioni ambientali di esercizio diverse da quelle riportate nel presente manuale.
- Non rispetto delle condizioni/prescrizioni di assemblaggio.
- Assente, insufficiente o carente manutenzione.
- Modifiche o interventi del prodotto rispetto la configurazione fornita.
- Utilizzo di ricambi non originali o non specifici per il modello.
- Utilizzo in luoghi chiusi e/o classificati.
- Utilizzo nei pressi di linee elettriche.
- Utilizzo da parte di persone con età inferiore ai 18 anni o con età superiore agli 80 anni oppure con limiti fisici e/o psicologici e/o altre patologie che non lo rendono idoneo all'utilizzo di tali tipologie di prodotto.
- Uso da parte di personale non idoneo, non autorizzato, non formato e non addestrato anche attraverso la lettura e completa comprensione del presente manuale.
- Utilizzo da parte di personale preposto non adeguatamente formato ed informato così come previsto dalla D.lgs. 81/2008 in Italia (direttiva 89/391/CE o direttiva 2009/104/CE e/o loro decreti di recepimento nazionali) sulla sicurezza dei luoghi di lavoro.
- Utilizzo non conforme alle leggi sulla sicurezza delle macchine e/o alle norme di sicurezza previste dalle **specifiche legislazioni europee e/o nazionali vigenti** nei luoghi di lavoro.
- Inosservanza totale o parziale delle presenti istruzioni e/o delle note di divieto e di prescrizione riportate nel presente manuale.
- Eventi eccezionali.

La responsabilità dell'applicazione, delle prescrizioni di sicurezza riportate nel presente manuale è a carico del personale dell'utilizzatore/datore di lavoro che è responsabile delle attività previste, il quale deve accertarsi che il personale autorizzato all'assemblaggio, utilizzo e manutenzione:

- sia qualificato a svolgere l'attività richiesta;
- sia formato informato ed istruito all'utilizzo del prodotto e ad effettuare le attività di manutenzione.
- conosca e osservi scrupolosamente le prescrizioni contenute in questo documento.
- conosca ed applichi le norme di sicurezza di carattere generale e quelle specifiche applicabili al prodotto e ai luoghi di lavoro.

Il personale che utilizza il prodotto deve presentarsi nel luogo di lavoro in condizioni psico-fisiche idonee allo svolgimento delle mansioni previste e richieste.

È assolutamente vietata l'assunzione di bevande alcoliche, sostanze stupefacenti e medicinali che alterino le condizioni psico-fisiche del lavoratore.

La mancata osservanza delle norme di sicurezza può causare lesioni/infortuni al personale, danneggiare i componenti e l'unità di controllo del prodotto.

È una prescrizione obbligatoria che tutto il personale dell'utilizzatore/datore di lavoro e in particolare il personale tecnico di manutenzione abbia letto e compreso il presente manuale, conosca e disponga dei principi base di meccanica, elettricità e sia esperto nell'utilizzo di tali prodotti/macchinari.

La mancata osservanza delle norme di sicurezza e delle indicazioni ivi riportate può causare lesioni a cose e persone oltreché danneggiare i componenti e l'unità di controllo del prodotto.

La lettura, seppur esaustiva, del presente manuale non può in nessun caso sostituire un'adeguata esperienza del personale preposto.

L'utilizzatore può, in qualsiasi momento, contattare il Costruttore per richiedere ulteriori informazioni oltre a quelle qui contenute, nonché segnalare proposte di miglioramento.

1.1 INTRODUZIONE

Al fine di assicurare la massima affidabilità di esercizio, CAMPAGNOLA S.r.l. ha effettuato un'accurata scelta dei materiali e dei componenti da impiegare nella costruzione del prodotto. Il buon rendimento nel tempo dello stesso dipende da un corretto uso e da un'adeguata manutenzione preventiva e periodica, secondo le istruzioni riportate nella presente documentazione ed in quella fornita a corredo.

Nonostante gli accorgimenti progettuali e costruttivi, è di fondamentale importanza, al fine del corretto utilizzo, della sicurezza, della durata nel tempo e dell'affidabilità del prodotto, seguire scrupolosamente le istruzioni del Costruttore e metterla in servizio nel rispetto di tali indicazioni e delle prescrizioni di legge vigenti nel Paese di utilizzo del prodotto.

Scopo del presente manuale è fornire informazioni tecniche al personale addetto all'installazione, all'utilizzo, messa in servizio e alla manutenzione del prodotto fornito da CAMPAGNOLA S.r.l.

Le istruzioni qui contenute sono rivolte a tutto il personale utilizzatore che deve comunque avere una conoscenza elementare in campo meccanico, pneumatico, elettrico ed elettronico in dipendenza del prodotto acquistato, nel rispetto delle informazioni ivi fornite.

Il Manuale di Uso e Manutenzione contiene le informazioni necessarie alla comprensione delle modalità di assemblaggio, di funzionamento e manutenzione del prodotto, in particolare: descrizione tecnica dei vari gruppi funzionali, dotazioni e sistemi di sicurezza, funzionamento, uso della strumentazione ed interpretazione delle eventuali segnalazioni di diagnostica, principali procedure e informazioni relative gli interventi di manutenzione.

Per un corretto uso del prodotto si presuppone che l'ambiente di lavoro e utilizzo sia adeguato alle vigenti normative in fatto di sicurezza ed igiene e nel rispetto delle prescrizioni e divieti riportati nel presente manuale.

1.2 QUALIFICA DEL PERSONALE

Tutte le interazioni con il prodotto descritte all'interno del manuale debbono essere eseguite dal personale definito secondo le istruzioni del Costruttore. Ogni operazione descritta sarà accompagnata dal pittogramma relativo all'operatore ritenuto più idoneo alle mansioni da svolgere. Di seguito sono riportate le indicazioni relative alla qualifica del personale richiesto allo svolgimento delle diverse attività.



Operatore

Personale dell'utilizzatore adeguatamente addestrato, abilitato, autorizzato e qualificato, grazie alla completa lettura e comprensione del presente manuale in ogni sua singola parte, nonché con una adeguata conoscenza ed esperienza pratica, che ha ricevuto le istruzioni necessarie ai fini dell'utilizzo del prodotto in sicurezza per le attività per cui è stato costruito e fornito.

Dovrà essere in grado di eseguire tutte le operazioni necessarie per l'assemblaggio/installazione, il buon funzionamento del prodotto e per l'incolumità di sé stesso o di eventuali collaboratori.

Deve avere una comprovata esperienza nel corretto utilizzo di tali tipologie di prodotti ed essere autorizzato all'utilizzo. Deve essere correttamente formato, informato ed istruito a riguardo anche attraverso la comprensione del presente manuale oltre che a seguito della frequentazione dei corsi previsti dalle disposizioni legislative vigenti. In caso di dubbi deve segnalare ogni anomalia al suo superiore.

Non è autorizzato ad effettuare alcuna attività di manutenzione con l'eccezione della pulizia, lubrificazione, tensionamento catena, rabbocco di fluidi ove presenti ed eventuali regolazioni permesse all'operatore e descritte nel capitolo manutenzione.



Manutentore meccanico

Tecnico qualificato in grado di utilizzare il prodotto come l'operatore (avente il profilo sopra richiesto), di intervenire sugli organi meccanici per regolazioni, manutenzioni riparazioni e sappia leggere schemi, disegni tecnici e lista di pezzi di ricambio.

Non è abilitato ad intervenire su parti elettriche (se presenti).

Ove necessario, può dare all'operatore istruzioni per un buon utilizzo del prodotto ai fini produttivi.



Manutentore elettrico

Tecnico qualificato in grado di utilizzare il prodotto come l'operatore (avente il profilo sopra richiesto), di intervenire sulle regolazioni e sulle parti elettriche per manutenzione, riparazione, e sostituzione pezzi guasti e/o usurati.

Deve essere in grado di leggere schemi elettrici, di verificare il corretto ciclo funzionale.

Può operare in presenza di tensione all'interno degli involucri elettrici e/o apparecchiature di controllo solo se trattasi di persona idonea (PEI) (Vedasi EN50110-1 ed EN 50110-2).

Ove necessario, può dare all'operatore istruzioni per un buon utilizzo del prodotto ai fini produttivi.

CENTRI ASSISTENZA TECNICA

Sono i centri di assistenza tecnica (denominati anche C.A.T.) che CAMPAGNOLA S.r.l. ha autorizzato ad effettuare attività di service/riparazione sui prodotti Campagnola.

1.3 NORME DI SICUREZZA RIPORTATE NEL MANUALE

Le prescrizioni, le indicazioni, le norme e le relative note di sicurezza, descritte nei vari capitoli del manuale, hanno lo scopo di definire una serie di comportamenti ed obblighi ai quali attenersi nell'eseguire le varie attività, al fine di operare in condizioni di sicurezza per il personale, per le attrezzature e per l'ambiente circostante.





Le norme di sicurezza riportate sono rivolte a tutto il personale debitamente formato, informato, istruito e autorizzato ad eseguire le varie attività ed operazioni di:

- trasporto
- Assemblaggio/installazione
- funzionamento
- uso
- manutenzione
- pulizia
- messa fuori servizio e smantellamento
- che costituiscono le modalità d'uso previste per il prodotto in oggetto.

1.4 SIMBOLOGIA UTILIZZATA

Nel manuale sono utilizzati alcuni simboli per richiamare l'attenzione del lettore e mettere in evidenza alcuni aspetti particolarmente importanti della trattazione.

La seguente tabella descrive il significato dei diversi simboli utilizzati nel manuale.

SIMBOLO	SIGNIFICATO	NOTE
 Pericolo	Pericolo	Indica un pericolo con rischio di infortunio, disabilità, o lesione grave anche mortale, per il personale preposto. Prestare la massima attenzione ai blocchi di testo indicati da questo simbolo.
 Attenzione	Attenzione	Rappresenta un avvertimento con rischio di infortunio o lesione media per il personale dell'utilizzatore o di possibile deterioramento al prodotto, alle apparecchiature o ad un altro oggetto personale del compratore/utilizzatore Prestare attenzione ai blocchi di testo indicati da questo simbolo.
 Importante Avvertenza	Importante Avvertenza	Indica un'avvertenza o una nota su funzioni chiave o su informazioni utili. Prestare attenzione ai blocchi di testo indicati da questo simbolo.
 Istruzioni	Istruzioni	Indica una prescrizione obbligatoria per tutto il personale (utilizzatore, manutentore, ecc.) di leggere e comprendere in ogni sua parte il manuale di uso e manutenzione fornito a corredo del prodotto.

La seguente tabella descrive il significato dei diversi simboli che potrebbero essere presenti sul prodotto.

Per la tipologia e dislocazione del simbolo applicato sul prodotto fare riferimento al capitolo 4 del manuale.

Sul prodotto e/o sulle unità costitutive sono apposte etichette e pittogrammi allo scopo di evidenziare eventuali rischi residui e conseguenti azioni che devono obbligatoriamente essere adottate secondo le procedure di sicurezza indicate nel presente manuale.

La segnaletica di sicurezza assume diverso significato in relazione al colore e alla forma geometrica, in particolare si ricorda quanto segue:

- L'inosservanza della segnaletica di sicurezza può causare situazioni di pericolo con possibili effetti dannosi come lesioni personali gravi o morte e/o danni all'attrezzatura stessa.
- In funzione dei rischi residui, di varia natura, individuati per il prodotto, il fabbricante ha dotato lo stesso di targhe monitorie di pericolo, avvertenza e obbligo definite in accordo alla normativa europea relativa ai simboli grafici da utilizzare.















SIGNIFICATO	FORMA	COLORE
Pericolo		Giallo
Divieto		Rosso
Obbligo		Blu
Informazioni		Blu

TABELLA 1

SIMBOLO	SIGNIFICATO	NOTE
	Pericolo generico	Fare attenzione ai pericoli specificati dai simboli supplementari
	Pericolo oggetti taglienti	Indica la presenza di elementi taglienti; con rischio di infortunio, per il personale preposto/utilizzatore. Il personale preposto/utilizzatore deve prestare la massima attenzione alle segnalazioni ed aree dove è presente questo simbolo ed attenersi alle distanze di sicurezza.
	Pericolo di superficie calda	Indica un pericolo con rischio di infortunio, per l'utilizzatore. È fatto obbligo l'utilizzo di indumenti adeguati quali guanti per temperatura, occhiali protettivi e mascherina.
	Pericolo di presenza tensione.	Indica un pericolo con rischio di infortunio, anche mortale, per il personale preposto/utilizzatore. Prestare la massima attenzione dove è presente tale segnalazione e non accedere alle aree così segnalate se non si è preventivamente disalimentata l'area oggetto della suddetta segnalazione.
	Pericolo organi in movimento	Indica un pericolo in zona/e dove sono presenti organi in movimento. Il personale preposto/utilizzatore deve prestare la massima attenzione alle segnalazioni ed aree dove è presente questo simbolo ed attenersi alle distanze di sicurezza.
	Pericolo di schiacciamento delle mani	Indica un pericolo per il movimento di chiusura delle parti meccaniche dell'apparecchiatura; con rischio di infortunio per il personale preposto/utilizzatore. Il personale preposto/utilizzatore deve prestare la massima attenzione alle segnalazioni ed aree dove è presente questo simbolo ed attenersi alle distanze di sicurezza.
	Pericolo proiezione materiali	Il personale preposto/utilizzatore deve prestare la massima attenzione alle segnalazioni ed aree dove è presente questo simbolo, attenersi alle distanze di sicurezza e utilizzare i DPI prescritti.
	Pericolo presenza linee elettriche o parti sotto tensione	Attenzione a non utilizzare il prodotto in presenza delle linee elettriche e parti sotto tensione. Tenersi a una distanza superiore a 15 m da qualunque parte in tensione.
	Pericolo rumore	Il presente pittogramma Indica un pericolo con rischio di rumore. Viene applicato per i prodotti non ricadenti in direttiva rumore. Il livello di potenza acustica ponderato A emesso dal prodotto è riportato nella tabella dati tecnici del presente manuale.
	Vietato usare fiamme libere	Vietato usare fiamme libere. Proteggere il prodotto e/o la batteria da calore e fiamme.

	Divieto di utilizzo in condizioni meteo avverse	È vietato utilizzare il prodotto in condizione meteo avverse quali ad esempio pioggia, fulmini, grandine, neve, ecc.
Avvertenze e divieti specifici per le batterie		
	Pericolo specifico per batterie Ioni di Litio	Le batterie agli Ioni di Litio possono esplodere, provocare incendi o generare effetti termici indesiderati come il "Termal Runaway" (*), se smontate, cortocircuitate, danneggiate o manipolate in modo inadeguato. Non esporre ad acqua, fuoco o alte temperature.
	Vietato il contatto delle batterie con fonti di calore	Non gettare le batterie nel fuoco e non esporle a fonti di calore, quali ad esempio: calore generato da riscaldatori, fiamme, laser, sorgenti induttive, ecc.
	Divieto di utilizzo in condizioni meteo avverse	È vietato utilizzare la batteria in condizione meteo avverse quali ad esempio pioggia, fulmini, grandine, neve, ecc. Non immergere la batteria in liquidi.
	Vietato il contatto delle batterie con fonti di calore	Non gettare le batterie nel fuoco e non esporle a fonti di calore, quali ad esempio: calore generato da riscaldatori, fiamme, laser, sorgenti induttive, ecc.
	Vietato esporre il prodotto a fonti di calore	È vietato esporre il prodotto a qualunque fonte di calore diretta o indiretta.
	Simbolo internazionale di riciclaggio	Indica che la batteria è stata realizzata con materiali che possono essere riciclati.
Prescrizioni applicabili al prodotto, alla batteria e al caricabatteria		
	Obbligatorio leggere il manuale	Indica una prescrizione per gli operatori e manutentori di leggere sempre il manuale d'uso e manutenzione (MUM) prima di qualunque attività (disimballo, assemblaggio/installazione, utilizzo, manutenzione, ecc..) e/o qualunque interazione con il prodotto.

(*) Con il termine Termal Runaway si intende un aumento incontrollato di temperatura di una cella o di un battery pack, generato da una reazione esotermica.



NOTA

Per la tipologia e dislocazione delle targhe monitorie posizionate sul prodotto, consultare la sezione 4.17 nella presente sezione vengono riportate e identificate le targhe monitorie di pericolo, divieto e obbligo con le relative spiegazioni.

1.5 DISPOSITIVI DI PROTEZIONE INDIVIDUALE (DPI)

Il personale preposto all'utilizzo e manutenzione, che svolge le diverse attività consentite sul prodotto, deve utilizzare i dispositivi di protezione individuali (DPI), al fine di prevenire tutti i possibili rischi/danni derivanti dall'esecuzione delle varie operazioni, quali:

- elmetto a protezione del capo;
- occhiali antinfortunistici o maschera a protezione da schegge, polvere o sporcizia derivanti dal processo di utilizzo;
- guanti, scarpe e/o stivali antinfortunistici, al fine di proteggere il personale contro rischi, quali schiacciamento, cesoiamento, taglio, ecc.;
- Cuffie antirumore.



ATTENZIONE

L'abbigliamento di chi opera o effettua manutenzione sul prodotto deve essere conforme ai requisiti essenziali di sicurezza definiti dal regolamento 2016/425/UE, dalla direttiva 89/656/CE e alle eventuali leggi vigenti nel Paese di utilizzo del prodotto.



PERICOLO

Nell'esecuzione di lavori che possano dar luogo alla proiezione di schegge o di materiali pericolosi per sé o per altre persone che operino a distanza ravvicinata, l'operatore deve predisporre o richiedere a chi preposto di competenza, schermi o altre misure di sicurezza adeguate.



PERICOLO

Durante le operazioni di gestione e di manutenzione il personale deve indossare indumenti di lavoro adeguati per poter prevenire il verificarsi di incidenti.

Al fine di evitare rischi di tipo meccanico, come trascinarsi, intrappolamento, cesoiamento e altro, si fa divieto di indossare accessori come braccialetti, orologi, sciarpe anelli o catenine durante il ciclo di lavoro e durante le operazioni di manutenzione.



ATTENZIONE

È precisa responsabilità dell'utilizzatore/datore di lavoro assicurarsi che il personale preposto sia debitamente formato, informato e istruito sui rischi residui legati al processo trattato ed utilizzi i DPI previsti, oltre che valutare eventuali integrazioni necessarie.

SIMBOLO	SIGNIFICATO	NOTE
	È obbligatorio l'utilizzo degli occhiali di protezione	Indica una prescrizione per il personale di utilizzare occhiali di protezione. DPI da utilizzare sempre quando si opera con il prodotto e/o nel sito di lavorazione o durante la manutenzione. L'uso dello schermo protettivo è prescritto nel caso di rischio di proiezione di oggetti o materiale.
	È obbligatorio proteggere l'udito.	Indica una prescrizione per il personale di utilizzare cuffie o tappi per proteggere l'udito. DPI da utilizzare sempre quando si opera con il prodotto e/o nel sito di lavorazione o durante la manutenzione.
	È obbligatorio l'utilizzo di guanti protettivi e isolanti.	Indica una prescrizione per il personale di utilizzare guanti protettivi e isolanti. DPI da utilizzare sempre quando si opera con il prodotto e/o nel sito di lavorazione o durante la manutenzione.
	È obbligatorio l'utilizzo di calzature di sicurezza.	Indica una prescrizione per il personale di utilizzare calzature protettive. DPI da utilizzare sempre quando si opera con il prodotto e/o nel sito di lavorazione o durante la manutenzione
	È obbligatorio indossare adeguati indumenti di lavoro.	Indica una prescrizione per il personale di indossare indumenti di lavoro adeguati e protettivi. DPI da utilizzare sempre quando si opera con macchina e/o nel sito di lavorazione o durante la manutenzione.
	È obbligatorio utilizzare casco protettivo.	Indica una prescrizione per il personale di indossare un casco protettivo. DPI da utilizzare sempre quando si opera con macchina e/o nel sito di lavorazione o durante la manutenzione.



NOTA

I DPI qui indicati vanno integrati a cura dell'utilizzatore/utilizzatore in funzione dell'area/sito/luogo di lavorazione dell'ambiente agricolo (tipo/materiali e prodotti oggetto della lavorazione etc.), delle prescrizioni previste e in funzione delle disposizioni vigenti nel Paese di utilizzo.



INFORMAZIONE SUPPLEMENTARE

La descrizione dettagliata dei "pittogrammi" e dei "DPI" previsti specifici per il prodotto fornito è descritta nei vari capitoli del presente manuale.

In questo paragrafo vengono solo elencati e spiegati i significati dei "pittogrammi" e dei "DPI".

1.6 DIVIETO DI APPORTARE MODIFICHE

È vietato eseguire qualsiasi intervento di modifica sul prodotto e nello specifico è vietato eseguire modifiche che possano ridurre la sicurezza del medesimo. In particolare, è vietato rimuovere o modificare i ripari e/o i sistemi di sicurezza e/o di segnalazione e/o di controllo predisposti dal Fabbricante.

Il mancato rispetto delle istruzioni contenute nel presente manuale e in quelle contenute nella documentazione fornita a corredo, esime il fabbricante da qualsiasi responsabilità diretta o indiretta.

Per qualsiasi dato non compreso o non deducibile dalle pagine a seguire, si raccomanda di consultare direttamente il fabbricante.

È altresì vietato utilizzare il prodotto con componenti di terze parti non fornite originariamente con il prodotto. Tale circostanza può esser causa di incidenti e/o infortuni, per i quali il Costruttore si ritiene mallevato da qualsiasi responsabilità.

Si ricorda che la responsabilità civile e penale del Fabbricante decade in caso di modifiche del prodotto.

Nel caso di modifiche di qualsiasi natura che modifichino la configurazione originaria del prodotto introducendo dei rischi non valutati dal costruttore esime il fabbricante da qualsiasi responsabilità.

In tale caso il fabbricante si ritiene mallevato da qualsiasi responsabilità diretta o indiretta.

1.7 TERMINOLOGIA E SIGLE UTILIZZATE

PERSONA ESPOSTA: (Allegato I, 1.1.1 Direttiva 2006/42/CE).

Qualsiasi persona che si trovi interamente o in parte in una zona pericolosa.

USO PREVISTO: (Allegato I, 1.1.1 Direttiva 2006/42/CE).

Utilizzo del prodotto conformemente alle informazioni fornite nelle istruzioni per l'uso.

ZONA PERICOLOSA: (Allegato I, 1.1.1 Direttiva 2006/42/CE).

Qualsiasi zona all'interno e/o in prossimità del prodotto in cui la presenza di una persona esposta costituisca un rischio per la sicurezza e la salute di detta persona

RISCHIO: (Allegato I, 1.1.1 Direttiva 2006/42/CE).

Combinazione della probabilità e della gravità di una lesione o di un danno per la salute che possano insorgere in una situazione pericolosa;

PERICOLO RESIDUO (Rif. UNI EN ISO 12100:2010).

Pericolo che non è stato possibile eliminare o ridurre mediante la progettazione, contro il quale le protezioni non sono (parzialmente o totalmente) efficaci.

Nel manuale (cap.4) vengono riportati i rischi residui e le informazioni, le istruzioni e gli avvertimenti/prescrizioni per la gestione di tali rischi residui, che devono essere considerati, presi in carico e gestiti dal Cliente/utilizzatore.

DISPOSITIVO DI PROTEZIONE: (Allegato I, 1.1.1 Direttiva 2006/42/CE).

Dispositivo (diverso da un riparo) che riduce il rischio, da solo o associato ad un riparo;

RIPARO: (Allegato I, 1.1.1 Direttiva 2006/42/CE).

Elemento del prodotto utilizzato specificamente per garantire la protezione tramite una barriera materiale;

Nel Manuale (Capitolo Sicurezza) vengono riportati i rischi residui e le informazioni, le istruzioni e gli avvertimenti/prescrizioni per la gestione dei Rischi Residui che devono essere presi in carico dall'utilizzatore (Rif. EN ISO 12100:2010).

Per una descrizione completa della terminologia utilizzata si rimanda alle definizioni riportate nell'allegato I della direttiva macchine 2006/42/CE e nella norma EN ISO 12100:2010.

➤ **DISPOSITIVI DI PROTEZIONE INDIVIDUALI (DPI)**

Si intende per dispositivo di protezione individuale qualsiasi attrezzatura destinata ad essere indossata e/o utilizzata dal lavoratore allo scopo di proteggerlo da uno o più rischi suscettibili di minacciare la sicurezza o la salute durante il lavoro, nonché ogni elemento o accessorio destinato a tale scopo.

Non sono dispositivi di protezione individuale:

- Gli indumenti di lavoro ordinari e le uniformi non specificamente destinati a proteggere la sicurezza e la salute del lavoratore;
- Le attrezzature dei servizi di soccorso e di salvataggio;
- Le attrezzature di protezione individuale delle forze armate, delle forze di polizia e del personale del servizio per il mantenimento dell'ordine pubblico;
- Le attrezzature di protezione individuabile proprie dei mezzi di trasporto stradali;
- I materiali sportivi;
- I materiali per l'autodifesa o per la dissuasione;
- Gli apparecchi portatili per individuare e segnalare rischi e fattori nocivi.

➤ **UTILIZZATORE**

E' considerato utilizzatore (datore di lavoro, impresa, personale della stessa ecc.) chi impiega il prodotto per l'uso previsto, oppure ne affida l'utilizzazione a persone competenti e appositamente addestrate.

Nel presente manuale il termine macchina così come definito nell'art.2 della direttiva macchine 2006/42/CE, prodotto o attrezzatura vengono utilizzati come sinonimo.



ATTENZIONE!

La lettura, seppur esaustiva, del presente manuale non può in nessun caso sostituire un'adeguata esperienza degli operatori, costituendo dunque solo un utile promemoria delle caratteristiche tecniche e delle principali operazioni da compiere.

1.8 GARANZIA

Per le condizioni generali di garanzia consultare Il sito Campagnola nell'area dedicata all'indirizzo: <http://www.campagnola.it>; oppure fare richiesta scritta al numero di fax +39 051752551, o inviare una e-mail a: "star@campagnola.it".



ATTENZIONE!

All'atto della richiesta di riparazione in garanzia, in accordo con le disposizioni sopra citate, il prodotto da riparare deve essere sempre accompagnato dal certificato di garanzia correttamente compilato, con allegata la corrispondente prova d'acquisto (fattura o altro documento avente valore legale).

2. DESCRIZIONE TECNICA

2.1 IDENTIFICAZIONE PRODOTTO

In particolare, per una corretta e chiara identificazione del prodotto si deve far riferimento alla matricola riportata sulla targa identificativa della stessa e citarla per ogni richiesta di intervento o assistenza a CAMPAGNOLA S.r.l.

Al fine di permettere una chiara ed univoca identificazione segue una descrizione dei dati di targa riportati sul prodotto:

Nome Costruttore: CAMPAGNOLA S.r.l.

Marcatura CE: Marcatura macchina come previsto dalle direttive applicabili

Tipo: Codice identificativo del tipo specifico di macchina.

Il codice è di tipo alfa/numerico, costituito da due serie di numeri a 4 cifre separate da un punto, strutturato come segue: le prime 4 cifre sono fisse (tipo attrezzo), le seconde 4 cifre rappresentano il codice del prodotto specifico

acquistato. Esempio Tipo: **LN24.0810**

2.2 DATI TECNICI

Il presente paragrafo descrive i dati tecnici del prodotto acquistato.

DATI TECNICI	
ATTREZZO	
Lunghezza della barra	4"
Taglio max. della barra da 4"	Ø 80 mm
Catena di taglio	29 maglie da 1/4"
Sicura attiva	SI
Velocità variabile	SI
Velocità catena	7,5 m/sec
Motore	Brushless
Potenza motore	500 W
Massa/Peso senza batteria	970 g
Lubrificazione catena	MANUALE
BATTERIA	
Tecnologia della batteria	Ioni di Litio
Tensione nominale	14.4 V
Tensione max	16.8 V
Capacità	2,5 Ah
Energia erogata nominale	36 Wh
Autonomia Batteria	Circa 90 tagli diametro 6 cm
Tempo di ricarica	1,5-2 h
Massa/Peso	242 g
CARICABATTERIA	
Modello del caricabatterie	KH24-1681420-2E
Tensione di ingresso	100-240Vac ±10%
Frequenza	50/60Hz ±2Hz
Tensione d'uscita per la carica	16,8V
Tipo di batterie ricaricabili	Li-Ion
Corrente d'uscita I out max	1,42 A
Grado di protezione	IP 20
Classe di isolamento	II
Peso	260 g

Livello Sonoro (*)	
Livello pressione acustica continuo equivalente ponderato A posto operatore (LpA)	81,2 dB(A), KpA=3 dB(A)
Livello potenza sonora rilevato (LwA)	94,2 dB(A), KwA=3 dB(A)
Livello potenza sonora garantito (LwA)	102 dB(A)
Livello Vibrazioni (**)	
Potatore T-CAT M V1	1,961 m/s ² K=1,5 m/s ²

(*) I valori di pressione acustica continuo equivalente ponderato A posto operatore (LpA) e valore di potenza acustica dell'attrezzatura (LwA), misurati secondo la norma EN ISO 3744

(**) I valori di vibrazione medio quadratico, ponderato in frequenza, dell'accelerazione di cui è esposto il sistema mano-braccio sono misurati secondo la norma EN ISO 5349-1 e 2

LIVELLO DI COMPATIBILITA' ELETTROMAGNETICA

La macchina contiene componenti elettronici soggetti alle normative sulla Compatibilità Elettromagnetica, condizionati da emissioni condotte e irradiate.

I valori delle emissioni sono conformi alle esigenze normative grazie all'impiego di componenti conformi alla direttiva Compatibilità Elettromagnetica, collegamenti idonei e installazione in conformità con le prescrizioni dei fornitori dei componenti.

La macchina risulta quindi conforme alla direttiva sulla Compatibilità Elettromagnetica (EMC).

2.3 RAPPRESENTAZIONE MODELLI DISPONIBILI

Il prodotto può essere montato su un'asta telescopica (non in dotazione) che ne completa la funzionalità, permettendo di effettuare operazioni di potatura fino a 3 m di altezza.

La marcatura CE che attesta la conformità del prodotto fa riferimento anche all'utilizzo dell'asta telescopica come prodotto composto.

Tabella prodotto	
Potatore T-CAT M V1 	ASTA TELESCOPICA 140-210 cm (accessorio non in dotazione) 

3. DESCRIZIONE DEL PRODOTTO

Il prodotto oggetto del presente manuale è costituito da un potatore elettrico a catena, alimentato da una batteria, come illustrato nella tabella dei prodotti sopra riportata, il cui uso consentito è specificato al paragrafo successivo.

3.1 USO CONSENTITO – PREVISTO

Il prodotto è destinato esclusivamente ad un uso professionale in ambito agricolo.

Il potatore a catena è un attrezzo dedicato al taglio e/o alla potatura di frutteti, vigneti, agrumeti, uliveti e di tutte le piante in genere. È in grado di tagliare materiale ligneo con un diametro massimo così come riportato dalla tabella dati tecnici nel paragrafo 2.2.

L'uso di questi prodotti deve essere affidato solo ed esclusivamente a personale formato ed autorizzato con conoscenze e capacità professionali tali da garantire un proficuo ed appropriato utilizzo in condizioni di sicurezza.

La formazione e la sensibilizzazione dell'operatore deve essere affidata a personale esperto, in grado di sviluppare un addestramento qualificato sia teorico sia pratico, per renderlo capace di attuare in modo corretto tutte le operazioni tecniche ed i comportamenti determinanti ai fini della incolumità propria e della sicurezza delle persone che operano nelle aree di utilizzo del prodotto.

I modi d'utilizzo specificati nel manuale come errati, non devono mai essere permessi, in nessuna circostanza.

L'uso improprio del prodotto e/o la carenza o assenza di manutenzione possono comportare gravi situazioni di pericolo per l'incolumità del personale.

Le azioni descritte nel presente manuale come vietate e non permesse, che ovviamente non possono coprire l'intero arco di potenziali possibilità di "uso non permesso" del prodotto, costituiscono tuttavia quelle "ragionevolmente" più prevedibili e sono da considerarsi assolutamente vietate.

Utilizzare il prodotto solo da terra in posizione stabile e sicura assicurandosi un perfetto e stabile equilibrio durante l'utilizzo e la movimentazione.

È vietato utilizzare il prodotto quando si è in equilibrio precario su superfici a rischio di scivolamento (ad esempio in collina e/o su erba umida, neve, ghiaccio, etc.) o ovunque non sussista la possibilità di mantenere un equilibrio stabile (ad esempio su forti pendenze).

È vietato di lavorare in condizioni meteorologiche avverse, come nebbia, pioggia intensa, vento forte, tempesta di grandine, neve, ghiaccio, temporali (rischio di folgorazione).

È vietato utilizzare il prodotto per il taglio di cespugli e arbusti di piccole dimensioni o che potrebbero causare il rischio di impigliamento nell'organo di taglio oltre che il rischio di proiezione di materiale verso l'operatore oppure il blocco dell'organo di taglio con rischio di perdita d'equilibrio

Le attività di taglio o potatura devono essere effettuate con la parte utile della barra utilizzando la parte "dritta della barra".

Onde evitare danni a cose e/o persone, è vietato utilizzare la punta della barra per effettuare attività di taglio o potatura.

Le attività di taglio devono essere effettuate nel rispetto delle massime dimensioni di taglio indicate nella tabella dei dati tecnici del prodotto acquistato e solo esclusivamente con materiale ligneo.

È vietato tagliare rami aventi dimensioni superiori al diametro massimo permesso e riportato sulla tabella dati tecnici.

Per assicurare una condizione operativa ergonomica evitare tagli al di sopra dell'altezza delle spalle.

Non eseguire tagli al di sopra dell'altezza delle spalle al fine di evitare una scorretta condizione operativa ergonomica, che potrebbe causare nel tempo rischi posturali per l'operatore.



ATTENZIONE

- **Ogni uso diverso è da considerarsi improprio e perciò potenzialmente pericoloso per l'incolumità degli operatori, nonché tale da far decadere la responsabilità del Fabbricante e la garanzia contrattuale.**
- **Se il prodotto viene utilizzato per scopi diversi da quelli elencati, può danneggiarsi gravemente e causare danni a cose e persone.**

Un altro tipo di impiego, oppure l'ampliamento dell'impiego oltre quello previsto dal Fabbricante, sono vietati e non corrispondono alle destinazioni attribuite dal costruttore, e pertanto lo stesso non può assumersi alcuna responsabilità per danni eventualmente risultanti.

3.2 USO NON CONSENTITO

Il prodotto deve essere utilizzato solamente per gli scopi espressamente previsti dal Costruttore.

In particolare:

- non utilizzare il prodotto in ambienti e per usi diversi da quanto riportato al paragrafo 3.1;
- non utilizzare il prodotto in ambienti classificati parzialmente o totalmente infiammabili o con rischio di esplosione;
- non utilizzare il prodotto se non si è stati debitamente formati, informati, istruiti ed autorizzati al suo uso;
- non utilizzare il prodotto non rispettando le prescrizioni/indicazioni riportate al paragrafo 1;
- non utilizzare il prodotto violando le prescrizioni riportate nel capitolo 4 "Sicurezza";
- non utilizzare il prodotto in condizioni ambientali diverse da quelle previste sul manuale;
- non utilizzare il prodotto collegando attrezzi o combinazioni diversi/e da quelle previste o fornite.
- non utilizzare il prodotto in ambienti domestici, commerciali e/o forestali.

Ogni uso diverso è da considerarsi improprio e vietato dal fabbricante e pertanto potenzialmente pericoloso per l'incolumità dell'operatore e di terzi.



ATTENZIONE

L'utilizzo del prodotto per scopi non previsti dal Costruttore costituisce uso improprio. In tal caso si declina ogni responsabilità per danni a cose e/o persone. Decade, inoltre, ogni tipo di garanzia.

Il Costruttore declina ogni responsabilità in caso di manomissione del prodotto rispetto alla fornitura per modifiche non autorizzate o per operazioni di manutenzione eseguite da personale non debitamente informato, formato ed addestrato.

3.3 COMPOSIZIONE PRODOTTO

La seguente sezione riporta la composizione del prodotto (*) come illustrato in fig.2, mentre la tabella riporta la denominazione degli elementi costitutivi del prodotto con relativa descrizione funzionale.

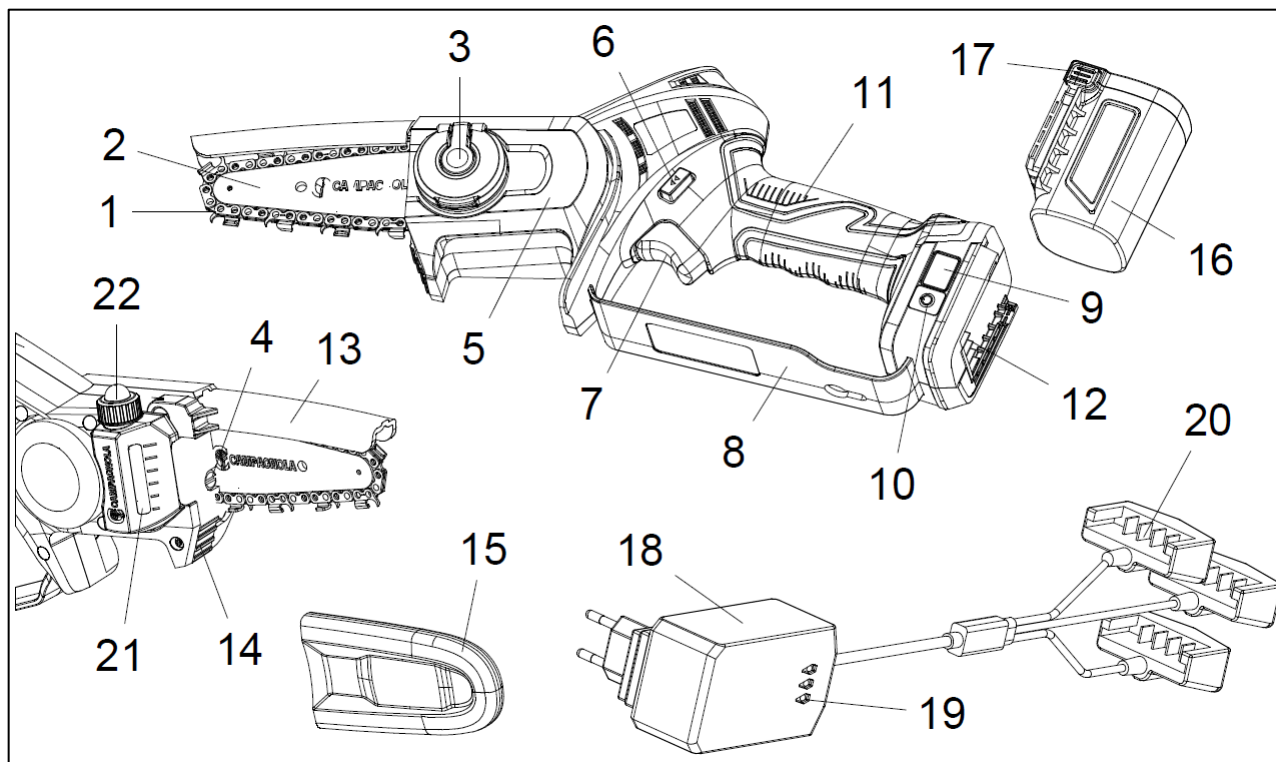

Fig. 1

Pos.	Denominazione	Funzione
1	Catena	Taglia rami, tronchi, ecc.
2	Barra di taglio	Guida la catena
3	Dado di bloccaggio	Blocca la barra
4	Vite di regolazione	Registra la tensione della catena
5	Carter anteriore	Protegge il pignone e la barra della catena
6	Sicura di blocco	Funge da blocco dell'avviamento
7	Leva di azionamento	Viene premuto per comandare l'azionamento
8	Protezione paramano	Protegge la mano dell'operatore dal rischio di contatto con la catena
9	Display	Segnala se l'attrezzo è acceso o spento e visualizza le informazioni sullo stato dell'attrezzo e della batteria.
10	Pulsante ON/OFF	Accende e spegne l'attrezzo
11	Impugnatura	Permette di maneggiare il prodotto
12	Connettore della batteria	Permette il collegamento dell'attrezzo alla batteria.
13	Protezione della catena	Protegge l'operatore dal contraccolpo
14	Paraurti	Sostiene il potatore sul tronco durante l'utilizzo
15	Copri-barra	È il fodero di protezione della catena (a riposo)
16	Batteria	Permette il funzionamento dell'attrezzo
17	Alette di sblocco	Permettono di inserire/togliere la batteria dall'attrezzo
18	Caricabatterie	Si utilizza per caricare fino a tre batterie contemporaneamente
19	Indicatori luminosi LED	Indicano lo stato di carica delle batterie
20	Connettori di ricarica	Permettono la connessione tra caricabatterie e batteria
21	Serbatoio dell'olio	Contiene l'olio per la lubrificazione della catena e della barra
22	Tappo con pompetta	Permette la lubrificazione manuale della catena e chiude il serbatoio dell'olio

3.4 PARTI ACCESSORIE

Il presente paragrafo descrive, ove previste, le parti accessorie che sono fornibili con il prodotto. Sono parti accessorie per il prodotto oggetto del presente manuale e fornite nella confezione quanto segue:

- Guida rapida,
- Certificato di Garanzia,
- Dichiarazione di conformità,
- Kit attrezzi,
- Lima affilatura catena
- Flaconcino da 60 ml per olio lubrificante.

3.5 CARATTERISTICHE GENERALI DI FUNZIONAMENTO

Il presente paragrafo descrive le caratteristiche generali di funzionamento del prodotto acquistato.

Il **DISPLAY** presente sull'attrezzo visualizza le informazioni sullo stato del motore e della batteria. Vedi figura sotto riportata.

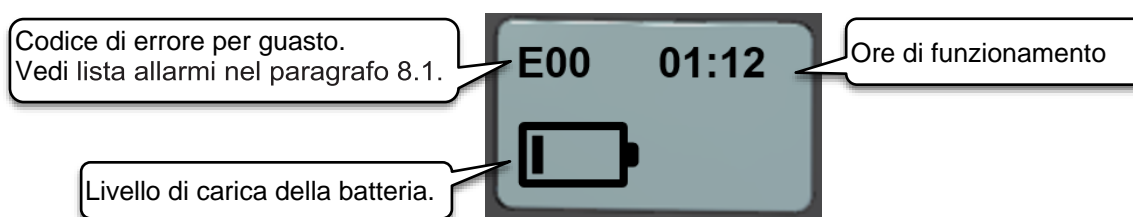

DESCRIZIONE DELLE FUNZIONI:

➤ INTERRUTTORE DI ACCENSIONE/SPEGNIMENTO DEL MOTORE

Le funzionalità relative al tasto di accensione sono sottoelencate.



Accensione: Dopo aver collegato la batteria, il display risulta spento. Effettuando una pressione prolungata sul tasto di accensione, si provoca l'accensione del display, confermata dall'emissione di due Beep acustici.



Spegnimento: Con display acceso, effettuando una pressione prolungata sul tasto di accensione, si provoca lo spegnimento dell'attrezzo confermata dallo spegnimento del display.

➤ VELOCITA' VARIABILE

Per ottenere la variazione della velocità della catena occorre premere sulla leva di azionamento secondo le modalità sottoelencate.

A. Premere parzialmente la leva di azionamento per ottenere la velocità minima della catena.

B. Premere a fondo la leva di azionamento per ottenere la velocità massima della catena.



➤ SPEGNIMENTO AUTOMATICO

A motore acceso, a seguito di inattività su leva di azionamento per un tempo maggiore od uguale a 5 minuti si ottiene lo spegnimento automatico del prodotto.

3.6 UTILIZZO DELLE BATTERIE

La seguente sezione, riporta informazioni e prescrizioni di carattere generale, comunque da rispettare, per il corretto utilizzo delle batterie.



Le batterie agli Ioni di Litio possono esplodere provocare incendi o generare effetti termici indesiderati come il “Termal Runaway”, se smontate, cortocircuitate, danneggiate o manipolate in modo inadeguato. Non esporre ad acqua, fuoco o alte temperature.

La batteria è paragonabile ad un “serbatoio” dal quale il prodotto a cui è collegata preleva l’energia elettrica necessaria al suo funzionamento.



NOTA:

Nella presente sezione il termine batteria o battery pack possono essere utilizzati come sinonimo.

La batteria è composta da celle agli ioni di litio basata sulla chimica del litio, con moduli collegati in parallelo e comprensiva di un sistema di gestione e controllo delle principali grandezze coinvolte al perfetto funzionamento della batteria nei suoi cicli di carica e scarica.

La tecnologia delle batterie al litio ha raggiunto una diffusione molto ampia ed è utilizzata sempre più frequentemente in strumenti, attrezzature da giardinaggio e in molte altre applicazioni, proprio perché in grado di racchiudere un’alta capacità energetica in un package compatto.

L’utilizzo delle batterie agli ioni di litio presenta quindi numerosi benefici, ma altresì comporta, però, anche delle situazioni di cui bisogna tenere sempre conto anche alla luce del fatto che la tecnologia delle batterie al litio è in continua evoluzione. Per cui batterie di meno recente costruzione possono presentare delle condizioni di minor prestazione/criticità:

- sia a seguito di quanto la batteria è vetustà/obsoleta;
- sia nel caso in cui non vengono rispettate le regole basilari relative alla conservazione e gestione della batteria.

Le principali cause di criticità delle batterie al litio, oltre all’obsolescenza, sono legate ai seguenti fenomeni:

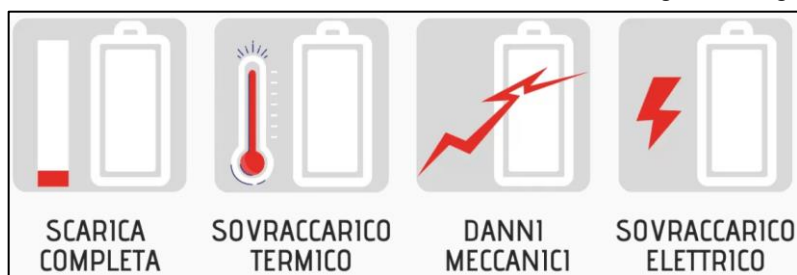

Alla luce dei pro e contro delle batterie agli ioni di litio, e bene conoscere che le batterie hanno un ciclo di vita limitato nel tempo dal momento in cui lasciano la fabbrica, tuttavia, è possibile fare qualcosa per mantenerle efficienti il più a lungo possibile.

Nello specifico le regole basi per una migliore efficienza della batteria sono le seguenti:

- È consigliabile effettuare la prima ricarica completamente per ottenere il massimo della capacità.
- In seguito, è meglio evitare di “stressarla” con ricariche frequenti e/o parziali
- Eseguire comunque un ciclo di scarica completo, ogni 30 cicli di carica/scarica
- Una batteria agli Ioni di Litio resta in salute se viene utilizzata spesso, per cui va tenuta in “allenamento”
- Se si prevede di non usarla per un po’ di tempo, è bene scollegarla dal dispositivo e conservarla in un luogo fresco. Si ricorda che la chimica della batteria si degrada (ossida) meno quando è caricata circa al 40%; per cui non va mai lasciata completamente scarica
- Si ricorda che il principale nemico di una batteria agli ioni di litio, è il calore perché la fa invecchiare più velocemente e rischia inoltre di creare altre problematiche quali la deriva termica (Termal Runaway). Per tali motivi si suggerisce di non lasciarla insieme all’apparecchio oppure sotto il sole diretto o in ambienti particolarmente caldi e quando è finito il ciclo di ricarica va disconnessa dal caricabatterie

- Periodicamente si suggerisce di pulire i contatti con uno spazzolino con setole in materiale plastico (es. poliestere o simili) assicurando che non siano in materiale metallico, per massimizzare l'efficienza del contatto nel tempo
- Eseguire la ricarica in un ambiente con temperatura compresa tra 0°C (32°F) e 45°C (113°F).



NOTA: l'efficienza stimata delle batterie dopo 500 cicli di ricarica è pari al 90%.

Si suggerisce di provvedere alla sostituzione delle batterie utilizzate in modo intensivo dopo 2-3 anni, anche al fine di ottimizzare la funzionalità delle attrezzature con batterie al litio aventi una tecnologia più recente

Vedasi inoltre, par. 1.4, TABELLA 1 sezione "Avvertenze e divieti specifici per le batterie"

USO IMPROPRIO PERICOLOSO

- Evitare sovraccariche. Il sistema prodotto e batteria non ammette la scarica oltre l'80%, quindi alla segnalazione acustica e visiva di batteria scarica occorre procedere con la ricarica
- Non collegare caricabatteria non previsti con questa batteria.
- Non forzare la connessione se il connettore presenta dei difetti o danneggiamenti.
- Non ricaricare la batteria, se presenti evidenti danni meccanici, elettrici, di connessione, materiale (fango o altro) sui contatti e/o infiltrazioni di acqua.
- È vietato utilizzare il prodotto se la temperatura ambiente è fuori dai limiti permessi.
- È vietato utilizzare la batteria per alimentare altri prodotti.
- È vietato disconnettere il connettore batteria con il prodotto acceso e/o in funzione o durante la fase di ricarica
- È vietato lasciare la batteria esposta alle intemperie e/o alle fonti di calore.
- Evitare di pulirla con getti ad alta pressione o con spazzole meccaniche che possono danneggiare il "case" o i contatti,
- Evitare urti meccanici.



I connettori della batteria devono essere mantenuti sempre in perfette condizioni. In caso di rottura, danneggiamento, fenomeni di ossidazione, danneggiamento dell'isolamento, etc., è assolutamente necessario sostituire l'intera batteria.

Non tentare o apportare riparazioni di fortuna che potrebbero causare pericolosi cortocircuiti o shock elettrici.

PRESCRIZIONI ADDIZIONALI DI ATTENZIONE

Ricaricare solo con caricabatterie specificate dal costruttore.

Un caricabatterie che è adatto per un tipo di batteria può creare un rischio di incendio se utilizzato con un altro tipo di battery pack.

Utilizzare prodotti solo con battery pack specificatamente definiti per il prodotto fornito.

Utilizzo di altri battery pack non previsti possono determinare un rischio di danni o incendio o aumentare l'invecchiamento dello stesso.

Quando la batteria non è utilizzata va tenuta separata/lontana da oggetti quali carta, monete, chiavi, spillette/fermagli, viti o altri piccoli oggetti metallici che possono realizzare una connessione tra i terminali.

Il cortocircuito dei terminali può causare bruciature o incendio.

Sotto condizioni anomale i liquidi possono essere sversati/espulsi dalla batteria per cui va evitato qualsiasi contatto della persona e/o di parti del corpo con gli stessi. Se c'è un contatto accidentale, occhi, mano, etc. lavare con acqua e contattare un presidio medico.

I liquidi espulsi dalla batteria possono creare irritazioni e/o bruciature.

Non utilizzare un battery pack o un prodotto quando è danneggiato o modificato.

Batterie danneggiate o modificate possono manifestare un comportamento imprevedibile che potrebbe determinare un incendio, un'esplosione o un rischio di infortunio/lesione.

Non esporre il battery pack al fuoco o ad eccessive temperature.

L'esposizione al fuoco o temperature superiori a 80°C (176 °F) possono determinare esplosioni.

È assolutamente vietato riparare/aprire la batteria

Trattandosi di un prodotto ermeticamente chiuso è fatto divieto per qualsiasi persona tentare riparazioni o sostituzioni di parti della batteria pena il rischio di infortunio/lesione, rischio di incendio, shock elettrico, esplosione, contatto con liquidi corrosivi, effetti termici, etc.



ATTENZIONE!

MESSA FUORI SERVIZIO PER LUNGI PERIODI

Prima di mettere fuori servizio la batteria per un lungo periodo (es max 3 mesi) procedere alla completa ricarica della stessa e rispettare i limiti di temperatura previsti per l'immagazzinamento e conservazione.



ATTENZIONE!

RIMESSA IN FUNZIONE DOPO UNA LUNGA INATTIVITÀ

Prima di procedere all'utilizzo, dopo un lungo periodo di inutilizzo (oppure dopo 3 mesi di inutilizzo) effettuare una ricarica completa.

3.7 UTILIZZO DEL CARICABATTERIE

La presente sezione, riporta informazioni e prescrizioni di carattere generale, comunque da rispettare, per il corretto utilizzo del caricabatterie in dotazione che è destinato solo ad un uso di tipo professionale per la ricarica delle batterie in dotazione previste e consentite.

Il caricabatterie può essere fonte di pericolo se maneggiato in modo non idoneo da personale non opportunamente istruito oppure se utilizzato in modo non conforme alle disposizioni.

Il caricabatteria si può considerare in condizioni di sicurezza quando sono soddisfatte le seguenti condizioni:

- Il caricabatteria non è danneggiato e il cavo di collegamento e la spina siano in perfetto stato.
- Il caricabatteria è pulito e asciutto.
- Le batterie sono completamente inserite negli slot di ricarica del caricabatterie.

Prima di utilizzare il prodotto effettuare un controllo di integrità di tutte le sue parti. Qualora si riscontrino componenti danneggiati o rotti, non utilizzare il caricabatterie e fare riparare il prodotto, prima di utilizzarlo.

Il caricabatterie deve essere sottoposto a manutenzione e riparato esclusivamente da personale autorizzato ed opportunamente istruito specificamente sui pericoli che possono presentarsi.



PERICOLO

Nel caso si rilevassero danneggiamenti al caricabatterie:

- **Non toccare i punti danneggiati.**
- **Staccare la spina di rete dalla presa.**
- **Far intervenire un elettricista.**

Questo prodotto non deve essere utilizzato da persone (compresi i bambini) con limitate capacità fisiche, sensoriali o mentali, o prive di esperienza e conoscenze.

Il caricabatterie non deve essere utilizzato da bambini o da persone che non siano in grado di leggere e comprendere il manuale di istruzioni, a meno che non siano sotto la stretta supervisione di una persona responsabile che possa garantirne l'utilizzo in sicurezza

Far funzionare il caricabatteria all'interno di ambienti al riparo da pioggia, ghiaccio, neve, vento o forte umidità, asciutti e nel rispetto dei limiti ambientali permessi e previsti.

Il luogo di utilizzo del caricabatteria deve essere pulito, fresco, asciutto e non soggetto a gelo e/o ad esposizione di raggi solari diretti o temperature anomale oltre a quelle permesse.

Assicurarsi che l'area attorno al caricabatterie sia adeguatamente ventilata.

Temperatura di magazzinaggio	+0°C ÷ +50°C
Temperatura ambiente durante la ricarica	+5°C ÷ +45°C
Temperatura di utilizzo	+0°C ÷ +45°C

L'impiego del prodotto in condizioni diverse da quelle elencate non è consentito. Per le indicazioni sull'ambiente di installazione e utilizzo fare riferimento anche al paragrafo 4.7.

È fatto obbligo di toccare il cavo di collegamento, il cavo di prolunga e la relativa spina di rete con le mani asciutte assicurando che non ci siano parti umide e/o bagnate del corpo o delle zone circostanti che potrebbero determinare un rischio per la persona.

Prima di collegare il caricabatterie alla rete elettrica, assicurarsi che quest'ultima corrisponda alle indicazioni riportate sul caricabatterie (vedere paragrafo 2.2 "Dati tecnici").

Per una maggiore sicurezza elettrica si raccomanda di collegare il caricabatterie con un interruttore differenziale (30 mA, 30ms).



ATTENZIONE

Durante il caricamento, una tensione di rete o una frequenza di rete errate possono provocare una sovratensione nel caricabatteria. Il caricabatteria può essere danneggiato.

Accertarsi che la tensione di rete e la frequenza della rete elettrica corrispondano a quanto riportato sulla targhetta dati tecnici del caricabatteria.

Tenere il caricabatteria lontano da graffette, monete, chiavi, chiodi, viti o da altri oggetti di metallo di piccole dimensioni (limatura di ferro e/o metalli in genere compresa) che potrebbero causare un collegamento tra i contatti della batteria o del caricabatteria. Un eventuale cortocircuito tra i contatti della batteria o di carica potrà dare origine a ustioni e ad incendi.

Il caricabatterie deve essere utilizzato su un tavolo e/o in un piano in modo stabile e non su mezzi o veicoli in movimento.

Posizionare il caricabatteria in modo tale che una batteria inserita non possa cadere.

Rimuovere sempre la batteria dal caricabatterie una volta terminato il processo di carica.

L'impiego di caricabatteria per usi diversi da quelli consentiti può dar luogo a situazioni pericolose.



PERICOLO

Se il caricabatteria previsto per un determinato tipo di batteria viene utilizzato con altri tipi di batterie, sussiste il pericolo di incendio e/o esplosione con conseguenti lesioni personali gravi o mortali e danni materiali a cose e/o persone.

La seguente tabella descrive il significato dei diversi simboli che potrebbero essere presenti sul caricabatterie.

L'inosservanza dei simboli e della segnaletica di sicurezza può causare situazioni di pericolo con possibili effetti dannosi come lesioni personali gravi o morte e/o danni all'attrezzatura stessa.

SIMBOLO	SIGNIFICATO
	Indica un pericolo con rischio di infortunio, anche mortale, per il personale dell'acquirente e/o per il personale preposto/utilizzatore. Pericolo tensione di folgorazione e/o shock elettrico.
	Apparecchiatura di Classe II - 417-IEC-5172 Doppio Isolamento
	Per esclusivo utilizzo in ambienti chiusi
	Corrente continua - 417-IEC-5031
	Corrente alternata - 417-IEC-5032
	Fusibile
	Collegamento di terra di protezione - 417-IEC-5019
	Unità di alimentazione a commutazione (SMPS)
	Trasformatore di sicurezza protetto contro il corto circuito.
	Più: polarità positiva - 417-IEC-5005

SIMBOLO	SIGNIFICATO
—	Meno: polarità negativa - 417-IEC-5006
	Smaltimento dei materiali riciclabili
	Ai sensi della Direttiva “RAEE” 2012/19/UE se l'apparecchiatura acquistata è contrassegnata con il simbolo a lato, significa che il prodotto alla fine della propria vita utile deve essere raccolto separatamente dagli altri rifiuti. Non gettare gli attrezzi elettrici, le apparecchiature elettroniche e le batterie tra i rifiuti domestici.

USO IMPROPRIO PERICOLOSO

- Non utilizzare il prodotto se non è stato correttamente installato secondo le normative vigenti, con le sicurezze adeguate al tipo di installazione.
- non utilizzare il prodotto in caso di difetti di alimentazione oppure in caso di carenze gravi di manutenzione oppure dopo modifiche od interventi;
- non utilizzare il prodotto per caricare batterie diverse da quelle permesse;
- non sovrapporre più caricabatteria né coprire il caricabatteria durante l'utilizzo e la ricarica;
- non utilizzare il prodotto in ambienti esterni o diversi dalle condizioni ambientali permesse;
- non usare il prodotto sotto la pioggia o in ambienti umidi e/o all'esterno;
- non far funzionare il caricabatteria in ambienti classificati totalmente o parzialmente come rischio di incendio o rischio di esplosione;
- è vietato utilizzare il caricabatterie come base di appoggio per oggetti di qualsiasi natura così come è vietato avere nei pressi del caricabatterie recipienti contenenti liquidi;
- non coprire il caricabatterie o collocarvi sopra oggetti;
- non collocare il caricabatterie sulla batteria;
- non alterare né modificare né aprire il caricabatteria;
- non inserire oggetti nelle feritoie del caricabatteria;
- non collegare i contatti elettrici del caricabatteria con oggetti metallici né cortocircuitarli.
- assicurarsi che non ci siano scintille o fonti di accensione vicino alla batteria; durante la carica, le batterie possono emettere gas esplosivi;
- non utilizzare il prodotto violando le prescrizioni normative e/o legislative oppure quelle riportate nel presente manuale.

4. SICUREZZA

4.1 INFORMAZIONI GENERALI

È responsabilità del Cliente provvedere ad istruire il personale preposto all'utilizzo sui rischi di infortunio, sui dispositivi di sicurezza e sulle regole generali in tema di antinfortunistica previste dalle direttive comunitarie e dalla legislazione del Paese dove il prodotto viene utilizzato.

Il personale preposto deve essere a conoscenza delle caratteristiche del prodotto.

Deve inoltre aver letto integralmente il presente manuale e tutti i manuali indicati nel cap.10 (Allegati).

Gli interventi di installazione e manutenzione devono essere effettuati da personale qualificato.



PERICOLO

La manomissione o sostituzione non autorizzata di una o più parti del prodotto, l'adozione di accessori che modificano l'uso della stessa e l'impiego di materiali di ricambio diversi da quelli consigliati possono divenire causa di rischi di infortunio.

L'installazione e la manutenzione del prodotto deve essere effettuate solo da personale istruito e debitamente qualificato, in possesso delle conoscenze tecniche elettriche, meccaniche e pneumatiche e delle eventuali prescrizioni valide nel sito o nel Paese di utilizzo del prodotto.

4.2 DIRETTIVE APPLICABILI E NORME TECNICHE DI RIFERIMENTO

Ogni prodotto destinato a Paesi compresi nell'ambito dell'Unione Europea (UE), oppure nei paesi per i quali vi è un accordo con la UE in merito alla legislazione di prodotto, viene fornita con Dichiarazione di Conformità ai sensi della Direttiva Macchine 2006/42/CE.

La macchina, essendo contemplata nell'allegato IV, il fabbricante applica la procedura di esame per la certificazione CE del tipo di cui all'allegato IX, più controllo interno sulla fabbricazione del prodotto di cui all'allegato VIII della Direttiva 2006/42/CE.



NOTA:

Nel caso di forniture di prodotti in aree extra UE, salvo diversi accordi contrattuali tra le parti, CAMPAGNOLA S.r.l., ai fini della progettazione e fabbricazione del prodotto, si uniforma per le parti applicabili, e conformemente allo stato dell'arte, agli standard ISO, IEC dalla stessa applicata al prodotto.

Il prodotto è stato progettato, realizzato e collaudato in conformità alle seguenti direttive comunitarie:

- Direttiva Macchine 2006/42/CE concernente il ravvicinamento delle legislazioni degli Stati membri relative alle macchine.
- Direttiva Compatibilità Elettromagnetica 2014/30/UE (per i prodotti ivi ricadenti)
- Direttiva Rumore 2000/14/CE-2005/88/CE
- Direttive 2012/19/UE e 2011/65/UE
- Norme tecniche elencate nella Dichiarazione di Conformità.

4.3 CERTIFICAZIONE DEL PRODOTTO

Con il prodotto viene fornita:

- Dichiarazione di Conformità ai sensi della direttiva 2006/42/CE
- Dichiarazione di Conformità ai sensi della direttiva 2014/30/UE
- Dichiarazione di Conformità ai sensi delle direttive 2000/14/CE e 2005/88/CE
- Dichiarazione di Conformità ai sensi delle direttive 2012/19/UE e 2011/65/UE
- Il prodotto è provvisto di una targhetta, come riportato al par. 4.4

4.4 MARCATURA CE

Su ogni prodotto è applicata una targa/etichetta CE identificativa (Figura 2).

Il modello, il numero di matricola e l'anno di costruzione sono riportati sulla targa CE intestata del costruttore e fissata al prodotto. La targa CE è applicata sul prodotto/attrezzo e riporta i dati e simboli di seguito indicati:

- 1) Marcatura di conformità CE secondo la direttiva 2006/42/CE.
- 2) Ragione sociale e indirizzo completo del fabbricante/costruttore.
- 3) La prescrizione obbligatoria per tutto il personale preposto all'utilizzo e/o alla manutenzione del prodotto di leggere il manuale di uso e manutenzione.
- 4) Designazione dell'attrezzo.
- 5) Tipo prodotto: Designazione del tipo / codice di vendita.
- 6) Numero di matricola.
- 7) Anno di costruzione, cioè l'anno in cui si è concluso il processo di fabbricazione.
- 8) Informazioni ai sensi della Direttiva "RAEE" 2012/19/UE: I rifiuti elettrici ed elettronici possono contenere sostanze pericolose per l'ambiente e per la salute umana, non devono pertanto essere smaltiti con quelli domestici, ma mediante una raccolta separata negli appositi centri di raccolta.
- 9) Tensione di alimentazione del prodotto.

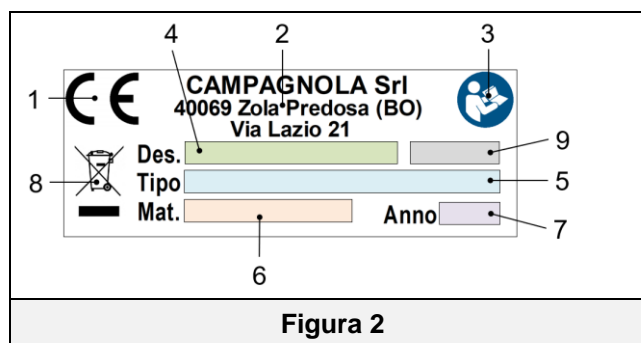

IMPORTANTE!

Per una corretta e chiara identificazione del prodotto si deve far riferimento al Tipo, al numero di Matricola e all'Anno di Costruzione riportata sulla targa identificativa e citarli per ogni richiesta di intervento, assistenza o pezzi di ricambio inviata alla Campagnola Srl.

IMPORTANTE!

La marcatura CE è unica e attesta la conformità del prodotto alla direttiva macchine e alle altre direttive applicabili nel rispetto delle condizioni prescritte e riportate nel presente manuale.

Nel caso di macchina/prodotto costituito da più parti, viene apposta una targa/etichetta CE sul prodotto e una etichetta identificativa sull'unità costitutiva (es ATRA.xxxx) volta a identificare quest'ultima.

IMPORTANTE!

È a carico del cliente la verifica dell'integrità della targa/etichetta CE.

L'utente è tenuto a sostituire la targa CE e/o le targhe monitorie che, in seguito ad usura, risultano illeggibili.

È assolutamente vietato asportare le targhe/etichette presenti sul prodotto.

Campagnola S.r.l. declina ogni responsabilità sulla sicurezza del prodotto nel caso di non osservanza di tale divieto.

La marcatura CE è posizionata sul prodotto come indicato nella figura successiva.

4.5 LIMITI DI IMPIEGO

Il prodotto è destinato all'impiego ed all'uso descritto al capitolo 3 del presente manuale.

L'utilizzo di materiale non idoneo o non comprensivo nel campo di lavoro del prodotto può recare gravi danni e comprometterne il buon funzionamento.

4.6 ZONE PERICOLOSE

Il prodotto in oggetto è destinato ad essere utilizzato da parte di personale qualificato e debitamente istruito all'uso dello stesso, che conosca le situazioni/problematiche relative all'utilizzo di prodotti con lama di taglio in ambito agricolo e professionale e che conosca le caratteristiche ed i rischi presenti nell'ambiente di lavoro.

Il prodotto in oggetto è caratterizzato da gruppi e parti ritenuti pericolosi. Tutte le zone ritenute pericolose ad eccezione delle zone di taglio sono state debitamente protette.

Permane il rischio taglio, cesoiamento e abrasione relativamente alla zona di taglio.

Si prescrive di tenersi ad adeguata distanza dalla zona di taglio e delimitare la zona operativa nel caso in cui ci sia il rischio che persone terze possano venire in contatto con la zona di taglio.

Al fine di limitare i rischi nelle zone pericolose, sono state prese adeguate misure di prevenzione e protezione. Rispettare le indicazioni, sia procedurali sia relative ai "Dispositivi di Protezione Individuali", indicate nel presente manuale.

4.7 CONDIZIONI AMBIENTALI DI ESERCIZIO

L'ambiente in cui il prodotto viene utilizzato è un ambiente esterno al riparo da agenti aggressivi, quali vapori corrosivi o sorgenti di calore eccessivo.

Se non specificato altrimenti il prodotto si intende per un utilizzo nelle seguenti condizioni ambientali:

- Al di sotto dei 1000m sul livello del mare.
- Temperatura ambiente compresa tra 5°C e + 45°C. (Media sulle 24 ore ≤ a 35°C)
- Umidità relativa da 30% a 85% senza condensa.
- Temperatura del materiale, ove applicabile < 45° C.

L'impiego del prodotto e dei sistemi di controllo in condizioni diverse da quelle elencate non è consentito.

In particolare, l'ambiente di installazione e di utilizzo non deve presentare:

- Esposizione a fumi corrosivi;
- Esposizione ad umidità eccessiva (superiori all'80 %) e rapidi cambiamenti di umidità;
- Esposizione a polvere eccessiva;
- Esposizione a polvere abrasiva;
- Esposizione a vapori oleosi;
- Esposizione a miscele esplosive di polveri e/o di gas;
- Esposizione all'aria salmastra;
- Esposizione a vibrazioni, urti o scosse anomali,
- Esposizioni ad intemperie fuori dai limiti permessi o sgocciolamento;
- Esposizione a variazioni termiche elevate o rapide (superiori a 5K/h)
- Presenza di radiazione nucleare

NOTA: Per le condizioni ambientali di esercizio della batteria (plug-in), si rimanda anche alle prescrizioni previste riportate nel paragrafo 3.6.

4.8 VIBRAZIONI

Il prodotto è stato progettato e costruito in modo tale che i rischi dovuti alle vibrazioni trasmesse dallo stesso siano stati ridotti al livello minimo.

Le vibrazioni prodotte da tale prodotto, in funzione delle modalità di utilizzo, conformemente alle informazioni fornite e nel rispetto delle normative vigenti, non sono pericolose alla salute dell'operatore.

I valori relativi al livello di vibrazione espressi in m/s^2 sono riportati al paragrafo 2.2 nella sezione dati tecnici del presente manuale.



ATTENZIONE

Un'eccessiva vibrazione può solo essere causata da un guasto meccanico, che comporta il non utilizzo del prodotto oltre che essere immediatamente segnalato ed eliminato, onde non pregiudicare la sicurezza del prodotto e del personale preposto al suo funzionamento ed alla sua manutenzione.

4.9 RUMORE

Le misurazioni di rumorosità sono state effettuate in accordo con quanto stabilito dalla normativa EN ISO 3744 acustica e relative norme conseguenti.

Il prodotto non è dotato di protezione fonoassorbente.

I valori relativi al livello di potenza sonora espressi in dB(A) sono riportati al paragrafo 2.2 nella sezione dati tecnici del presente manuale.

L'indicazione del livello di potenza sonora, per i prodotti ricadenti in direttiva rumore, è apposta sul prodotto stesso in modo visibile e leggibile

Si prescrive l'utilizzo di dispositivi di protezione individuale antirumore (cuffie antirumore) per il personale che si trova nei pressi del prodotto o durante attività di manutenzione con questa in funzione.

È precisa responsabilità dell'utilizzatore adottare le misure preventive e protettive conseguenti, conformemente alla legislazione del Paese di utilizzo del prodotto.



ATTENZIONE

È compito dell'utilizzatore eseguire la valutazione del rischio rumore nell'ambiente di lavoro ed applicare le misure preventive e protettive conseguenti, conformemente alla legislazione del Paese d'utilizzo del prodotto.



PERICOLO

Durante lo stazionamento nei pressi del prodotto, oppure durante le sue regolazioni è necessario l'utilizzo di dispositivi di protezione acustici.

È obbligatorio utilizzare cuffie antirumore per tutto il personale preposto che opera sul prodotto sia ai fini del ciclo funzionale sia ai fini manutentivi.

4.10 SMALTIMENTO MATERIALI ESAUSTI

Il prodotto nel suo normale funzionamento, non comporta contaminazione ambientale, ma durante l'intero periodo di utilizzo vengono comunque prodotti alcuni tipi di materiali di scarto o esausti in particolari condizioni (ad esempio il grasso/olio di lubrificazione delle parti meccaniche o parti plastiche che possono essere venuti a contatto con gli stessi) che richiedono un adeguato smaltimento.

Per lo smaltimento di questi materiali esistono in ogni nazione normative specifiche per la salvaguardia dell'ambiente. È obbligo del Cliente essere a conoscenza delle leggi vigenti in merito nel proprio Paese ed operare in modo da ottemperare a tali legislazioni in conformità alle indicazioni riportate sulle schede tecniche dei prodotti utilizzati.



ATTENZIONE

Si rammenta l'osservanza delle leggi vigenti in materia di smaltimento degli oli minerali e/o dai prodotti con cui gli stessi sono venuti a contatto.



ATTENZIONE

Maggiori informazioni sulle modalità di smaltimento di oli ed altre sostanze possono essere reperite nella scheda di sicurezza delle sostanze stesse.

Lo smaltimento dei rifiuti tossici nelle fasi di raccolta, trasporto, trattamento (inteso come operazione di trasformazione necessaria per il recupero), nonché il deposito e la discarica sul suolo costituiscono attività di pubblico interesse sottoposte all'osservanza dei seguenti principi generali:

- a) Deve essere evitato ogni danno o pericolo per la salute, l'incolumità e la sicurezza della collettività e dei singoli.
- b) Deve essere garantito il rispetto delle esigenze igienico-sanitarie ed evitato ogni rischio di inquinamento dell'aria, dell'acqua, del suolo e del sottosuolo.
- c) Devono essere promossi, con l'osservanza di criteri economici ed efficienti, i sistemi di recupero e riciclaggio di materiali ed energia.

4.11 INDICAZIONI PER I RIFIUTI SPECIALI

Sono rifiuti speciali i residui derivanti da lavorazioni industriali ed i materiali provenienti da demolizioni di macchinari e apparecchiature deteriorati ed obsoleti.

Riguardo allo smaltimento dei rifiuti speciali, anche tossici e nocivi, sono tenuti a provvedere i produttori dei rifiuti stessi, direttamente o attraverso imprese, enti autorizzati o mediante conferimento dei rifiuti ai soggetti che gestiscono il servizio pubblico con i quali sia stata stipulata apposita convenzione.

Ciascun Paese/Comune è tenuto a fornire alla Regione tutte le informazioni disponibili sullo smaltimento dei rifiuti nel proprio territorio.



ATTENZIONE

Lo smaltimento abusivo del prodotto da parte del detentore comporta l'applicazione delle sanzioni amministrative previste dalle normative vigenti.

INFORMAZIONI IMPORTANTI PER L'UTENTE AI SENSI DELLA DIRETTIVA "RAEE" 2012/19/UE (CHE ABROGA LA DIRETTIVA 2002/96/CE E LA DIRETTIVA 2003/108/CE) SUI RIFIUTI DI APPARECCHIATURE ELETTRICHE ED ELETTRONICHE.

Ai sensi della Direttiva "RAEE" 2012/19/UE se il componente/apparecchiatura acquistata è contrassegnata con il seguente simbolo del contenitore di spazzatura su ruote barrato, significa che il prodotto alla fine della propria vita utile deve essere raccolto separatamente dagli altri rifiuti.



La raccolta differenziata della presente apparecchiatura/componente giunta a fine vita è organizzata e gestita dal produttore. L'utente che vorrà disfarsi della presente apparecchiatura dovrà quindi contattare il produttore e seguire il sistema che questo ha adottato per consentire la raccolta separata dell'apparecchiatura giunta a fine vita.

L'adeguata raccolta differenziata per l'avvio successivo dell'apparecchiatura dimessa al riciclaggio, al trattamento e allo smaltimento ambientale compatibile contribuisce ad evitare possibili effetti negativi sull'ambiente e sulla salute e favorisce il reimpiego e/o riciclo dei materiali di cui è composta l'apparecchiatura.



ATTENZIONE

Nel caso in cui non fosse presente sulle apparecchiature il simbolo del cassonetto barrato, significa che lo smaltimento del prodotto non è a carico del produttore. In tal caso valgono sempre le norme vigenti sullo smaltimento dei rifiuti.

4.11.1 BATTERIE

Ai sensi del D.lgs. 188/2008 recepimento italiano della direttiva 2006/66/CE concernente batterie/battery pack e relativi rifiuti.

Il simbolo del cassetto barrato riportato sul prodotto o sulla sua confezione indica che le batterie, alla fine della propria vita utile devono essere raccolte separatamente dagli altri rifiuti per permetterne un adeguato trattamento e riciclo. L'utente dovrà, pertanto, conferire gratuitamente l'apparecchiatura giunta a fine vita agli idonei centri comunali di raccolta differenziata dei rifiuti elettrici ed elettronici, oppure riconsegnarla al rivenditore.

In aggiunta al simbolo, le batterie, gli accumulatori e le pile a bottone contenenti più di 0,0005 per cento di mercurio (simbolo chimico Hg), più di 0,002 per cento di cadmio (simbolo chimico Cd) o più di 0,004 per cento di piombo (simbolo chimico Pb) sono contrassegnati con il simbolo chimico del relativo metallo.

L'adeguata raccolta differenziata per l'avvio successivo delle batterie dismesse al riciclaggio, al trattamento e allo smaltimento ambientalmente compatibile contribuisce ad evitare possibili effetti negativi sull'ambiente e sulla salute e favorisce il reimpiego e/o riciclo dei materiali di cui essi sono composti.

Lo smaltimento abusivo di batterie, pile e accumulatori da parte dell'utente comporta l'applicazione delle sanzioni di cui alla corrente normativa di legge.

Nel caso di batteria contenuta nell'"apparecchio", e nel caso in cui la batteria può essere facilmente rimossa dall'utilizzatore, si ricorda che è una prescrizione obbligatoria il rispetto della legislazione vigente per cui la stessa non deve essere smaltita come rifiuto urbano (Direttiva. 2006/66/CE), essendo soggetta a raccolta separata per evitare danni all'ambiente.

L'utente dovrà, pertanto, conferire gratuitamente la batteria-accumulatore esausti agli idonei centri comunali di raccolta differenziata dei rifiuti elettrici ed elettronici, oppure conferirla negli appositi contenitori predisposti nei punti vendita.

4.12 SICUREZZE APPLICATE SUL PRODOTTO

Il prodotto è provvisto dei seguenti dispositivi di sicurezza.

SICUREZZE PRESENTI SUL PRODOTTO
PROTEZIONE FISSA
PROTEZIONE RIMOVIBILE
DISPOSITIVO CONTRO L'AVVIAMENTO ACCIDENTALE

4.12.1 PROTEZIONI FISSE

Le protezioni di tipo fisso sono costituite dai ripari fissi e/o carter installate sul prodotto, le quali hanno funzione di impedire l'accesso a parti interne o ad organi di movimento durante il ciclo di funzionamento. Con esclusione della zona della lama di taglio ove non è possibile avere protezioni trattandosi della funzionalità specifica dell'attrezzatura.

Collocate nelle zone ad accesso esclusivo in fase di manutenzione, richiedono utensili specifici per la loro rimozione.

Sono protezioni fisse i gusci di protezione della meccanica del prodotto, che comprendono anche la protezione della leva di azionamento contro l'attivazione involontaria dello stesso (urti, caduta del prodotto ecc.)



PERICOLO

È assolutamente vietato far funzionare il prodotto, in seguito a manutenzione, senza ripristinare correttamente le protezioni fisse così come utilizzarlo senza le stesse.

È severamente vietato infierire sul prodotto, cercando, con qualsiasi mezzo, di aggirare una protezione fissa sfruttando possibili passaggi indiretti dovuto mancato o parziale riposizionamento di protezioni oppure nel caso in cui non sono state riposizionate di tutte le viti di fissaggio come originariamente previste dal fabbricante.



NOTA

Periodicamente verificare l'integrità dei ripari fissi ed i relativi fissaggi, con particolare attenzione ai carter di accesso alla meccanica del prodotto.

4.12.2 PROTEZIONI REMOVIBILI

La protezione removibile è costituita da un fodero/ copribarra il quale ha la funzione di impedire il contatto con la catena/ testa di taglio durante tutte le condizioni di non utilizzo del prodotto.



PERICOLO

È una prescrizione obbligatoria per tutto il personale inserire sempre il fodero di protezione sulla catena/ testa di taglio in tutte le condizioni/ attività di non utilizzo del prodotto.

Nello specifico è obbligatorio che la protezione sia presente in tutte le condizioni di movimentazione, spostamenti, stoccaggio, manutenzione (con esclusione della sostituzione e/o tensionamento della catena), ecc.



NOTA

Periodicamente verificare l'integrità del fodero e nel caso lo stesso sia danneggiato oppure non più efficiente deve essere immediatamente sostituito.

4.12.3 DISPOSITIVO CONTRO L'AVVIAMENTO ACCIDENTALE

Il prodotto è dotato di una sicurezza contro l'avviamento inatteso denominata "sicura di blocco" (6) costituita da un tasto rosso che funge da blocco dell'avviamento e che si inserisce automaticamente nel momento in cui viene rilasciata la leva di azionamento (7). Tutto ciò al fine di evitare, nel caso di urto accidentale, l'avviamento della catena.

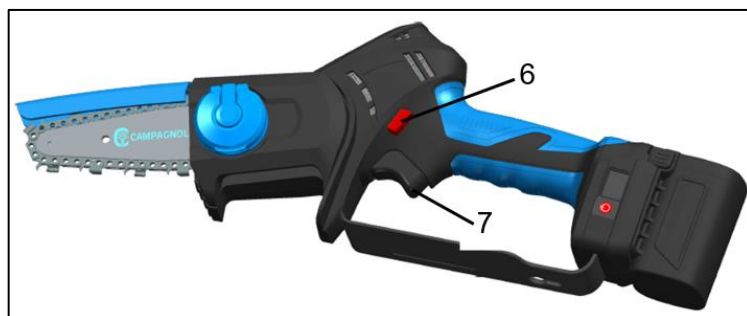

NOTA

Verificare periodicamente e prima di ogni utilizzo il corretto funzionamento del dispositivo contro l'avviamento accidentale.

4.13 RISCHI RESIDUI

In fase di progetto sono state valutate le zone o parti a rischio e sono state di conseguenza prese tutte le precauzioni necessarie ad evitare rischi alle persone e danni ai componenti del prodotto, come indicato ai paragrafi precedenti.



ATTENZIONE

Verificare periodicamente il funzionamento di tutti i dispositivi di sicurezza.

Non smontare le protezioni di tipo fisso o mobile del prodotto. Non introdurre oggetti o attrezzi estranei nell'area di operazione, di lavoro e di manutenzione del prodotto.

Pur essendo il prodotto dotato dei sistemi di sicurezza sopra citati, permangono alcuni rischi non eliminabili, ma riducibili mediante azioni correttive da parte dell'utilizzatore finale e mediante corrette modalità operative obbligatorie per chiunque operi sul prodotto.

Nel seguito è riportato un riepilogo dei rischi che permangono per il prodotto nelle fasi di normale funzionamento, regolazione e messa a punto, manutenzione e pulizia.

4.13.1 URTO E SCHIACCIAMENTO

Non accedere alle parti in movimento del prodotto.

Rischio presente in caso di rimozione delle protezioni presenti sul prodotto.

Rischio di caduta di componenti del prodotto nel caso in cui non vengano correttamente bloccati gli elementi costitutivi quali ad esempio la batteria.

4.13.2 CESCOIAMENTO

Il rischio di cesoiamento può presentarsi, principalmente, a seguito di avvicinamento dell'operatore con parti del corpo alle lame. Lo stesso rischio permane anche se sono state rimosse le protezioni sugli organi in movimento.

Prima di alimentare il prodotto, assicurarsi che non vi siano interventi di manutenzione sullo stesso.



ATTENZIONE

È assolutamente vietato rimuovere le protezioni oppure aprire parti del prodotto dotate di carter o portelli di ispezione con viti di fissaggio, senza prima averlo arrestato ed aver rimosso tutte le sue sorgenti di alimentazione.



ATTENZIONE

È assolutamente vietato movimentare, riporre o effettuare manutenzione con le lame aperte, pena il rischio di taglio o cesoiamento.

È assolutamente vietato avvicinarsi con le mani o altre parti del corpo alle lame.

È obbligatorio in tutte le condizioni di non utilizzo, assicurarsi che le lame siano chiuse e con fondina inserita.

Il Fabbricante si ritiene mallevato da qualsiasi responsabilità nel caso di non rispetto della presente prescrizione.

4.13.3 INCENDIO

A fronte di anomalie o guasti il materiale plastico utilizzato (es. guaine, cavi elettrici) è autoestinguento e conforme alle norme vigenti.

Il prodotto, trattandosi di un prodotto portatile tenuto e/o condotto a mano, non è fornito di un proprio sistema antincendio.

- Il Cliente/utilizzatore deve valutare la necessità di un adeguato sistema antincendio in ottemperanza alle norme di sicurezza e prevenzione incendi in vigore nel Paese di utilizzatore ed ai regolamenti interni del sito/stabilimento.
- Non utilizzare fiamme libere o fumare nei pressi del prodotto durante il funzionamento e/o la manutenzione.



PERICOLO

In caso di incendio provvedere sempre ad arrestare il prodotto e scollegare tutte le fonti di alimentazione/energia.

4.13.4 ATMOSFERA ESPLOSIVA:



ATTENZIONE

Il prodotto **NON è adatto ad essere utilizzato in ambienti esplosivi o classificati.**

- È fatto divieto assoluto di utilizzare la stessa in atmosfera esplosiva o parzialmente tale.

Il prodotto **non è adatto quindi a lavorare in ambienti:**

- **esplosivi o parzialmente tali**
- **classificati a rischio d'incendio o di esplosione**
- **in cui siano presenti atmosfere corrosive**
- **in cui siano presenti gas e/o polveri classificate**
- **con rischio d'incendio derivante da qualunque materiale o sorgente d'innescio**

- È fatto divieto assoluto di utilizzare lo stesso in tutti gli ambienti sopra elencati.

4.13.5 ACCECAMENTO

Rischio presente in tutte le fasi di utilizzo e in quelle di manutenzione e pulizia.

- In fase di operatività con il prodotto è assolutamente vietato sostare nelle vicinanze della testa di taglio al fine di evitare rischi di proiezione di oggetti e frammenti della lavorazione.
- In fase di utilizzo e di pulizia del prodotto, il personale addetto deve indossare appositi occhiali di protezione.



ATTENZIONE

È obbligatorio l'uso di protezioni degli occhi e del viso.

4.13.6 CADUTA, PROIEZIONE DI OGGETTI

- Evitare di lasciare, anche provvisoriamente, attrezzi di lavoro e oggetti incustoditi per evitare la caduta o proiezione degli stessi
- Durante le attività di utilizzo e/o manutenzione evitare di indirizzare la testa di taglio o raccolta verso altri o verso sé stessi per evitare il rischio di proiezione di residui di lavorazione e/o di lubrificanti.
- Durante l'attività di taglio o raccolta può presentarsi il rischio di caduta e/o proiezione del prodotto oggetto della lavorazione (taglio o raccolta).



ATTENZIONE

È obbligatorio l'uso di protezioni per tutto il personale operativo e di manutenzione per il viso (schermo protettivo) e per il corpo.

4.13.7 SCIVOLAMENTO

Eventuali perdite di lubrificanti dovute alla lubrificazione delle lame possono causare lo scivolamento del personale preposto all'utilizzo ed al funzionamento.

Rischio presente anche nel caso di non rispetto delle prescrizioni/condizioni di utilizzo.

Onde evitare il rischio di scivolamento si prescrive l'utilizzo del prodotto solo da terra in posizione stabile e sicura assicurandosi un perfetto e stabile equilibrio durante l'utilizzo e la movimentazione.



ATTENZIONE

Accedere a tali zone con scarpe antiscivolo e mantenerle sempre pulite. Effettuare ispezioni periodiche in funzione dell'utilizzo.



NOTA

Nel presente rischio non vengono prese in considerazione le condizioni del sito di lavoro (pendenza, superficie, ecc.) si rimanda al paragrafo 3.1 e 3.2 per le prescrizioni aggiuntive fornite ricordando che è una responsabilità dell'utilizzatore effettuare la valutazione dei rischi relativa al luogo di lavoro e alle corrette condizioni di utilizzo del prodotto.

4.13.8 EFFETTO FRUSTA

- Stare attenti al contraccolpo ed a movimenti di rimbalzo verso l'alto generati dagli utensili durante le attività operative di taglio. I contraccolpi possono causare pericolose perdite d'equilibrio e di controllo del prodotto.
- Fare attenzione al taglio di rami in tensione, perché possono causare la perdita di controllo del prodotto a seguito dell'effetto frusta.

4.13.9 INCIAMPO

- Il deposito disordinato di materiale in genere può costituire pericolo d'inciampo e limitazione parziale o totale delle vie di fuga in caso di necessità.
- Garantire luoghi operativi, di transito e vie di fuga liberi da ostacoli e conformi alle normative vigenti.

4.13.10 GUASTI CIRCUITALI

- A causa di possibili guasti, i circuiti/componenti di controllo, quelli di sicurezza e quelli di alimentazione di potenza possono perdere parte della loro efficacia con relativo abbassamento del livello di sicurezza.
- Effettuare verifiche periodiche dello stato di funzionamento dei dispositivi/componenti presenti sul prodotto e di tutte le connessioni

4.13.11 FULMINI

Trattandosi di un prodotto condotto a mano che viene utilizzato all'aperto/esterno non è dotato di protezioni dagli effetti dei fulmini.

- Informare il personale preposto alle attività di manutenzione ed assicurarsi che sia debitamente istruito allo svolgimento dell'attività, nonché a conoscenza dei rischi residui presenti.
- È proibito effettuare qualunque attività in caso di condizioni meteorologiche avverse (rischio di fulmini o temporali).

4.13.12 RISCHIO DI SCOTTATURA/USTIONE

Sulla zona di taglio, nel caso di non idonea o assenza di lubrificazione, si potrebbe verificare un potenziale rischio di scottatura.

- Informare il personale preposto alle attività di manutenzione o di utilizzo del prodotto.
- Accedere a tali zone attendendo prima il raffreddamento delle suddette parti e con adeguati guanti di protezione per temperatura, prestando la massima attenzione.

4.14 PRESCRIZIONI DI PERICOLO ADDIZIONALI PER L'USO DEL PRODOTTO



PERICOLO

- Non utilizzare il prodotto se è danneggiato, non regolato correttamente oppure non completamente assemblato.
- Non usare il prodotto se l'interruttore ON/OFF di accensione e spegnimento non si aziona correttamente.
- Non usare il prodotto operando su una scala, su un trabattello o su un piano che non sia il piano di terra e/o che non sia un piano stabile.
- Non utilizzare il prodotto in vicinanza di cavi elettrici
- Porre la massima attenzione e concentrazione sulle attività che si stanno eseguendo utilizzando il buon senso e rispettando le disposizioni normative di sicurezza applicabili quando si utilizza il prodotto.
- Non toccare nessun tipo di organo in movimento così come è vietato effettuare la manutenzione (ordinaria e/o straordinaria) con organi in movimento. È una prescrizione obbligatoria rimuovere l'alimentazione prima di effettuare qualunque attività di manutenzione.
- È vietato utilizzare benzine, solventi o altri prodotti infiammabili per la pulizia o lavaggio dell'attrezzo.
- Non manomettere, modificare e/o by-passare le protezioni, i dispositivi di comando, controllo e sicurezza il prodotto.



PERICOLO

- Prima di avviare l'attrezzo assicurarsi che la catena e/o la testa di taglio non sia a contatto con corpi estranei.
- Assumere una posizione di lavoro stabile e sicura, che garantisca un perfetto equilibrio (ad esempio superficie piana ed asciutta).
- Usare il prodotto, gli accessori, ecc. in conformità con queste istruzioni e tenendo conto delle condizioni di lavoro e delle operazioni da eseguire.
- Verificare sempre e prima di ogni utilizzo che i sistemi di sicurezza e di comando e controllo siano in perfetta efficienza e funzionanti.
- Impugnare saldamente il prodotto utilizzando la mano più consona all'Operatore, assicurando una presa stabile con le tre dita e il pollice sul manico e l'indice pronto per azionare la leva di azionamento.
- Fare particolare attenzione alla impugnatura, che deve essere sempre asciutta, pulita (residui di lavorazione, olio ecc....) utilizzando i DPI previsti.
- Essere estremamente cauti durante il taglio di cespugli ed arbusti di piccole dimensioni, perché il materiale tenero potrebbe rimanere impigliato nella catena ed essere proiettato verso l'operatore (utilizzare sempre i DPI a protezione del viso) o fargli perdere l'equilibrio.
- Stare attenti al contraccolpo ed a movimenti di rimbalzo verso l'alto della barra. I contraccolpi possono causare pericolose perdite d'equilibrio e di controllo del prodotto.
- Fare attenzione al taglio di rami in tensione, perché possono causare la perdita di controllo del prodotto a seguito dell'effetto frusta.
- Tagliare mantenendo sempre il motore ad alta velocità
- Rimuovere qualsiasi chiave di regolazione prima di accendere l'attrezzo
- Durante le fasi di lavoro, al contatto di materiale duro, la catena può provocare delle scintille. Si ricorda che è fatto divieto di utilizzare il prodotto in ambienti potenzialmente esplosivi e/o classificati, le scintille possono provocare incendi o esplosioni.
- Mantenere la barra e la catena pulite ed affilate
- Controllare che il livello dell'olio sia sempre almeno a metà del serbatoio. La mancanza di olio provoca grippaggi della catena.
- L'inalazione di olio nebulizzato e/o di polveri di legno può causare irritazione o intossicare l'apparato respiratorio. In caso di disturbi prolungati consultare un medico competente.
- Prevenire le accensioni accidentali del prodotto. Quando si maneggia o si trasporta il prodotto, assicurarsi che l'interruttore sia spento (posizione OFF) prima di collegarlo alla fonte di energia (batteria/battery pack).
- Il display lampeggia, emette segnali acustici e indica il tipo di errore per segnalare che l'attrezzo è bloccato a causa di un malfunzionamento. In tale condizione, per riattivare l'attrezzo, fare riferimento alla lista degli allarmi.



PERICOLO

Durante il funzionamento e la manutenzione del prodotto utilizzare calzature, guanti e occhiali o schermo di sicurezza.



PERICOLO

- Non trasportare il prodotto tenendolo per il cavo di alimentazione.
- Quando il prodotto non viene utilizzato, spegnere l'interruttore ON/OFF per evitare un inutile consumo della batteria e/o il deterioramento dei componenti.
- Trasportare il prodotto tenendolo con la barra rivolta all'indietro, con il copri-barra sempre inserito in qualunque situazione di non utilizzo del prodotto e con il cavo di alimentazione distaccato dal connettore.
- Prima di connettere la batteria, assicurarsi che il connettore abbia i contatti puliti (non sia presente sporco o altro materiale ostativo) asciutti e non ci siano fenomeni di ossidazione.
- Scollegare la batteria prima di effettuare qualsiasi regolazione o manutenzione ordinaria e straordinaria.
- Per l'affilatura e manutenzione della catena attenersi alle istruzioni del fabbricante della stessa come riportato nel presente manuale.
- Utilizzare il prodotto esclusivamente con gli accessori indicati dal Costruttore.
- Prima di qualsiasi manutenzione ordinaria, leggere attentamente il presente manuale. Per attività di manutenzioni che non sono indicate nel manuale rivolgersi ai C.A.T. del fabbricante.
- Mantenere in perfette condizioni di leggibilità e integrità tutte le etichette e i pittogrammi presenti sul prodotto con particolare riferimento per quelli relativi ai segnali di pericolo e di sicurezza.



ATTENZIONE AL CONTRACCOLPO

Il contraccolpo è un movimento del potatore improvviso e rapido verso l'alto e/o all'indietro verso l'operatore. Il contraccolpo si può verificare quando la punta della barra tocca un oggetto o quando il legno si blocca o si schiaccia durante il taglio.

Per prevenire e ridurre il contraccolpo, mantenere il controllo del prodotto impugnandolo saldamente con entrambe le mani. La conoscenza e la prevenzione del contraccolpo eliminano il "fattore sorpresa" riducendo la possibilità di incidente. Assicurarsi che la zona in cui si sta tagliando sia libera da ostacoli e/o materiali che possano essere proiettati.



ATTENZIONE

Prima di effettuare una qualsiasi operazione di manutenzione o registrazione meccanica del prodotto, è tassativamente obbligatorio indossare i DPI quali scarpe antinfortunistiche, tuta di lavoro, guanti anti-perforazione ed occhiali a protezione del viso.

- Ogni intervento di riparazione o manutenzione può essere eseguito solo dal personale debitamente formato. Informato e istruito, nonché autorizzato che abbia il profilo professionale richiesto (manutentore meccanico e/o manutentore elettrico) in dipendenza del tipo di intervento da effettuare.
- Solo le operazioni di regolazione, lubrificazione delle lame e pulizia del prodotto, possono essere effettuati anche dall'operatore. Mentre tutte le altre attività di manutenzione sono precluse allo stesso.
- È una prescrizione obbligatoria, Prima di ogni operazione di regolazione e/o manutenzione, scollegare il prodotto dalla fonte di alimentazione (batteria/battery pack).
- Durante le operazioni di utilizzo, manutenzione e/o di riparazione le persone non autorizzate devono tenersi ad una distanza di almeno 5 metri dal raggio di azione del prodotto.
- La rimozione dei dispositivi di protezione o di sicurezza (ove presenti) deve essere effettuata esclusivamente per le operazioni di manutenzione straordinaria e solo dal personale di **manutenzione**, previa la disconnessione delle fonti di energia. Il manutentore deve provvedere a garantire l'incolumità di tutto il personale anche al fine di evitare qualsiasi danno al prodotto, nonché a ripristinare l'efficacia dei dispositivi stessi al termine della manutenzione e sempre prima di un nuovo utilizzo.
- Tutte le operazioni di manutenzione non contemplate nel presente manuale devono essere eseguite dai C.A.T. del fabbricante.
- L'intervento di manutenzione, riparazione e ricerca guasti deve essere concluso con la verifica del corretto funzionamento e di tutte le sicurezze attive.
- Al termine delle operazioni di manutenzione o riparazione si deve riavviare il prodotto solo dopo la verifica di un **manutentore**, il quale deve accertarsi che:
 - i lavori siano stati effettuati completamente;
 - il prodotto funzioni perfettamente;
 - i sistemi di sicurezza siano attivi;
 - nessuno stia operando sul prodotto.

4.15 PRESCRIZIONI DI ATTENZIONE ADDIZIONALI



ATTENZIONE

Assicurarsi che tutto il personale addetto alla manutenzione ed all'utilizzo del prodotto sia adeguatamente formato e istruito in quanto alle corrette procedure sulla sicurezza e il funzionamento.

Assicurarsi che tutto il personale addetto sia a conoscenza dei rischi residui presenti ed indicati nel par. 4.13



ATTENZIONE

Non operare mai manutentivamente sul prodotto quando questo è in funzione.



ATTENZIONE

Assicurarsi che tutti i dispositivi di sicurezza siano collegati e in buone condizioni di funzionamento. Non modificare mai o by-passare nessuno dei dispositivi di sicurezza.



ATTENZIONE

Quando l'attrezzo non viene utilizzato, spegnere l'interruttore ON/OFF per evitare un inutile consumo della batteria e/o il deterioramento dei componenti.



ATTENZIONE

Il prodotto deve essere ispezionato prima di ogni utilizzo e in ogni caso, dopo eventi quali: cadute o impatti al fine di identificare eventuali danni sullo stesso.



ATTENZIONE

Non utilizzare il prodotto in ambienti chiusi o con atmosfera potenzialmente esplosiva.

Il prodotto può essere utilizzato solamente da un operatore adeguatamente addestrato e istruito che abbia letto e compreso il presente manuale.

Non inserire oggetti estranei negli organi in movimento.

Indossare un equipaggiamento di protezione individuale idoneo alle operazioni da effettuare. Gli indumenti devono essere aderenti al corpo. Evitare di portare cravatte, collane o capelli lunghi non raccolti che potrebbero impigliarsi negli organi in movimento.

Una persona sotto l'effetto dell'alcool o che assuma farmaci che riducono la prontezza di riflessi o droghe non è autorizzata ad utilizzare o interagire con il prodotto, né ad eseguire operazioni di manutenzione o riparazione.

L'utente è responsabile di pericoli o incidenti nei confronti di altre persone o delle loro proprietà in caso di utilizzo non conforme alle indicazioni riportate nel presente manuale.

Non effettuare spostamenti tra le diverse posizioni di taglio con la leva di azionamento premuta.

L'inalazione di olio nebulizzato può comportare fenomeni di irritazione ed intossicazione del sistema respiratorio. In caso di disturbi prolungati rivolgersi ad un medico.

Per salvaguardare l'incolumità dell'operatore ed evitare possibili danneggiamenti, prima di compiere qualsiasi operazione sul prodotto è indispensabile aver letto e compreso tutto il manuale di uso e manutenzione. Le presenti istruzioni hanno la funzione di descrivere il funzionamento del prodotto ed il suo utilizzo sicuro nonché le corrette condizioni conformemente alle disposizioni normative vigenti.

L'osservanza delle istruzioni contribuisce ad evitare pericoli, a ridurre i costi di riparazione e ad aumentare la durata del prodotto. Il presente manuale deve essere integro e leggibile in ogni sua parte.

4.16 NOTE GENERALI DI COMPORTAMENTO

Il personale preposto deve prendersi cura della propria salute e di quella degli altri lavoratori presenti nei luoghi di lavoro, conformemente alla formazione, alle istruzioni ricevute ed ai mezzi e risorse messe a disposizione dal datore di lavoro (o dal dirigente) e rispettare le prescrizioni vigenti oltre che le informazioni riportate nel presente manuale.

Il comportamento è la risultante di tre fattori:

➤ **Contegno**

Il contegno corretto e la condotta prudente (autocontrollo) costituiscono una difesa per sé stessi e gli altri lavoratori.

Senza autocontrollo, le leggi, le norme, le disposizioni, le istruzioni e le misure di prevenzione e protezione adottate hanno scarsi risultati.

Infatti, mantenere un contegno non corretto ed una condotta imprudente riduce le condizioni di sicurezza propria e degli altri lavoratori che operano in prossimità.

➤ **Attenzione**

Gli infortuni e gli incidenti hanno quasi sempre come concausa la disattenzione. Infatti, il controllo continuo e la vigilanza delle proprie azioni (attenzione), nonché un pari comportamento delle persone presenti, riducono fortemente le condizioni di esposizione ai rischi ed assicurano maggiore incolumità.

➤ **Regole o norme generali di comportamento**

Di per sé il contegno corretto ed una buona attenzione non sono sufficienti a garantire le condizioni di sicurezza.

Alcuni incidenti ed infortuni possono anche verificarsi senza apparenti motivi o segnali premonitori, per cui si devono osservare delle regole, che sono il risultato di leggi, norme, raccomandazioni, ovvero delle esperienze e delle conoscenze.

I lavoratori devono attenersi alle seguenti regole o norme generali di comportamento, oltre a quelle presenti in altri manuali o disposizioni legislative vigenti o corsi di formazione ricevuti.

- 1) Attenersi alle disposizioni ed alle istruzioni impartite dai superiori
- 2) In caso di urgenza e coerentemente con le proprie competenze, i lavoratori si adoperano per eliminare o ridurre le deficienze o i pericoli riscontrati e successivamente comunicano il loro operato al preposto;
- 3) Non rimuovere i dispositivi di sicurezza, di segnalazione o di controllo. Non compiere di propria iniziativa operazioni **che non sono di propria competenza o che possono essere pericolose**;
- 4) Contribuire col datore di lavoro, con i dirigenti e con i preposti all'adempimento degli atti necessari alla tutela della salute o a quelli imposti dalle autorità competenti.
- 5) Ciascuno deve conoscere come svolgere il lavoro affidatogli, e cioè deve:
 - controllare la propria area di lavoro e capire quali problemi o rischi possano esservi;
 - prendere tutte le precauzioni perché lo svolgimento dei compiti ricevuti non costituisca pericolo per sé o per gli altri lavoratori;
 - non operare in condizioni di pericolo senza aver adottato adeguate misure di protezione. In caso di operatività in quota, utilizzare i relativi DPI quali cinte o imbracature di sicurezza;
- 6) Utilizzare correttamente i mezzi, le macchine, le attrezzature ed i dispositivi di sicurezza;
- 7) Non usare mezzi, impianti, macchine, apparecchiature senza espressa autorizzazione e non eseguire manovre, lavorazioni, azioni o altro di cui non si è a perfetta conoscenza e non di propria competenza;
- 8) Usare in maniera corretta i dispositivi di protezione individuale (DPI) e gli altri mezzi di protezione, conformemente alla formazione ed alle disposizioni ricevute per la protezione individuale e collettiva;
- 9) Segnalare immediatamente ai propri superiori eventuali deficienze degli impianti, delle attrezzature, delle macchine e/o mezzi, nonché dei dispositivi di sicurezza adottati e di qualsivoglia condizione di pericolo che dovesse essere riscontrata;
- 10) Conoscere le istruzioni da seguire per i casi di emergenza (antincendio, infortunio grave, etc.);
- 11) Gli addetti a lavorazioni con macchine ed apparecchiature con organi in movimento non devono indossare durante il lavoro braccialetti, anelli, collane, cravatte, sciarpe o altri accessori similari;
- 12) Mantenere le vie di passaggio e circolazione sempre sgombre e libere;
- 13) Non utilizzare benzina, gasolio, alcool etilico o solventi chimici per effettuare pulizie o lavaggi;
- 14) Mantenere sempre sgombre le aree di lavoro e di intervento per la manutenzione.
- 15) È indispensabile raccogliere e sistemare le attrezzature ed i materiali usati per il proprio lavoro in modo che non intralcino l'operatività altrui o la propria in un momento successivo;
- 16) Rispettare gli obblighi ed i divieti imposti dai cartelli di sicurezza distribuiti nelle varie aree di lavoro;
- 17) Non utilizzare mai aria compressa, né ossigeno per pulire gli abiti da lavoro da polvere, tracce di sporco, etc.;
- 18) Non trascurare le piccole ferite o altri traumi di leggera entità e provvedere alla medicazione immediata con le adeguate dotazioni delle cassette di pronto soccorso ed avvertire il proprio superiore;
- 19) Non distrarsi o fare scherzi tra colleghi durante il lavoro, perché potrebbero provocare condizioni di rischio e causare infortuni.

4.17 TARGHE MONITORIE

In funzione dei rischi residui di varia natura individuati per il prodotto, Campagnola Srl. l'ha dotata di targhe monitorie di pericolo, avvertenza ed obbligo, definite in accordo alla normativa europea relativa ai simboli grafici da utilizzare sugli impianti (Direttiva 92/58/CEE).

Le targhe in oggetto si trovano in posizione ben visibile.



ATTENZIONE

È assolutamente vietato asportare le targhe monitorie presenti sul prodotto. CAMPAGNOLA S.r.l. declina ogni responsabilità sulla sicurezza del prodotto in caso di non osservanza di tale divieto.

! ATTENZIONE

A seguito dell'utilizzo del prodotto sul luogo di lavoro, sarà cura del Cliente/utilizzatore finale adottare, in funzione dei rischi residui presenti, la cartellonistica necessaria.

! ATTENZIONE

Il cliente/utilizzatore è tenuto a sostituire le targhe monitorie che, in seguito ad usura, risultino illeggibili.

4.17.1 DISPOSIZIONE TARGHE MONITORIE

Su tutti i modelli costruiti da Campagnola Srl sono state identificate le targhe monitorie al fine di segnalare i rischi residui presenti e la cui tipologia specifica è di seguito riportata.

Date le dimensioni del prodotto non è possibile installare le targhe monitorie, identificate per il prodotto, e per tale motivo il fabbricante ha applicato la targa relativa alla marcatura CE riportante il pittogramma di obbligo di leggere e comprendere il manuale in ogni sua parte.

Si ricorda che è precisa responsabilità dell'utilizzatore, al ricevimento del prodotto, assicurarsi dell'integrità della targa CE applicata al prodotto nella posizione indicata e delle targhe monitorie di seguito riportate ai fini della corretta gestione del prodotto e dei rischi residui che permangono nonostante le soluzioni tecniche adottate.

		
<p>Informazioni ai sensi della Direttiva "RAEE" 2012/19/UE: Vedasi paragrafo 4.11</p>	<p>Posizione in cui viene affissa la targa CE applicata sul prodotto/attrezzo</p>	<p>Obbligo di leggere e comprendere il manuale fornito in ogni sua parte</p>



Seguono i pittogrammi di pericolo e divieto relativi ai rischi residui che permangono.
Per la descrizione degli stessi si rimanda al paragrafo 1.4.

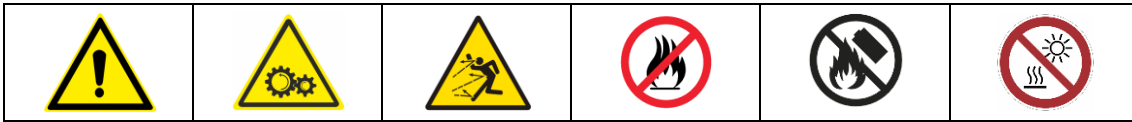

Nel caso di utilizzo della forbice su asta telescopica è presente anche la seguente targa monitoria applicata sull'asta.



5. INSTALLAZIONE



ATTENZIONE

Prima di procedere alla lettura di questo capitolo, ai fini di un utilizzo sicuro del prodotto, consultare il capitolo 4 "Sicurezza".

5.1 IMBALLO E DISIMBALLO

Il prodotto, per essere protetto e non subire danni durante la spedizione, viene solitamente imballato e trasportato dalla ditta produttrice al cliente utilizzando un adeguato imballo (scatola di cartone; valigia ecc.).
La massa dell'imballo non supera i 20 kg e quindi risulta facilmente movimentabile senza particolari ausili.



ATTENZIONE!

Le operazioni di movimentazione dei carichi devono essere eseguite nel rispetto delle normative vigenti in materia di sicurezza nei luoghi di lavoro. Conservare la scatola per lo stoccaggio del prodotto per medi o lunghi periodi o per riporlo dopo l'utilizzo o per inviarlo ad un centro di assistenza per eventuali riparazioni.

Sull'imballo del prodotto sono stampate informazioni e pittogrammi necessari per la spedizione.

Al ricevimento del prodotto, è necessario controllare sia l'integrità dell'imballo che il contenuto al fine di verificare che non si siano verificati danni durante la spedizione.

Se si notassero danni dovuti alla spedizione, inviare un reclamo scritto, documentato da fotografie delle parti danneggiate, alla Campagnola S.r.l. entro e non oltre 8 gg dalla consegna del prodotto.

Controllare attentamente che il contenuto corrisponda esattamente ai documenti di spedizione.

Per lo smaltimento dell'imballo l'utilizzatore deve attenersi alle norme vigenti nel proprio Paese.

Lo smaltimento dell'imballo è a carico dell'utilizzatore/Cliente.

5.1.1 STOCCAGGIO

Il prodotto imballato può essere normalmente tenuto a magazzino in ambiente chiuso purché la temperatura non sia inferiore a 0° o maggiore a +50° C (32-122 F) e l'umidità relativa non superi l'80% (senza condensa).

Non devono essere posti altri colli sopra gli imballi.

Una speciale attenzione deve essere posta per materiali fragili.

Seguire le indicazioni di posizione marcate sugli imballaggi.

Particolare attenzione deve essere posta durante il carico, scarico, trasporto, in modo da evitare urti e danneggiamenti.

Assicurarsi che gli imballaggi non siano stati danneggiati durante le citate operazioni.

Nessun imballo danneggiato dovrà essere riparato dal cliente.



ATTENZIONE

Si ricorda che, certi effetti risultanti dall'esposizione di un prodotto a condizioni ambientali sono la conseguenza diretta della sua esposizione in sequenza a due o più fattori o parametri, tra i quali rivestono particolare criticità:

lo shock termico, che può risultare dall'esposizione del prodotto a condizioni di temperatura elevata immediatamente dopo un'esposizione a condizioni di bassa temperatura o viceversa, oppure sottoponendo il prodotto all'acqua (pioggia, getti d'acqua, neve, immersione, etc.: tutte condizioni vietate) subito dopo averlo esposto a condizioni di temperatura elevata;

la formazione di ghiaccio, che può risultare dall'esposizione del prodotto a condizioni di temperature al di sotto del punto di congelamento immediatamente prima o dopo averlo esposto all'umidità, pioggia o acqua dovute a cause diverse dalla pioggia.



ATTENZIONE

Dopo uno stoccaggio del prodotto nei limiti delle condizioni sopra riportate si prescrive che lo stesso sia mantenuto non funzionante per circa 12 ore nelle condizioni di utilizzo al fine di ristabilire le corrette condizioni termiche ambientali permesse (vedi paragrafo 4.7) così da evitare danni alla parte elettrica/elettronica a seguito di shock termico, formazione di ghiaccio o umidità etc. che possono deteriorare o danneggiare tali circuiti.

NOTA: eventuali condizioni diverse da quello sopra riportate possono essere indicate nella documentazione specifica dei componenti ove presente e fornita a corredo. In tal caso ci si deve attenere alle indicazioni riportate nella documentazione specifica.

5.2 ASSEMBLAGGIO DEL PRODOTTO

Il prodotto oggetto del presente manuale viene fornito già assemblato e pronto per l'utilizzo a meno della batteria, la quale deve essere inserita nel prodotto così come di seguito indicato.

- 1) Prelevare il prodotto dalla confezione;
- 2) Tenere l'impugnatura in posizione orizzontale, come mostrato in figura;
- 3) Assicurarsi di utilizzare solo ed esclusivamente batterie compatibili con il prodotto (vedi par. 2.2);
- 4) Assicurarsi che i terminali di contatto lato batteria e lato motore siano integri e puliti;
- 5) Procedere, inserendo la batteria (16) nelle apposite guide presenti sulla parte posteriore dell'attrezzo, come illustrato sotto; fino ad ottenerne il bloccaggio meccanico segnalato dallo scatto della sicura.

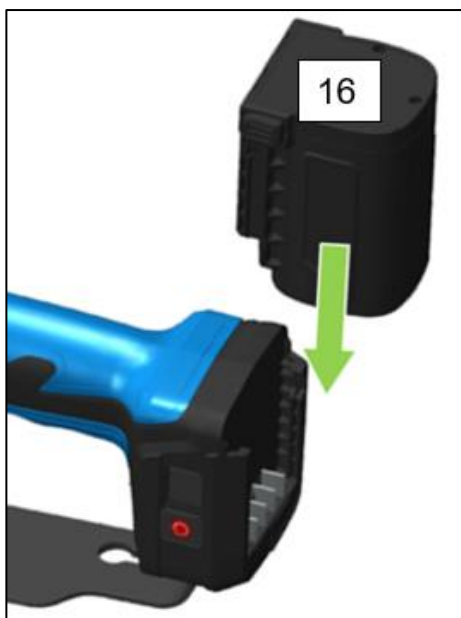

ATTENZIONE

Le batterie in dotazione vengono fornite parzialmente cariche, quindi si consiglia prima del primo impiego di ricaricare completamente le batterie.

Collegare la batteria (14) al connettore di ricarica (18) del caricabatterie (16) e la spina di quest'ultimo alla presa di alimentazione.

Le spie luminose a LED (17) del caricabatterie si illuminano di rosso durante il caricamento; quando la batteria raggiunge il massimo della carica, il LED diventa verde.

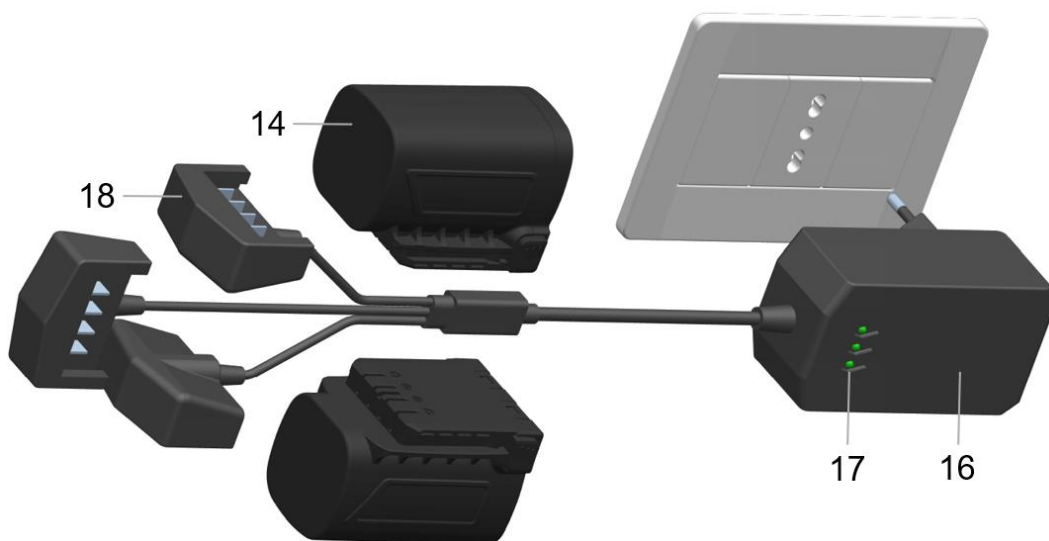

5.2.1 RIEMPIMENTO DEL SERBATOIO DI LUBRIFICAZIONE CATENA

Una volta effettuata e completato il montaggio, procedere riempiendo il serbatoio dell'olio per la lubrificazione della catena. Il suo mancato utilizzo può causare grippaggi della catena.

- Pulire la zona intorno al tappo (12), affinché non entrino polvere, trucioli e sporcizia nel serbatoio (14).
- Svitare il tappo dell'olio (12) e riempire il serbatoio con olio per catene biodegradabile fino a circa 1 cm dall'orlo superiore; poi richiudere il tappo. La capacità del serbatoio olio è di circa 30 ml
- L'emissione dell'olio sulla catena (1) avviene premendo sulla pompetta posta sul tappo (12) del serbatoio. Dopo ogni rifornimento premere alcune volte sulla pompetta posta sul tappo del serbatoio, in modo che all'avviamento del prodotto, l'olio si distribuisca sulla catena.

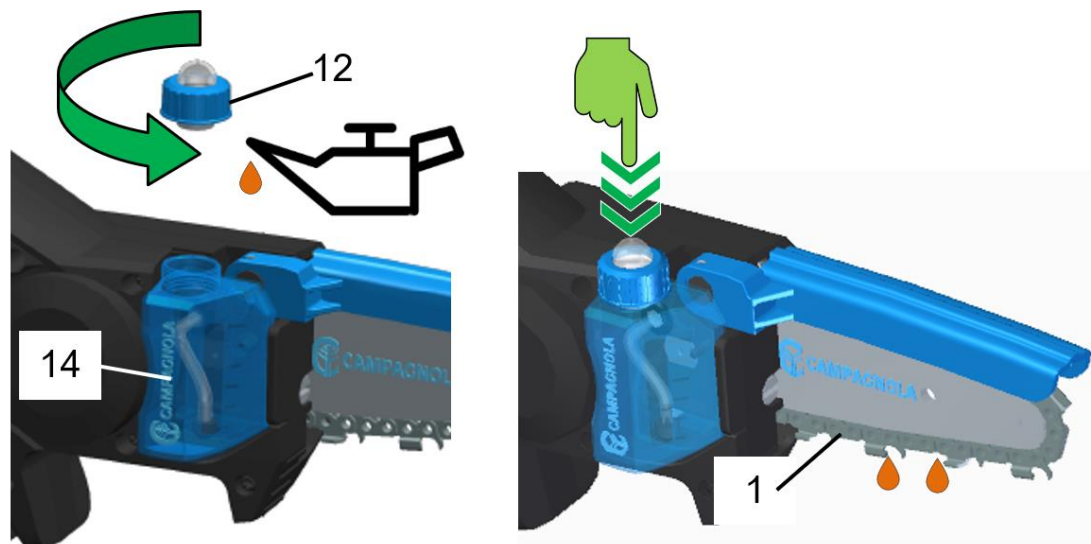

IMPORTANTE!

Accertarsi durante l'uso che vi sia sempre abbondanza di olio sulla catena. Controllare regolarmente il livello dell'olio nel serbatoio che non sia mai al di sotto dell'ultima linea in basso e rabboccare se necessario.

Se la catena viene fatta funzionare senza olio vi sarà una rapida usura della catena e della barra e la durata dell'utensile si ridurrà.

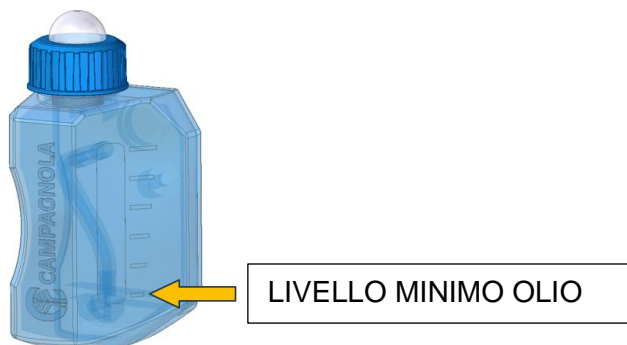

ATTENZIONE!

Dopo ogni rifornimento premere alcune volte sulla pompetta posta sul tappo (12) del serbatoio, in modo che all'avviamento dell'attrezzo, l'olio si distribuisca sulla catena.

Durante l'uso premere la pompetta secondo la necessità e l'utilizzo per mantenere la catena lubrificata.



ATTENZIONE

Non usare olio di recupero. Può danneggiare la pompa di lubrificazione.

Utilizzare solo ed esclusivamente olio idoneo per la lubrificazione delle catene per motoseghe reperibile in commercio.



ATTENZIONE

Prima di ogni rifornimento pulire la zona intorno al tappo, affinché non entrino impurità nel serbatoio.

5.2.2 REGOLAZIONE DELLA TENSIONE DELLA CATENA

La catena (1) tende a dilatarsi o a restringersi durante l'uso del prodotto, provocando un cambiamento nella sua tensione. Controllare periodicamente la tensione della catena, regolandola se necessario.

Non mettere in tensione la catena quando si è allungata a causa del calore. Attendere che si raffreddi prima di procedere ad una nuova regolazione.

La tensione corretta si ha quando la catena si adatta perfettamente alla parte inferiore della barra (2) e può essere ancora tirata facilmente lungo la barra con due dita.

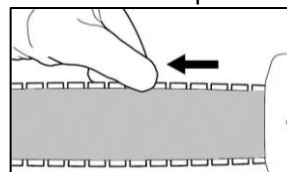

Per la regolazione della tensione della catena, eseguire nell'ordine le seguenti operazioni:

- Spegnere l'attrezzo con il pulsante ON/OFF (10)
- Estrarre la batteria (16) premendo sui tasti (17)
- Alzare la manopola del dado di bloccaggio (3) e ruotarla in senso antiorario fino ad allentare il carter che preme sulla barra.
- Ruotare con cacciavite in senso orario la vite di regolazione (4) fino a che la catena raggiunga la tensione corretta.
- Ruotare in senso orario la manopola fino a serrare il carter sulla barra, poi richiudere la manopola.

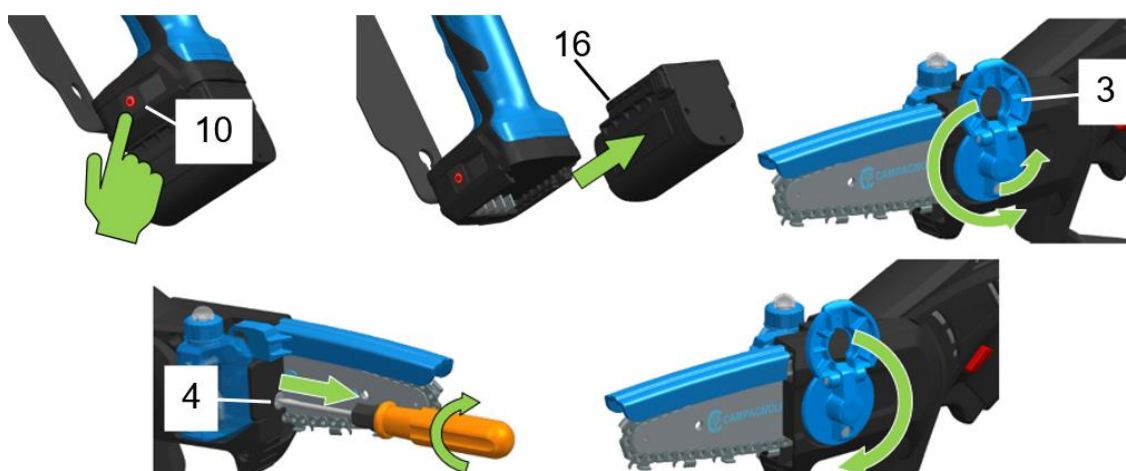

IMPORTANTE

Se la catena è nuova, richiede un periodo di rodaggio durante il quale la sua tensione va controllata più spesso

5.2.3 ASSEMBLAGGIO ASTA DI PROLUNGA TELESCOPICA

Per il prodotto oggetto del presente manuale è disponibile un'asta telescopica (non in dotazione) che ne completa la funzionalità, permettendo di effettuare operazioni di potatura fino a 3 m di altezza.

L'asta telescopica ha estensione da un minimo di 1,40 m ad un massimo di 2,10 m.

La seguente sezione riporta la composizione del prodotto come illustrato in fig.3, mentre la tabella riporta la denominazione degli elementi costitutivi del prodotto con relativa descrizione funzionale.

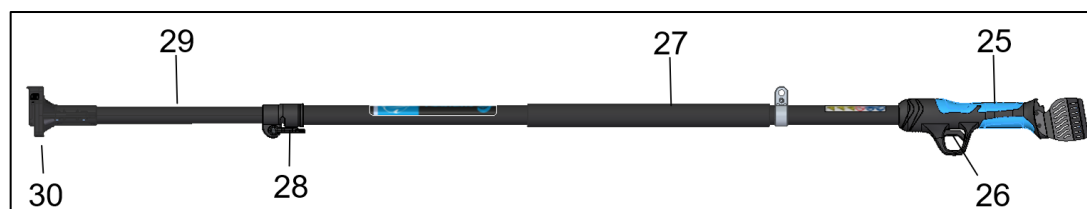

Pos.	Denominazione	Funzione
25	Impugnatura	Permette di maneggiare l'asta
26	Leva di azionamento	Viene premuto per comandare l'azionamento
27	Impugnatura superiore	Permette di sostenere e manovrare l'asta
28	Leva morsetto	Blocca l'asta estensibile e permette la regolazione della lunghezza
29	Asta di prolunga	Parte regolabile per aumentare/diminuire la lunghezza totale
30	Gruppo frontale	Permette l'innesto del potatore T-CAT M V1

Per l'assemblaggio dell'asta sull'attrezzo:

- 1) Inserire il potatore nelle slitte presenti sul gruppo frontale (30) dell'asta.
- 2) Inserire batteria nelle slitte poste nella parte posteriore dell'impugnatura (25) dell'asta

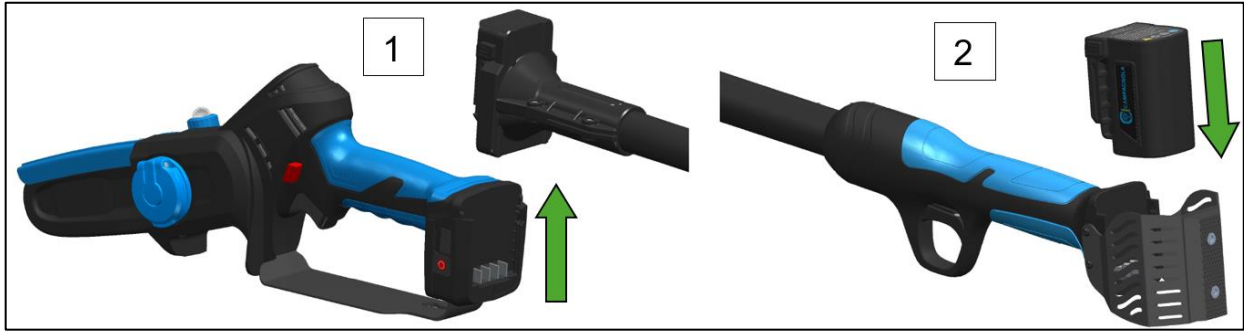

Per regolare la lunghezza dell'asta di prolunga procedere seguendo le indicazioni a seguire:

- a) Ruotare la leva (28) verso il basso per sbloccare l'asta di prolunga (29). Far scorrere l'asta di prolunga alla lunghezza desiderata,
- b) Bloccare stabilmente la posizione dell'asta di prolunga riportando la leva (28) verso l'alto.

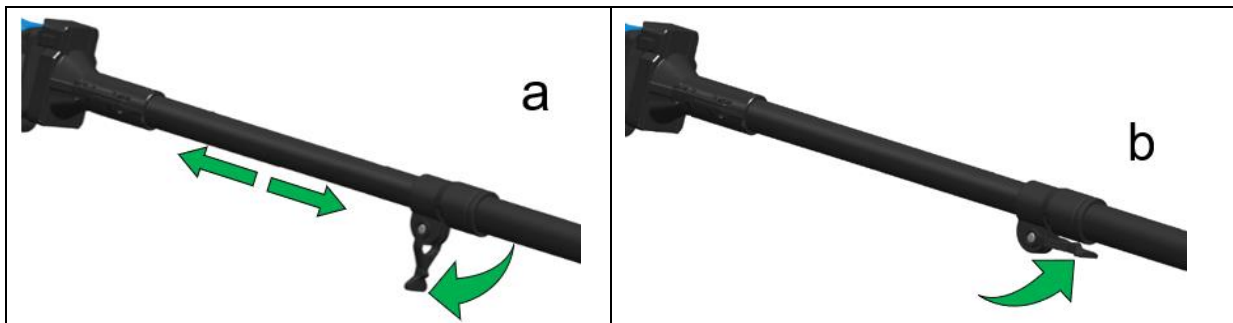

ATTENZIONE!

È vietato ruotare l'asta di prolunga (29) oltre i 360°.

5.3 CONTROLLI E VERIFICHE PRIMA DELL'AVVIAMENTO

Il presente paragrafo riporta le verifiche e i controlli che devono essere effettuati sul prodotto prima di effettuare l'avviamento.

- Controllo del corretto inserimento e bloccaggio della batteria (vedi paragrafo 5.2)
- Controllare che il livello dell'olio nel serbatoio non sia sotto all'ultima barra (livello minimo) e se necessario rabboccare fino al livello massimo vedi paragrafo 5.2.1);
- Controllare che la barra di taglio e la catena siano montate correttamente
- Controllare che la catena sia tesa correttamente, affilata e senza segni di danneggiamento (vedi paragrafo 5.2.2);
- Controllare che non ci siano viti allentate sull'attrezzo e sulla barra;
- Controllare che i sistemi di sicurezza e protezione siano funzionanti e montati correttamente;
- Controllare che le impugnature siano pulite ed asciutte.



ATTENZIONE

Prima di avviare il prodotto effettuare un controllo di integrità di tutte le sue parti, compresa la batteria.

Prima dell'utilizzo (vedi par. 6), assicurarsi, oltre dell'idoneità della batteria per il prodotto specifico acquistato, che la stessa sia completamente inserita e bloccata, così da evitare cadute e/o danni a cose o persone.

5.4 MESSA FUORI SERVIZIO



ATTENZIONE

Per brevi e lunghi periodi di inutilizzo del prodotto, rimuovere la batteria e riporre entrambi nei rispettivi imballi avendo cura della loro conservazione in ambiente coperto, asciutto, lontano da intemperie per salvaguardarne l'integrità.

Il seguente paragrafo contiene alcuni consigli ed indicazioni per eseguire la messa fuori servizio, lo smantellamento e la rimozione del prodotto al termine della sua vita operativa.

Per la messa fuori servizio vanno prese in considerazione le operazioni di seguito riportate, nonché le indicazioni presenti nei manuali della componentistica utilizzata.

I materiali di cui è costituita il prodotto sono essenzialmente:

- 1) Acciaio ferritico verniciato, plastificato o galvanizzato;
- 2) Materiale plastico in polietilene;
- 3) Elastomeri, PTFE, grafite;
- 4) Olio per ingranaggi;
- 5) Motore (solo per attrezzi elettrici);
- 6) Cavi elettrici con relative guaine (solo per attrezzi elettrici);
- 7) Dispositivi elettronici di controllo e attuazione (solo per attrezzi elettrici);
- 8) Tubazioni e raccordi pneumatici (solo per attrezzi pneumatici).

Dopo aver smontato il prodotto, occorre separare e smaltire i vari materiali in accordo con quanto prescrive la normativa del Paese in cui il prodotto deve essere eliminata.

Le operazioni nel seguito descritte sono consentite unicamente al personale abilitato a tale scopo ed autorizzato:

- Creare attorno al prodotto sufficiente spazio per eseguire tutti i movimenti senza rischi per il personale;
- Disconnettere le fonti di alimentazione del prodotto, rimuovendo la batteria.

Solo dopo che le attività sopra riportate sono state effettuate, procedere a disassemblare il prodotto procedendo dall'alto verso il basso e ponendo particolare attenzione ai gruppi soggetti a caduta per gravità.

- Rimuovere le parti mobili e separare, per quanto possibile, i vari componenti per tipologia di materiali (plastica, metallo, ecc.), che devono essere smaltiti attraverso una raccolta differenziata. Affidare lo smaltimento dei materiali ricavati dalla demolizione alle società preposte.
- Rimuovere e movimentare le varie parti del prodotto dall'area di lavoro adottando tutte le precauzioni necessarie
- Utilizzare per tali operazioni sempre i DPI appropriati e come indicati nel capitolo 4.

Dopo aver smontato il prodotto secondo la precedente procedura di smontaggio, occorre separare e smaltire i vari materiali in accordo con quanto prescrive la normativa del Paese in cui il prodotto deve essere eliminata. Il prodotto non contiene componenti o sostanze pericolose che necessitano di procedure particolari di rimozione.



ATTENZIONE

Prestare la massima attenzione perché la possibile caduta di parti o componenti durante la fase di rimozione può costituire un pericolo grave per gli operatori.

Particolare attenzione deve essere prevista per gli organi di taglio quali ad esempio la lama della forbice.



NOTA

Le operazioni di smaltimento devono essere eseguite in accordo con la legislazione della nazione in cui è installata il prodotto. È obbligo dell'utilizzatore operare nel rispetto delle normative vigenti nel proprio Paese.



NOTA

In caso di difficoltà nelle operazioni di smontaggio, demolizione e smantellamento dei componenti, che costituiscono il prodotto, consultare l'ufficio tecnico di progettazione di CAMPAGNOLA S.r.l., che indicherà le modalità operative nel rispetto dei principi di sicurezza e di salvaguardia ambientale.

Fare riferimento anche al capitolo 4 relativamente alla sezione "4.11 INDICAZIONI PER I RIFIUTI SPECIALI"

5.4.1 INFORMAZIONI ADDIZIONALI PER LO SMALTIMENTO DELLE BATTERIE

Per eseguire la messa fuori servizio, lo smantellamento e la rimozione delle batterie giunte a fine vita o danneggiate o difettose fare riferimento al paragrafo 4.11.1.

6. USO E FUNZIONAMENTO

6.1 INFORMAZIONI GENERALI

- Utilizzare l'attrezzo solo in condizione di buona visibilità. Un'area di lavoro poco luminosa può essere causa di incidenti. Non effettuare tagli in condizioni di scarsa luminosità, quali al buio, di notte, al tramonto, all'alba o con polvere o sabbia nell'aria che impediscano una chiara visibilità inferiore a 2 metri.
- Le aree in cui la macchina viene utilizzata devono avere un'adeguata illuminazione e pari a 100 lux con una uniformità minima di 0,7 sull'area del compito e 50 lux, con uniformità di almeno 0,3, nelle immediate vicinanze.
- Non utilizzare l'attrezzo in condizioni di rischio per l'operatore, terreno scivoloso e/o in forte pendenza.
- Prima dell'utilizzo, ispezionare la zona di lavoro e verificare che la caduta dei residui di taglio non possano creare un danno o effetto significativo ai fini dell'utilizzo sicuro del prodotto o creare condizioni di intralcio, inciampo, etc.
- Assicurare sempre una corretta postura (gambe leggermente divaricate con un piede avanti all'altro per una maggiore forza di azione, busto eretto rispettando i periodi di riposo sull'utilizzo (si suggerisce un periodo di riposo ogni ora di lavoro), sul cambio e di posizione durante le fasi di lavoro.
- Rimuovere frequentemente i residui della lavorazione in modo che non determinino rischi di inciampo o ingombri o ostacoli alle attività lavorative e/o non diventino fonti di rischio addizionale come, ad esempio, rischio di incendio nel caso di materiale secco che può, nei periodi estivi, generare fenomeni di autocombustione.
- Assicurarsi di non bagnare, né immergere, né mettere in contatto il prodotto con acqua, neve, superfici umide in generale, onde evitare danni allo stesso.
- Tenere bambini, persone fragili, osservatori o animali a dovuta distanza di sicurezza e fuori dal raggio di azione del prodotto, prima di azionarlo in modo da evitare danni, pericoli o lesioni.
- Tenere l'attrezzo al riparo da fonti di calore, olio, solventi, e in ogni è vietato l'utilizzo del prodotto in caso di condizioni ambientali diverse da quelle indicate nel manuale e permesse.
- Attenzione si ricorda che nel caso di danneggiamento o altra condizione con fuoriuscita di liquido dalla batteria si possono avere rischi per il personale in caso di contatto o altra situazione derivante da tale perdita. Non toccare il liquido della batteria. In caso di contatto risciacquare immediatamente con acqua pulita. Se il liquido entra in contatto con gli occhi, risciacquare abbondantemente con acqua pulita e rivolgersi immediatamente ad un medico specializzato.
- Utilizzare il prodotto solo per gli scopi descritti. Ogni altro utilizzo può essere causa di infortuni.
- Movimentare e utilizzare il prodotto impugnandolo completamente e saldamente con l'intera mano, onde evitare usi impropri, infortuni, cadute e urti accidentali.
- Verificare sempre che i sistemi di sicurezza siano in perfetta efficienza.
- Prima di avviare il prodotto assicurarsi che non siano presenti corpi estranei tra gli organi in movimento.
- Attenersi alle indicazioni del Costruttore per le regolazioni e la lubrificazione previste (vedi cap. 7).
- Non utilizzare il prodotto se è danneggiato, non regolato correttamente oppure non completamente assemblato.

6.2 FUNZIONAMENTO

Il presente paragrafo riporta le condizioni da rispettare ai fini dell'avviamento del prodotto.

6.2.1 AVVIAMENTO DEL PRODOTTO

Una volta assemblato come indicato nel paragrafo 5.2, procedere con l'accensione:

- Premere per almeno un secondo l'interruttore (10) "ON/OFF".
- L'accensione del display (9) accompagnata da un segnale acustico, segnalano la corretta accensione dell'attrezzo e che lo stesso è pronto all'utilizzo.

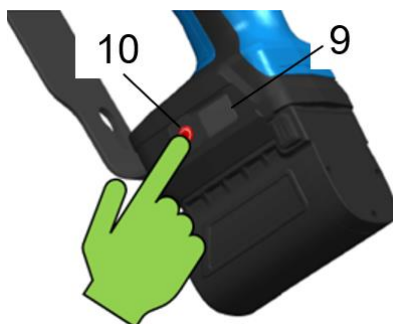

ATTENZIONE

- **Prima di avviare il motore, assicurarsi che la catena non sia a contatto con corpi estranei.**
- **Non lavorare su alberi o su scala, in quanto è estremamente pericoloso.**
- **Prima di iniziare ad operare con l'attrezzo, indossare gli indumenti di protezione. Controllare che tutti i sistemi di sicurezza e protezione siano funzionanti e montati correttamente.**
- **Controllare che tutte le viti di serraggio siano bloccate correttamente. Vedi paragrafo 7.1.1 coppie di serraggio.**

6.2.2 USO DEL PRODOTTO

Una volta che il prodotto è stato acceso, come indicato al paragrafo 6.2.1, per il corretto utilizzo è obbligatorio impugnare il prodotto con la mano destra o sinistra, a seconda della condizione più consona.

Una volta acceso, togliere il copri barra (15) e premere la sicura di blocco (6), posta superiormente al punto di presa per sbloccare la leva di azionamento dell'attrezzo.

Successivamente agire sulla leva di azionamento (7) per avviare l'attrezzo.

Rilasciando la leva di azionamento, la sicura di blocco attiva si inserisce automaticamente e l'attrezzo si arresta.

Prima di riporre l'attrezzo assicurarsi che la catena sia ferma, spegnere l'interruttore ON/OFF, togliere la batteria ed inserire il copri-barra a protezione della catena.

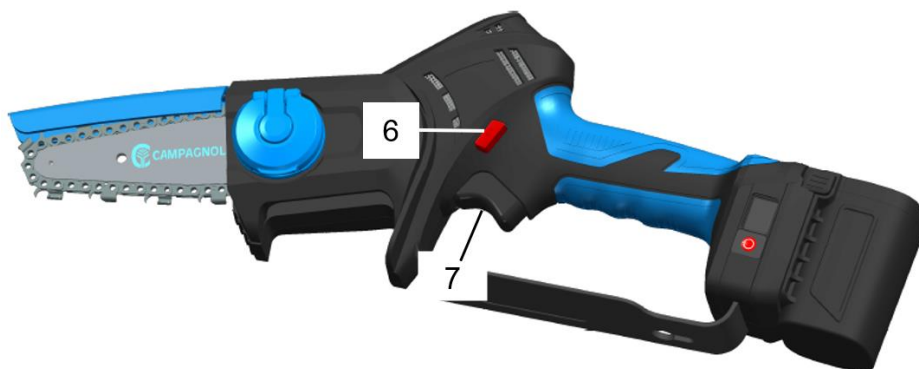

ATTENZIONE

- **Utilizzare il prodotto solo per gli scopi descritti nel paragrafo "Descrizione del prodotto". Ogni altro utilizzo può essere causa di infortuni ed è vietato.**
- **Azionare il prodotto solo quando è inserito tra i rami.**
- **Un uso improprio è causa di maggior usura del prodotto e non consente di economizzare il consumo della batteria.**
- **Non disconnettere mai la batteria mentre si sta utilizzando l'attrezzo.**

Nel caso di difficoltà operative durante le attività di taglio interrompere immediatamente l'attività onde evitare danni al prodotto o condizioni di pericolo per la persona e procedere con una verifica dello stato della catena e/o delle corrette condizioni operative.

6.2.3 USO DEL PRODOTTO MONTATO SU ASTA TELESCOPICA

Una volta che il prodotto è stato acceso, come indicato al paragrafo 6.2.1, togliere il copri barra (15).
Per il corretto utilizzo è obbligatorio impugnare il prodotto con entrambe le mani, la destra sull'impugnatura di comando (25) e la sinistra sull'impugnatura (27) posta sull'asta.
Successivamente agire sulla leva di azionamento (26) per avviare l'attrezzo.
Rilasciando la leva di azionamento, l'attrezzo si arresta.
Prima di riporre l'attrezzo assicurarsi che la catena sia ferma, spegnere l'interruttore ON/OFF, estrarre la batteria ed inserire il copri-barra a protezione della catena.

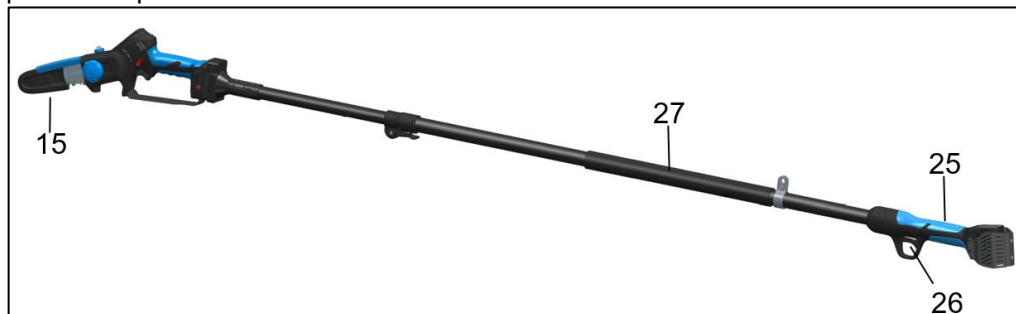

- Non fermarsi mai sotto il ramo che si sta tagliando e valutare lo spazio di caduta dei rami tagliati. I rami che cadono a terra possono rimbalzare in alto con pericolo di lesioni.
- Tenere l'asta obliquamente e non superare un angolo di 60° rispetto al piano orizzontale.
- Per facilitare la caduta dei rami tagliati, si consiglia di tagliare prima quelli sottostanti
- Durante il taglio non premere con forza sulla catena del potatore, ma lasciarla lavorare. Per raggiungere i migliori risultati di taglio e indispensabile fare in modo che la velocità della catena non diminuisca a causa di sovraccarico.



6.2.4 ARRESTO DEL PRODOTTO

- Rilasciando la leva di azionamento (7) si otterrà l'arresto immediato del motore e della catena.
- Spegnere l'attrezzo con il pulsante ON-OFF (10).
- Inserire il copri barra (15) per proteggere l'operatore dal contatto accidentale dei taglienti della catena.
- Estrarre la batteria (16) premendo contemporaneamente i due tasti laterali (17) per lo sblocco della sicura e poi far scivolare la batteria verso l'alto, come illustrato in Fig.4.



Fig.4



ATTENZIONE

Non appoggiare, né lasciare incustodito l'attrezzo prima che la catena sia ferma e senza il copri barra, onde evitare pericoli o danni a cose o persone, appena terminato l'utilizzo.

6.2.5 ARRESTO DEL PRODOTTO MONTATO SU ASTA TELESCOPICA

- Rilasciando la leva di azionamento (26) si otterrà l'arresto immediato del motore e della catena.
- Spegner l'attrezzo con il pulsante ON-OFF (10).
- Inserire il copri barra (15) per proteggere l'operatore dal contatto accidentale dei taglienti della catena.
- Estrarre la batteria (16) premendo contemporaneamente i due tasti laterali (17) per lo sblocco della sicura e poi far scivolare la batteria verso l'alto, come illustrato in Fig.4.

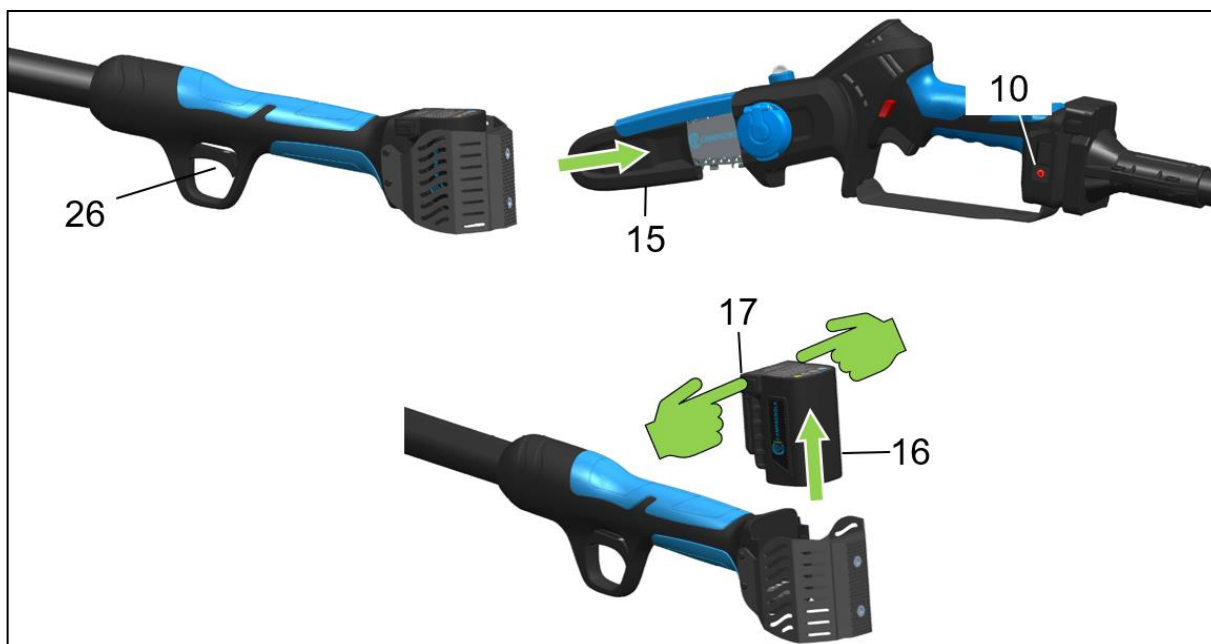

6.3 ISTRUZIONI DI LAVORO E SEZIONATURA

6.3.1 TAGLIO DI SEZIONAMENTO

Avviare il prodotto premendo contemporaneamente la sicura di blocco e la leva azionamento.

Tagliare il tronco con la parte inferiore della barra catena.

Appoggiare la punta del paraurti (14) sul ramo e utilizzarla come fulcro durante il taglio, mantenendo la barra di taglio verticale.

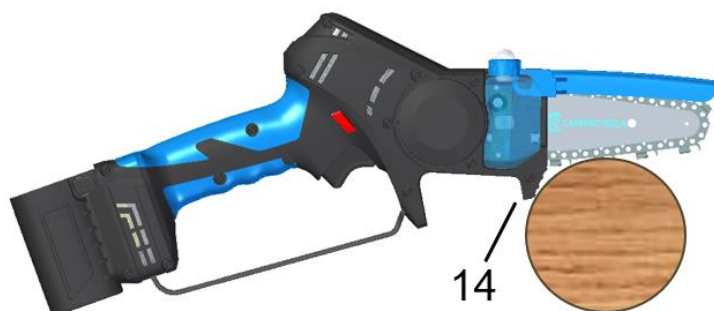

Se il ramo è sotto tensione: Eseguire un taglio di scarico sul lato in pressione e successivamente sul lato in trazione con un taglio di sezionamento.

6.3.2 TAGLIO DEI RAMI SPESSI

Effettuare un taglio di scarico (A) 20 cm davanti al punto individuato (B), nel quale eseguire poi il taglio di sezionamento.

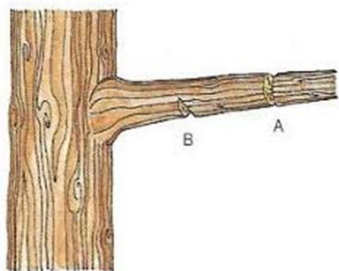

ATTENZIONE

Se il legno blocca la catena durante il taglio, fermare il motore, alzare il tronco e cambiargli la posizione. Non cercare di liberare la catena tirando l'attrezzo dall'impugnatura.

6.4 MOVIMENTAZIONE DEL PRODOTTO

Prima di movimentare l'attrezzo, in caso di brevi spostamenti, assicurarsi che:

- L'attrezzo sia spento
- La catena sia ferma
- Che il copri-barra sia inserito.

Una volta verificato le condizioni sopra indicate, procedere alla movimentazione rivolgendo la testa di taglio all'indietro rispetto alla direzione di movimentazione assicurandosi che non ci siano persone, cose o animali che possano entrare a contatto con l'attrezzo.

Nel caso di spostamenti da siti diversi o per lunghi spostamenti, oltre a quanto sopra indicato (punto a-b-c), si prescrive anche di:

- Estrarre la batteria;
- Riporre l'attrezzo e la batteria nel proprio imballo.

6.5 MESSA A RIPOSO

Terminato l'utilizzo, oppure nel caso di lunghi periodi di inattività si prescrive di:

- Seguire la procedura di spegnimento e messa in sicurezza del prodotto (vedi paragrafo 6.4).
- Una volta effettuate le operazioni come sopra descritte, svuotare il serbatoio dell'olio e richiudere il tappo.
- Eliminare i residui di taglio (segatura) dal carter anteriore. Rimontare e pulire perfettamente l'attrezzo e reinserire il copri-barra sulla barra.
- Seguire tutte le norme di manutenzione descritte nel manuale oltreché le norme di sicurezza vigenti e applicabili.



ATTENZIONE

Per brevi e lunghi periodi di inutilizzo del prodotto, vuotare il serbatoio della lubrificazione della catena, avendo cura di conservare l'attrezzo in ambiente coperto, asciutto, lontano da intemperie per salvaguardarne l'integrità.

7. MANUTENZIONE

Le operazioni di manutenzione nel seguito descritte servono a mantenere efficiente ed in buono stato il prodotto, con lo scopo di prevenire eventuali guasti o rotture.

Con il termine "manutenzione" si comprendono le attività di:

➤ **Manutenzione preventiva o ordinaria**

Insieme degli interventi eseguiti ad intervalli predeterminati o in accordo a criteri prescritti e volti a ridurre la probabilità di guasto o la degradazione del funzionamento di una macchina. La manutenzione preventiva comprende gli interventi di ispezione, controllo, regolazione, pulizia e lubrificazione.

➤ Manutenzione specialistica o straordinaria

Si definisce come manutenzione specialistica l'insieme degli interventi eseguiti ad intervalli predeterminati o in seguito a guasti e rotture, volti a ripristinare il funzionamento di una macchina. La manutenzione specialistica comprende gli interventi di revisione, riparazione, ripristino delle condizioni di funzionamento nominali, o sostituzione di un gruppo guasto, difettoso o usurato.



NOTA:

Le operazioni di manutenzione preventiva e specialistica possono essere realizzate, in funzione delle indicazioni riportate sulle schede, a cura dell'utilizzatore o dai centri di assistenza tecnica (C.A.T.) del costruttore.

Alcune particolari operazioni di manutenzione specialistica, a causa della loro complessità, sono state volutamente omesse dal manuale e sono da realizzarsi esclusivamente a cura dei C.A.T., che dispongono delle conoscenze tecniche, della documentazione e delle attrezzature necessarie allo svolgimento delle attività.



ATTENZIONE

La frequenza di esecuzione dei lavori di manutenzione e/o riparazione deve essere:

- A) In funzione dello stato d'usura. Un lavoro di riparazione è eseguito dopo la valutazione dei risultati di una revisione preliminare, al fine di evitare che il gruppo in questione si danneggi
- B) successivamente ad un guasto o ad un deterioramento. Una revisione, nel corso della quale il guasto o il deterioramento è determinato, precede la riparazione.

La riparazione deve essere eseguita dopo la valutazione dei risultati della revisione.



NOTA

IL COSTRUTTORE NON RISponderà DI GUASTI O MALFUNZIONAMENTI DURANTE IL PERIODO DI GARANZIA DEL PRODOTTO QUALORA VENGANO RICONTRATE CARENZE MANUTENTIVE, MANCANZA DI LUBRIFICAZIONE, SOSTITUZIONI DI PARTI NON ORIGINALI O NON AUTORIZZATE DAL COSTRUTTORE ED UTILIZZO DEL PRODOTTO IN MODO DIFFERENTE DA QUANTO INDICATO NEL PRESENTE MANUALE ISTRUZIONI.

7.1 MANUTENZIONE PREVENTIVA O ORDINARIA



Le operazioni di manutenzione ordinaria di seguito elencate possono essere eseguite dagli operatori o dai manutentori.

I Dispositivi di Protezione Individuali previsti e da utilizzare sono al paragrafo 1.5.

7.1.1 COPPIE DI SERRAGGIO

Durante le procedure di manutenzione è necessario procedere al serraggio di viti e bulloni di tipo e dimensioni diverse. Le seguenti tabelle riportano, in funzione della tipologia di viti e/o bulloni presenti, il valore della coppia massima di serraggio da utilizzare e rispettare onde evitare problematiche al prodotto.

Pos.	Descrizione	Funzione	PERSONALE ABILITATO	Coppia di serraggio
1	Vite Ø3x10	Bloccano le covers		1,5 Nm
2	Vite Ø2,9x13	Bloccano il serbatoio		1,5 Nm



ATTENZIONE

È vietato per l'operatore effettuare attività di manutenzione e/o serraggio di viti e bulloni riservate al manutentore meccanico o al manutentore elettrico.

7.1.2 LUBRIFICAZIONE DELLA CATENA

L'emissione dell'olio sulla catena (1) avviene premendo sulla pompetta posta sul tappo (12) del serbatoio.

Accertarsi durante l'uso che vi sia sempre abbondanza di olio sulla catena e premere sulla pompetta secondo necessità. Controllare sempre il livello dell'olio nel serbatoio (14) e rabboccare se necessario.



ATTENZIONE!

Il mancato utilizzo della lubrificazione può provocare grippaggi della catena (1) sulla barra (2) di supporto.



7.1.3 SOSTITUZIONE DELLA CATENA E/O DELLA BARRA DI TAGLIO

Eseguire nell'ordine le seguenti operazioni:

- Spegner il prodotto con il pulsante ON/OFF (10) ed estrarre la batteria (16) premendo sulle alette (17).
- Alzare la manopola del dado di bloccaggio (3) e ruotare in senso antiorario fino a poter rimuovere il carter anteriore (5).
- Per allentare la catena (1), ruotare in senso antiorario la vite di regolazione (4) fino all'arresto.
- Rimuovere la barra (2) e la catena (1) da sostituire.
- Inserire le linguette delle maglie di trasmissione della catena (1) nella scanalatura della barra. Le frecce sulle maglie di giunzione, nella parte superiore della barra (2), devono essere rivolte verso la sua punta.
- Posizionare la barra e la catena sull'attrezzo verificando che:
 - le maglie di guida della catena siano inserite sui denti del pignone
 - l'asola (A) sulla barra sia inserita nella guida sul corpo dell'attrezzo.
 - il perno del tendicatena (B) sia inserito nel foro della barra.
- Rimontare il carter (5) ed avvitare la manopola del dado di bloccaggio (3) in senso orario senza stringere.
- Tendere la catena ruotando la vite di regolazione (4) in senso orario in modo che sia ben tesa e possa scorrere facilmente con la forza della mano.
- Quando si è raggiunta la giusta tensione, ruotare in senso orario la manopola fino a serrare il carter sulla barra, poi richiudere la manopola.

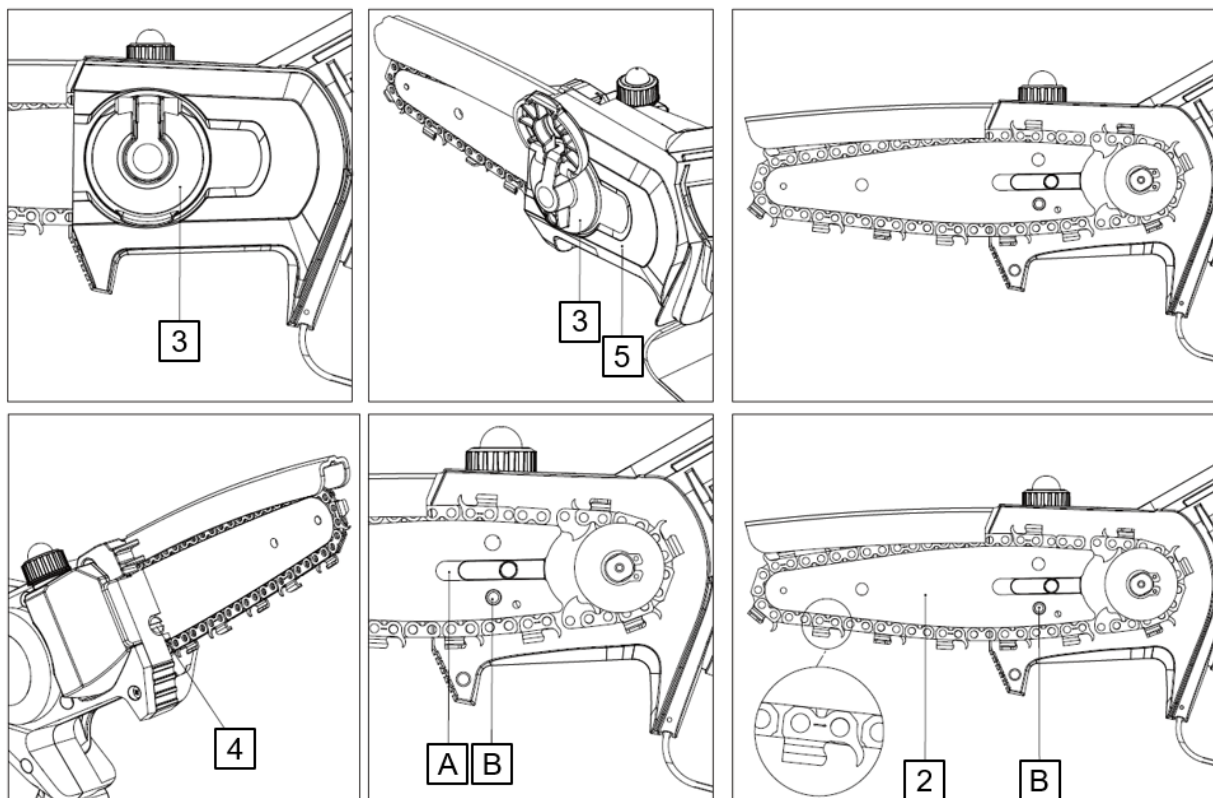

NOTA

La barra può essere montata in qualsiasi posizione, anche se il logo Campagnola risulta capovolto.



IMPORTANTE

Dopo averla ben lubrificata, fare girare la catena (1) a bassa velocità per alcuni minuti prima di iniziare il taglio, in modo da consentire all'olio di raggiungere tutte le parti di catena (1) e barra (2). Fare in modo che catena, barra e pignone si riscaldino completamente. Fare in modo che i primi tagli siano leggeri e curare che vi sia sempre particolare abbondanza di olio, evitando pressioni troppo forti.

7.1.4 CONTROLLO USURA PIGNONE CATENA

Verificare periodicamente l'usura del pignone.

Se le tracce di usura sui denti del pignone superano $a = 0,5 \text{ mm}$ (0,02 in.), il pignone deve essere sostituito.

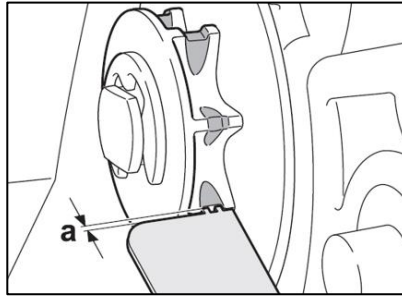

Non utilizzare mai una catena con un pignone logorato, soprattutto se la catena è nuova. Montare sempre una nuova catena su un nuovo pignone.



IMPORTANTE

La sostituzione del pignone catena deve essere fatta da officina autorizzata C.A.T.

7.1.5 MANUTENZIONE DI FINE LAVORO

Terminato l'utilizzo, oppure nel caso di lunghi periodi di inattività si prescrive di:

- Seguire la procedura di spegnimento e messa in sicurezza dell'attrezzo, sopraindicato (vedi paragrafo 6.5).
- Svuotare il serbatoio dell'olio e richiudere il tappo.
- Eliminare i residui di taglio (segatura) dal carter anteriore. Rimontare e pulire perfettamente l'attrezzo.
- Inserire il copri-barra sulla barra.
- Seguire tutte le norme di manutenzione descritte nel manuale.



ATTENZIONE

Smontare, ogni 20 ore di lavoro, il carter anteriore ed eliminare i residui di taglio che potrebbero precludere un perfetto funzionamento dell'attrezzo.

7.2 MANUTENZIONE SPECIALISTICA O STRAORDINARIA



Le operazioni di manutenzione straordinaria devono essere eseguite da un manutentore meccanico o elettrico in dipendenza dall'attività da svolgere.

Prima di qualunque attività di manutenzione straordinaria è obbligatorio mettere in sicurezza il prodotto, nello specifico:

- Indossare guanti di protezione anti-perforazione/taglio.
- Spegnerne l'attrezzo tramite l'interruttore ON/OFF (10).
- Staccare la batteria (16).
- Collocare la batteria in una posizione sicura, asciutta e al riparo dagli agenti atmosferici.



ATTENZIONE

Qualunque operazione di manutenzione straordinaria diversa da quella indicata nei par 7.2.1, 7.2.2 e 7.2.3 deve essere eseguita presso un C.A.T.

7.2.1 PULIZIA DELLA BARRA DI TAGLIO E DEI FORI DI LUBRIFICAZIONE



Per mantenere in efficienza la barra e la catena è necessario tenere pulito il sistema di lubrificazione da tutti i residui di taglio (segatura).

Procedere prima allo smontaggio del carter anteriore (5), la catena (1) e la barra (2) seguendo la procedura indicata al paragrafo 7.1.3.

Pulire il carter (5) e tutta la zona dell'attrezzo che si trova sotto alla barra con particolare attenzione al distributore d'olio (A).

Sulla barra togliere con una spazzola ogni tipo di sporcizia:

- Pulire la scanalatura della barra con l'apposito raschietto.
- Pulire i fori di lubrificazione

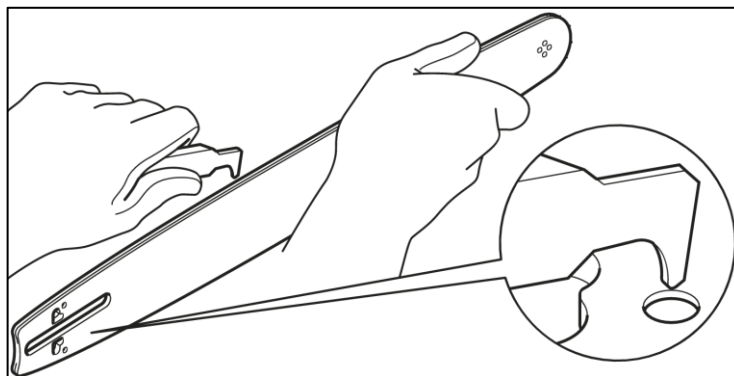
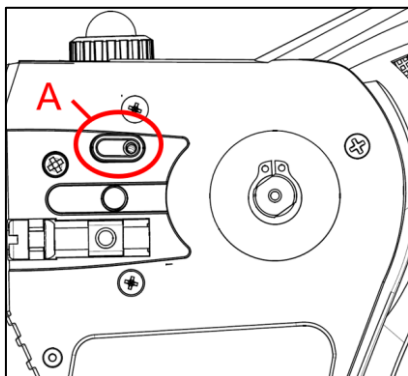

(*) Per la tipologia di grasso/lubrificante e/o adesivo/sigillante consigliato si rimanda al paragrafo 7.3.3.

7.2.2 INGRASSAGGIO PIGNONE MOTORE



Il presente paragrafo riporta le informazioni e le indicazioni da rispettare per effettuare la lubrificazione degli ingranaggi.

Eeguire periodicamente nell'ordine le seguenti operazioni:

- Procedere prima allo smontaggio del carter anteriore (5), la catena (1) e la barra (2) seguendo la procedura indicata al paragrafo 7.1.3.
- Togliere la vite (A) e la guarnizione OR (B).
- Inserire nel foro una piccola quantità di grasso.
- Avvitare vite (A) con guarnizione OR (B) inserita.

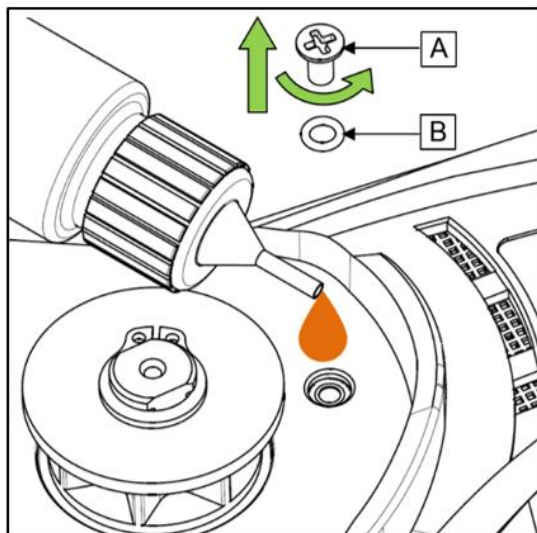

(*) Per la tipologia di grasso/lubrificante e/o adesivo/sigillante consigliato si rimanda al paragrafo 7.3.3.

7.2.3 AFFILATURA DELLA CATENA



ATTENZIONE

Seguire le istruzioni del Costruttore per l'affilatura e la manutenzione della catena.

La catena deve essere sempre ben affilata. Se la catena è affilata, avanza da sola nel legno e produce trucioli grossi e lunghi.

Affilare la catena quando si verifica una delle seguenti situazioni:

- la catena non taglia senza dover premere la lama contro il legno e produce segatura molto fine;
- se il taglio non produce segatura, la catena ha perso completamente il filo e nel tagliare polverizza il legno;
- il motore "saltella" durante il taglio.

A seguire una breve descrizione del dente di una catena:

- A = Angolo di affilatura
- B = Angolo di taglio
- C = Calibro di profondità
- D = Parallele
- E = Tagliente maglia destra
- F = Tagliente maglia sinistra
- G = Limitatore di profondità

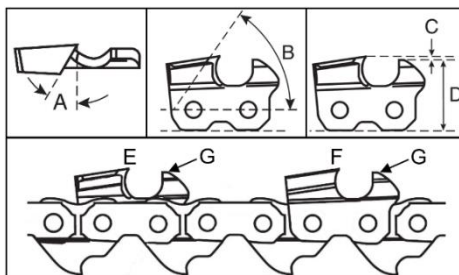

ATTENZIONE

I denti della catena sono affilati, l'operatore può tagliarsi. Indossare guanti di lavoro anti-perforazione.

➤ AFFILATURA DEI TAGLIENTI

Prima di procedere all'affilatura, pulire la catena e sostituire le parti danneggiate o consumate.

Procedere all'affilatura utilizzando la lima in dotazione di diametro 4 mm adatta per il passo della catena (1/4").

- Durante l'affilatura, la lima tonda deve essere tenuta ad angolo retto rispetto alla barra.
- Affilare sempre la catena dall'interno verso l'esterno del tagliente, mantenendo l'inclinazione del tagliente di 30°.
- Completare l'affilatura dei denti sull' stesso lato poi girare la catena e ripetere l'operazione per i denti sul lato opposto.
- Le maglie taglienti, dopo l'affilatura, devono essere tutte della stessa lunghezza e larghezza.

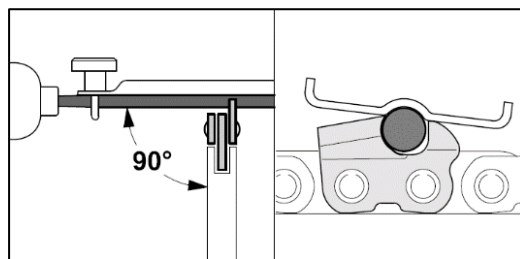

➤ REGOLAZIONE DEI LIMITATORI DI PROFONDITA'

Ogni 3 o 4 affilature della catena, controllare ed eventualmente limare il limitatore di profondità come di seguito indicato:

- Disporre il calibro di profondità sulla catena (1), in modo tale che il limitatore di profondità fuoriesca.
- Limare con lima piatta la parte sporgente del limitatore di profondità fino a quando si ottiene il medesimo livello del calibro di profondità.
- Arrotondare l'angolo anteriore del limitatore di profondità.

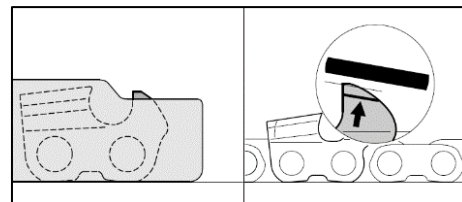

7.2.4 VERIFICA BATTERIA E ATTREZZO



Oltre alle indicazioni riportate al paragrafo 3.7 rimane a carico del manutentore elettrico la verifica di quanto segue:

- **Completa integrità del guscio della batteria.**
Solo gusci integri devono essere utilizzati. Nel caso in cui vengono riscontrati rigonfiamenti, rotture del guscio, fuoriuscite della chimica, ecc. la batteria non deve essere utilizzata.
- **Controllo dei terminali di connessione e del loro stato.**
Il manutentore deve assicurarsi che tutti i contatti siano integri, non presentino ossidazioni, non siano piegati/spezzati/mancanti e/o coperti da impurità e da materiale che ne può diminuire o alterare la contattazione.
- **Controllo dei terminali di connessione lato attrezzo**
Il manutentore deve assicurarsi che tutti i contatti siano integri, non presentino ossidazioni, non siano piegati/spezzati/mancanti e/o coperti da impurità e da materiale che ne può diminuire o alterare la contattazione.
- **Controllo dei terminali di connessione lato caricabatteria e completa funzionalità, come indicato nelle istruzioni fornite con lo stesso.**
Il manutentore deve assicurarsi che tutti i contatti siano integri, non presentino ossidazioni, non siano piegati/spezzati/mancanti e/o coperti da impurità e da materiale che ne può diminuire o alterare la contattazione.

7.3 PIANO DI MANUTENZIONE

Le attività di manutenzione del prodotto sono state organizzate come indicate nel presente manuale.

Traggono origine in parte dalle attività manutentive cui il prodotto è tradizionalmente sottoposto, in parte da risultati di esperienza dei centri di assistenza CAMPAGNOLA S.r.l.

Ciò permette di inserire, in un unico documento, anche informazioni tenenti conto delle differenze specifiche, del prodotto.



NOTA

Le operazioni di manutenzione preventiva e specialistica (ordinaria e straordinaria) possono essere realizzate, in funzione delle indicazioni riportate sul manuale, dal Cliente utilizzatore o dai Centri Assistenza Autorizzati di CAMPAGNOLA S.r.l.



ATTENZIONE

Le operazioni di manutenzioni descritte nel seguito sono da effettuarsi con il prodotto fermo ed energie disinserite.

7.3.1 CRITERIO DI COMPILAZIONE

È fondamentale che per ogni attività di manutenzione venga compilata integralmente la scheda sotto riportata (o un sistema equivalente), che deve essere poi conservata dal responsabile della manutenzione in apposito raccoglitore.

 SCHEDA DI CONTROLLO E MANUTENZIONE DEL PRODOTTO					
PRODOTTO:		MODELLO:		DATA FABBRICAZIONE:	
DATA	INTERVENTO EFFETTUATO	MANUTENZIONE ESEGUITA	FIRMA	NOTE	DATA PROSSIMO INTERVENTO



PERICOLO

Le operazioni di manutenzioni devono essere effettuate con la frequenza riportata nel capitolo successivo.

Trattandosi di un prodotto con utilizzo a mano è una prescrizione obbligatoria effettuare la manutenzione nei tempi prescritti dal costruttore e registrare le attività di manutenzione sulla scheda sopra riportata o su analogo sistema al fine della loro tracciabilità e registrazione.

7.3.2 ELENCO ATTIVITA' DI MANUTENZIONE E FREQUENZA

La tabella sottostante riporta gli interventi di manutenzione, con relativa frequenza:

MANUTENZIONE	ORDINARIA					STRAORDINARIA Al termine di ogni stagione di lavoro / almeno una volta l'anno e in caso di riparazione o di ripristino delle condizioni di funzionamento
	Prima dell' uso	Ogni 2 ore di lavoro	Ogni giorno	Ogni settimana	Ogni 90 giorni	
Controllare la totale integrità del prodotto.	X					X
Verificare la lubrificazione della catena	X	X	X			X
Controllare lo stato e la tensione della catena	X	X	X	X		X
Controllare lo stato della barra	X			X		X
Verificare l'integrità delle sicure e delle protezioni.	X			X		X
Controllo del corretto serraggio di tutte le viti				X		X
Controllare e rabboccare l'olio	X	X	X			X
Rimuovere i residui di taglio.			X	X		X
Verificare l'usura del pignone della catena.				X		X
Ingrassaggio pignone				X		X
Controllare l'efficienza delle batterie	X				X	X
Tagliando di revisione da eseguire presso un Centro di Assistenza Autorizzato dal Costruttore.						X
Ricarica di mantenimento batteria. Necessaria per evitare che scenda sotto i (10V Stark M, 15V Stark L) (non più ricaricabile).					X	

Per dettagli sulle modalità operative di esecuzione fare riferimento al presente manuale ed in particolare ai par. 7.1 e 7.2.

In riferimento all'eventuale componentistica di commercio installata presente sul prodotto e della quale è stata fornita la documentazione specifica si deve fare riferimento, per tutte le attività, alla suddetta documentazione.

7.3.3 LUBRIFICANTI

Il prodotto è stato progettato in modo da ridurre le operazioni relative alla lubrificazione; tuttavia, a seguito del suo utilizzo intrinseco sono necessari dei lubrificanti relativi all'organo di taglio.

Si consiglia per la lubrificazione della catena del potatore di utilizzare oli professionali oppure olio SAE 30.

Si consiglia per tutte le attività di manutenzione relative all'ingrassaggio degli ingranaggi e delle parti meccaniche in tutte le attività di smontaggio/montaggio e/o regolazione oggetto dell'attività di manutenzione, il grasso sottoindicato.

Dati Commerciali grasso	
Fornitore	PAKELO MOTOR OIL Srl
Tipo	MULTIPLEX EP NLGI 2 Grease
Impiego	Indicato quando sono richieste eccezionali resistenze ai carichi e alle usure in molteplici applicazioni.

Prima dell'uso richiedere al fabbricante la "scheda di sicurezza prodotto", normalmente reperibile anche dal sito internet del fornitore.

Non utilizzare lubrificanti diversi da quelli indicati dal fabbricante nei punti ove previsto il suo impiego.

Non miscelare con altri lubrificanti.

Si raccomanda di procedere attentamente nell'uso.

Per la manipolazione/utilizzo dei grassi usare sempre guanti di protezione impermeabili e rispettare la scheda di sicurezza dello stesso.

Si ricorda infatti che:

- l'inalazione dei vapori generati dal prodotto bruciato ad una temperatura superiore a 300 °C può produrre anomalie all'operatore;
- è vietato fumare;
- è obbligatorio lavarsi le mani dopo aver manipolato il prodotto.

8. INCONVENIENTI – CAUSE – RIMEDI

Le attività di ricerca guasti e risoluzione possono essere effettuate solo da personale debitamente istruito che abbia ben compreso le istruzioni del presente manuale e della documentazione fornita a corredo.

Le situazioni che possono portare a un guasto sono normalmente riconducibili a una mancata o scarsa manutenzione oppure ad un guasto di qualche componente meccanico e/o elettrico/elettronico del prodotto oppure ad una situazione connessa con il materiale trattato.

La tabella seguente riporta la lista dei possibili guasti che possono presentarsi sul prodotto. Nella colonna "Causa" è riportata la causa che ha generato la condizione di guasto.

Nella colonna "Rimedio" viene riportata l'azione correttiva per risolvere la situazione di guasto verificatasi.

INCONVENIENTE	CAUSA	RIMEDIO
Il prodotto non funziona.	Batteria non compatibile	Sostituire la batteria con una compatibile
	Batteria scarica	Ricaricare batteria
	Connettore danneggiato o sporco	Rivolgersi ad un C.A.T.
La catena si blocca.	Lubrificazione insufficiente. Scarso livello di olio nel serbatoio.	Rabboccare l'olio nel serbatoio.
	Catena priva della tensione adeguata	Regolare la tensione della catena
	Non rispetto delle condizioni di taglio	Vedere norme di lavoro al capitolo 6.3
Temperatura del potatore elevata	Non rispetto delle condizioni di taglio	Vedere il cap. 6.3 norme di lavoro e sezionatura. Attendere l'abbassamento della temperatura sotto i 20°
	Elettronica danneggiata	Rivolgersi ad un C.A.T.
La catena saltella durante il taglio.	Catena consumata	Affilare la catena
	Catena rovinata	Sostituire la catena
Il potatore non ha forza	Batteria scarica	Ricaricare la batteria
	Batteria a fine vita o da sostituire	Rivolgersi ad un C.A.T.
La batteria non si carica Il LED del relativo slot batteria non si illumina all'inserimento di una batteria	Spina di alimentazione non inserita	Assicurarsi di aver collegato il caricabatterie alla spina di alimentazione.
	Spina di alimentazione che non eroga tensione	Assicurarsi che la spina di connessione sia alimentata e che non siano intervenuti dispositivi di sezionamento.
	La batteria è troppo calda o troppo fredda o risulta danneggiata	Batteria danneggiata. Rivolgersi ad un C.A.T.
	Guasto nel caricabatterie	Rivolgersi ad un C.A.T.

8.1 LISTA ALLARMI

La tabella seguente riporta la lista della diagnostica che può presentarsi sul display dell'attrezzo nel caso di errori elettrici/elettronici che possono presentarsi sul prodotto.

Descrizione allarme	Codice errore	Numero lampeggi	Numero segnali acustici
Nessun problema	E00	0	0
Protezione da contatto	E01	1	1
Errore sensore di corrente	E02	2	6
Danno ai mosfet	E03	3	6
Sensore di Hall / lama rotta	E04	4	3
Protezione di picco di sovracorrente / media corrente	E05	5	5
Apertura bloccata / motore bloccato	E06	6	3
Sovraccarico	E07	7	4
Sottotensione / sovratensione	E08	8	1
Surriscaldamento mosfet	E09	9	6
Errore di comunicazione PWM / errore di tensione	E10	10	2
Errore della batteria	E10	10	7
Errore EEPROM	E11	11	6
Errore di rilevamento di fase	E12	12	4
Errore di programmazione	E13	13	6
La forbice e la batteria non sono compatibili	E16	16	9
La scheda madre non è riuscita a comunicare con la batteria	E17	17	10

9. RICAMBI

Modalità per effettuare l'ordine di pezzi di ricambio:

Per effettuare un ordine di parti di ricambio rivolgersi al Distributore o Rivenditore di Zona o ad un Centro Assistenza Autorizzato di CAMPAGNOLA S.r.l. indicando il quantitativo ed il codice del pezzo che si vuole ordinare.

La lista ricambi è consultabile sul sito del Costruttore CAMPAGNOLA S.r.l. In alternativa, mandare una richiesta scritta a:

CAMPAGNOLA S.r.l. Sede e Stabilimento
40069 ZOLA PREDOSA (BO) Italy
Via Lazio, 21,23,23/A e 23/B Tel. +39 051 753500
Fax. +39 051 752551
www.campagnola.it - star@campagnola.it

specificando:

- numero di serie del prodotto;
- tipo del gruppo come riportato sulla targhetta installata sul prodotto. Se assente, indicare la descrizione del pezzo.
- descrizione.
- quantità desiderata.

10. ALLEGATI

Questo capitolo contiene l'elenco dei DOCUMENTI forniti con il prodotto e costituiscono parte integrante del presente manuale fornito da CAMPAGNOLA S.r.l. e devono essere utilizzati come riferimento per l'uso, il funzionamento e la manutenzione dei componenti stessi.

DESCRIZIONE	COSTRUTTORE
Condizioni generali di garanzia	CAMPAGNOLA S.r.l.
Dichiarazione di Conformità Direttiva Macchine	CAMPAGNOLA S.r.l.
Guida rapida	CAMPAGNOLA S.r.l.



Use and maintenance manual

MOD. T-CAT M V1



Electric chain pruner

English

TRANSLATED FROM ORIGINAL INSTRUCTIONS

Read the use and maintenance manual carefully before use



ENGLISH

All rights reserved in all countries

Any request for further copies of this product, for information or for service intervention at the customer's premises or for clarification of technical aspects of this document should be addressed to the Area Distributor or Dealer or to the Technical Assistance Centre at:

CAMPAGNOLA S.r.l.
Headquarters and Plant
40069 ZOLA PREDOSA (BO) Italy
Via Lazio, 21, 23, 23/A, 23/B e 25 Tel. +39 051 753500
Fax. +39 051 752551
www.campagnola.it star@campagnola.it

The manufacturer shall retain a copy of this manual for ten (10) years from the date of manufacture.

The elaboration of the text and images has been scrutinised with the utmost care. Notwithstanding the foregoing, CAMPAGNOLA S.r.l. reserves the right to modify and/or update the information contained herein to correct typographical errors and/or inaccuracies, without prior notice or any commitment on its part.

The descriptions and illustrations attached to this publication are not binding; CAMPAGNOLA S.r.l. therefore reserves the right to make at any time, without undertaking to update this publication, any changes to parts, details or supply of accessories that it may deem appropriate for the purpose of improving the operation of the product or for any other requirement that does not involve product safety aspects.

It is also the responsibility of the user to ensure that, in the event that this document is modified by the manufacturer, only up-to-date versions of the Manual are actually present at the place of use.

The contents of this manual are strictly technical in nature and are the property of CAMPAGNOLA S.r.l..

No part of this manual may be translated into another language and/or adapted and/or reproduced in any other form and/or by mechanical, electronic means, by photocopying, recording or otherwise, without prior written authorisation from CAMPAGNOLA S.r.l..

The owner company protects its rights to the full extent of the law.

The documentation has been drawn up in accordance with point 1.7.4 of Directive 2006/42/EC

Dear Customer,

CAMPAGNOLA S.r.l. thanks you for purchasing a product from its range and invites you to read and understand this manual.

The vast manufacturing expertise and the ability to meet all specific customer's requirements have made CAMPAGNOLA S.r.l. a market leader of pruning and harvesting equipment, known world-wide for its top quality.

CAMPAGNOLA S.r.l. employs highly qualified personnel and offers an extended sales network and a wide range of products:

- pneumatic and electromechanical (battery powered) shears and chain pruners, also with extension;
- pneumatic, motor-driven and electromechanical (battery powered) harvesters for harvesting olives and various types of fruit;
- compressors for application to the three points of the tractor and motor-compressors;
- electromechanical tying tool.

The reasons for a choice can be summarised in:

- > handiness and practicality of products;
- > versatile use;
- > made of high quality materials;
- > reliability;
- > design engineering.

Consultation of this manual is facilitated by the inclusion of the general index on the first page and the layout that makes it easy to locate the topic of interest.

The documentation supplied with the product consists of this manual and any documentation listed in the annexes chapter, which is an integral part of this manual.

Inside you will find all the necessary information for the correct use of the purchased product, as well as for installation, commissioning, maintenance and decommissioning.

It is a mandatory requirement for the user to read and understand this manual in its entirety and to carefully follow the warnings and provisions in the documentation provided.

We invite you to contact CAMPAGNOLA S.r.l. or your local dealer directly for any spare parts, advice on the choice of any special equipment or simply for information regarding the product you have purchased.

These original instructions were written in Italian. Any other language has been translated from the original.

ENGLISH	63
1. GENERAL	66
1.1 INTRODUCTION	67
1.2 QUALIFICATION OF PERSONNEL.....	67
1.3 SAFETY RULES IN THE MANUAL.....	68
1.4 SYMBOLS	68
1.5 PERSONAL PROTECTIVE EQUIPMENT (PPE).....	70
1.6 PROHIBITION OF MODIFICATIONS	72
1.7 TERMINOLOGY AND ACRONYMS USED.....	72
1.8 WARRANTY	73
2. TECHNICAL DESCRIPTION	73
2.1 PRODUCT IDENTIFICATION.....	73
2.2 TECHNICAL DATA.....	74
2.3 REPRESENTATION OF AVAILABLE MODELS	75
3. PRODUCT DESCRIPTION	75
3.1 PERMITTED - INTENDED USE	75
3.2 FORBIDDEN USE	76
3.3 PRODUCT COMPOSITION	77
3.4 ACCESSORY PARTS.....	78
3.5 GENERAL OPERATING CHARACTERISTICS.....	78
3.6 BATTERY USE	79
3.7 USING THE CHARGER.....	81
4. SAFETY	83
4.1 GENERAL INFORMATION.....	83
4.2 APPLIED DIRECTIVES AND TECHNICAL STANDARDS	83
4.3 PRODUCT CERTIFICATION.....	84
4.4 CE MARKING.....	84
4.5 LIMITS OF USE	86
4.6 DANGER ZONES	86
4.7 ENVIRONMENTAL OPERATING CONDITIONS	86
4.8 VIBRATIONS.....	86
4.9 NOISE.....	87
4.10 DISPOSAL OF SPENT MATERIALS	87
4.11 INDICATIONS FOR SPECIAL WASTE.....	88
4.11.1 BATTERIES	88
4.12 SAFETY DEVICES APPLIED TO THE PRODUCT	89
4.12.1 FIXED GUARDS	89
4.12.2 REMOVABLE GUARDS.....	89
4.12.3 DEVICE AGAINST ACCIDENTAL START-UP	90
4.13 RESIDUAL RISKS	90
4.13.1 IMPACT AND CRUSHING	90
4.13.2 AMPUTATION.....	90
4.13.3 FIRE	91
4.13.4 EXPLOSIVE ATMOSPHERE:	91
4.13.5 BLINDING	91
4.13.6 FALLING, PROJECTING OBJECTS	91
4.13.7 SLIPPING.....	92
4.13.8 WHIPLASH EFFECT.....	92
4.13.9 TRIPPING	92
4.13.10 CIRCUIT FAULTS	92
4.13.11 LIGHTNING.....	92
4.13.12 RISK OF SCALDING/BURNS.....	92
4.14 ADDITIONAL HAZARD REQUIREMENTS FOR THE USE OF THE PRODUCT	93
4.15 ADDITIONAL PRECAUTIONARY REQUIREMENTS	95
4.16 GENERAL NOTES ON CONDUCT.....	96
4.17 WARNING PLATES	97
4.17.1 ARRANGEMENT OF WARNING PLATES.....	97
5. INSTALLATION	98
5.1 PACKING AND UNPACKING	99
5.1.1 STORAGE.....	99
5.2 PRODUCT ASSEMBLY	100
5.2.1 CHAIN LUBRICATION RESERVOIR FILLING.....	101

5.2.2	CHAIN TENSION ADJUSTMENT.....	102
5.2.3	TELESCOPIC EXTENSION POLE ASSEMBLY.....	102
5.3	CHECKS AND TESTS BEFORE START-UP	103
5.4	DECOMMISSIONING.....	104
5.4.1	ADDITIONAL INFORMATION FOR BATTERY DISPOSAL.....	105
6.	USE AND OPERATION.....	105
6.1	GENERAL INFORMATION.....	105
6.2	OPERATION.....	105
6.2.1	PRODUCT START-UP.....	105
6.2.2	PRODUCT USE	106
6.2.3	USE OF THE PRODUCT MOUNTED ON A TELESCOPIC EXTENSION POLE	107
6.2.4	STOPPING THE PRODUCT.....	107
6.2.5	PRODUCT STOP MOUNTED ON TELESCOPIC EXTENSION POLE	108
6.3	WORKING AND SECTIONING INSTRUCTIONS	108
6.3.1	SECTIONING CUT.....	108
6.3.2	CUTTING THICK BRANCHES.....	109
6.4	PRODUCT HANDLING.....	109
6.5	STORING	109
7.	MAINTENANCE.....	109
7.1	PREVENTIVE OR ROUTINE MAINTENANCE.....	110
7.1.1	TIGHTENING TORQUES	110
7.1.2	CHAIN LUBRICATION	111
7.1.3	REPLACEMENT OF THE CHAIN AND/OR CUTTING BAR.....	111
7.1.4	CHECK THE WEAR OF THE CHAIN PINION	112
7.1.5	END OF WORK MAINTENANCE	112
7.2	SPECIALIST OR EXTRAORDINARY MAINTENANCE.....	112
7.2.1	CLEANING THE CUTTING BAR AND LUBRICATION HOLES.....	113
7.2.2	GREASING THE MOTOR PINION	113
7.2.3	SHARPENING THE CHAIN	114
7.2.4	BATTERY AND TOOL CHECK.....	115
7.3	MAINTENANCE PLAN.....	115
7.3.1	COMPILATION CRITERION.....	116
7.3.2	LIST OF MAINTENANCE ACTIVITIES AND FREQUENCY	117
7.3.3	LUBRICANTS.....	117
8.	TROUBLESHOOTING.....	118
8.1	ALARMS LIST.....	118
9.	SPARE PARTS	119
10.	ANNEXES	119

1. GENERAL

The manual, like the Declaration of Conformity, is an integral part of the product and must accompany it at all times when moving or reselling it. It is the user's responsibility to keep this documentation intact for reference throughout the product's lifetime.

This document is supplied in electronic format and can be downloaded from the company's website www.campagnola.it or by scanning the QR-Code on the quick guide in the product packaging.

The manual reflects the state of the art at the time of delivery.

The Manufacturer declines all liability for production faults and/or for damage caused by the product to property, persons and animals in the following cases:

- Misuse of the product for purposes and/or functionality other than that for which it was built;
- Non-compliance with the requirements set out in this manual.
- Non-compliance with the technical characteristics indicated by the manufacturer with particular reference to the conditions of intended use.
- Use under environmental operating conditions other than those specified in this manual.
- Non-compliance with assembly conditions/requirements.
- Lack of, insufficient or deficient maintenance.
- Modifications or interventions of the product with respect to the supplied configuration.
- Use of non-original or non-model-specific spare parts.
- Use in enclosed and/or classified places.
- Use near power lines.
- Use by persons under 18 years of age or over 80 years of age, or with physical and/or mental limitations and/or other illnesses that make them unfit for using these types of products.
- Use by unsuitable, unauthorised, untrained personnel, including by reading and fully understanding this manual.
- Use by appointed personnel who are not adequately trained and informed as required by Legislative Decree 81/2008 in Italy (Directive 89/391/EC or Directive 2009/104/EC and/or their national transposition decrees) on workplace safety.
- Use that does not comply with the laws on machine safety and/or the safety regulations of the **specific European and/or national legislation in force** in the workplace.
- Total or partial non-compliance with these instructions and/or the prohibition and requirement notes in this manual.
- Exceptional events.

The user/employer's personnel are responsible for the application of the safety requirements set out in this manual and the intended activities, and they must ensure that the personnel authorised to assemble, operate, service:

- are qualified to perform the required activity;
- are trained, informed and instructed in the use of the product and to carry out maintenance activities.
- know and scrupulously observe the requirements contained in this document.
- know and apply the general and specific safety regulations applicable to the product and the workplace.

Personnel using the product must present themselves at the workplace in a mental-physical condition suitable for the performance of the intended and required tasks.

The consumption of alcoholic beverages, drugs and medicines that alter the worker's mental-physical condition is strictly prohibited.

Non-observance of safety regulations can cause injury/accident to personnel, damage to components and the product control unit.

It is a mandatory requirement that all user/employer personnel, and in particular the technical maintenance personnel, have read and understood this manual, are familiar with and have the basic principles of mechanics, electricity and are skilled in the use of such products/machinery.

Failure to observe the safety regulations and the instructions given therein may result in injury to property and persons as well as damage to the product's components and control unit.

Reading this manual, although exhaustive, can in no case replace adequate experience of the personnel in charge.

The user may, at any time, contact the manufacturer to request further information in addition to that contained herein, as well as to submit proposals for improvement.

1.1 INTRODUCTION

In order to ensure maximum operational reliability, CAMPAGNOLA S.r.l. has carefully selected the materials and components to be used in the construction of the product. Its good performance over time depends on correct use and proper preventive and periodic maintenance, according to the instructions in this documentation and the accompanying documentation.

Despite the design and construction precautions, it is of fundamental importance for the correct use, safety, durability and reliability of the product that the manufacturer's instructions are scrupulously followed and the product is commissioned in accordance with these instructions and the legal requirements in force in the country of use.

The purpose of this manual is to provide technical information to personnel responsible for the installation, use, commissioning and maintenance of the product supplied by CAMPAGNOLA S.r.l..

The instructions contained herein are intended for all user personnel, who must in any case have basic knowledge of mechanical, pneumatic, electrical and electronic matters depending on the product purchased, in compliance with the information provided herein.

The Use and Maintenance Manual contains the information necessary for understanding how the product is assembled, operated and maintained, in particular: technical description of the various functional groups, equipment and safety systems, operation, use of the instrumentation and interpretation of any diagnostic signals, main procedures and information on maintenance work.

For the product to be used correctly, it is assumed that the working and usage environment is suitable for the current safety and hygiene regulations and in compliance with the requirements and prohibitions in this manual.

1.2 QUALIFICATION OF PERSONNEL

All interactions with the product described herein must be performed by personnel defined in compliance with the manufacturer's manual. Each procedure is accompanied by a pictogram which indicates the operator considered most suitable for the tasks to be performed. Below are indications of the qualifications of the personnel required to carry out the various activities.



Operator

Suitably trained, authorised and qualified user personnel, having fully read and understood this manual in its entirety, as well as having adequate knowledge and practical experience, who have received the necessary instructions for the safe use of the product for the activities for which it has been constructed and supplied.

He/she must be able to perform all the operations necessary for assembly/installation, the proper functioning of the product and for the safety of him/herself or any co-workers.

He/she must have proven experience in the correct use of these types of products and be authorised to operate them. He/she must be properly trained, informed and instructed in this regard, including by understanding this manual as well as by attending the courses provided for by current legislation.

In case of doubt, he/she must report any anomaly to his/her superior.

He/she is not authorised to carry out any maintenance activities with the exception of cleaning, lubrication, chain tensioning, topping up fluids where present and any adjustments allowed to the operator and described in the maintenance chapter.



Mechanical maintenance technician

Qualified technician able to use the product as the operator (having the profile required above), to work on mechanical parts for adjustments, maintenance, repairs and can read diagrams, technical drawings and parts lists.

He/she is not authorised to work on electrical parts (if any).

Where necessary, he/she can give the operator instructions on how to use the product properly for production purposes.



Electrical maintenance technician

Qualified technician capable of operating the product as the operator (having the profile required above), working on adjustments and electrical parts for maintenance, repair, and replacement of faulty and/or worn parts.

Must be able to read wiring diagrams, verify the correct functional cycle.

He/she may only work in the presence of voltage inside electrical enclosures and/or control equipment if he/she is a suitable person (PEI) (see EN50110-1 and EN 50110-2).

Where necessary, he/she can give the operator instructions on how to use the product properly for production purposes.

TECHNICAL ASSISTANCE CENTRES

These are the technical assistance centres (also called T.A.C.) that CAMPAGNOLA S.r.l. has authorised to carry out service/repair activities on Campagnola products.

1.3 SAFETY RULES IN THE MANUAL

The requirements, indications, standards and related safety notes, described in the various chapters of the manual, are intended to define a series of behaviours and obligations to be followed when carrying out the various activities, in order to operate in safe conditions for personnel, equipment and the surrounding environment.





The safety regulations listed are addressed to all personnel duly trained, informed, instructed and authorised to perform the various activities and operations of:

- transport
- Assembly/installation
- operation
- use
- maintenance
- cleaning
- decommissioning and dismantling
- which constitute the intended mode of use for the product in question.

1.4 SYMBOLS

Certain symbols are used in the manual to draw the reader's attention and highlight some particularly important aspects of the document.

The following table describes the meaning of the different symbols used in the manual.

SYMBOL	MEANING	NOTES
 Danger	Danger	Indicates a hazard with risk of accident, disability, or serious injury, even death, to the personnel in charge. Pay the utmost attention to the text blocks indicated by this symbol.
 Caution	Caution	Represents a warning with risk of injury or medium injury to the user's personnel or possible damage to the product, equipment or other personal property of the buyer/user Pay attention to the text blocks indicated by this symbol.
	Important Warning	Indicates a warning or note on key functions or useful information. Pay attention to the text blocks indicated by this symbol.
	Instructions	Indicates a compulsory requirement for all personnel (user, maintenance technician, etc.) to read and understand the use and maintenance manual supplied with the product in its entirety.

The following table describes the meaning of the different symbols that may be present on the product.

Please refer to chapter 4 of the manual for the type and location of the symbol applied to the product.

Labels and pictograms are affixed to the product and/or its constituent units in order to highlight any residual risks and consequent actions that must be taken in accordance with the safety procedures indicated in this manual.

Safety signs take on different meanings in relation to colour and shape, in particular the following:

- Failure to observe the safety signs may lead to dangerous situations with possible harmful effects such as serious personal injury or death and/or damage to the equipment itself.
- Depending on the residual risks, of various kinds, identified for the product, the manufacturer has equipped it with danger, warning and obligation plates defined in accordance with the European regulations concerning the graphic symbols to be used.























MEANING	SHAPE	COLOUR
Danger		Yellow
Prohibition		Red
Obligation		Blue
Information		Blue

TABLE 1

SYMBOL	MEANING	NOTES
	Generic hazard	Pay attention to the hazards specified by the additional symbols
	Sharp objects hazard	Indicates the presence of sharp elements; with risk of injury, for the appointed personnel/user. Appointed personnel/users must pay close attention to the signs and areas where this symbol is present and observe safety distances.
	Hot surface hazard	Indicates a hazard with risk of injury to the user. Appropriate clothing such as heat-resistant gloves, protective goggles and a mask must be worn.
	Voltage hazard.	Indicates a hazard with risk of injury, even fatal, to the personnel in charge/user. Exercise extreme caution where such a warning is present and do not enter such areas unless you have first de-energised the area subject to the warning.
	Moving parts hazard	Indicates a danger in area(s) where moving parts are present. Appointed personnel/users must pay close attention to the signs and areas where this symbol is present and observe safety distances.
	Danger of crushing hands	Indicates a danger due to the closing movement of the mechanical parts of the equipment; with risk of injury to the personnel in charge/user. Appointed personnel/users must pay close attention to the signs and areas where this symbol is present and observe safety distances.
	Material protection hazard	Personnel in charge/users must pay close attention to the signs and areas where this symbol is displayed, observe safety distances and use the prescribed PPE.
	Danger from power lines or live parts	Be careful not to use the product in the presence of live power lines. Keep more than 15 m away from any live parts.
	Noise hazard	This pictogram indicates a hazard with a noise risk. It applies to products not covered by the noise directive. The A-weighted sound power level emitted by the product is given in the technical data table in this manual.
	No open flames	No open flames. Protect the product and/or battery from heat and flames.
	Do not use in adverse weather conditions	It is forbidden to use the product in adverse weather conditions such as rain, lightning, hail, snow, etc.

Specific warnings and prohibitions for batteries

	Specific danger for lithium-ion batteries	Lithium-ion batteries can explode, cause fires or generate undesirable thermal effects such as 'Thermal Runaway' (*) if disassembled, short-circuited, damaged or handled improperly. Do not expose to water, fire or high temperatures.
	No contact between batteries and heat sources	Do not throw batteries into fire and do not expose them to heat sources, such as heat generated by heaters, flames, lasers, inductive sources, etc.
	Do not use in adverse weather conditions	It is forbidden to use the battery in adverse weather conditions such as rain, lightning, hail, snow, etc. Do not immerse the battery in liquids.
	No contact between batteries and heat sources	Do not throw batteries into fire and do not expose them to heat sources, such as heat generated by heaters, flames, lasers, inductive sources, etc.
	Do not expose the product to heat sources	It is forbidden to expose the product to any source of direct or indirect heat.
	International recycling symbol	This indicates that the battery was made from materials that can be recycled.
Requirements applicable to the product, battery and charger		
	Mandatory to read the manual	This indicates a requirement for operators and maintenance personnel to always read the user and maintenance manual (UMM) before any activity (unpacking, assembly/installation, use, maintenance, etc.) and/or any interaction with the product.

(*) The term Thermal Runaway refers to an uncontrolled temperature rise of a cell or battery pack, generated by an exothermic reaction.



NOTE

For the type and location of the warning plates applied on the product, please refer to section 4.17. this section lists and identifies the warning, prohibition and mandatory warning signs with their explanations.

1.5 PERSONAL PROTECTIVE EQUIPMENT (PPE)

The personnel in charge of use and maintenance, who carry out the various activities permitted on the product, must use personal protective equipment (PPE), in order to prevent all possible risks/damage resulting from the execution of the various operations, such as:

- helmet to protect the head;
- safety goggles or mask to protect against splinters, dust or dirt from the process;
- safety gloves, shoes and/or boots to protect personnel against risks such as crushing, shearing, cutting, etc;
- Noise-proof earmuffs.



CAUTION

The clothing of those operating or performing maintenance on the product must comply with the essential safety requirements defined in Regulation 2016/425/EU, Directive 89/656/EC and any laws in force in the country where the product is used.

**DANGER**

When carrying out work that may result in the projection of splinters or materials that are dangerous to oneself or other persons working at close range, the operator must provide, or request from those in charge, screens or other appropriate safety measures.

**DANGER**

During management and maintenance operations, personnel must wear appropriate work clothes to prevent accidents from occurring.

In order to avoid mechanical hazards such as drawing-in, entrapment, shearing and others, it is forbidden to wear accessories such as bracelets, watches, scarves rings or chains during work and during maintenance operations.

**CAUTION**

It is the precise responsibility of the user/employer to ensure that the personnel in charge are duly trained, informed and instructed on the residual risks associated with the treated process and that they use the prescribed PPE, as well as to assess any necessary additions.

SYMBOL	MEANING	NOTES
	The use of protective goggles is mandatory	It indicates a requirement for personnel to use protective goggles. PPE to be used at all times when working with the product and/or at the work site or during maintenance. The use of the protective screen is prescribed if there is a risk of objects or material being ejected.
	Hearing protection is mandatory.	It indicates a requirement for personnel to use earmuffs or ear plugs to protect their hearing. PPE to be used at all times when working with the product and/or at the work site or during maintenance.
	The use of protective and insulating gloves is mandatory.	It indicates a requirement for personnel to use protective and insulating gloves. PPE to be used at all times when working with the product and/or at the work site or during maintenance.
	The use of safety footwear is mandatory.	It indicates a requirement for personnel to use protective footwear. PPE to be used at all times when working with the product and/or at the work site or during maintenance
	Appropriate work clothes must be worn.	It indicates a requirement for personnel to wear appropriate protective work clothing. PPE to be used at all times when working with the machine and/or at the work site or during maintenance.
	The use of protective helmets is mandatory.	It indicates a requirement for personnel to wear a protective helmet. PPE to be used at all times when working with the machine and/or at the work site or during maintenance.

**NOTE**

The PPE indicated here must be supplemented by the user depending on the area/site/place of work in the agricultural environment (type/materials and products being processed, etc.), the requirements laid down and depending on the provisions in force in the country of use.

**ADDITIONAL INFORMATION**

A detailed description of the 'pictograms' and 'PPE' required specifically for the product supplied is described in the various chapters of this manual.

This paragraph only lists and explains the meanings of 'pictograms' and 'PPE'.

1.6 PROHIBITION OF MODIFICATIONS

It is forbidden to carry out any modification work on the product, and in particular it is forbidden to carry out modifications that may reduce its safety. In particular, it is forbidden to remove or modify guards and/or safety and/or signal and/or control systems provided by the Manufacturer.

Failure to comply with the instructions contained in this manual and in the accompanying documentation releases the manufacturer from any direct or indirect liability.

For any data not included or not deducible from the following pages, please consult the manufacturer directly.

It is also forbidden to use the product with third-party components not originally supplied with the product. This may lead to accidents and/or injuries, for which the Manufacturer cannot be held liable.

Please note that the manufacturer's civil and criminal liability lapses in the event of product modifications.

Modifications of any kind that alter the original configuration of the product by introducing risks not evaluated by the manufacturer shall exempt the manufacturer from any liability.

In this case, the manufacturer shall be held harmless from any direct or indirect liability.

1.7 TERMINOLOGY AND ACRONYMS USED

EXPOSED PERSON: (Annex I, 1.1.1 Directive 2006/42/EC).

Any person wholly or partly in a danger zone.

INTENDED USE: (Annex I, 1.1.1 Directive 2006/42/EC).

Use of the product in accordance with the information provided in the instructions for use.

DANGER ZONE: (Annex I, 1.1.1 Directive 2006/42/EC).

Any zone within and/or around the product in which a person is subject to a risk to his health or safety

RISK: (Annex I, 1.1.1 Directive 2006/42/EC).

Combination of the probability and the degree of an injury or damage to health that can arise in a hazardous situation;

RESIDUAL RISK (Ref. UNI EN ISO 12100:2010).

Hazard that could not be eliminated or reduced by design, against which protections are not (partially or totally) effective.

The manual (chapter 4) contains the residual risks and the information, instructions and warnings/requirements for the management of these residual risks, which must be considered, taken care of and managed by the customer/user.

PROTECTIVE DEVICE: (Annex I, 1.1.1 Directive 2006/42/EC).

Device (other than a guard) that reduces the risk, either alone or in conjunction with a guard;

GUARD: (Annex I, 1.1.1 Directive 2006/42/EC).

Part of the product used specifically to provide protection by means of a physical barrier;

The Manual (Safety Chapter) provides the residual risks and the information, instructions and warnings/requirements for the management of residual risks to be taken care of by the user (Ref. EN ISO 12100:2010).

For a full description of the terminology used, please refer to the definitions in Annex I of the Machinery Directive 2006/42/EC and EN ISO 12100:2010.

➤ PERSONAL PROTECTIVE EQUIPMENT (PPE)

Personal protective equipment means any equipment intended to be worn and/or used by the worker for the purpose of protecting him/her against one or more risks likely to threaten safety or health at work, and any element or accessory intended for that purpose.

The following are not personal protective equipment:

- Ordinary work clothes and uniforms not specifically intended to protect the safety and health of the worker;
- The equipment of the emergency and rescue services;
- The personal protective equipment of the armed forces, police forces and service personnel for maintaining public order;
- The identifiable protective equipment specific to road transport vehicles;
- Sports materials;
- Materials for self-defence or deterrence;
- Portable devices for detecting and reporting hazards and harmful factors.

➤ **USER**

The user (employer, company, personnel, etc.) is the person who uses the product as intended, or who entrusts its use to competent and specially trained persons.

In this manual the term machine as defined in Article 2 of the Machinery Directive 2006/42/EC, product or equipment are used as synonyms.



CAUTION!

Reading this manual, although exhaustive, can in no case replace adequate operator experience, and is therefore only a useful reminder of the technical characteristics and main operations to be performed.

1.8 WARRANTY

Refer to the dedicated area on the Campagnola website for the general warranty conditions, at the following address:

<http://www.campagnola.it>; or send a written request by fax to 39 051752551 or an

e-mail to: "star@campagnola.it".



CAUTION!

For warranty claims, according to the above-mentioned points, the product to be repaired must always be accompanied by the properly filled-in warranty card and the corresponding proof of purchase with date of purchase (invoice or any other document with legal value).

2. TECHNICAL DESCRIPTION

2.1 PRODUCT IDENTIFICATION

In particular, for the correct and clear identification of the product, reference must be made to the serial number on the rating plate of the product and mention it in any request for intervention or assistance to CAMPAGNOLA S.r.l.

In order to enable clear and unambiguous identification, a description of the rating plate data on the product is provided below:

Manufacturer Name: CAMPAGNOLA S.r.l.

CE marking: Machine marking as required by applicable directives

Type: Code identifying the specific type of machine.

The code is alpha/numeric, consisting of two sets of 4-digit numbers separated by a dot, structured as follows: the first 4 digits are fixed (tool type), the second 4 digits represent the code of the specific product purchased. Typical

example: **LN24.0810**

2.2 TECHNICAL DATA

This paragraph describes the technical data of the product purchased.

TECHNICAL DATA	
TOOL	
Bar length	4"
4" bar maximum cut	Ø 80 mm
Cutting chain	29 1/4" links
Active safety catch	YES
Variable speed	YES
Chain speed	7.5 m/sec
Motor	Brushless
Motor power	500 W
Mass/weight without battery	970 g
Chain lubrication	MANUAL
BATTERY PACK	
Battery technology	Lithium Ions
Rated voltage	14.4 V
Max. voltage	16.8 V
Capacity	2.5 Ah
Nominal output energy	36 Wh
Battery autonomy	Approx. 90 6-cm diameter cuts
Recharge time	1.5-2 h
Mass/Weight	242 g
BATTERY CHARGER	
Charger model	KH24-1681420-2E
Input voltage	100-240Vac ±10%
Frequency	50/60Hz ±2Hz
Output voltage for charging	16.8V
Type of rechargeable batteries	Li-Ion
Output current I out max	1.42 A
Protection rating	IP 20
Insulation class	II
Weight	260 g

Noise level (*)	
A-weighted equivalent continuous sound pressure level at operator station (LpA)	81.2 dB(A), KpA=3 dB(A)
Sound power level detected (LwA)	94.2 dB(A), KwA=3 dB(A)
Guaranteed sound power level (LwA)	102 dB(A)
Vibration level (**)	
Pruner T-CAT M V1	1.961 m/s ² K=1.5 m/s ²

(*) Continuous A-weighted sound pressure level at the operator's position (LpA) and sound power level of the tool (LwA), both measured according to standard EN ISO 3744

(**) The frequency-weighted root mean square vibration values of the acceleration that the hand-arm system is exposed to are measured according to EN ISO 5349-1 and 2

ELECTROMAGNETIC COMPATIBILITY LEVEL

The machine contains electronic components subject to Electromagnetic Compatibility regulations, affected by conducted and radiated emissions.



Emission values comply with regulatory requirements through the use of components that comply with the Electromagnetic Compatibility Directive, suitable connections and installation in accordance with the requirements of the component suppliers.

The machine therefore complies with the Electromagnetic Compatibility (EMC) directive.

2.3 REPRESENTATION OF AVAILABLE MODELS

The product can be mounted on a telescopic extension pole (not included) that completes its function, allowing pruning operations up to 3 m in height.

The CE marking attesting to the conformity of the product also refers to the use of the telescopic extension pole as a composite product.

Products table	
Pruner T-CAT M V1 	TELESCOPIC EXTENSION POLE 140-210 cm (accessory not included) 

3. PRODUCT DESCRIPTION

The product covered by this manual is an electric chain pruner, powered by a battery, as shown in the product table above, the permitted use of which is specified in the following paragraph.

3.1 PERMITTED - INTENDED USE

The product is for a professional use only in agriculture.

The chain pruner is a tool used for cutting and pruning orchards, vineyards, citrus and olive trees and all trees in general. It is capable of cutting woody plants with a maximum diameter as shown in the technical data table in paragraph 2.2.

The use of these products must only and exclusively be entrusted to trained and authorised personnel with the professional knowledge and skills to ensure their safe and proper use.

The training and sensitizing of the operator must be entrusted to skilled personnel, capable of developing qualified theoretical and practical training to enable them to correctly implement all the technical operations and behaviours that are decisive for their own safety and the safety of persons working in the areas where the product is used.

Ways of use specified in the manual as incorrect must never be permitted under any circumstances.

Improper use of the product and/or lack of maintenance can lead to serious danger to personnel.

The actions described in this manual as forbidden and not permitted, which obviously cannot cover the whole range of potential possibilities for "non-permitted use" of the product, are however the most "reasonably" foreseeable ones and are to be considered absolutely forbidden.

Only use the product from the ground in a safe and stable position, ensuring perfect and stable balance during use and handling.

It is forbidden to use the product when precariously balanced on surfaces where the risk of slipping is present (for example on a hill and/or on damp grass, snow, ice, etc.) or any place where it is impossible to maintain a stable balance (for example on steep slopes).

Avoid working in bad weather conditions, such as fog, heavy rain, strong winds, hailstorms, snow and ice, thunderstorms (risk of electrocution).

It is forbidden to use the product for cutting small bushes and shrubs or which could cause the risk of entanglement in the cutting device as well as the risk of material being thrown towards the operator or blocking of the cutting device with the risk of loss of balance

Cutting or pruning must be carried out using the 'straight' part of the bar.

In order to avoid damage to property and/or persons, it is forbidden to use the tip of the bar for cutting or pruning activities.

Cutting activities must be carried out in compliance with the maximum cutting dimensions specified in the technical data table of the purchased product and only with woody plants.

It is forbidden to cut branches that are larger than the maximum diameter allowed and stated on the technical data table.

To ensure an ergonomic working condition, avoid cutting above shoulder height.

Do not carry out cuts above shoulder height; in order to avoid incorrect ergonomic operating conditions, which could cause postural hazards for the operator over time.



CAUTION

- **Any other use has to be considered improper and potentially dangerous for the operators' safety. This would make any of the Manufacturer's liability and warranty claims void.**
- **If the product is used for purposes other than those listed, it may be seriously damaged and cause damage to property and persons.**

Any other use, or the extension of the use beyond that intended, is prohibited and does not correspond to the intended purpose of the manufacturer, and therefore the manufacturer cannot accept any liability for any resulting damage.

3.2 FORBIDDEN USE

The product may only be used for the purposes expressly intended by the manufacturer.

In particular:

- do not use the product in environments and for uses other than those described in paragraph 3.1;
- do not use the product in environments classified as partially or fully flammable or with a risk of explosion;
- do not use the product unless you have been duly trained, informed, instructed and authorised for its use;
- do not use the product without complying with the requirements/indications in paragraph 1;
- do not use the product in breach of the requirements in Chapter 4 'Safety';
- do not use the product in environmental conditions other than those specified in the manual;
- do not use the product by connecting tools or combinations other than those provided or intended.
- do not use the product in domestic, commercial and/or forestry environments.

Any other use is to be considered improper and prohibited by the manufacturer and therefore potentially dangerous for the safety of the operator and third parties.



CAUTION

Using the product for purposes not intended by the manufacturer constitutes misuse. In this case, no liability is accepted for damage to property and/or persons. In addition, all warranties of any kind lapse. The manufacturer accepts no liability in the event of tampering with the product with respect to the delivery due to unauthorised modifications or maintenance operations carried out by personnel who are not duly informed, trained and instructed.

3.3 PRODUCT COMPOSITION

The following section shows the composition of the product as illustrated in fig.2, while the table shows the names of the constituent elements of the product with their functional description.

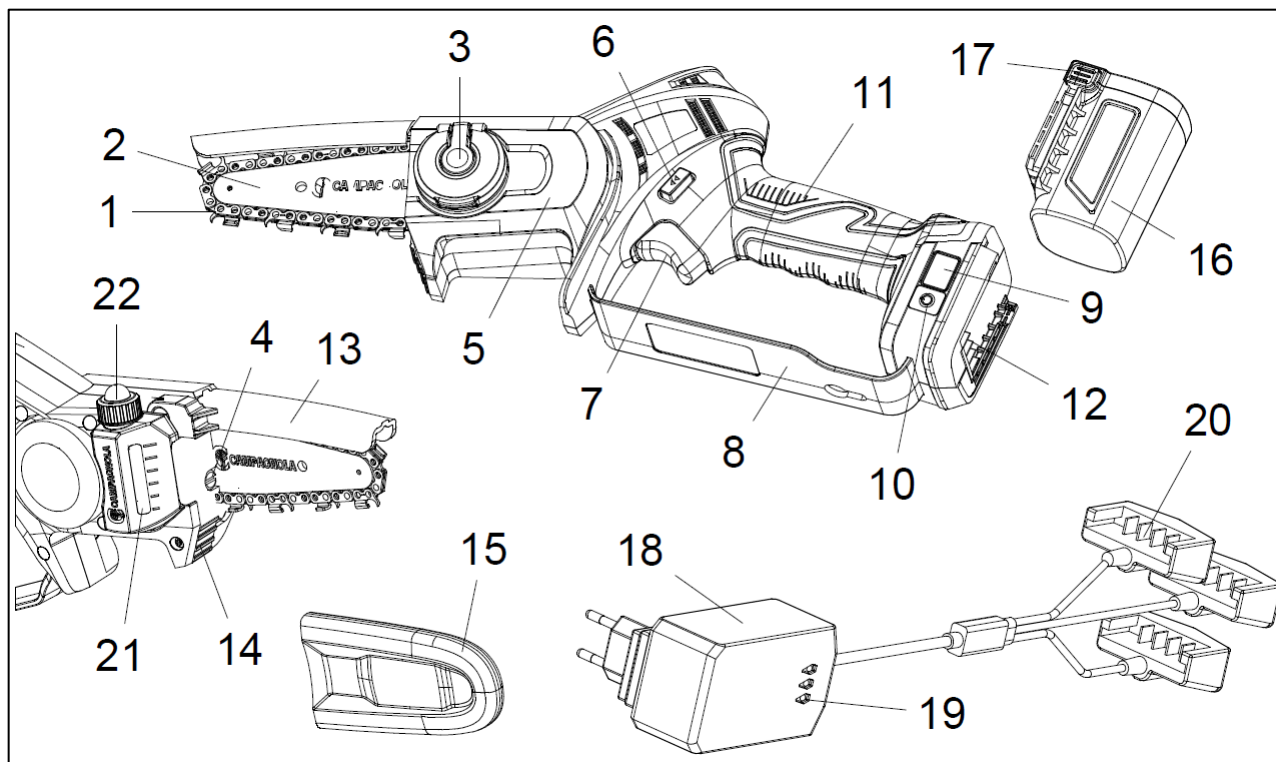

Fig. 1

Pos.	Denomination	Function
1	Chain	To cut branches, trunks, etc.
2	Cutting bar	To guide the chain
3	Fixing nut	To lock the bar
4	Adjusting screw	To adjust chain tension
5	Front casing	To cover the pinion and secure the chain bar
6	Safety catch	To stop start-up
7	Operating lever	To press for actuation
8	Hand guard	To protect the operator's hand from the risk of contact with the chain
9	Display	To show whether the tool is on or off and provides information on the tool and battery status.
10	ON/OFF button	To turn the tool on and off
11	Handle	To handle the product
12	Battery connector	To connect the tool to the battery.
13	Chain guard	To protect the operator from kickback
14	Bumper	To support the pruner on the trunk during use
15	Bar-cover	Protective sheath of the chain (at rest)
16	Battery pack	To power the tool
17	Release flaps	To insert/remove the battery into/from the tool
18	Battery charger	To charge up to three batteries at the same time
19	LED light indicators	To show the battery charge status
20	Charging connectors	To connect the battery charger and the battery pack
21	Oil reservoir	To contain the oil for chain and bar lubrication
22	Cap with pump	To manually lubricate the chain and to close the oil reservoir

3.4 ACCESSORY PARTS

This paragraph describes, where applicable, the accessory parts that can be supplied with the product. The following are accessory parts for the product covered by this manual and supplied in the packaging:

- Quick guide,
- Certificate of Warranty,
- Declaration of conformity,
- Tool kit,
- Chain sharpening file
- 60 ml vial for lubricating oil.

3.5 GENERAL OPERATING CHARACTERISTICS

This paragraph describes the general operating characteristics of the product purchased.

The **DISPLAY** on the tool displays information on the status of the pruner and the battery. See figure below.

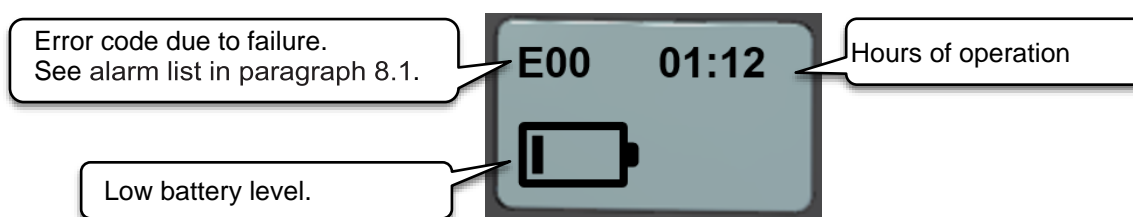

DESCRIPTION OF FUNCTIONS:

➤ PRUNER ON/OFF SWITCH

The functions related to the power button are listed below.



Switch on: After connecting the battery, the display is switched off. A long press on the power button causes the display to switch on, confirmed by two acoustic beeps.



Switch off: With the display switched on, a long press on the power button causes the tool to switch off, confirmed by the display switching off.

➤ VARIABLE SPEED

Chain speed is varied by pressing on the operating lever in the ways listed below.

- Press the operating lever partially down to achieve maximum chain speed.
- Press the operating lever fully to achieve maximum chain speed.

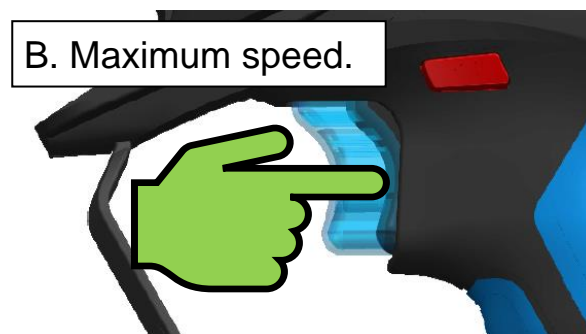

➤ AUTOMATIC SWITCH-OFF

With the pruner switched on, inactivity on the operating lever for a period of 5 minutes or more results in the product automatically switching-off.

3.6 BATTERY USE

The following section contains general information and rules, which must in any case be observed, for the correct use of batteries.



Lithium-ion batteries can explode, cause fires or generate undesirable thermal effects such as 'Thermal Runaway' if disassembled, short-circuited, damaged or handled improperly. Do not expose to water, fire or high temperatures.

The battery is comparable to a 'reservoir' from which the product to which it is connected draws the electrical energy required for its operation.



NOTE:

In this section the term battery or battery pack may be used synonymously.

The battery consists of lithium-ion cells based on lithium chemistry, with modules connected in parallel and including a management and control system for the main quantities involved in the perfect functioning of the battery in its charge and discharge cycles.

Lithium-ion battery technology has become very widespread and is increasingly used in tools, gardening equipment and many other applications, precisely because it can pack a high energy capacity in a compact package.

The use of lithium-ion batteries therefore has numerous benefits, but also involves situations that must always be taken into account, however, also in light of the fact that lithium-ion battery technology is constantly evolving. Hence, older batteries may have a lower performance/critical condition:

- either as a result of how old/obsolete the battery is;
- or if the basic rules concerning battery storage and management are not observed.

The main causes of criticality of lithium batteries, besides obsolescence, are related to the following phenomena:

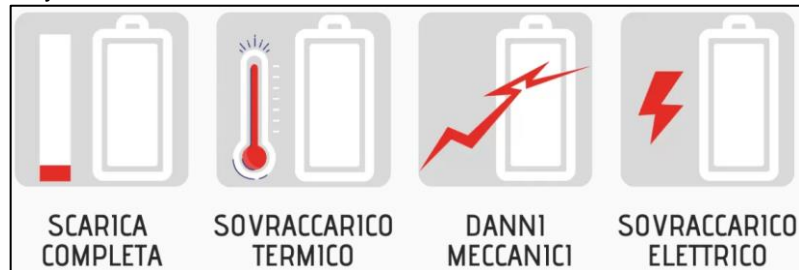

In light of the pros and cons of lithium-ion batteries, it is good to know that batteries have a limited life cycle from the moment they leave the factory, however, something can be done to keep them efficient for as long as possible.

Specifically, the basic rules for better battery efficiency are as follows:

- It is advisable to recharge completely for the first time to obtain maximum capacity.
- Afterwards, it is best to avoid 'stressing' it with frequent and/or partial recharging
- Let it go completely flat, however, every 30 charge/discharge cycles
- A lithium-ion battery stays healthy if used often, so it should be kept in 'training'
- If you plan not to use it for a while, it is best to disconnect it from the device and store it in a cool place. Remember that the battery chemistry degrades (oxidises) less when it is about 40% charged; therefore it should never be left completely discharged
- Remember that the main enemy of a lithium-ion battery is heat because it makes it age faster and also risks creating other problems such as thermal runaway. For these reasons, it is suggested not to leave it with the device or in direct sunlight or in particularly hot environments, and when the charging cycle is over, it should be disconnected from the charger
- Periodically it is suggested to clean the contacts with a brush with plastic bristles (e.g. polyester or similar) making sure they are not made of metal material, to maximise the efficiency of the contact over time
- Charge in an environment with a temperature between 0°C (32°F) and 45°C (113°F).



NOTE: the estimated battery efficiency after 500 charging cycles is 90%.

It is suggested to replace intensively used batteries after 2-3 years, also in order to optimise the functioning of the equipment with lithium batteries of newer technology

See also, par. 1.4, TABLE 1 section 'Specific warnings and prohibitions for batteries'

DANGEROUS MISUSE

- Avoid overcharging. The product and battery system does not allow discharging below 80%, so when an audible and visual low battery signal is given, recharging is required
- Do not connect unrelated chargers to this battery.
- Do not force the connection if the connector is defective or damaged.
- Do not recharge the battery if there is obvious mechanical, electrical or connection damage, material (mud or other) on the contacts and/or water ingress.
- It is forbidden to use the product if the ambient temperature is outside the permitted range.
- It is forbidden to use the battery to power other products.
- It is forbidden to disconnect the battery connector with the product switched on and/or in operation or during the charging phase
- It is forbidden to leave the battery exposed to the weather and/or heat sources.
- Avoid cleaning it with high-pressure jets or mechanical brushes, which can damage the case or contacts,
- Avoid mechanical shocks.



The battery connectors must be kept in perfect condition at all times. In case of breakage, damage, oxidation phenomena, insulation damage, etc., it is imperative to replace the entire battery. Do not attempt or perform makeshift repairs that could cause dangerous short circuits or electric shocks.

ADDITIONAL PRECAUTIONARY REQUIREMENTS

Only recharge with chargers specified by the manufacturer.

A charger that is suitable for one type of battery pack may create a fire hazard if used with another type of battery pack.

Only use products with battery packs specifically defined for the product supplied.

Use of other unintended battery packs may lead to a risk of damage or fire or increase ageing of the battery pack.

When the battery is not in use, it should be kept separated/far away from objects such as paper, coins, keys, pins/clips, screws or other small metal objects that can make a connection between the terminals.

Short-circuiting the terminals can cause burns or fire.

Under abnormal conditions, liquids can be spilled/ejected from the battery, so any contact of the person and/or body parts with them should be avoided. If there is accidental contact, eyes, hand, etc., wash with water and contact a doctor.

Liquids expelled from the battery can create irritation and/or burns.

Do not use a battery pack or product when it is damaged or modified.

Damaged or modified batteries may exhibit unpredictable behaviour that could lead to fire, explosion or risk of injury/wound.

Do not expose the battery pack to fire or excessive temperatures.

Exposure to fire or temperatures above 80°C (176°F) can lead to explosions.

It is absolutely forbidden to repair/open the battery

Since this is a hermetically sealed product, it is forbidden for any person to attempt repairs or replacement of battery parts, otherwise there is a risk of injury/wound, risk of fire, electric shock, explosion, contact with corrosive liquids, thermal effects, etc.



CAUTION!

PUTTING OUT OF SERVICE FOR LONG PERIODS

Before taking the battery out of service for a long period (e.g. max. 3 months) recharge it completely and observe the temperature limits for storage and preservation.



CAUTION!

PUTTING BACK INTO OPERATION AFTER A LONG PERIOD OF INACTIVITY

Before use after a long period of non-use (or after 3 months of non-use) fully recharge it.

3.7 USING THE CHARGER

This section contains general information and rules, which must be strictly followed, for the correct use of the charger supplied, which is intended only for professional use for charging the batteries provided and permitted. The charger can be a source of danger if it is handled in an unsuitable manner by untrained personnel or if it is used in a way that does not comply with regulations.

The charger can be considered to be in a safe condition when the following conditions are met:

- The charger is undamaged and the connection cable and plug are in perfect condition.
- The charger is clean and dry.
- The batteries are fully inserted into the charging slots of the charger.

Before using the product, check that all of its parts are intact. If any damaged or broken components are found, do not use the charger and have the product repaired before using it.

The charger may only be serviced and repaired by authorised personnel who have been specifically instructed in the dangers involved.



DANGER

In case of damage to the charger:

- **Do not touch the damaged points.**
- **Unplug the mains plug from the socket.**
- **Call in an electrician.**

This product must not be used by persons (including children) with limited physical, sensory or mental capabilities, or lack of experience and knowledge.

The charger must not be used by children or persons who are unable to read and understand the instruction manual, unless they are under the close supervision of a responsible person who can guarantee its safe use

Operate the battery charger indoors in a dry environment protected from rain, ice, snow, wind or high humidity and within the permitted and expected environmental limits.

The place of use of the charger must be clean, cool, dry and not subject to frost and/or exposure to direct sunlight or abnormal temperatures beyond those permitted.

Ensure that the area around the charger is adequately ventilated.

Storage temperature	+0°C - +50°C
Ambient temperature during charging	+5°C - +45°C
Temperature of use	+0°C - +45°C

Use of the product under conditions other than those listed is not permitted. Also refer to paragraph 4.7 for guidance on the installation and usage environment.

It is obligatory to touch the connection cable, the extension cable and its mains plug with dry hands, ensuring that there are no wet and/or damp parts of the body or surrounding areas that could pose a risk to the person.

Before connecting the charger to the mains, make sure that the charger corresponds to the indications on the charger (see paragraph 2.2 'Technical data').

For greater electrical safety, it is recommended to connect the charger with a differential switch (30 mA, 30ms).



CAUTION

During charging, an incorrect mains voltage or mains frequency can cause an overvoltage in the charger. The battery charger may be damaged.

Ensure that the mains voltage and mains frequency correspond to the specifications on the charger's rating plate.

Keep the charger away from paper clips, coins, keys, nails, screws or other small metal objects (including iron filings and/or metals in general) that could cause a connection between the battery or charger contacts. A short circuit between the battery or charging contacts may result in burns and fires.

The charger must be used on a table and/or flat surface in a stable manner and not on moving vehicles or vehicles.

Position the charger in such a way that an inserted battery cannot fall out.

Always remove the battery from the charger once the charging cycle is complete.

The use of battery chargers for uses other than those permitted can lead to dangerous situations.















DANGER

If the charger intended for one battery type is used with other battery types, there is a danger of fire and/or explosion resulting in serious or fatal injury and damage to property and/or persons.

The following table describes the meaning of the different symbols that may be present on the battery charger.

Failure to observe the symbols and safety signs may lead to dangerous situations with possible harmful effects such as serious personal injury or death and/or damage to the equipment itself.

SYMBOL	MEANING
	This indicates a hazard with risk of injury, even fatal, to the purchaser's personnel and/or the personnel in charge/user. Risk of electrocution and/or electric shock.
	Class II equipment - 417-IEC-5172 Double Insulation
	For indoor use only
	Direct current - 417-IEC-5031
	Alternating current - 417-IEC-5032
	Fuse
	Protective earth connection - 417-IEC-5019
	Switched-Mode Power Supply Unit (SMPS)
	Short-circuit protected safety transformer.
	Plus: positive polarity - 417-IEC-5005
	Minus: negative polarity - 417-IEC-5006
	Disposal of recyclable materials
	According to the WEEE Directive 2012/19/EU, if the purchased equipment is marked with the symbol shown here, it means that the product at the end of its life has to be collected separately from other waste. Do not dispose of power tools, electronic equipment and batteries in the household waste.

DANGEROUS MISUSE

- Do not use the product unless it has been correctly installed in accordance with the regulations in force, with the appropriate safety devices for the type of installation.
- do not use the product in the event of a power supply fault or in the event of serious maintenance deficiencies or after modifications or interventions;
- do not use the product to charge batteries other than those permitted;
- do not stack multiple chargers or cover the charger during use and charging;
- do not use the product outdoors or in other than permitted environmental conditions;

- do not use the product in the rain or in damp and/or outdoor environments;
- do not operate the charger in an environment that is fully or partially classified as a fire or explosion hazard;
- it is forbidden to use the charger as a base for objects of any kind, and it is also forbidden to have containers with liquids near the charger;
- do not cover the charger or place objects on it;
- do not set the charger on the battery;
- do not alter or open the charger;
- do not insert objects into the slots of the charger;
- do not connect the charger's electrical contacts with metal objects or short-circuit them.
- ensure that there are no sparks or sources of ignition near the battery; during charging, batteries can emit explosive gases;
- do not use the product in violation of regulatory and/or legislative requirements or those set out in this manual.

4. SAFETY

4.1 GENERAL INFORMATION

It is the customer's responsibility to instruct personnel in charge of the use of the product on the risks of accidents, safety devices and the general rules on accident prevention laid down by EU directives and the legislation of the country where the product is used.

The personnel in charge must be familiar with the characteristics of the product.

They must also have read this manual and all the manuals mentioned in Chapter 10 (Annexes) in full.

Installation and maintenance work must be carried out by qualified personnel.



DANGER

Unauthorised tampering with or replacement of one or more parts of the product, the adoption of accessories that change the use of the product, and the use of spare parts other than those recommended may become a cause of risk of injury.

The installation and maintenance of the product must only be carried out by instructed and duly qualified personnel, with the electrical, mechanical and pneumatic technical knowledge and any requirements valid at the site or in the country where the product is used.

4.2 APPLIED DIRECTIVES AND TECHNICAL STANDARDS

Every product destined for countries within the European Union (EU), or countries for which there is an agreement with the EU regarding product legislation, is supplied with a Declaration of Conformity in accordance with the Machinery Directive 2006/42/EC.

As the machine is covered by Annex IV, the manufacturer applies the examination procedure for EC type-examination as set out in Annex IX, plus internal checks on the manufacture of the product as set out in Annex VIII of Directive 2006/42/EC.



NOTE:

In the case of supplies of products in non-EU areas, unless otherwise contractually agreed between the parties, CAMPAGNOLA S.r.l., for the purposes of product design and manufacture, conforms for the applicable parts, and in accordance with the state of the art, to the ISO, IEC standards applied to the product.

The product has been designed, manufactured and tested in accordance with the following EU directives:

- Machinery Directive 2006/42/EC concerning the approximation of the laws of the member states relating to machinery.
- Electromagnetic Compatibility Directive 2014/30/EU (for products falling under it)
- Noise Directive 2000/14/EC-2005/88/EC
- Directives 2012/19/EU and 2011/65/EU
- Technical standards listed in the declaration of conformity.

4.3 PRODUCT CERTIFICATION

The product comes with:

- > Declaration of Conformity pursuant to Directive 2006/42/EC
- > Declaration of Conformity pursuant to Directive 2014/30/EU
- > Declaration of Conformity pursuant to Directives 2000/14/EU and 2005/88/EU
- > Declaration of Conformity pursuant to Directives 2012/19/EU and 2011/65/EU
- > The product is provided with a rating plate, as stated in par. 4.4

4.4 CE MARKING

A CE identification plate/label is attached to each product (Figure 2).

The model, serial number and year of manufacture are shown on the manufacturer's CE plate and affixed on the product. The CE plate is applied on the product/tool and shows the data and symbols described below:

- 1) CE conformity marking according to directive 2006/42/EC.
- 2) Company name and complete address of the manufacturer.
- 3) The compulsory requirement for all personnel in charge of use and/or maintenance of the product to read the use and maintenance manual.
- 4) Tool designation.
- 5) Product type: Type name/sales code.
- 6) Serial number.
- 7) Year of manufacture, i.e. the year in which the manufacturing process was concluded.
- 8) Information pursuant to "WEEE" Directive 2012/19/EU: Electric and electronic waste may contain hazardous substances for the environment and human health and therefore must not be disposed of with domestic waste, they must be collected in dedicated collection centres.
- 9) Product supply voltage.

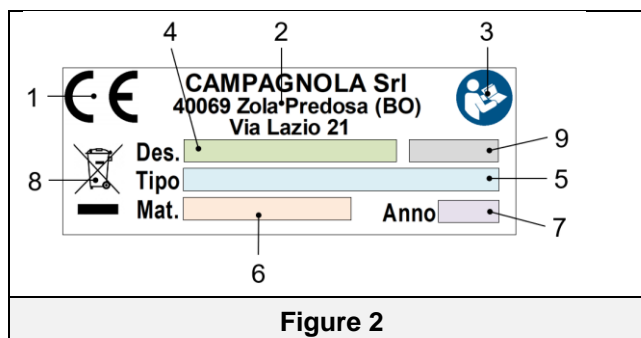

Figure 2

IMPORTANT!

To properly identify the product, refer to the type, serial number and year of manufacture shown on the identification plate and quote them to Campagnola Srl for any service, assistance or spare parts request.

IMPORTANT!

The CE marking is unique and it certifies the conformity of the product with the machinery directive and the other applicable directives in compliance with the conditions prescribed and shown in this manual. With a machine/product consisting of several parts, a CE plate/label is affixed to the product and an identification label on the main unit (e.g. ATRA.xxxx) to identify it.

IMPORTANT!

The customer is in charge of checking the integrity of the CE plate/label.
The user must replace the CE and/or warning plates which become illegible due to wear.
It is strictly forbidden to remove the plates/labels on the product.
Campagnola S.r.l. declines any responsibility on the safety of the product/tool in case of non-compliance with this prohibition.

The CE marking is placed on the product as shown in the following figure.



Below is a facsimile of the Declaration of Conformity supplied with the product:

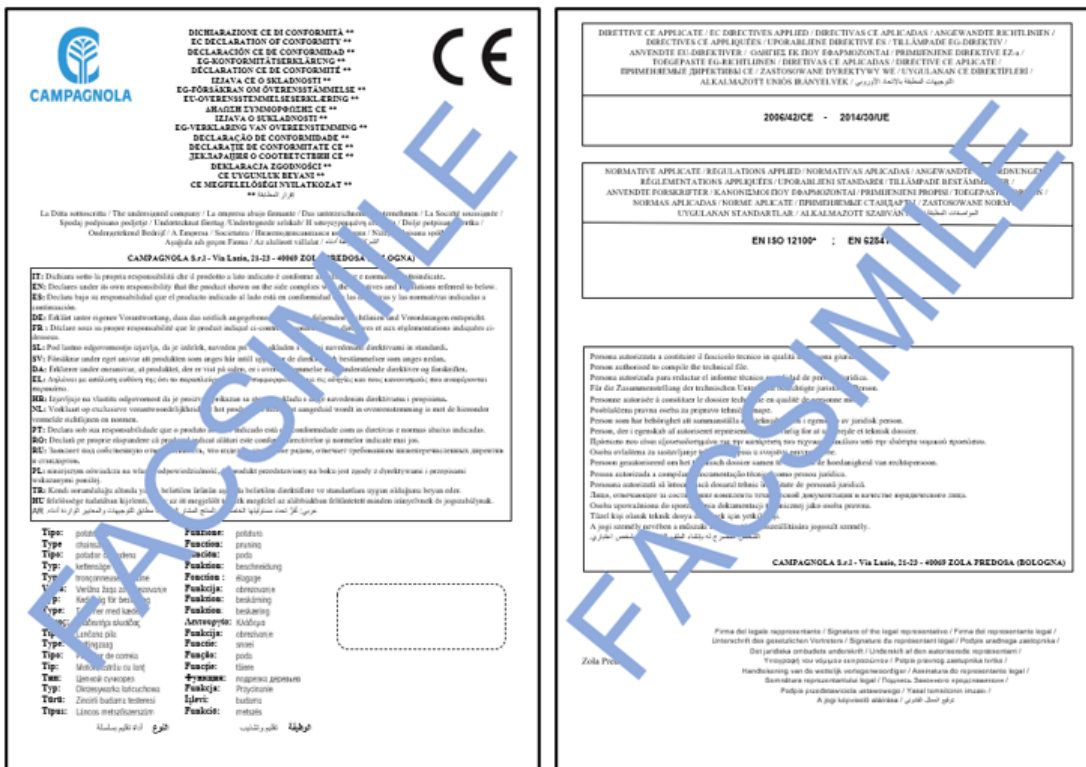

(*) A detailed list of the directives and standards applied can be found in the declaration of conformity supplied with the product.

4.5 LIMITS OF USE

The product is intended for the use and operation described in chapter 3 of this manual.

The use of unsuitable material or not within the working range of the product can cause serious damage and impair its proper functioning.

4.6 DANGER ZONES

The product in question is intended for use by qualified personnel duly instructed in its use, who are familiar with the situations/problems relating to the use of products with cutting blades in the agricultural and professional sector and who are aware of the characteristics and risks present in the working environment.

The product in question is characterised by assemblies and parts that are considered hazardous. All areas considered dangerous with the exception of the cutting areas were duly protected.

The risk of cutting, shearing and abrasion remains in relation to the cutting zone.

Keep an adequate distance from the working area and cordon off the working area if there is a risk that third parties may come into contact with the shaking area.

In order to limit risks in danger zones, appropriate prevention and protection measures were taken. Observe the instructions, both procedural and relating to 'Personal Protective Equipment', given in this manual.

4.7 ENVIRONMENTAL OPERATING CONDITIONS

The environment in which the product is used is an outdoor environment protected against aggressive agents such as corrosive vapours or sources of excessive heat.

Unless otherwise specified, the product is intended for use under the following environmental conditions:

- Below 1000m above sea level.
- Ambient temperature between 5°C and + 45°C. (24-hour average \leq 35°C)
- Relative humidity 30% to 85% without condensation.
- Material temperature, where applicable $<$ 45° C.

The use of the product and control systems under conditions other than those listed is not permitted.

In particular, the environment of installation and use must not feature:

- Exposure to corrosive fumes;
- Exposure to excessive humidity (above 80%) and rapid changes in humidity;
- Exposure to excessive dust;
- Exposure to abrasive dust;
- Exposure to oily vapours;
- Exposure to explosive dust or gas mixtures;
- Exposure to salty air;
- Exposure to vibration, impacts or abnormal shocks,
- Exposure to weather outside permitted limits or dripping;
- Exposure to high or rapid temperature variations (greater than 5K/h)
- Presence of nuclear radiation

NOTE: For the ambient operating conditions of the battery (plug-in), also refer to the requirements in paragraph 3.6.

4.8 VIBRATIONS

The product has been designed and constructed in such a way that risks from vibrations transmitted by the product have been reduced to a minimum.

The vibrations produced by this product, depending on how it is used, in accordance with the information provided and in compliance with current regulations, are not hazardous to the health of the operator.

Vibration level values expressed in m/s^2 are given in paragraph 2.2 in the technical data section of this manual.

**CAUTION**

Excessive vibration can only be caused by a mechanical fault, which means that the product must not be used and must be reported and rectified immediately, so as not to jeopardise the safety of the product and the personnel responsible for its operation and maintenance.

4.9 NOISE

Noise measurements were carried out in accordance with EN ISO 3744 acoustics and related standards.

The product does not have sound protection.

Sound power level values expressed in dB(A) are given in paragraph 2.2 of this manual.

The indication of the sound power level, for products falling under the Noise Directive, is affixed to the product itself in a visible and legible manner

The use of sound absorbing personal protective equipment (ear muffs) is prescribed for personnel who are in the vicinity of the product or during maintenance activities with it running.

It is the user's responsibility to take the relevant preventive and protective measures in accordance with the legislation of the country in which the product is used.

**CAUTION**

The user is responsible for assessing the noise risk in the workplace and for applying the resulting preventive and protective measures, in compliance with the legislation of the country where the product is used.

**DANGER**

Acoustic protection devices must be used when standing near the product or during adjustments.

It is compulsory for all personnel working on the product to wear earmuffs for both functional and maintenance purposes.

4.10 DISPOSAL OF SPENT MATERIALS

The product in its normal operation does not lead to environmental contamination, but during the entire period of use, certain types of waste or spent materials are nevertheless produced under particular conditions (e.g. grease/oil from lubrication of mechanical parts or plastic parts that may have come into contact with them) that require proper disposal. There are specific regulations in every country about environmental protection, including how to dispose of these materials. The Customer must be aware of the laws in force in their country and operate in compliance with these laws and the instructions provided in the technical data sheets of the products used.

**CAUTION**

Please remember to comply with the laws in force regarding the disposal of mineral oils and/or products with which they have come into contact.

**CAUTION**

More information about the disposal of oils and other substances can be found in the safety data sheets of the substances.

The steps employed in the disposal of toxic waste including the collecting, transporting, processing (transformation for recycling), as well as the depositing and the dumping onto the ground are all usual activities of common interest and are subject to the following general principles:

- Any risks of injuries or dangers for the health and safety of any individual and of the community have to be avoided.
- Compliance with any and all hygienic-sanitary requirement and avoidance of any air, water, ground and underground pollution have to be guaranteed.
- Compliance with efficient and economical principles in order to save and recycle energy and materials shall be promoted.

4.11 INDICATIONS FOR SPECIAL WASTE

Special waste is that deriving from industrial processes as well as from materials of dismantled equipment and deteriorated and obsolete machinery.

The special (also toxic and harmful) waste producers shall provide for its disposal directly or through qualified, authorised companies or bodies, or shall deliver them to public service after having made an agreement.

When disposing of special waste, check with the relevant local government authority for any available information regarding such waste disposal in your region.



CAUTION

Any unauthorised disposal by the owner of a product is followed by the application of the sanctions due to the regulations in force.

IMPORTANT USER INFORMATION ACCORDING TO THE "WEEE" DIRECTIVE 2012/19/EU (REPEALING DIRECTIVE 2002/96/EC AND DIRECTIVE 2003/108/EC) ON WASTE ELECTRICAL AND ELECTRONIC EQUIPMENT.

In compliance with the Directive 2012/19/EU on WEEE any bought element/equipment marked with the symbol of the crossed dustbin means that it has to be collected, at the end of its working life, separately from other waste.



The separate collection of the element/equipment, at the end of its working life, shall be managed by the Manufacturer. Users who wish to dispose of this equipment will have to contact the manufacturer and follow the system put in place in order to collect the device at the end of its service life.

The adequate separate collection and the following processing and eco-friendly disposal avoid negative effects on health and the environment and allow recycling and/or reuse of the materials the equipment is made of.



CAUTION

If there is no symbol of the crossed out waste bin on the machine, it means that its manufacturer is not in charge of its disposal. In this case, the regulations in force about waste disposal always apply.

4.11.1 BATTERIES

Pursuant to Legislative Decree 188/2008 Italian transposition of Directive 2006/66/EC on batteries/battery packs and related waste.

The crossed-out wheeled bin symbol on the product or its packaging indicates that batteries, at the end of their useful life, must be collected separately from other waste in order to allow proper treatment and recycling. The user must therefore return the end-of-life equipment free of charge to the appropriate municipal separate collection centres for electrical and electronic waste, or return it to the seller.

In addition to the symbol, batteries, accumulators and button cells containing more than 0.0005% mercury (chemical symbol Hg), more than 0.002% cadmium (chemical symbol Cd) or more than 0.004% lead (chemical symbol Pb) are marked with the chemical symbol for the respective metal.

The adequate separate collection of spent batteries and the following processing and eco-friendly disposal avoid negative effects on health and the environment and allow recycling and/or reuse of the materials they are made of.

Unauthorised disposal of batteries, cells and accumulators by the user shall result in the application of penalties in accordance with current legal regulations.

In the case of a battery contained in the 'appliance', and where the battery can be easily removed by the user, please note that it is a mandatory requirement to comply with current legislation that the battery must not be disposed of as municipal waste (Directive 2006/66/EC), being subject to separate collection to avoid damage to the environment.

The user must therefore return the spent battery-accumulator free of charge to the appropriate municipal separate collection centres for electrical and electronic waste, or dispose of it in the containers provided at the points of sale.

4.12 SAFETY DEVICES APPLIED TO THE PRODUCT

The product is equipped with the following safety devices.

SAFETY DEVICES ON THE PRODUCT
FIXED GUARD
REMOVABLE GUARD
DEVICE AGAINST ACCIDENTAL START-UP

4.12.1 FIXED GUARDS

Fixed protections consist of fixed guards and/or characterisations installed on the product, whose function is to prevent access to internal parts or moving parts during the operating cycle. With the exclusion of the cutting blade area where no protection is possible because of the specific function of the equipment.

Placed in restricted access areas during maintenance, they require specific tools for their removal.

Fixed guards are the protective shells of the product's mechanics, which also include protection of the operating lever against unintentional activation of the product (shocks, dropping the product, etc.)



DANGER

It is absolutely forbidden to operate the product, following maintenance, without properly reinstalling the fixed guards, as well as to use it without them.

It is strictly forbidden to tamper with the product by attempting, by any means, to circumvent a fixed protection by taking advantage of possible indirect passages due to but failed or partial repositioning of protections or where all fixing screws have not been repositioned as originally intended by the manufacturer.



NOTE

Periodically check the integrity of the fixed guards and their fixings, paying particular attention to the access guards to the product mechanics.

4.12.2 REMOVABLE GUARDS

The removable guard consists of a bar cover/sheath whose function is to prevent contact with the chain/cutting head during all conditions when the product is not in use.



DANGER

It is a mandatory requirement for all personnel to always put the protective sheath on the chain/cutting head under all conditions/activities when the product is not in use.

Specifically, it is mandatory for there to be protection under all conditions of handling, movement, storage, maintenance (excluding chain replacement and/or tensioning), etc.



NOTE

Periodically check the integrity of the sheath and if it is damaged or no longer efficient it must be replaced immediately.

4.12.3 DEVICE AGAINST ACCIDENTAL START-UP

The product is equipped with a safety device against unexpected start-up called a 'safety catch' (6), which consists of a red button that acts as a lock against start-up and engages automatically when the operating lever is released (7). This is to prevent the chain from starting up in the event of accidental impact.

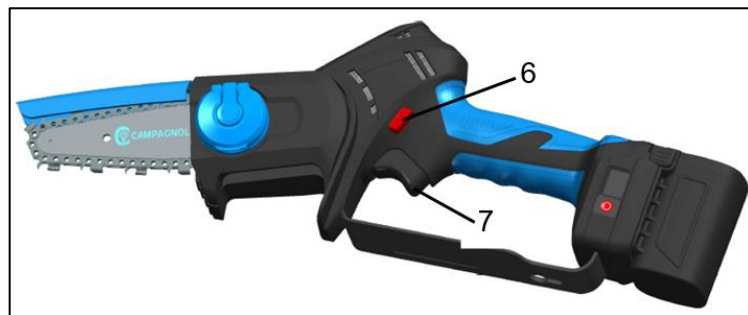

NOTE

Check the correct functioning of the device against accidental start-up periodically and before each use.

4.13 RESIDUAL RISKS

During the design phase, risk zones or parts were assessed and all necessary precautions were taken to avoid risks to persons and damage to product components, as outlined in the previous paragraphs.



CAUTION

Periodically check that all safety devices work properly.

Do not dismantle fixed or movable guards on the product. Do not bring foreign objects or tools into the operation, working and maintenance area of the product.

Although the product is equipped with the above-mentioned safety systems, some risks remain that cannot be eliminated, but can be reduced by corrective actions by the end user and by correct operating methods that are mandatory for anyone operating on the product.

Below is a summary of the risks that remain for the product during normal operation, adjustment and set-up, maintenance and cleaning.

4.13.1 IMPACT AND CRUSHING

Do not access the moving parts of the product.

Risk present if the guards on the product are removed.

Risk of product components falling off if components such as the battery are not properly secured.

4.13.2 AMPUTATION

The risk of amputation can occur, mainly, as a result of the operator approaching the blades with parts of the body. The same risk also exists if the guards on moving parts have been removed.

Before starting-up the product, make sure there is no maintenance work being carried out on it.



CAUTION

It is absolutely forbidden to remove the guards or open parts of the product fitted with covers or inspection hatches with screws, without first stopping the product and removing all its power sources.



CAUTION

It is absolutely forbidden to handle, store or carry out maintenance with the blades open, otherwise there is a risk of cutting or amputation.

It is absolutely forbidden to approach the blades with the hands or other parts of the body.

It is mandatory in all conditions of non-use to ensure that the blades are closed and holstered. The manufacturer shall be held harmless from any liability in the event of non-compliance with this requirement.

4.13.3 FIRE

In the event of faults or failures, the plastic material used (e.g. sheaths, electrical cables) is self-extinguishing and complies with current standards.

The product, being a hand-held and/or hand-carried portable product, is not equipped with its own fire-fighting system.

- The customer/user must assess the need for an adequate firefighting system in accordance with the safety and fire prevention regulations in force in the country of the user and the internal regulations of the site/establishment.
- Do not use open flames or smoke near the product during operation and/or maintenance.



DANGER

In the event of a fire, always shut down the product and disconnect all power/energy sources.

4.13.4 EXPLOSIVE ATMOSPHERE:



CAUTION

The product is **NOT suitable for use in explosive or classified environments.**

- It is absolutely forbidden to use it in an explosive or partially explosive atmosphere.

The product is **therefore not suitable for working in the following types of environments:**

- **explosive or partially such**
- **classified as fire or explosion hazard**
- **where corrosive atmospheres are present**
- **where classified gases and/or dust are present**
- **with a fire risk from any material or ignition source**

- It is absolutely forbidden to use it in any of the environments listed above.

4.13.5 BLINDING

Risk present at all stages of use and during maintenance and cleaning.

- When working with the product, it is absolutely forbidden to stand in the vicinity of the cutting head so as to avoid the risk of projecting objects and fragments of the process.
- When using and cleaning the product, personnel must wear appropriate protective goggles.



CAUTION

The use of eye and face protection is mandatory.

4.13.6 FALLING, PROJECTING OBJECTS

- Avoid leaving work tools and objects unattended, even temporarily, to prevent them from falling or being ejected
- During use and/or maintenance activities, avoid pointing the cutting or harvesting head at others or at yourself to avoid the risk of projection of processing residues and/or lubricants.
- During cutting or harvesting activities, there may be a risk of the product being dropped and/or thrown (cutting or harvesting).



CAUTION

The use of face (protective shield) and body protection is mandatory for all operating and maintenance personnel.

4.13.7 SLIPPING

Any leakage of lubricant due to blade lubrication can cause the personnel in charge of use and operation to slip. Risk also present in the case of non-compliance with requirements/conditions of use.

In order to avoid the risk of slipping, the product should only be used from the ground in a safe and stable position, ensuring perfect and stable balance during use and handling.



CAUTION

Access these areas with non-slip shoes and keep them clean at all times. Carry out periodic inspections according to use.



NOTE

The conditions of the work site (slope, surface, etc.) are not taken into account in this risk, please refer to paragraphs 3.1 and 3.2 for the additional requirements given, remembering that it is the user's responsibility to carry out a risk assessment of the work site and the correct conditions of use of the product.

4.13.8 WHIPLASH EFFECT

- Beware of kickback and upward bouncing movements generated by tools during cutting operations. They may cause the operator to lose their balance or control of the product.
- Pay attention when cutting branches under tension, since they may cause loss of control of the product due to a whiplash effect.

4.13.9 TRIPPING

- The haphazard storage of material in general may constitute a tripping hazard and partial or total restriction of escape routes in case of need.
- Ensure that operating, transit and escape routes are free of obstacles and comply with current regulations.

4.13.10 CIRCUIT FAULTS

- Due to possible failures, control, safety and power supply circuits/components may lose part of their effectiveness, which may lower the safety level.
- Carry out periodic checks on the functional state of the devices/components on the product and all connections

4.13.11 LIGHTNING

Since it is a hand-held product that is used outdoors, it is not equipped with protection against the effects of lightning.

- Inform the personnel in charge of maintenance and ensure that they are duly instructed in the performance of the task, as well as aware of the residual risks present.
- It is forbidden to carry out any activities during adverse weather conditions (risk of lightning or thunderstorms).

4.13.12 RISK OF SCALDING/BURNS

On the cutting area, there is a potential risk of scalding if there is no or inadequate lubrication.

- Inform the personnel in charge of maintenance or use of the product.
- Access these areas by first waiting for these parts to cool down and wearing suitable temperature protection gloves, taking great care.

4.14 ADDITIONAL HAZARD REQUIREMENTS FOR THE USE OF THE PRODUCT



DANGER

- Never use the product if it is damaged, wrongly regulated or only partially assembled.
- Do not use the product if the ON/OFF switch does not work correctly.
- Do not use the product while operating on a ladder, scaffolding or a surface that is not the ground level and/or not a stable surface.
- Do not use the product near electrical cables
- Exercise caution and concentration on the activities you are performing by using common sense and observing the applicable safety regulations when using the product.
- Do not touch any type of moving parts, just as it is forbidden to carry out maintenance (routine and/or extraordinary) with moving parts. It is a mandatory requirement to disconnect power before carrying out any maintenance activities.
- It is forbidden to use petrol, solvents or other flammable products to clean or wash the equipment.
- Do not tamper with, modify and/or by-pass the guards, command, control and safety devices on the product.



DANGER

- Before starting the tool, check that the chain/cutting head is not touching any foreign bodies.
- Get into a stable and safe working position, which guarantees perfect balance (for example a flat and dry surface).
- Use the product, accessories, etc. in compliance with these instructions and considering the working conditions and operations to be performed.
- Always check before each use that the safety and command and control systems are in perfect working order.
- Hold the product firmly using the hand most suitable for the operator, ensuring a firm grip with three fingers and thumb on the handle and index finger ready to press the operating lever.
- Pay particular attention to the handle, which must always be dry, clean (pruning residues, oil, etc.).... using the PPE provided.
- Be very careful when cutting bushes or small shrubs, since soft parts may get entangled in the chain and thrown against the operator (always wear face protection PPE), or cause him to lose his balance.
- Pay attention to kickback and upwards ricochet movements of the bar. They may cause the operator to lose their balance or control of the product.
- Pay attention when cutting branches under tension, since they may cause loss of control of the product due to a whiplash effect.
- Always keep the motor at high speed when cutting
- Remove any adjusting key before turning on the tool
- The chain may create sparks when touching hard materials while working. Please note that it is forbidden to use the product in potentially explosive and/or classified environments, sparks can cause fires or explosions.
- Keep the bar and chain clean and sharp
- Make sure that oil reservoir is always at least halfway full. Lack of oil causes seizing of the chain.
- Inhaling atomised oil and/or wooden dust may cause irritation or intoxication of the operator's breathing apparatus. In case of prolonged ailments, consult a competent doctor.
- Prevent any unintentional switch-on of the product. When handling or carrying the product, make sure that the switch is at OFF position before connecting it to the power source (battery pack).
- The display flashes, beeps and indicates the type of error to explain why the tool is blocked due to a malfunction. In this condition, to start the tool back up again refer to the alarm list.



DANGER

During operation and maintenance of the product, use footwear, gloves and goggles or safety screen.



DANGER

- Do not carry the product by the power cable.
- When the product is not in use, turn off the ON/OFF switch to avoid unnecessary battery consumption and/or component deterioration.
- Carry the product with the bar facing backwards, with the bar cover always on in any situation where the product is not in use, and with the power cable detached from the connector.
- Before connecting the battery, make sure that the connector has clean contacts (no dirt or other obstructive material), that they are dry and free of oxidation.
- Disconnect the battery pack before carrying out any adjustments or routine and extraordinary maintenance.
- When sharpening and servicing the chain, follow the chain manufacturer's instructions as stated in this manual.
- Only use the product with the accessories specified by the Manufacturer.
- Before any routine maintenance operations, read this manual carefully. For maintenance activities that are not indicated in the manual, please contact the manufacturer's T.A.C. (Technical Assistance Centre).
- Maintain all labels and pictograms on the product in a perfectly legible and undamaged condition, with particular reference to those relating to danger and safety signs.



BEWARE OF KICKBACK

A kickback is a sudden and quick upward and/or backwards movement of the pruner towards the operator. The kickback can be produced when the bar upper part touches an object, or when the wood gets locked or crushed during the cut.

Hold the product firmly with both hands in order to avoid or reduce the kickback effect. The knowledge and prevention of any kickback eliminates the “surprise factor”, therefore reducing potential accidents. Ensure that the area where you are cutting is free of obstacles and/or materials that can be ejected.



CAUTION

Before carrying out any maintenance or mechanical adjustment of the product, it is imperative to wear PPE such as safety shoes, overalls, puncture-proof gloves and goggles to protect the face.

- Any repair or maintenance work may only be carried out by duly trained personnel. Informed and instructed, and authorised with the required professional profile (mechanical maintenance technician and/or electrical maintenance technician) depending on the type of work to be carried out.
- Only the adjustment, lubrication of the blades and cleaning of the product can also be carried out by the operator. While all other maintenance activities are precluded to them.
- It is a mandatory requirement to disconnect the product from the power source before any adjustment and/or maintenance work (battery pack).
- During operation, maintenance and/or repair work, unauthorised persons must keep a distance of at least 5 metres from the operating range of the product.
- The removal of protective or safety devices (where fitted) must only be carried out for extraordinary maintenance operations and only by **maintenance** personnel, after disconnection of power sources. The maintenance technician must ensure the safety of all personnel, also in order to avoid any damage to the product, as well as to restore the effectiveness of the equipment itself at the end of maintenance and always before using again.
- All the maintenance operations which are not described in this manual have to be performed by the manufacturer's T.A.C.
- The maintenance, repair and troubleshooting work must be concluded with the verification of the correct functioning and of all active safety devices.
- When maintenance or repairs have been completed, the product can be started again only if duly verified by a **maintenance technician**, who must make sure that:
 - work has been completed;
 - the product works perfectly;
 - the safety devices are activated;
 - no one is operating on the product.

4.15 ADDITIONAL PRECAUTIONARY REQUIREMENTS



CAUTION

Ensure that all personnel involved in the maintenance and use of the product are properly trained and instructed in the correct safety and operating procedures.

Ensure that all personnel are aware of the residual risks present and indicated in par. 4.13



CAUTION

Never service the product while it is running.



CAUTION

Ensure that all safety devices are connected and in good working order. Never modify or bypass any of the safety devices.



CAUTION

When the tool is not in use, turn off the ON/OFF switch to avoid unnecessary battery consumption and/or component deterioration.



CAUTION

The product must be inspected before use and in any case after events such as: dropping or impact in order to identify any damage.



CAUTION

Do not use the product indoors or in a potentially explosive environment.

The product may only be used by a properly trained and instructed operator who has read and understood this manual.

Do not insert foreign objects into moving parts.

Always wear adequate and suitable personal protective clothing for the work to be carried out. Clothing must be close-fitting to the body. Avoid wearing ties, necklaces or long untied hair that could get caught in moving parts

A person under the influence of alcohol or taking drugs that reduce alertness or reflexes is not authorised to use or interact with the product, nor to carry out maintenance or repair work.

The user is responsible for dangers or accidents to other persons or their property in the event of use not in accordance with the instructions in this manual.

Do not move between the different cutting positions with the operating lever pressed.

Inhaling atomised oil can cause irritation or intoxication of the operator's breathing system. In case of prolonged problems a doctor has to be contacted.

To safeguard the operator's safety and avoid possible damage, it is essential to have read and understood the entire use and maintenance manual before carrying out any work on the product. The purpose of these instructions is to describe the operation of the product and its safe use as well as the correct conditions in accordance with the regulations in force.

Following these instructions helps avoid dangerous situations, reduces repair costs and extends the life-span of the product. This manual must be intact and legible in its entirety.

4.16 GENERAL NOTES ON CONDUCT

The personnel in charge must take care of their own health and that of the other workers present in the workplace, in accordance with the training, instructions received and the means and resources made available by the employer (or manager), and comply with the requirements in force as well as the information in this manual.

Behaviour is the result of three factors:

➤ **Demeanour**

Proper conduct and prudent behaviour (self-control) are a defence for oneself and other workers.

Without self-control, the laws, regulations, instructions and preventive and protective measures adopted have little effect.

In fact, maintaining an incorrect demeanour and reckless conduct reduces the safety conditions for oneself and other workers working in the vicinity.

➤ **Caution**

Injuries and accidents almost always have carelessness as a contributory cause. In fact, continuous control and vigilance of one's actions (attention), as well as equal behaviour of the people present, greatly reduce the conditions of exposure to risks and ensure greater safety.

➤ **General rules of conduct**

In itself, a correct demeanour and proper attention are not sufficient to guarantee safe conditions.

Some accidents and injuries can also occur without apparent reasons or warning signs, so rules must be observed, which are the result of laws, standards, recommendations, or experience and knowledge.

Workers must adhere to the following general rules of conduct, in addition to those in other manuals or legislation in force or training courses received.

- 1) Follow the provisions and instructions given by superiors
- 2) In cases of urgency and in line with their competences, workers shall take steps to eliminate or reduce the deficiencies or dangers encountered and subsequently report their actions to their supervisor;
- 3) Do not remove safety, warning or control devices. Do not perform operations on your own initiative that are **not within your competence or that may be dangerous**;
- 4) Collaborate with the employer, managers and supervisors in the performance of the acts necessary to protect health or those imposed by the competent authorities.
- 5) Everyone must know how to do the work assigned to them, i.e. they must:
 - check one's own work area and understand what problems or risks there may be;
 - take all precautions so that the performance of the tasks received does not constitute a danger to themselves or other workers;
 - do not operate in dangerous conditions without taking appropriate protective measures. When working at a height, use the relevant PPE such as safety belts or harnesses;
- 6) Use means, machines, equipment and safety devices correctly;
- 7) Do not use means, installations, machines, equipment without express authorisation and do not perform manoeuvres, work, actions or anything else that you are not fully aware of and not within your competence;
- 8) Use personal protective equipment (PPE) and other means of protection correctly, in accordance with the training and instructions received for individual and collective protection;
- 9) Immediately report to your superiors any deficiencies in the installations, equipment, machinery and/or means, as well as in the safety devices used and any dangerous conditions that may be encountered;
- 10) Know the instructions to be followed in case of emergencies (fire, serious accident, etc.);
- 11) Employees working with machines and equipment with moving parts must not wear bracelets, rings, necklaces, ties, scarves or other similar accessories while working;
- 12) Keep passage and traffic routes clear and unobstructed at all times;
- 13) Do not use petrol, diesel, ethyl alcohol or chemical solvents for cleaning or washing;
- 14) Keep work and maintenance areas clear at all times.
- 15) It is essential to collect and arrange the equipment and materials used for one's work in such a way that they do not impede the work of others or one's own at a later time;
- 16) Respect the obligations and prohibitions imposed by the safety signs distributed in the various work areas;
- 17) Never use compressed air or oxygen to clean work clothes from dust, dirt, etc;

- 18) Do not overlook small wounds or other minor injuries and provide immediate medication with the appropriate first-aid kits and notify your superior;
- 19) Do not get distracted or play pranks between colleagues during work, as this could lead to hazardous conditions and cause injuries.

4.17 WARNING PLATES

Depending on the residual risks of various kinds identified for the product, Campagnola Srl. has equipped it with danger, warning and obligation plates, defined in accordance with the European regulations concerning the graphic symbols to be used (Directive 92/58/EEC).

The plates in question are located in a highly visible position.

 CAUTION
<p>It is absolutely forbidden to remove the warning plates on the product. CAMPAGNOLA srl. will not be held liable for the safety of the product if this prohibition is disregarded.</p>

 CAUTION
<p>Following use of the product in the workplace, it will be the responsibility of the customer/end user to adopt the necessary signage, depending on the residual risks present.</p>

 CAUTION
<p>The customer/user is obliged to replace warning plates that are illegible due to wear and tear.</p>

4.17.1 ARRANGEMENT OF WARNING PLATES

On all models manufactured by Campagnola Srl, warning plates have been identified in order to signal the residual risks present, the specific types of which are shown below.

Due to the size of the product, it is not possible to install the warning plates identified for the product, and for this reason the manufacturer has applied the CE marking plate with the pictogram of obligation to read and understand the manual in its entirety.

Please note that it is the user's precise responsibility, on receipt of the product, to ensure the integrity of the CE plate affixed to the product in the position indicated and of the warning plates shown below for the purpose of the correct management of the product and the residual risks that remain despite the technical solutions adopted.

		
<p>Information pursuant to "WEEE" Directive 2012/19/EU: See paragraph 4.11</p>	<p>Position of the CE plate affixed to the product/tool</p>	<p>Obligation to read and understand the manual provided in its entirety</p>

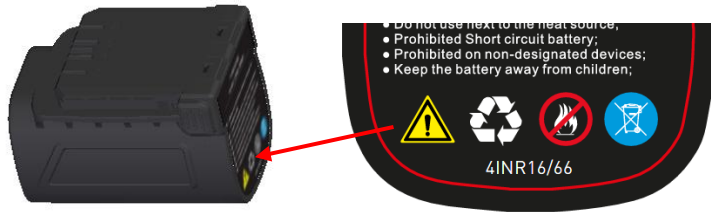

This is followed by hazard and prohibition pictograms relating to residual risks that remain. Please refer to paragraph 1.4 for a description of these.

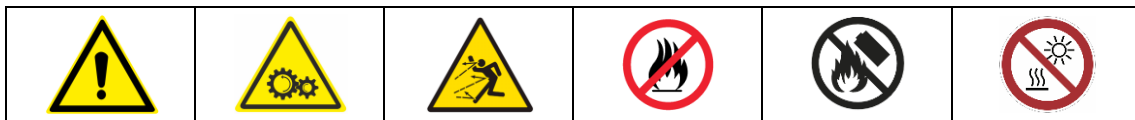

When using the shears on a telescopic extension pole, the following warning plate is also attached to the pole.



5. INSTALLATION



Before reading this chapter, for the safe use of the product, please consult Chapter 4 'Safety'.

5.1 PACKING AND UNPACKING

The product, in order to be protected and not be damaged during shipment, is usually packed and transported from the manufacturer to the customer using suitable packaging (cardboard box; suitcase, etc.).

The packaged unit weight does not exceed 20 kg, so it can be easily handled without any special help.



CAUTION!

The handling of loads must be carried out in compliance with the current safety rules in the workplace. Keep the box to store the product for medium or long periods or to store it after use or to send it to a service centre for repair.

The information and pictograms necessary for shipping are printed on the product packaging.

Upon receipt of the product, both the integrity of the packaging and the contents must be checked to ensure that no damage has occurred during shipment.

If you notice any damage due to shipping, send a written complaint, documented by photographs of the damaged parts, to Campagnola S.r.l. no later than 8 days after delivery of the product.

Check carefully that the contents correspond exactly to the shipping documents.

When disposing of the packaging, the user must comply with the regulations in force in his country.

Disposal of the packaging is the responsibility of the user/customer.

5.1.1 STORAGE

The packaged product can normally be stored in a closed environment as long as the temperature is not lower than -0 °C or higher than +50 °C (32-122 F) and the humidity does not exceed 80%.

No other packages must be placed on top of the packaging.

Special care must be taken for fragile materials.

Follow the position indications marked on the packaging.

Special care must be taken during loading, unloading, transport, so as to avoid shocks and damage.

Make sure that the packaging has not been damaged during these operations.

No damaged packaging shall be repaired by the customer.



CAUTION

It should be remembered that certain effects resulting from the exposure of a product to environmental conditions are the direct consequence of its exposure in sequence to two or more factors or parameters, among which are particularly critical:

thermal shock, which may result from exposing the product to high temperature conditions immediately after exposure to low temperature conditions or vice versa, or subjecting the product to water (rain, water jets, snow, immersion, etc. all forbidden conditions) immediately after exposure to high temperature conditions;

the formation of ice, which may result from exposing the product to below-freezing temperatures immediately before or after exposure to moisture, rain or water due to causes other than rain.



CAUTION

After storing the product within the limits of the above-mentioned conditions, it is required that it be kept in non-operative condition for approximately 12 hours in order to re-establish the correct ambient temperature conditions permitted (see paragraph 4.7) so as to avoid damage to the electrical/electronic part as a result of thermal shock, ice formation or humidity, etc., which may deteriorate or damage these circuits.

NOTE: any conditions other than the above may be indicated in the specific documentation of the components, where present and supplied. In this case, the instructions in the specific documentation must be followed.

5.2 PRODUCT ASSEMBLY

The product which is the subject of this manual is supplied already assembled and ready for use, except for the battery, which must be inserted into the product as shown below.

- 1) Take the product out of the packaging;
- 2) Hold the handle in a horizontal position, as shown;
- 3) Make sure you only use batteries that are compatible with the product (see par. 2.2);
- 4) Ensure that the battery-side and pruner-side contact terminals are undamaged and clean;
- 5) Proceed by inserting the battery (16) into the guides on the rear of the tool, as shown below; until it is mechanically locked, confirmed by the click of the safety catch.

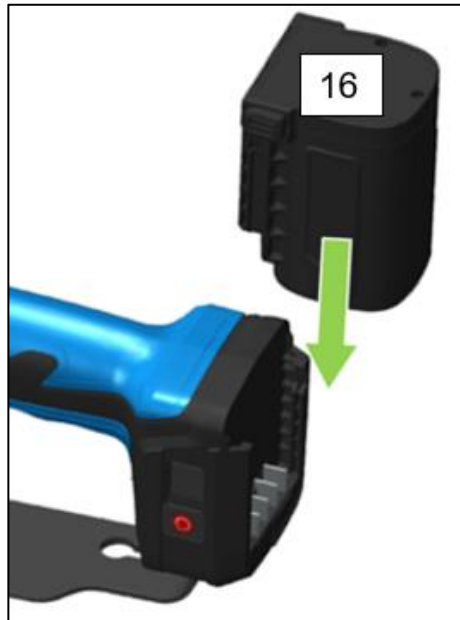

CAUTION

The supplied batteries are delivered partially charged, so it is recommended to fully charge the batteries before first use.

Connect the battery (14) to the charging connector (18) of the charger (16), and the charger plug to the power socket.

The LED lights (17) of the battery charger light up red during charging and turn green when the battery is fully charged.

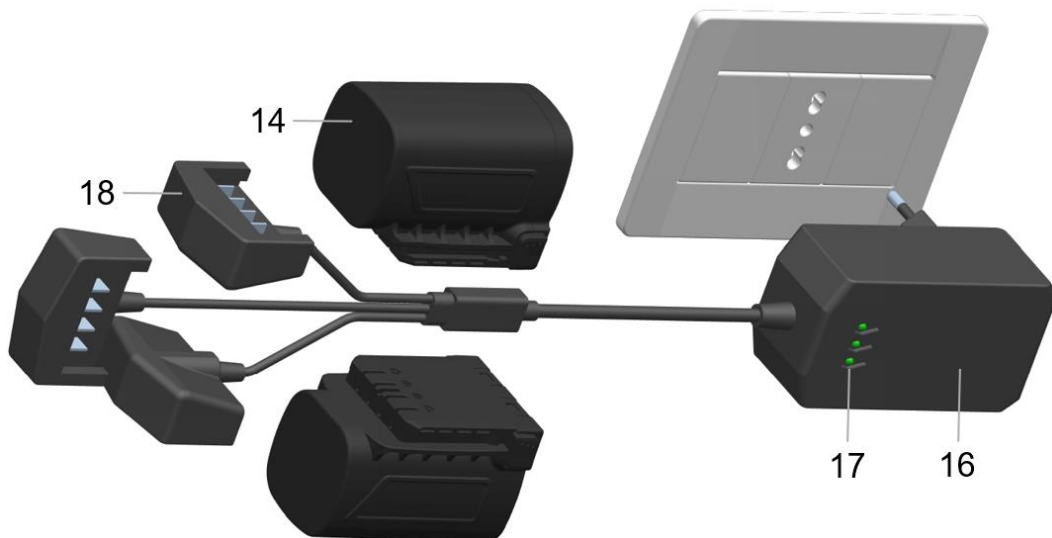

5.2.1 CHAIN LUBRICATION RESERVOIR FILLING

Once assembly has been carried out and completed, proceed by filling the chain lubrication oil reservoir. Lack of oil may cause chain seizing.

- Clean the area around the cap (12), in order to prevent dust, chips and dirt from entering the reservoir (14).
- Unscrew the oil cap (12) and fill the reservoir with biodegradable chain oil up to approximately 1 cm from the upper edge; then close the cap. The oil reservoir capacity is approx. 30 ml
- The oil will flow on the chain (1) by pressing the pump on the reservoir cap (12). After refuelling, always press a few times on the pump on the reservoir cap for the oil to be distributed onto the chain when the product is started.

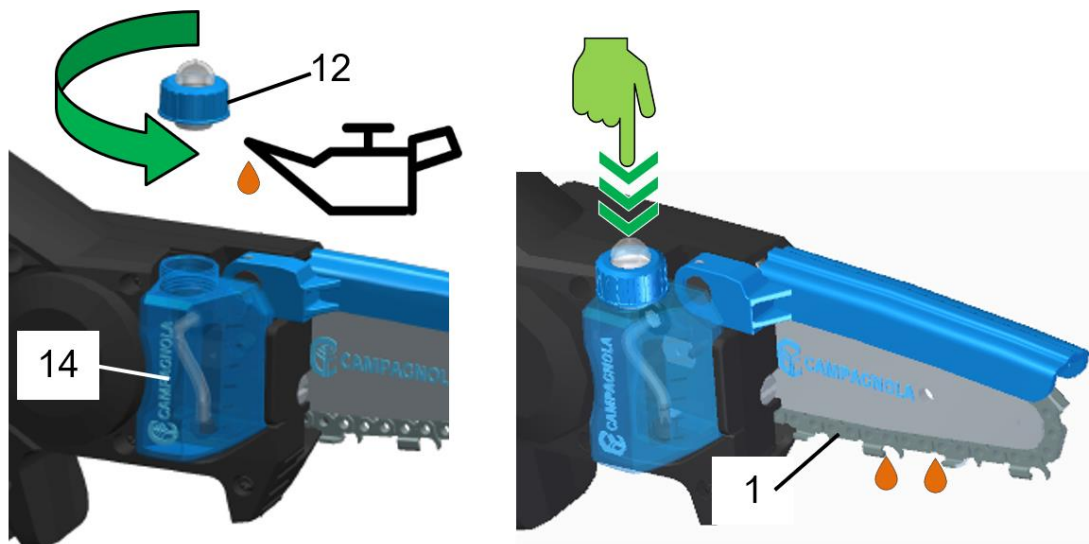

IMPORTANT!

Make sure that there is a lot of oil on the chain during use. Regularly check the oil level in the reservoir which must never drop below the last line at the bottom and top up if needed.

If the chain is operated without oil, the chain and the bar will wear rapidly and the service life of the tool will be reduced.

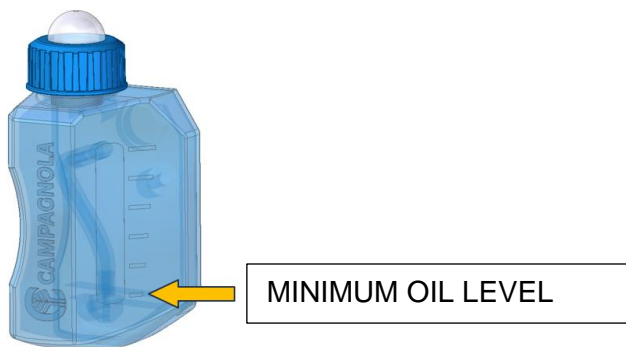

CAUTION!

After refuelling, always press a few times on the pump on the reservoir cap (12) for the oil to be distributed onto the chain when the tool is started.

During use, press the pump according to need and use to keep the chain lubricated.



CAUTION

Do not use salvaged oil. It could damage the lubrication pump.

Use only and exclusively suitable chainsaw chain lubrication oil available on the market.



CAUTION

Before any oil supply, clean the area around the cap, so that no impurities may enter the reservoir.

5.2.2 CHAIN TENSION ADJUSTMENT

The chain (1) has a tendency to expand or shrink when using the product, changing its tension. Periodically check the tension of the chain and adjust it if necessary.

Do not tension the chain when it is elongated due to heat. Wait for it to cool down before adjusting it again.

The correct tension is when the chain fits snugly against the bottom of the bar (2) and can still be easily pulled along the bar with two fingers.

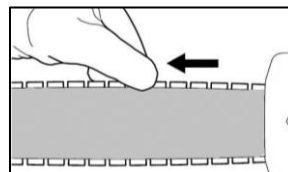

To adjust the chain tension, perform the following operations as listed below:

- Use the ON-OFF button (10) to switch off the tool
- Remove the battery pack (16) by pressing the keys (17)
- Lift the fixing nut knob (3) and turn it anticlockwise until the casing pressing on the bar is loosened.
- Turn the adjusting screw (4) clockwise with a screwdriver until the chain is properly tensioned.
- Turn the knob clockwise until the casing is tightened on the bar, then close the knob.

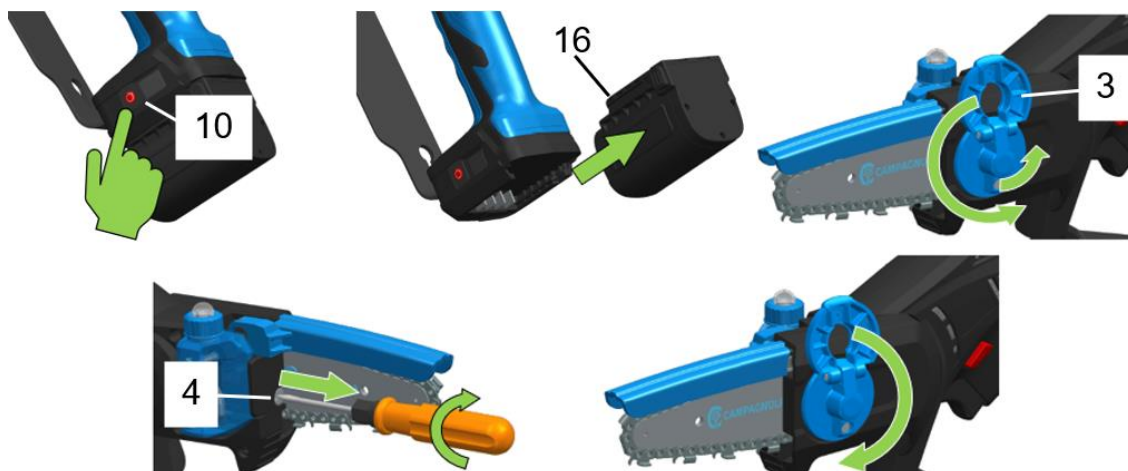

IMPORTANT

If the chain is new, it requires a run-in period during which its tension must be checked more often

5.2.3 TELESCOPIC EXTENSION POLE ASSEMBLY

A telescopic extension pole (not included) is available for the product that this manual refers to, which completes its function, allowing pruning operations up to a height of 3 m.

The telescopic extension pole extends from a minimum of 1.40 m to a maximum of 2.10 m.

The following section shows the composition of the product as illustrated in fig.3, while the table shows the names of the constituent elements of the product with their functional description.

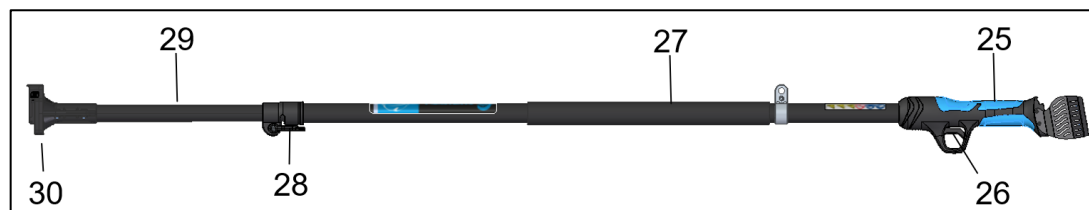

Pos.	Denomination	Function
25	Handle	To handle the extension pole
26	Operating lever	To press for actuation
27	Upper handle	To support and manoeuvre the extension pole
28	Clamp lever	To lock the extension pole and adjust the length
29	Extension pole	Adjustable part to increase/decrease overall length
30	Front assembly	To couple the T-CAT M V1 pruner

For assembling the extension pole on the tool:

- 1) Insert the pruner into the slides on the front assembly (30) of the pole.
- 2) Insert the battery into the slides at the rear of the handle (25) of the extension pole

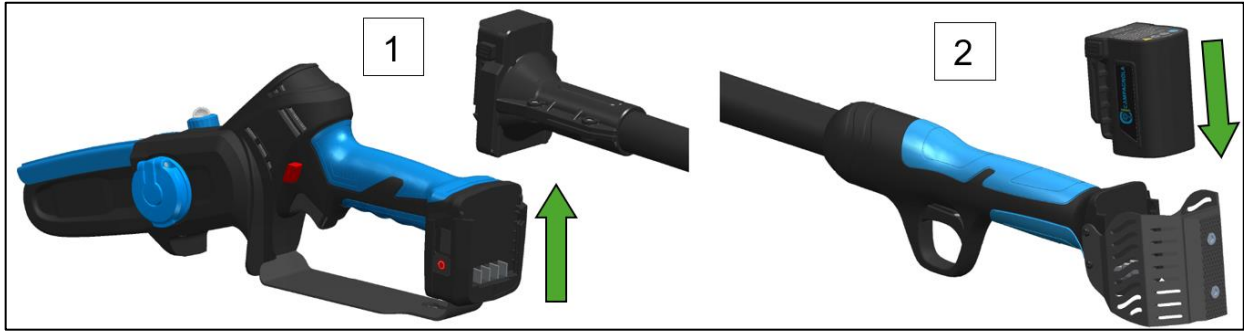

To adjust the length of the extension pole, proceed as follows:

- a) Turn the lever (28) downwards to unlock the extension pole (29). Slide the extension pole to the desired length,
- b) Securely lock the position of the extension pole by moving the lever (28) upwards.

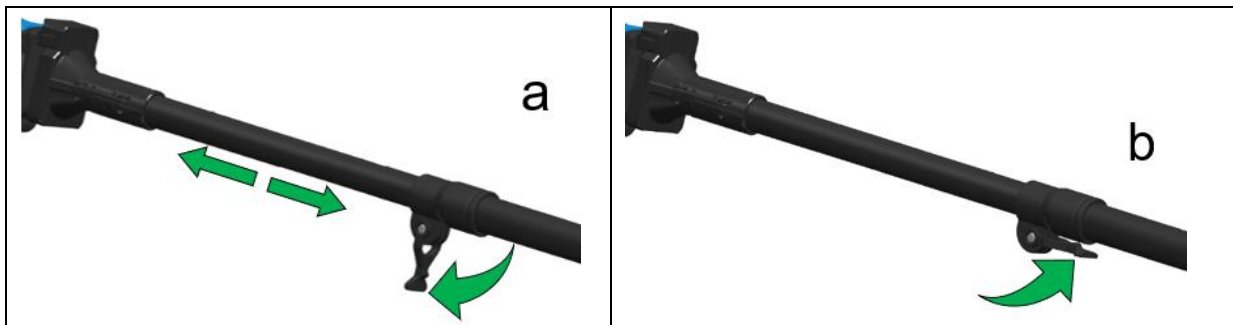

CAUTION!

It is forbidden to rotate the extension pole (29) beyond 360°.

5.3 CHECKS AND TESTS BEFORE START-UP

This paragraph sets out the checks and controls that must be carried out on the product before start-up.

- Checking the correct insertion and locking of the battery (see paragraph 5.2)
- Check that the oil level in the reservoir is not below the last bar (minimum) and top up to the maximum level if needed see paragraph 5.2.1);
- Check that the cutter bar and chain are installed correctly
- Check that the chain is properly tensioned, sharp and without signs of damage (see paragraph 5.2.2);
- Check that no screws have loosened on the tool and on the bar;
- Check that all the safety and protective systems are functional and correctly assembled;
- Check that the grips are clean and dry.



CAUTION

Before starting the product, carry out an integrity check of all its parts, including the battery.

Before use (see par. 6), make sure, in addition to the suitability of the battery for the specific product purchased, that the battery is fully inserted and locked, in order to avoid falls and/or damage to property or persons.

5.4 DECOMMISSIONING



CAUTION

For short and long periods when the product is not in use, remove the battery and store both in their respective packaging, taking care to store them in a covered, dry place, away from the weather to keep them undamaged.

The following paragraph contains some tips and indications for the decommissioning, dismantling and removal of the product at the end of its service life.

The following steps, as well as the instructions in the manuals of the components used, must be taken into account when decommissioning.

The materials of which the product is made are essentially:

- 1) Painted, plastic-coated or galvanised ferritic steel;
- 2) Polyethylene plastic material;
- 3) Elastomers, PTFE, graphite;
- 4) Gear oil;
- 5) Motor (for power tools only);
- 6) Electric cables and their sheaths (for power tools only);
- 7) Electronic control and actuation devices (for power tools only);
- 8) Pneumatic hoses and fittings (pneumatic tools only).

After dismantling the product, the various materials must be separated and disposed of in accordance with the regulations of the country in which the product is to be disposed of.

The operations described below are only permitted to authorised personnel:

- Create sufficient space around the product to perform all movements without risk to personnel;
- Disconnect the product's power sources by removing the battery.

Only after the above activities have been carried out, proceed to disassemble the product from top down and paying special attention to the assemblies subject to falling by gravity.

- Remove moving parts and separate, as far as possible, the various components by type of material (plastic, metal, etc.), which must be disposed of through separate collection. Entrust the disposal of demolition materials to the companies in charge.
- Remove and handle the various parts of the product from the work area taking all necessary precautions
- Always use the appropriate PPE for such operations and as indicated in Chapter 4.

After disassembling the product according to the previous procedure, the various materials must be separated and disposed of in accordance with the regulations of the country in which the product is to be disposed of. The product contains no hazardous components or substances requiring special removal procedures.



CAUTION

Extreme care must be taken because the possible falling of parts or components during removal can pose a serious danger to operators.

Particular attention must be paid to cutting parts such as the shear blade.



NOTE

Disposal must be carried out in accordance with the legislation of the country in which the product is installed. It is the user's obligation to comply with the regulations in force in his country.



NOTE

In the event of difficulties in the disassembly, demolition and dismantling of the components making up the product, consult CAMPAGNOLA S.r.l.'s design office, which will indicate the operating methods in compliance with the principles of safety and environmental protection.

Please also refer to Chapter 4 regarding section "4.11 INDICATIONS FOR SPECIAL WASTE"

5.4.1 ADDITIONAL INFORMATION FOR BATTERY DISPOSAL

To carry out the decommissioning, dismantling and removal of batteries which have reached the end of their service life or are damaged or defective, refer to paragraph 4.11.1.

6. USE AND OPERATION

6.1 GENERAL INFORMATION

- Only use the tool in good visibility conditions. A dimly lit work area may cause accidents. Do not perform cuts in poor light conditions, like in the dark, at night, at dusk, at dawn or with dust or sand in the air impeding clear visibility below 2 metres.
- The areas in which the machine is used must have adequate lighting of 100 lux with a minimum uniformity of 0.7 over the work area and 50 lux, with uniformity of at least 0.3, in the immediate vicinity.
- Do not use the tool in hazardous conditions for the operator, on slippery ground and/or on steep slopes.
- Prior to use, inspect the work area and check that fallen cutting waste cannot create damage or have a significant effect on the safe use of the product or create conditions of hindrance, tripping, etc.
- Always ensure correct posture (legs slightly apart with one foot in front of the other for greater force of action, upright torso) respecting rest periods on use (one rest period per hour of work is suggested), on changeover and position during work.
- Remove work residues frequently so that they do not cause tripping hazards or obstruct work activities and/or do not become sources of additional risk such as, for example, risk of fire in the case of dry material, which can, in summer periods, generate spontaneous combustion phenomena.
- Make sure not to get the product wet, immersed or in contact with water, snow, damp surfaces in general in order to avoid damaging it.
- Keep children, frail persons, observers or animals at a safe distance and out of the product's range before operating it in order to avoid damage, danger or injury.
- Keep the tool away from sources of heat, oil, solvents, and any environmental conditions other than those indicated in the manual and permitted.
- Attention is drawn to the fact that in the event of damage or other condition with leakage of battery fluid, there may be risks to personnel in the event of contact or other situation resulting from such leakage. Do not touch any liquid from the battery pack. In case of contact, rinse immediately with clean water. If the liquid comes into contact with your eyes, rinse thoroughly with clean water and immediately seek medical attention.
- Use the product only for the purposes described. Any other use may cause injuries.
- Handle and use the product by gripping it completely and firmly with the entire hand to avoid misuse, injuries, falls and accidental impacts.
- Always check that the safety devices are working properly.
- Before starting the product, make sure that there are no foreign bodies between the moving parts.
- Follow the manufacturer's instructions for adjustments and lubrication (see chap. 7).
- Never use the product if it is damaged, wrongly regulated or only partially assembled.

6.2 OPERATION

This paragraph sets out the conditions to be met in order to start the product.

6.2.1 PRODUCT START-UP

Once assembled as described in paragraph 5.2, proceed with start-up:

- Press the 'ON/OFF' switch (10) for at least one second.
- The switching on of the display (9) accompanied by a beep indicates that the tool has been switched on correctly and is ready for use.

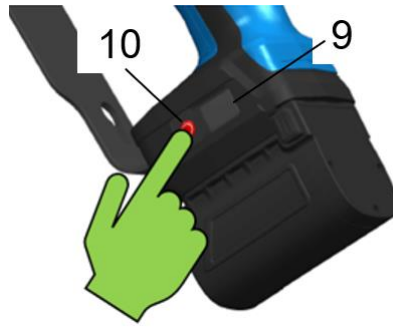

! CAUTION

- Before starting the motor, make sure that the chain is not touching any foreign bodies.
- Never work on trees or ladders, since it is extremely dangerous.
- Before starting work with the tool, wear protective clothes. Check that all the safety and protective devices are functional and correctly assembled.
- Check that all the tightening screws are locked correctly. See paragraph 7.1.1 tightening torques.

6.2.2 PRODUCT USE

Once the product has been switched on, as indicated in paragraph 6.2.1, it is mandatory to hold the product with the right or left hand, whichever is more appropriate, in order to use it correctly.

Once switched on, remove the bar cover (15) and press the safety catch (6), located above the gripping point, to release the tool operating lever.

Then use the operating lever (7) to start the tool.

When the operating lever is released, the active safety catch engages automatically and the tool stops.

Before storing the tool make sure the chain is stationary, switch off the ON/OFF switch, remove the battery and insert the bar cover to protect the chain.

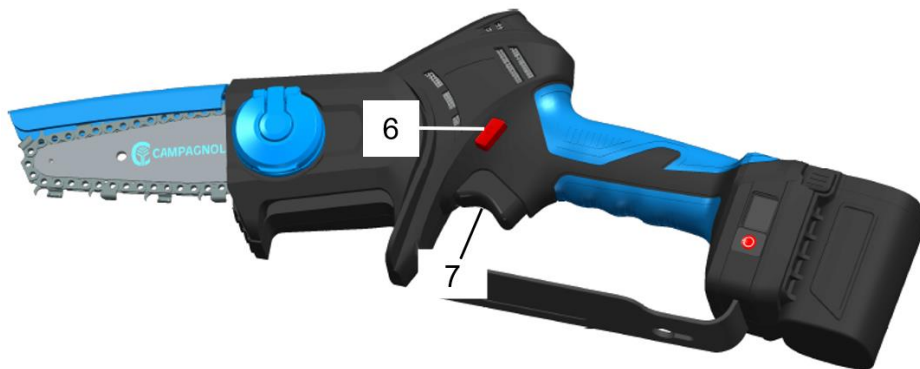

! CAUTION

- Use the product only for the purposes described under 'Product Description'. Any other use can cause injury and is prohibited.
- Only operate the product when it is inserted between the branches.
- Improper use causes greater wear on the product and does not save battery consumption.
- Never disconnect the battery while the tool is in use.

In the event of operational difficulties during harvesting activities, stop the job immediately in order to avoid damage to the product or dangerous conditions for people and check the chain's condition and/or correct operating conditions.

6.2.3 USE OF THE PRODUCT MOUNTED ON A TELESCOPIC EXTENSION POLE

Once the product has been switched on, as indicated in paragraph 6.2.1, remove the bar cover (15). For correct use, it is mandatory to hold the product with both hands, the right hand on the control handle (25) and the left hand on the handle (27) on the extension pole. Then use the operating lever (26) to start the tool. By releasing the operating lever, the tool stops. Before storing the tool make sure the chain is stationary, switch off the ON/OFF switch, take out the battery and insert the bar cover to protect the chain.

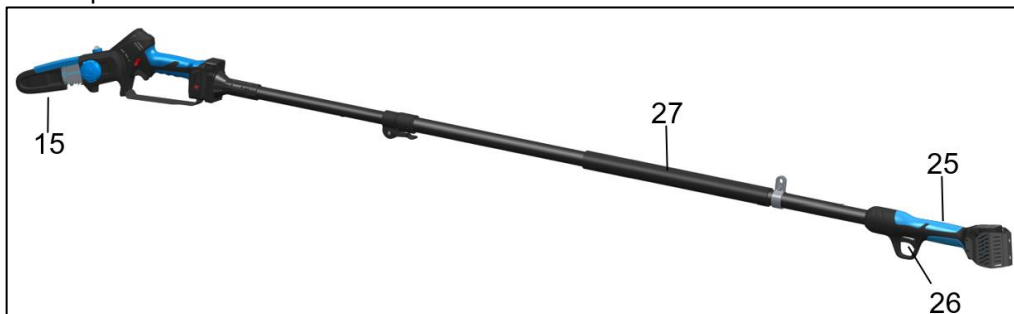

- Never stop under a branch being cut and evaluate the falling space of the cut branches. The branches that fall to the ground may bounce and cause injuries.
- Hold the extension pole obliquely and do not exceed a 60° angle with respect to the horizontal plane.
- It is recommended to cut the lower branches first in order to facilitate the fall of cut branches
- Do not apply pressure on the chain of the pruner while cutting, let it work. To achieve the best cutting results, it is vital to make sure that the chain speed does not decrease due to overloads.

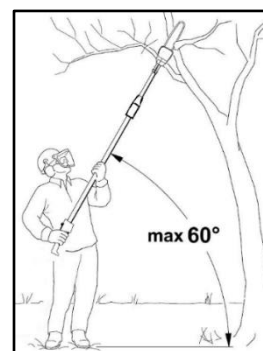

6.2.4 STOPPING THE PRODUCT

- Releasing the operating lever (7) will bring the motor and chain to an immediate stop.
- Use the ON-OFF button (10) to switch off the tool.
- Put in the bar cover (15) to protect the operator from accidental contact with the cutters of the chain.
- Remove the battery (16) by simultaneously pressing the two side buttons (17) to release the safety catch and then slide the battery upwards, as shown in Fig.4.



Fig.4



CAUTION

Do not put down or leave the tool unattended before the chain is stopped and without the bar cover, in order to avoid danger or damage to property or persons, as soon as use is finished.

6.2.5 PRODUCT STOP MOUNTED ON TELESCOPIC EXTENSION POLE

- Releasing the operating lever (26) will bring the motor and chain to an immediate stop.
- Use the ON-OFF button (10) to switch off the tool.
- Put in the bar cover (15) to protect the operator from accidental contact with the cutters of the chain.
- Remove the battery (16) by simultaneously pressing the two side buttons (17) to release the safety catch and then slide the battery upwards, as shown in Fig.4.

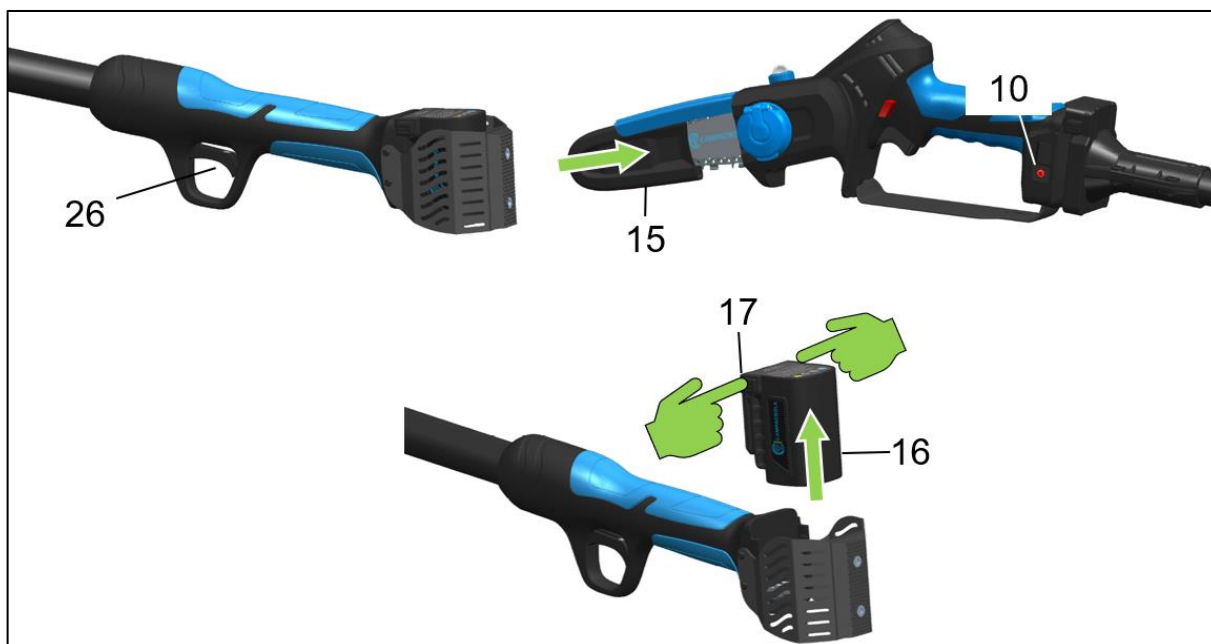

6.3 WORKING AND SECTIONING INSTRUCTIONS

6.3.1 SECTIONING CUT

Start the product by pressing the safety catch and the operating lever at the same time.

Cut the trunk with the lower part of the chain bar.

Place the tip of the bumper (14) on the branch and use it as a fulcrum during cutting, keeping the cutting bar vertical.

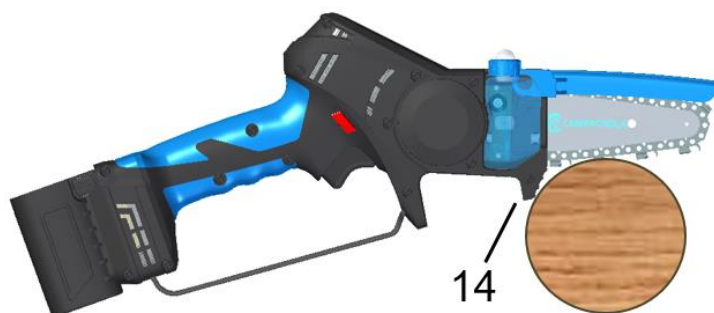

If the branch is under tension: Perform an unloading cut on the side under pressure, then on the side under tension with a sectioning cut.

6.3.2 CUTTING THICK BRANCHES

Make an unloading cut (A) 20 cm in front of the identified point (B), where the sectioning cut will then be made.

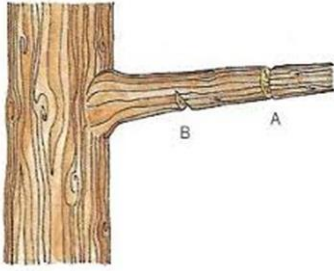

CAUTION

If the wood blocks the chain during cutting, stop the motor, lift the log and change its position. Do not attempt to free the chain by pulling the tool by its handle.

6.4 PRODUCT HANDLING

Before handling the tool, in case of short movements, make sure that:

- a) The tool is switched off
- b) The chain is stationary
- c) The bar cover is inserted.

Once the above conditions have been verified, proceed with handling by turning the cutting head backwards with respect to the direction of movement, ensuring that no persons, things or animals can come into contact with the tool.

In the case of moving from different sites or for long journeys, in addition to the above (point a-b-c), it is also prescribed to:

- Remove the battery;
- Store the tool and battery in their packaging.

6.5 STORING

After use, or in the case of long periods of inactivity, it is prescribed to:

- Follow the procedure for switching off and securing the product (see paragraph 6.4).
- Once the operations as described above have been carried out, empty the oil reservoir and close the cap again.
- Remove cutting residues (sawdust) from the front cover. Re-install and clean the tool perfectly and reinsert the bar cover on the bar.
- Follow all maintenance regulations described in the manual as well as current and applicable safety standards.



CAUTION

For short and long periods when the product is not in use, empty the chain lubrication reservoir, taking care to store the tool in a covered, dry place, away from the weather to safeguard its integrity.

7. MAINTENANCE

The maintenance operations described below serve to keep the product efficient and in good condition, with the aim of preventing breakdowns or failures.

The term 'maintenance' includes the following activities:

➤ Preventive or routine maintenance

A set of interventions carried out at predetermined intervals or in accordance with prescribed criteria and aimed at reducing the probability of failure or degradation in operation of a machine. Preventive maintenance includes inspection, control, adjustment, cleaning and lubrication interventions.

➤ Specialist or extraordinary maintenance

Specialist maintenance is defined as all work carried out at predetermined intervals or following faults and breakdowns, aimed at restoring operation of a machine. Specialist maintenance includes the overhaul, repair, restoration of nominal operating conditions, or replacement of a faulty, defective or worn-out unit.

**NOTE:**

Preventive and specialist maintenance operations can be carried out by the user or by the Manufacturer's technical assistance centres (T.A.C.), in accordance with the instructions on the data sheets.

Some specialist maintenance operations, due to their complexity, have been deliberately omitted from the manual and are to be carried out exclusively by the T.A.C., who have the technical knowledge, documentation and equipment necessary to carry out the activities.

**CAUTION**

The frequency of maintenance and/or repair work must be:

- A) Depending on the state of wear. Repair work is carried out after evaluation of the results of a preliminary review, in order to prevent the unit in question from being damaged
- B) after failure or deterioration. An overhaul, in the course of which the failure or deterioration is determined, precedes repair.

The repair must be carried out after the results of the overhaul have been evaluated.

**NOTE**

THE MANUFACTURER WILL NOT BE LIABLE FOR FAILURES OR MALFUNCTIONS DURING THE WARRANTY PERIOD OF THE PRODUCT IN THE EVENT OF LACK OF MAINTENANCE, LACK OF LUBRICATION, REPLACEMENT WITH NON-ORIGINAL PARTS OR PARTS NOT AUTHORISED BY THE MANUFACTURER AND USE OF THE PRODUCT IN A MANNER DIFFERENT FROM THAT INDICATED IN THIS INSTRUCTION MANUAL.

7.1 PREVENTIVE OR ROUTINE MAINTENANCE



The routine maintenance operations listed below can be carried out by operators or maintenance technicians. The Personal Protective Equipment provided for and to be used are in paragraph 1.5.

7.1.1 TIGHTENING TORQUES

Screws and bolts of different types and sizes must be tightened during maintenance procedures.

The following tables show, depending on the type of screws and/or bolts present, the value of the maximum tightening torque to be used and observed in order to avoid problems with the product.

Pos.	Description	Function	QUALIFIED PERSONNEL	Tightening torque
1	Screw Ø3x10	To lock the covers		1.5 Nm
2	Screw Ø2.9x13	They lock the reservoir		1.5 Nm

**CAUTION**

It is forbidden for the operator to carry out maintenance and/or tightening of screws and bolts reserved for the mechanical maintenance technician or the electrical maintenance technician.

7.1.2 CHAIN LUBRICATION

The oil will flow on the chain (1) by pressing the pump on the reservoir cap (12).

Make sure there is always plenty of oil on the chain during use and press on the pump as needed. Always check the oil level in the reservoir (14) and top up if necessary.



CAUTION!

Lack of lubrication may cause seizing of the chain (1) on the support bar (2).



7.1.3 REPLACEMENT OF THE CHAIN AND/OR CUTTING BAR

Carry out the following operations as listed below:

- Turn off the product with the ON / OFF button (10) and remove the battery (16) by pressing on the flaps (17).
- Lift the fixing nut knob (3) and turn it anticlockwise until the front cover (5) can be removed.
- To loosen the chain (1), turn the adjusting screw (4) anticlockwise until it stops.
- Remove the bar (2) and the chain (1) to be replaced.
- Mount the chain on the bar, inserting the tabs of the chain transmission links (1) in the groove of the bar. The arrows on the connecting links, in the upper part of the bar (2), must point towards its tip.
- Place the bar and chain on the tool making sure that:
 - the guide links of the chain are inserted in the teeth of the pinion
 - the eyelet (A) on the bar is inserted in the guide on the tool body.
 - the chain tensioning pin (B) is inserted in the hole on the bar.
- Refit the casing (5) and screw the fixing nut knob (3) clockwise without tightening.
- Tension the chain by turning the adjusting screw (4) clockwise so that it is tight and can slide easily with the force of your hand.
- When proper tension is achieved, turn the knob clockwise until the casing is tightened on the bar, then close the knob again.

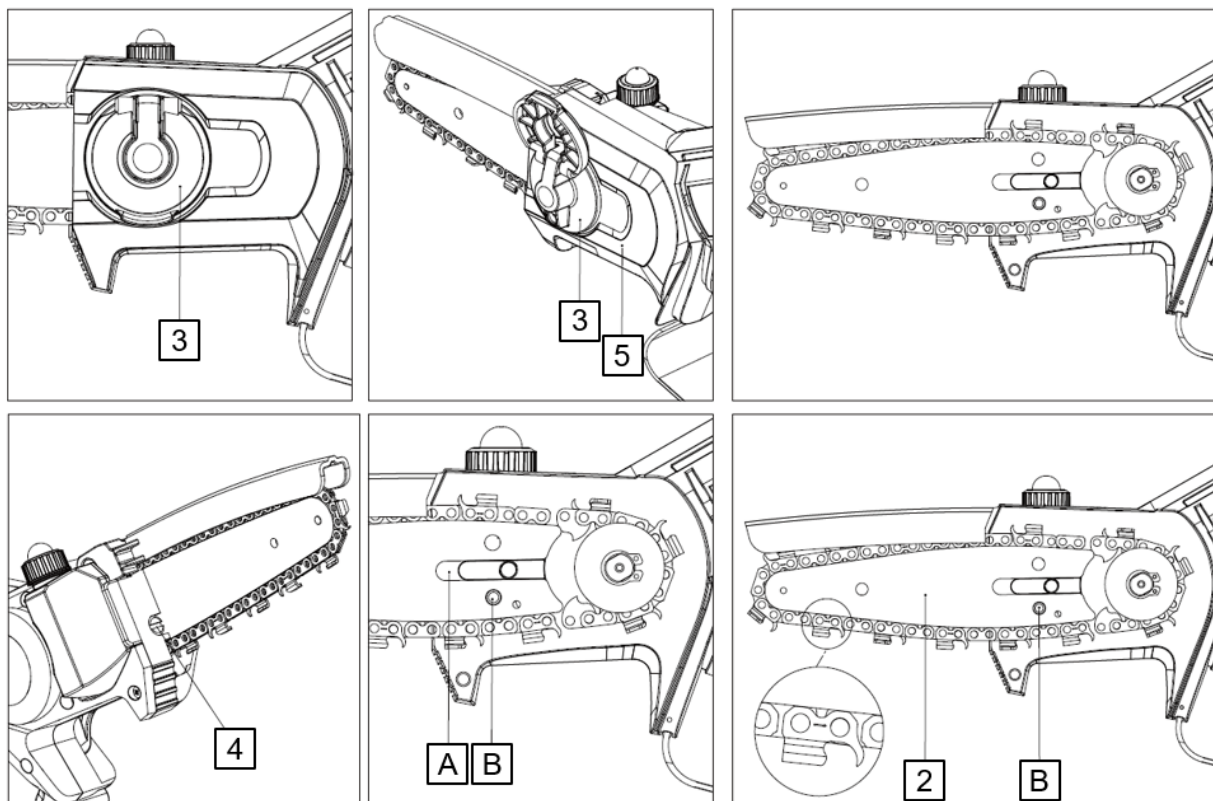

NOTE

The bar can be mounted in any position, even if the Campagnola logo is upside down.



IMPORTANT

After proper lubrication, run the chain (1) at low speed for a few minutes before starting to cut, so that the oil can reach all parts of chain (1) and bar (2). Let the chain, bar and pinion warm up completely. The first cuts must be light, avoiding heavy pressure and making sure that there is always plenty of oil.

7.1.4 CHECK THE WEAR OF THE CHAIN PINION

Periodically check the pinion for wear.

If signs of wear on the pinion exceed 0.5 mm (0.02 in.), replace the pinion.

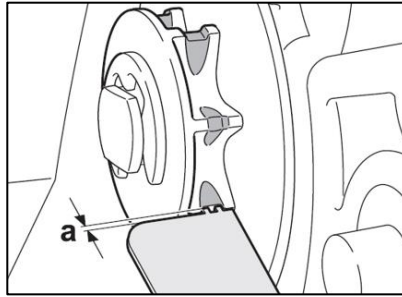

Never use a chain with a worn pinion, especially if the chain is new. Always mount a new chain on a new pinion.



IMPORTANT

The chain pinion must be replaced at an authorised T.A.C.

7.1.5 END OF WORK MAINTENANCE

After use, or in the case of long periods of inactivity, it is prescribed to:

- Follow the procedure for shutting down and securing the tool, above (see paragraph 6.5).
- Empty the oil reservoir and close the cap.
- Remove cutting residues (sawdust) from the front cover. Reassemble and clean the tool perfectly.
- Place the bar cover on the bar.
- Follow all the maintenance instructions in the manual.



CAUTION

Dismantle the front cover every 20 working hours and remove any cutting residue that could prevent the tool from working properly.

7.2 SPECIALIST OR EXTRAORDINARY MAINTENANCE



Extraordinary maintenance operations must be carried out by a mechanical or electrical maintenance technician depending on the activity to be performed.

Prior to any extraordinary maintenance activity, it is mandatory to secure the product, specifically:

- Put on puncture/cut-proof protective gloves.
- Switch the tool off from the ON/OFF switch (10).
- Disconnect the battery (16).
- Place the battery in a safe, dry and weatherproof location.



CAUTION

Any extraordinary maintenance other than indicated in 7.2.1, 7.2.2 and 7.2.3 must be carried out at a T.A.C.

7.2.1 CLEANING THE CUTTING BAR AND LUBRICATION HOLES



In order to keep the bar and chain efficient, it is necessary to keep the lubrication system clean of all cutting residues (sawdust).

First proceed with dismantling the front casing (5), the chain (1) and the bar (2) according to the procedure indicated in paragraph 7.1.3.

Clean the casing (5) and the entire area of the tool under the bar, paying particular attention to the oil distributor (A).

Use a brush to remove all traces of dirt on the bar:

- Clean the groove of the bar with the dedicated scraper.
- Clean the lubrication holes

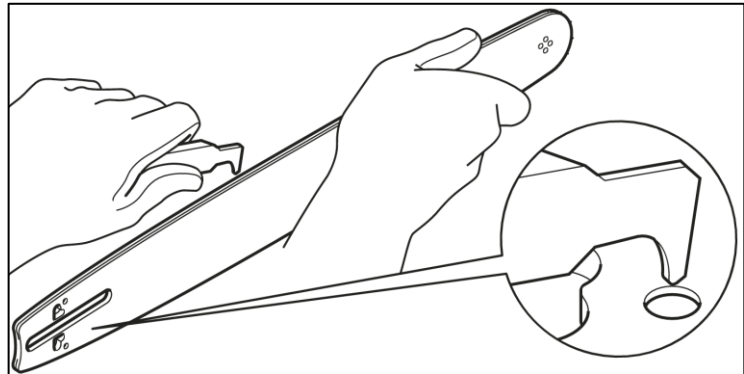
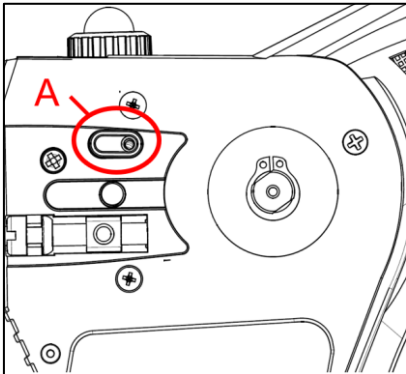

(*) For the type of grease/lubricant and/or adhesive/sealant recommended, see paragraph 7.3.3.

7.2.2 GREASING THE MOTOR PINION



This paragraph contains the information and instructions to be observed when lubricating the gears.

Carry out the following operations periodically, in this order:

- First proceed with dismantling the front casing (5), the chain (1) and the bar (2) according to the procedure indicated in paragraph 7.1.3.
- Remove the screw (A) and the O-ring (B).
- Inject a small amount of grease into the hole.
- Tighten the screw (A) with the O-ring (B) inserted.

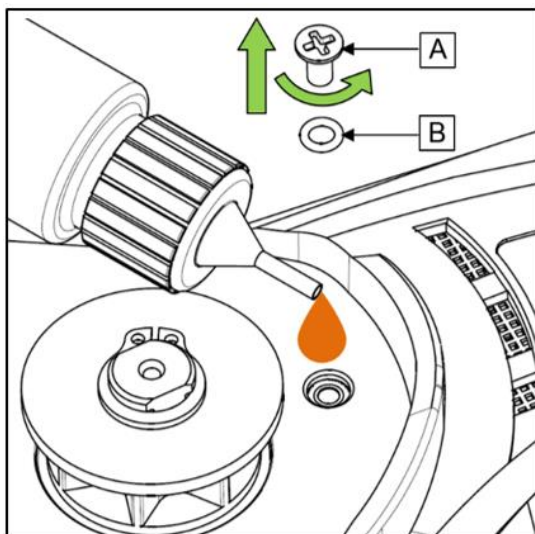

(*) For the type of grease/lubricant and/or adhesive/sealant recommended, see paragraph 7.3.3.

7.2.3 SHARPENING THE CHAIN



CAUTION

To sharpen and service the chain, follow the manufacturer's instructions.

The chain must always be properly sharpened. If the chain is sharpened, it penetrates the wood on its own and produces large and long chips.

Sharpen the chain when one of the following situations occurs:

- the chain does not cut without pressing the blade against the wood and produces very fine sawdust;
- if the cut does not produce sawdust, the chain is completely blunt and pulverizes the wood while cutting;
- the pruner "stutters" while cutting.

A brief description of a chain tooth:

- A = Sharpening angle
- B = Cutting angle
- C = Depth gauge
- D = Parallels
- E = Right link cutter
- F = Left link cutter
- G = Depth limiter

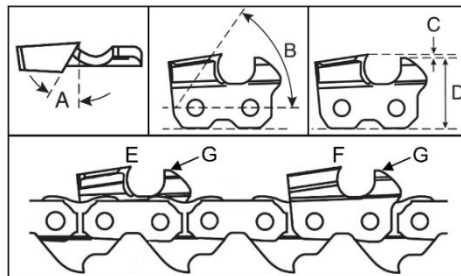

CAUTION

The chain teeth are sharp, operators may cut themselves. Put on heavy-duty work gloves.

➤ SHARPENING THE CUTTERS

Clean the chain and replace damaged or worn parts before sharpening.

Sharpen using the supplied 4 mm file suitable for the chain pitch (1/4").

- During sharpening, the round file must be held at a right angle with respect to the bar.
- Always sharpen the chain outwards on the cutter, keeping the cutter at a 30° angle.
- Finish sharpening the teeth on the same side then turn the chain and repeat the operation for the teeth on the opposite side.
- After sharpening, all teeth must be of the same length and width.

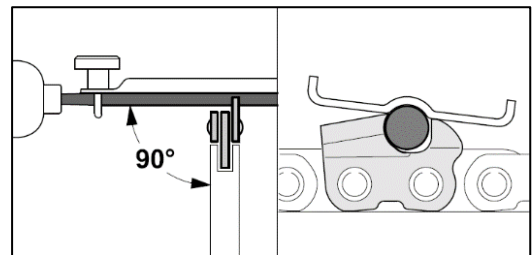

➤ ADJUSTMENT OF THE DEPTH LIMITERS

Every 3 or 4 sharpenings of the chain, check and, if necessary, file the depth limiter as shown below:

- Place the depth gauge on the chain (1), so that the depth limiter is protruding.
- File the protruding part of the depth limiter with a flat file until the same level as the depth gauge is achieved.
- Round the front angle of the depth limiter.

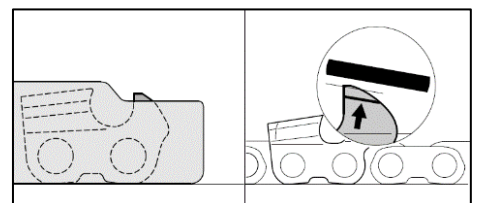

7.2.4 BATTERY AND TOOL CHECK



In addition to the indications given in paragraph 3.7, the electrical maintenance technician is responsible for checking the following:

- Complete integrity of the battery shell.
Only intact shells should be used. If there is any swelling, cracking, leaking chemicals, etc, the battery must not be used.
- Checking the connection terminals and their status.
The maintenance technician must ensure that all contacts are intact, do not show oxidation, are not bent/chipped/missing and/or covered with impurities and material that may diminish or alter contact.
- Checking the tool-side connection terminals
The maintenance technician must ensure that all contacts are intact, do not show oxidation, are not bent/chipped/missing and/or covered with impurities and material that may diminish or alter contact.
- Checking the connection terminals on the battery charger side and complete functioning, as indicated in the instructions supplied with the charger.
The maintenance technician must ensure that all contacts are intact, do not show oxidation, are not bent/chipped/missing and/or covered with impurities and material that may diminish or alter contact.

7.3 MAINTENANCE PLAN

The maintenance activities of the product have been organised as indicated in this manual.

They originate partly from the maintenance activities to which the product is traditionally subjected, and partly from the experience of CAMPAGNOLA S.r.l.'s service centres.

This makes it possible to include product-specific differences in a single document.



NOTE

Preventive and specialised maintenance operations (routine and extraordinary) can be carried out, according to the instructions in the manual, by the user Customer or by CAMPAGNOLA S.r.l.'s Authorised Assistance Centres.



CAUTION

The maintenance operations described below are to be carried out with the product stationary and power switched off.

7.3.1 COMPILATION CRITERION

It is essential that the form (or equivalent system) below be filled in completely for each maintenance activity, which must then be kept by the person in charge of maintenance in a specific binder.

		SCHEDA DI CONTROLLO E MANUTENZIONE DEL PRODOTTO					
PRODOTTO:		MODELLO:		MATRICOLA:		DATA FABBRICAZIONE:	
DATA	INTERVENTO EFFETTUATO	MANUTENZIONE ESEGUITA	FIRMA	NOTE		DATA PROSSIMO INTERVENTO	



DANGER

Maintenance operations must be carried out with the frequency listed in the next chapter.

Since this is a hand-operated product, it is a mandatory requirement to carry out maintenance at the times prescribed by the manufacturer and to record maintenance activities on the above-mentioned sheet or similar system for traceability and registration purposes.

7.3.2 LIST OF MAINTENANCE ACTIVITIES AND FREQUENCY

The table below shows the maintenance tasks, with their frequency:

MAINTENANCE	ROUTINE					EXTRAORDINARY At the end of each working season / at least once a year and when repairing or restoring operating conditions
	Before use	Every 2 working hours	Every day	Every week	Every 90 days	
Check the total integrity of the product.	X					X
Check chain lubrication	X	X	X			X
Check the condition and tension of the chain	X	X	X	X		X
Check the condition of the bar	X			X		X
Check the integrity of the safety devices and guards.	X			X		X
Check that all screws are tightened correctly				X		X
Check and top up the oil	X	X	X			X
Remove cutting residues.			X	X		X
Check the chain pinion for wear.				X		X
Grease the pinion				X		X
Check battery efficiency	X				X	X
Periodic overhaul to be carried out at a Manufacturer's Authorised Assistance Centre.						X
Battery maintenance recharge. Required to prevent it from dropping below (10V Stark M, 15V Stark L) (no longer rechargeable).					X	

For details on the operating modes, please refer to this manual and in particular to par. 7.1 and 7.2.

With regard to any trade components installed on the product and for which specific documentation has been provided, reference must be made to the aforementioned documentation for all activities.

7.3.3 LUBRICANTS

The product has been designed in such a way as to reduce lubrication-related operations; however, due to its inherent use, lubricants for the cutting part are required.

We recommend professional oil or SAE 30 oil for lubricating the pruner chain.

The grease specified below must be used for all maintenance activities relating to the greasing of mechanical parts in all disassembly/assembly and/or adjustment activities covered by the maintenance activity.

Grease commercial data	
Supplier	PAKELO MOTOR OIL Srl
Type	MULTIPLEX EP NLGI 2 Grease
Use	Suitable when exceptional load and wear resistance is required in a variety of applications.

Before use, request the 'product safety data sheet' from the manufacturer, which can also normally be found on the supplier's website.

Do not use lubricants other than those specified by the manufacturer at the points where its use is intended.

Do not mix with other lubricants.

Careful use is recommended.

When handling/using grease, always use waterproof protective gloves and observe the safety data sheet of the grease.

Be reminded that:

- inhalation of vapours generated by burning product at a temperature above 300 °C can lead to operator malfunctions;
- smoking is prohibited;
- it is mandatory to wash hands after handling the product.

8. TROUBLESHOOTING

Troubleshooting can only be carried out by trained personnel who have understood the instructions in this manual and the accompanying documentation.

Situations that can lead to a failure are normally attributable to a lack of or poor maintenance or a failure of some mechanical and/or electrical/electronic component of the product or a situation related to the material being handled.

The following table lists possible faults that can occur on the product. The “Cause” column shows the cause of the fault condition.

The “Solution” column shows the corrective action to resolve the fault situation that has occurred.

FAULT	CAUSE	SOLUTION
The product is not working.	Incompatible battery	Replace the battery with a compatible one
	Low battery	Recharge the battery
	Damaged or dirty connector	Contact a T.A.C.
The chain stops.	Insufficient lubrication. Low oil level in the reservoir.	Top up the oil in the reservoir.
	Chain improperly tensioned	Adjust the tension of the chain
	Non-compliance with cutting conditions	See working standards in chapter 6.3
High pruner temperature	Non-compliance with cutting conditions	See chap. 6.3 work and sectioning rules. Wait for the temperature to drop below 20°
	Damaged electronics	Contact a T.A.C.
The chain stutters while cutting.	Worn chain	Sharpen the chain
	Damaged chain	Replace the chain
The pruner is not powerful enough	Low battery	Recharge the battery
	Battery at end of life or to be replaced	Contact a T.A.C.
The battery does not charge The LED of the corresponding battery slot does not light up when a battery is inserted	Power plug not inserted	Make sure the charger is connected to the power plug.
	The power plug is not supplying voltage	Ensure that the connection plug is powered and that no breaker devices have tripped.
	The battery is too hot or too cold or is damaged	Damaged battery. Contact a T.A.C.
	Fault in the charger	Contact a T.A.C.

8.1 ALARMS LIST

The following table lists the diagnostics that may appear on the tool display in the event of electrical/electronic errors that may occur on the product.

Alarm description	Error code	Number of flashes	Number of beeps
No problem	E00	0	0
Protection against contact	E01	1	1
Current sensor error	E02	2	6
Damage to MOSFETs	E03	3	6
Broken Hall / blade sensor	E04	4	3
Overcurrent / medium current peak protection	E05	5	5
Opening blocked / motor blocked	E06	6	3
Overload	E07	7	4
Undervoltage / overvoltage	E08	8	1
MOSFET overheating	E09	9	6
PWM communication/voltage error	E10	10	2
Battery error	E10	10	7
EEPROM error	E11	11	6
Phase detection error	E12	12	4
Programming error	E13	13	6
Shear and battery are not compatible	E16	16	9
The motherboard failed to communicate with the battery	E17	17	10

9. SPARE PARTS

Ways of ordering spare parts:

To place an order for spare parts, please contact your Local Distributor or Dealer or a CAMPAGNOLA S.r.l. Technical Assistance Centre, stating the quantity and part number of the part you wish to order.

The spare parts list can be found on the CAMPAGNOLA S.r.l. manufacturer's website. Or else, send a written request to:

CAMPAGNOLA S.r.l. Head Office and Plant
40069 ZOLA PREDOSA (BO) Italy
Via Lazio, 21,23,23/A e 23/B Tel. +39 051 753500
Fax. +39 051 752551
www.campagnola.it - star@campagnola.it

specifying:

- product serial number;
- unit type as stated on the rating plate installed on the product. If there is none, describe the piece.
- description.
- desired quantity.

10. ANNEXES

This chapter contains a list of the DOCUMENTS supplied with the product and form an integral part of this manual provided by CAMPAGNOLA S.r.l. and should be used as a reference for the use, operation and maintenance of the components themselves.

DESCRIPTION	MANUFACTURER
General warranty terms and conditions	CAMPAGNOLA S.r.l.
Machinery Directive Declaration of Conformity	CAMPAGNOLA S.r.l.
Quick guide	CAMPAGNOLA S.r.l.



Manuel d'utilisation et d'entretien

MOD. T-CAT M V1



Tronçonneuse à chaîne électrique

Français

TRADUCTION DES INSTRUCTIONS ORIGINALES

Lire attentivement le manuel d'utilisation et d'entretien avant utilisation



Tous droits réservés dans tous les pays

Toute demande d'exemplaires supplémentaires de ce produit, d'informations ou d'intervention du service d'assistance dans les locaux du Client, ou toute demande de clarification des aspects techniques de ce document doit être adressée au Distributeur ou au Revendeur local ou au Centre d'assistance technique de :

CAMPAGNOLA S.r.l.
Siège et usine
40069 ZOLA PREDOSA (BO) Italie
Via Lazio, 21, 23, 23/A, 23/B e 25 Tél. +39 051 753500
Fax. +39 051 752551
www.campagnola.it star@campagnola.it

Le fabricant conserve une copie de ce manuel pendant dix (10) ans à compter de la date de fabrication.

L'élaboration du texte et des images a été examinée avec le plus grand soin. Nonobstant ce qui précède, CAMPAGNOLA S.r.l. se réserve le droit de modifier et/ou de mettre à jour les informations contenues dans le présent document pour corriger des erreurs typographiques et/ou des inexactitudes, sans préavis ni engagement de sa part.

Les descriptions et les illustrations jointes à cette publication ne sont pas contractuelles ; CAMPAGNOLA S.r.l. se réserve donc le droit d'apporter à tout moment, sans s'engager à mettre à jour cette publication, les modifications d'organes, de détails ou de fourniture d'accessoires qu'elle jugera opportunes dans le but d'améliorer le fonctionnement du produit ou pour toute autre exigence n'impliquant pas les aspects de la sécurité du produit.

Il incombe également à l'utilisateur de s'assurer que, en cas de modification du présent document par le fabricant, seules les versions mises à jour du manuel sont effectivement présentes sur le lieu d'utilisation.

Le contenu de ce manuel est de nature strictement technique et est la propriété de CAMPAGNOLA S.r.l.

Aucune partie de ce manuel ne peut être traduite dans une autre langue et/ou adaptée et/ou reproduite sous une autre forme et/ou par des moyens mécaniques, électroniques, par photocopie, enregistrement ou autre, sans l'autorisation écrite préalable de CAMPAGNOLA S.r.l.

L'entreprise propriétaire protège ses droits avec toute la rigueur de la loi.

La documentation a été rédigée conformément à ce qui est défini au point 1.7.4 de la directive 2006/42/CE

Cher Client,

CAMPAGNOLA S.r.l. vous remercie d'avoir acheté un produit de sa gamme et vous invite à lire et à comprendre ce manuel.

La capacité d'interpréter les besoins du marché en fournissant des réponses spécifiques et dynamiques globales ainsi que la garantie de la société CAMPAGNOLA S.r.l. de posséder de grandes connaissances dans le secteur en ont fait le leader mondial en matière de conception, construction et réalisation d'équipements pour la taille et la récolte.

Grâce à l'efficacité de son réseau de vente et d'assistance qui fait appel à un personnel hautement qualifié, CAMPAGNOLA S.r.l. est en mesure de proposer une vaste gamme de produits :

- sécateurs et tronçonneuses à chaîne pneumatiques et électromécaniques (à batterie) pour la taille, sur rallonge aussi ;
- peignes pneumatiques, à moteur et électromécaniques (à batterie) pour la récolte des olives et d'autres types de fruits ;
- compresseurs pour l'attelage à trois points du tracteur et des motocompresseurs ;
- attacheur électromécanique.

Les raisons de choisir les équipements Campagnola peuvent être résumées comme suit :

- > maniabilité et praticité des produits ;
- > utilisation polyvalente ;
- > qualité des matériaux de fabrication ;
- > fiabilité ;
- > ingénierie de conception.

La consultation de ce manuel est facilitée par l'inclusion de l'index général sur la première page et par la mise en page qui permet de trouver facilement le sujet qui nous intéresse.

La documentation fournie avec le produit se compose du présent Manuel et de toute documentation éventuellement répertoriée dans le chapitre des annexes, qui fait partie intégrante du présent manuel.

Vous y trouverez toutes les informations nécessaires à l'utilisation correcte du produit acheté, ainsi qu'à son installation, sa mise en service, son entretien et sa mise hors service.

L'utilisateur doit impérativement lire et comprendre le présent manuel dans son intégralité et suivre attentivement les mises en garde et les prescriptions figurant dans la documentation fournie.

Nous vous invitons à contacter directement CAMPAGNOLA S.r.l. ou votre revendeur local pour obtenir des pièces de rechange, des conseils sur le choix d'un équipement spécial ou simplement des informations sur le produit que vous avez acheté.

Ces instructions originales ont été rédigées en italien. Les instructions dans d'autres langues sont issues de la traduction de la version originale.

FRANÇAIS	121
1. GÉNÉRALITÉS	124
1.1 INTRODUCTION	125
1.2 QUALIFICATION DU PERSONNEL	125
1.3 RÈGLES DE SÉCURITÉ ÉNUMÉRÉES DANS LE MANUEL	126
1.4 SYMBOLES UTILISÉS	126
1.5 ÉQUIPEMENTS DE PROTECTION INDIVIDUELLE (EPI)	128
1.6 INTERDICTION D'APPORTER DES MODIFICATIONS	130
1.7 TERMINOLOGIE ET ACRONYMES UTILISÉS	130
1.8 GARANTIE	131
2. DESCRIPTION TECHNIQUE	131
2.1 IDENTIFICATION DU PRODUIT	131
2.2 DONNÉES TECHNIQUES	132
2.3 REPRÉSENTATION DES MODÈLES DISPONIBLES	133
3. DESCRIPTION DU PRODUIT	133
3.1 UTILISATION AUTORISÉE - PRÉVUE	133
3.2 UTILISATION NON AUTORISÉE	134
3.3 COMPOSITION DU PRODUIT	135
3.4 PIÈCES ACCESSOIRES	136
3.5 CARACTÉRISTIQUES GÉNÉRALES DE FONCTIONNEMENT	136
3.6 UTILISATION DE BATTERIES	137
3.7 UTILISATION DU CHARGEUR DE BATTERIE	139
4. SÉCURITÉ	142
4.1 INFORMATIONS GÉNÉRALES	142
4.2 DIRECTIVES APPLICABLES ET NORMES TECHNIQUES DE RÉFÉRENCE	142
4.3 CERTIFICATION DU PRODUIT	142
4.4 MARQUAGE CE	143
4.5 LIMITES D'UTILISATION	145
4.6 ZONES DANGEREUSES	145
4.7 CONDITIONS ENVIRONNEMENTALES DE FONCTIONNEMENT	145
4.8 VIBRATIONS	145
4.9 BRUIT	146
4.10 ÉLIMINATION DES MATÉRIAUX ÉPUIÉS	146
4.11 INDICATIONS POUR LES DÉCHETS SPÉCIAUX	147
4.11.1 BATTERIES	147
4.12 SÉCURITÉS APPLIQUÉES AU PRODUIT	148
4.12.1 PROTECTIONS FIXES	148
4.12.2 PROTECTIONS AMOVIBLES	149
4.12.3 DISPOSITIF CONTRE LE DÉMARRAGE ACCIDENTEL	149
4.13 RISQUES RÉSIDUELS	149
4.13.1 CHOCS ET ÉCRASEMENT	150
4.13.2 CISAILLEMENT	150
4.13.3 INCENDIE	150
4.13.4 ATMOSPHÈRE EXPLOSIVE	150
4.13.5 AVEUGLEMENT	151
4.13.6 CHUTE, PROJECTION D'OBJETS	151
4.13.7 GLISSEMENT	151
4.13.8 EFFET FOUET	151
4.13.9 TRÉBUCHEMENT	152
4.13.10 PANNES DE CIRCUITS	152
4.13.11 Foudre	152
4.13.12 RISQUE DE BRÛLURE/ÉCHAUDURE	152
4.14 PRESCRIPTIONS SUPPLÉMENTAIRES EN MATIÈRE DE DANGER POUR L'UTILISATION DU PRODUIT	152
4.15 PRESCRIPTIONS D'ATTENTION SUPPLÉMENTAIRES	154
4.16 NOTES GÉNÉRALES SUR LE COMPORTEMENT	155
4.17 PLAQUES D'AVERTISSEMENT	156
4.17.1 DISPOSITION DES PLAQUES D'AVERTISSEMENT	157
5. INSTALLATION	158
5.1 EMBALLAGE ET DÉBALLAGE	158
5.1.1 STOCKAGE	159
5.2 ASSEMBLAGE DU PRODUIT	159
5.2.1 REMPLISSAGE DU RÉSERVOIR DE LUBRIFICATION DE LA CHAÎNE	160

5.2.2	RÉGLAGE DE LA TENSION DE LA CHAÎNE.....	162
5.2.3	ASSEMBLAGE DE LA RALLONGE TÉLESCOPIQUE	162
5.3	CONTRÔLES ET VÉRIFICATIONS AVANT LE DÉMARRAGE	163
5.4	MISE HORS SERVICE.....	164
5.4.1	INFORMATIONS SUPPLÉMENTAIRES POUR L'ÉLIMINATION DES BATTERIES.....	165
6.	UTILISATION ET FONCTIONNEMENT	165
6.1	INFORMATIONS GÉNÉRALES	165
6.2	FONCTIONNEMENT	165
6.2.1	DÉMARRAGE DU PRODUIT.....	165
6.2.2	UTILISATION DU PRODUIT	166
6.2.3	UTILISATION DU PRODUIT MONTÉ SUR UNE PERCHE TÉLESCOPIQUE	167
6.2.4	ARRÊT DU PRODUIT	167
6.2.5	ARRÊT DU PRODUIT MONTÉ SUR LA PERCHE TÉLESCOPIQUE	168
6.3	INSTRUCTIONS DE TRAVAIL ET DE DÉBITAGE.....	168
6.3.1	COUPE DE SECTIONNEMENT.....	168
6.3.2	COUPE DES BRANCHES ÉPAISSES.....	169
6.4	MANUTENTION DU PRODUIT.....	169
6.5	REMISAGE.....	169
7.	ENTRETIEN	169
7.1	ENTRETIEN PRÉVENTIF OU ORDINAIRE	170
7.1.1	COUPLES DE SERRAGE.....	170
7.1.2	LUBRIFICATION DE LA CHAÎNE	171
7.1.3	REPLACEMENT DE LA CHAÎNE ET/OU DE LA BARRE DE COUPE	171
7.1.4	CONTRÔLE DE L'USURE DU PIGNON DE LA CHAÎNE	172
7.1.5	ENTRETIEN EN FIN DE TRAVAIL.....	172
7.2	ENTRETIEN SPÉCIALISÉ OU EXTRAORDINAIRE.....	172
7.2.1	NETTOYAGE DE LA BARRE DE COUPE ET DES TROUS DE LUBRIFICATION.....	173
7.2.2	GRAISSAGE DU PIGNON DE MOTEUR	173
7.2.3	AFFÛTAGE DE LA CHAÎNE.....	174
7.2.4	VÉRIFICATION DE LA BATTERIE ET DE L'OUTIL.....	175
7.3	PLAN D'ENTRETIEN	175
7.3.1	CRITÈRE DE REMPLISSAGE	176
7.3.2	Liste des activités d'entretien et fréquence	177
7.3.3	LUBRIFIANTS	177
8.	INCONVÉNIENTS, CAUSES, SOLUTIONS	178
8.1	Liste des alarmes.....	178
9.	PIÈCES DE RECHANGE.....	179
10.	ANNEXES	179

1. GÉNÉRALITÉS

Le manuel, comme la Déclaration de conformité CE, fait partie intégrante du produit et doit toujours l'accompagner lorsqu'il est déplacé ou revendu. Il incombe à l'utilisateur de conserver cette documentation intacte pour s'y référer pendant toute la durée de vie du produit.

Ce document est fourni en format électronique et peut être téléchargé à partir du site de l'entreprise www.campagnola.it ou en scannant le QR-Code sur le guide rapide inséré dans l'emballage du produit.

Le manuel reflète l'état de la technique au moment de la fourniture.

Le Fabricant décline toute responsabilité concernant les anomalies de production et/ou les dommages causés par le produit aux biens, aux personnes et aux animaux dans les cas suivants :

- Utilisation impropre du produit à des fins et/ou pour des fonctionnalités autres que celles pour lesquelles il a été conçu.
- Non-respect des prescriptions énoncées dans le présent manuel.
- Non-respect des caractéristiques techniques indiquées par le Fabricant, notamment en ce qui concerne les conditions d'utilisation prévue.
- Utilisation dans des conditions environnementales autres que celles spécifiées dans ce manuel.
- Non-respect des conditions/prescriptions d'assemblage.
- Entretien absent, insuffisant ou déficient.
- Modifications ou interventions sur le produit par rapport à la configuration fournie.
- Utilisation de pièces de rechange non originales ou non spécifiques au modèle.
- Utilisation dans des lieux fermés et/ou classifiés.
- Utilisation à proximité de lignes électriques.
- Utilisation par des personnes âgées de moins de 18 ans ou de plus de 80 ans, ou ayant des limitations physiques et/ou psychologiques et/ou d'autres maladies qui les rendent inaptes à l'utilisation de ce type de produits.
- Utilisation par du personnel inapte, non autorisé, non formé et non instruit, y compris en lisant et en comprenant parfaitement le présent manuel.
- Utilisation par du personnel préposé qui n'est pas formé et informé de manière adéquate comme l'exige le Décret législatif 81/2008 en Italie (directive 89/391/CE ou directive 2009/104/CE et/ou leurs décrets de transposition nationaux) sur la sécurité des lieux de travail.
- Utilisation non conforme aux lois sur la sécurité des machines et/ou aux règles de sécurité de **la législation européenne et/ou nationale spécifique en vigueur** sur le lieu de travail.
- Non-respect total ou partiel de ces instructions et/ou des notes d'interdiction et de prescription de ce manuel.
- Événements exceptionnels.

La responsabilité de l'application des prescriptions de sécurité énumérées dans ce manuel incombe au personnel de l'utilisateur/employeur qui est responsable des activités prévues, qui doit s'assurer que le personnel autorisé pour l'assemblage, l'utilisation et l'entretien :

- soit qualifié pour exercer l'activité requise.
- soit formé, informé et instruit quant à l'utilisation du produit et sur les activités d'entretien.
- connaisse et respecte scrupuleusement les prescriptions contenues dans ce document.
- connaisse et applique les règles de sécurité générales et spécifiques applicables au produit et au lieu de travail.

Le personnel utilisant le produit doit se présenter sur le lieu de travail dans un état psychophysique adapté à l'exécution des tâches prévues et requises.

La consommation de boissons alcoolisées, de substances stupéfiantes et de médicaments qui altèrent l'état psychophysique du travailleur est strictement interdite.

Le non-respect des règles de sécurité peut entraîner des blessures/accidents pour le personnel, des dommages aux composants et à l'unité de contrôle du produit.

Il est obligatoire que tout le personnel de l'utilisateur/employeur, et en particulier le personnel d'entretien technique, ait lu et compris le présent manuel, qu'il connaisse et maîtrise les principes de base de la mécanique et de l'électricité et qu'il soit compétent dans l'utilisation de ces produits/machines.

Le non-respect des règles de sécurité et des instructions qui y sont données peut entraîner des blessures corporelles et matérielles ainsi que des dommages aux composants et à l'unité de contrôle du produit.

La lecture de ce manuel, bien qu'exhaustive, ne peut en aucun cas remplacer l'expérience adéquate du personnel préposé.

L'utilisateur peut, à tout moment, contacter le Fabricant pour demander des informations complémentaires à celles contenues dans le présent document, ainsi que pour faire des suggestions d'amélioration.

1.1 INTRODUCTION

Afin de garantir une fiabilité opérationnelle maximale, CAMPAGNOLA S.r.l. a soigneusement sélectionné les matériaux et les composants utilisés dans la construction du produit. Son bon fonctionnement dans le temps dépend d'une utilisation correcte et d'un entretien préventif et périodique adéquat, conformément aux instructions de la présente documentation et de celle qui accompagne le produit.

Malgré les précautions prises au niveau de la conception et de la construction, il est fondamental pour l'utilisation correcte, la sécurité, la durabilité et la fiabilité du produit que les instructions du Fabricant soient scrupuleusement suivies et que le produit soit mis en service conformément à ces instructions et aux exigences légales en vigueur dans le Pays d'utilisation.

Le présent manuel a pour but de fournir des informations techniques au personnel chargé de l'installation, de l'utilisation, de la mise en service et de l'entretien du produit fourni par CAMPAGNOLA S.r.l.

Les instructions contenues dans le présent document sont destinées à tout le personnel utilisateur, qui doit dans tous les cas avoir des connaissances élémentaires en matière mécanique, pneumatique, électrique et électronique, en fonction du produit acheté, conformément aux informations fournies dans le présent document.

Le Manuel d'utilisation et d'entretien contient les informations nécessaires pour comprendre les modalités d'assemblage, de fonctionnement et d'entretien du produit, en particulier : la description technique des différents groupes fonctionnels, des équipements et des systèmes de sécurité, le fonctionnement, l'utilisation de l'équipement et l'interprétation des signaux de diagnostic éventuels, les procédures principales et les informations sur les interventions d'entretien.

Pour que le produit soit utilisé correctement, il est supposé que l'environnement de travail et d'utilisation est adapté aux règles de sécurité et d'hygiène en vigueur et qu'il est conforme aux prescriptions et interdictions figurant dans le présent manuel.

1.2 QUALIFICATION DU PERSONNEL

Toutes les interactions avec le produit décrites dans ce manuel doivent être effectuées par le personnel défini selon les instructions du Fabricant. Toute opération décrite est accompagnée par un pictogramme relatif à l'opérateur jugé le plus approprié aux mentions à accomplir. Ci-dessous des indications sur la qualification du personnel nécessaire pour mener à bien les différentes activités.



Opérateur

Personnel de l'utilisateur correctement formé, autorisé et qualifié, grâce à la lecture complète et à la compréhension de ce manuel, ainsi que grâce à ses connaissances adéquates et à son expérience pratique, qui a reçu les instructions nécessaires pour utiliser le produit en toute sécurité pour les activités pour lesquelles il a été construit et fourni.

Il doit être capable d'effectuer toutes les opérations nécessaires à l'assemblage/installation, au bon fonctionnement du produit et à sa propre sécurité ou à celle de ses collaborateurs.

Il doit avoir une expérience avérée de l'utilisation correcte de ces types de produits et être autorisé à les utiliser. Il doit être correctement formé, informé et instruit à cet égard, notamment en comprenant le présent manuel et en suivant les cours prévus par la législation en vigueur.

En cas de doute, il doit signaler toute anomalie à son supérieur.

Il n'est pas autorisé à effectuer des opérations d'entretien, à l'exception du nettoyage, de la lubrification, de la tension de la chaîne, de l'appoint des liquides, le cas échéant, et des éventuels réglages autorisés à l'opérateur et décrits dans le chapitre relatif à l'entretien.



Technicien d'entretien mécanique

Technicien qualifié capable de faire fonctionner le produit comme l'opérateur (ayant le profil requis ci-dessus), d'intervenir sur les pièces mécaniques pour les réglages, l'entretien et les réparations et de lire les schémas, les dessins techniques et la liste de pièces de rechange.

Il n'est pas autorisé à intervenir sur les parties électriques (le cas échéant).

Le cas échéant, il peut donner des instructions à l'opérateur sur la manière d'utiliser correctement le produit à des fins de production.



Technicien d'entretien électrique

Technicien qualifié capable de faire fonctionner le produit comme l'opérateur (ayant le profil requis ci-dessus), d'intervenir sur les réglages et les parties électriques pour l'entretien, la réparation et le remplacement des pièces défectueuses et/ou usées.

Il doit être capable de lire des schémas électriques et de vérifier le cycle fonctionnel correct.

Il ne peut travailler en présence de tension à l'intérieur des tableaux électriques et/ou des équipements de contrôle que s'il est une personne apte (PEI) (Voir normes EN50110-1 et EN 50110-2).
Le cas échéant, il peut donner des instructions à l'opérateur sur la manière d'utiliser correctement le produit à des fins de production.

CENTRES D'ASSISTANCE TECHNIQUE

Il s'agit des centres d'assistance technique (également appelés C.A.T.) que CAMPAGNOLA S.r.l. a autorisé à effectuer des activités de service/réparation sur les produits Campagnola.

1.3 RÈGLES DE SÉCURITÉ ÉNUMÉRÉES DANS LE MANUEL

Les prescriptions, indications, règles et remarques correspondantes relatives à la sécurité, décrites dans les différents chapitres du manuel, visent à définir une série de comportements et d'obligations à respecter lors de l'exécution des différentes activités, afin d'opérer dans des conditions sûres pour le personnel, les équipements et le milieu environnant.





Ces règles de sécurité sont destinées à tout le personnel dûment formé, informé, instruit et autorisé à effectuer les différentes activités et opérations de :

- transport
- assemblage/installation
- fonctionnement
- utilisation
- entretien
- nettoyage
- mise hors service et démantèlement
- qui constituent le mode d'utilisation prévu pour le produit en question.

1.4 SYMBOLES UTILISÉS

Un certain nombre de symboles sont utilisés dans le manuel pour attirer l'attention du lecteur et souligner certains aspects particulièrement importants du document.

Le tableau suivant décrit la signification des différents symboles utilisés dans le manuel.

SYMBOLE	SIGNIFICATION	REMARQUES
 Danger	Danger	Indique un danger avec risque d'accident, d'invalidité ou de blessure grave, voire mortelle, pour le personnel préposé. Prêter une très grande attention aux blocs de texte indiqués par ce symbole.
 Attention	Attention	Représente un avertissement avec risque d'accident ou de blessure moyenne pour le personnel de l'utilisateur ou de dommage possible au produit, à l'équipement ou à d'autres biens personnels de l'acheteur/utilisateur Faire attention aux blocs de texte indiqués par ce symbole.
 Important Mise en garde	Important Mise en garde	Indique une mise en garde ou une remarque sur des fonctions clés ou des informations utiles. Faire attention aux blocs de texte indiqués par ce symbole.
 Instructions	Instructions	Indique l'obligation pour tout le personnel (utilisateur, technicien d'entretien, etc.) de lire et de comprendre le manuel d'utilisation et d'entretien fourni avec le produit dans son intégralité.

Le tableau suivant décrit la signification des différents symboles qui peuvent être présents sur le produit.

Se référer au chapitre 4 du manuel pour connaître le type et l'emplacement du symbole apposé sur le produit.

Des étiquettes et des pictogrammes sont apposés sur le produit et/ou ses unités constitutives afin de mettre en évidence les risques résiduels et les actions à entreprendre en conséquence, conformément aux procédures de sécurité indiquées dans le présent manuel.

Les panneaux de sécurité prennent des significations différentes en fonction de la couleur et de la forme géométrique. Veuillez notamment noter ce qui suit :

- Le non-respect des panneaux de sécurité peut entraîner des situations dangereuses pouvant avoir des effets néfastes tels que des blessures graves, voire mortelles, et/ou des dommages à l'équipement lui-même.

- En fonction des risques résiduels, de différentes natures, identifiés pour le produit, le fabricant l'a équipé de plaques de danger, de mise en garde et d'obligation définies conformément à la réglementation européenne concernant les symboles graphiques à utiliser.



















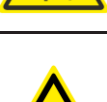

SIGNIFICATION	FORME	COULEUR
Danger		Jaune
Interdiction		Rouge
Obligation		Bleu
Informations		Bleu

TABLEAU 1

SYMBOLE	SIGNIFICATION	REMARQUES
	Danger générique	Faire attention aux dangers indiqués par les symboles supplémentaires
	Danger lié à des objets tranchants	Indique la présence d'éléments tranchants ; avec risque de blessure, pour le personnel préposé/l'utilisateur. Le personnel préposé/l'utilisateur doit prêter une attention particulière aux signalisations et aux zones où ce symbole est présent et respecter les distances de sécurité.
	Risque de surface chaude	Indique un danger avec risque de blessure pour l'utilisateur. Le port de vêtements appropriés tels que des gants de protection thermique, des lunettes de protection et un masque est obligatoire.
	Danger lié à la présence de tension.	Indique un danger avec risque de blessure, même mortelle, pour le personnel préposé/l'utilisateur. Faire preuve d'une extrême prudence lorsqu'un tel avertissement est présent et ne pas pénétrer dans ces zones sans avoir au préalable mis hors tension la zone concernée par l'avertissement.
	Danger lié à des pièces en mouvement	Indique un danger dans les zones où se trouvent des pièces en mouvement. Le personnel préposé/l'utilisateur doit prêter une attention particulière aux signalisations et aux zones où ce symbole est présent et respecter les distances de sécurité.
	Danger d'écrasement des mains	Indique un danger pour le mouvement de fermeture des pièces mécaniques de l'équipement ; avec risque de blessure pour le personnel préposé/l'utilisateur. Le personnel préposé/l'utilisateur doit prêter une attention particulière aux signalisations et aux zones où ce symbole est présent et respecter les distances de sécurité.
	Danger de projection de matériaux	Le personnel préposé/l'utilisateur doit prêter une attention particulière aux signalisations et aux zones où ce symbole est présent, respecter les distances de sécurité et utiliser les EPI prescrits.
	Danger lié à la présence de lignes électriques ou de pièces sous tension	Attention à ne pas utiliser le produit en présence de lignes électriques et de pièces sous tension. Se tenir à une distance de plus de 15 m de toute pièce sous tension.
	Risque de bruit	Ce pictogramme indique un danger avec un risque de bruit. Il s'applique aux produits non couverts par la directive sur le bruit. Le niveau de puissance acoustique pondéré A émis par le produit est indiqué dans le tableau des caractéristiques techniques de ce manuel.

	Interdiction d'utiliser des flammes nues	Interdiction d'utiliser des flammes nues. Protéger le produit et/ou la batterie de la chaleur et des flammes.
	Interdiction d'utilisation en cas de conditions météorologiques défavorables	Il est interdit d'utiliser le produit dans des conditions météorologiques défavorables telles que la pluie, les éclairs, la grêle, la neige, etc.
Mises en garde et interdictions spécifiques pour les batteries		
	Danger spécifique pour les batteries lithium-ion	Les batteries au lithium-ion peuvent exploser, provoquer des incendies ou générer des effets thermiques indésirables tels qu'un « Thermal Runaway » (Emballement thermique) (*) » si elles sont démontées, court-circuitées, endommagées ou manipulées de manière inappropriée. Ne pas exposer à l'eau, au feu ou à des températures élevées.
	Contact interdit des batteries avec des sources de chaleur	Ne pas jeter les batteries au feu et ne pas les exposer à des sources de chaleur, telles que la chaleur générée par des appareils de chauffage, des flammes, des lasers, des sources inductives, etc.
	Interdiction d'utilisation en cas de conditions météorologiques défavorables	Il est interdit d'utiliser la batterie dans des conditions météorologiques défavorables telles que la pluie, les éclairs, la grêle, la neige, etc. Ne pas immerger la batterie dans des liquides.
	Contact interdit des batteries avec des sources de chaleur	Ne pas jeter les batteries au feu et ne pas les exposer à des sources de chaleur, telles que la chaleur générée par des appareils de chauffage, des flammes, des lasers, des sources inductives, etc.
	Ne pas exposer le produit à des sources de chaleur	Il est interdit d'exposer le produit à toute source de chaleur directe ou indirecte.
	Symbole international de recyclage	Indique que la batterie a été fabriquée à partir de matériaux recyclables.
Exigences applicables au produit, à la batterie et au chargeur		
	Obligation de lire le manuel	Indique que les opérateurs et les techniciens d'entretien doivent toujours lire le manuel d'utilisation et d'entretien (MUM) avant toute activité (déballage, assemblage/installation, utilisation, entretien, etc.) et/ou toute interaction avec le produit.

(*) Le terme « Thermal Runaway » (Emballement thermique) fait référence à une augmentation incontrôlée de la température d'une cellule ou d'un bloc-batterie, générée par une réaction exothermique.



REMARQUE

Pour le type et l'emplacement des plaques d'avertissement placées sur le produit, consulter la section 4.17, cette section énumère et identifie les plaques de danger, d'interdiction et d'obligation, accompagnées de leurs explications.

1.5 ÉQUIPEMENTS DE PROTECTION INDIVIDUELLE (EPI)

Le personnel chargé de l'utilisation et de l'entretien, qui effectue les différentes activités autorisées sur le produit, doit utiliser des équipements de protection individuelle (EPI), afin de prévenir tous les risques/dommages possibles découlant de l'exécution des différentes opérations, tels que :

- un casque pour protéger la tête ;
- des lunettes de sécurité ou un masque pour se protéger des échardes, de la poussière ou de la saleté provenant du processus d'utilisation ;
- des gants, des chaussures et/ou des bottes de sécurité pour protéger le personnel contre les risques tels que l'écrasement, le cisaillement, la coupure, etc. ;
- un casque antibruit.



ATTENTION

Les vêtements des personnes qui utilisent le produit ou en assurent l'entretien doivent être conformes aux exigences essentielles de sécurité définies par le règlement 2016/425/UE, la directive 89/656/CE et toute loi en vigueur dans le Pays où le produit est utilisé.



DANGER

Lors de l'exécution de travaux pouvant entraîner la projection d'échardes ou de matériaux dangereux pour lui-même ou pour d'autres personnes travaillant à proximité, l'opérateur doit prévoir, ou demander aux personnes compétentes, des écrans de protection ou d'autres mesures de sécurité appropriées.



DANGER







Lors des opérations de gestion et d'entretien, le personnel doit porter des vêtements de travail appropriés à éviter les accidents.

Afin d'éviter les risques mécaniques tels que l'entraînement, le piégeage, le cisaillement et autres, il est interdit de porter des accessoires tels que des bracelets, des montres, des écharpes, des bagues ou des chaînes pendant le cycle de travail et pendant les opérations d'entretien.



ATTENTION

Il incombe précisément à l'utilisateur/l'employeur de s'assurer que le personnel préposé est dûment formé, informé et instruit quant aux risques résiduels liés au processus traité et qu'il utilise les EPI prescrits, ainsi que d'évaluer les éventuelles intégrations nécessaires.

SYMBOLE	SIGNIFICATION	REMARQUES
	L'utilisation de lunettes de protection est obligatoire	Indique que le personnel doit utiliser des lunettes de protection. EPI à utiliser en permanence lors du travail avec le produit et/ou sur le site de travail ou lors de l'entretien. L'utilisation de l'écran de protection est prescrite en cas de risque de projection d'objets ou de matériaux.
	La protection auditive est obligatoire.	Indique que le personnel doit utiliser des casques ou des bouchons d'oreille pour protéger son ouïe. EPI à utiliser en permanence lors du travail avec le produit et/ou sur le site de travail ou lors de l'entretien.
	Le port de gants de protection et isolants est obligatoire.	Indique que le personnel doit utiliser des gants de protection et isolants. EPI à utiliser en permanence lors du travail avec le produit et/ou sur le site de travail ou lors de l'entretien.
	Le port de chaussures de sécurité est obligatoire.	Indique que le personnel doit utiliser des chaussures de sécurité. EPI à utiliser en permanence lors du travail avec le produit et/ou sur le site de travail ou lors de l'entretien.
	Il est obligatoire de porter des vêtements de travail appropriés.	Indique que le personnel doit porter des vêtements de travail de protection appropriés. EPI à utiliser en permanence lors du travail avec la machine et/ou sur le site de travail ou lors de l'entretien.
	Le port du casque de protection est obligatoire.	Indique que le personnel doit porter un casque de protection. EPI à utiliser en permanence lors du travail avec la machine et/ou sur le site de travail ou lors de l'entretien.



REMARQUE

Les EPI indiqués dans le présent document doivent être intégrés par l'utilisateur en fonction de la zone/du site/du lieu de travail en milieu agricole (type/matériaux et produits travaillés, etc.), des prescriptions prévues et en fonction des dispositions en vigueur dans le Pays d'utilisation.



INFORMATIONS COMPLÉMENTAIRES

La description détaillée des « pictogrammes » et des « EPI » requis spécifiquement pour le produit fourni est décrite dans les différents chapitres de ce manuel.

Ce paragraphe ne fait qu'énumérer et expliquer la signification des « pictogrammes » et des « EPI ».

1.6 INTERDICTION D'APPORTER DES MODIFICATIONS

Il est interdit d'effectuer des interventions de modification sur le produit, et en particulier d'effectuer des modifications susceptibles de réduire la sécurité de ce dernier. Il est notamment interdit d'enlever ou de modifier les protections et/ou les systèmes de sécurité et/ou de signalisation et/ou de contrôle fournis par le fabricant. Le non-respect des instructions contenues dans ce manuel et dans la documentation qui l'accompagne dégage le fabricant de toute responsabilité directe ou indirecte.

Pour toute donnée non incluse ou non déductible des pages suivantes, veuillez consulter directement le fabricant.

Il est également interdit d'utiliser le produit avec des composants tiers qui n'ont pas été fournis à l'origine avec le produit.

Cela peut entraîner des accidents et/ou des blessures, pour lesquels le Fabricant est déchargé de toute responsabilité.

On rappelle que la responsabilité civile et pénale du Fabricant est nulle en cas de modification du produit.

Les modifications de quelque nature que ce soit qui altèrent la configuration originale du produit en introduisant des risques non évalués par le fabricant déchargent ce dernier de toute responsabilité.

Dans ce cas, le fabricant est déchargé de toute responsabilité directe ou indirecte.

1.7 TERMINOLOGIE ET ACRONYMES UTILISÉS

PERSONNE EXPOSÉE : (Annexe I, 1.1.1 Directive 2006/42/CE).

Toute personne qui se trouve entièrement ou partiellement dans une zone dangereuse.

UTILISATION PRÉVUE : (Annexe I, 1.1.1 Directive 2006/42/CE).

Utilisation du produit conformément aux informations fournies dans les instructions d'utilisation.

ZONE DANGEREUSE : (Annexe I, 1.1.1 Directive 2006/42/CE).

Toute zone à l'intérieur et/ou à proximité du produit où la présence d'une personne exposée présente un risque pour la santé et la sécurité de cette personne

RISQUE : (Annexe I, 1.1.1 Directive 2006/42/CE).

Combinaison de la probabilité et de la gravité d'une blessure ou d'une atteinte à la santé pouvant survenir dans une situation dangereuse ;

DANGER RÉSIDUEL (Réf. UNI EN ISO 12100:2010).

Danger qui n'a pas pu être éliminé ou réduit par la conception, contre lequel les protections ne sont pas (partiellement ou totalement) efficaces.

Le manuel (chapitre 4) contient les risques résiduels et les informations, instructions et avertissements/précriptions pour la gestion de ces risques résiduels, qui doivent être pris en compte, pris en charge et gérés par le Client/l'utilisateur.

DISPOSITIF DE PROTECTION : (Annexe I, 1.1.1 Directive 2006/42/CE).

Dispositif (autre qu'un protecteur) qui réduit le risque, seul ou en combinaison avec un protecteur ;

PROTECTEUR : (Annexe I, 1.1.1 Directive 2006/42/CE).

Élément du produit spécifiquement utilisé pour fournir une protection par le biais d'une barrière matérielle ;

Le Manuel (Chapitre de Sécurité) contient les risques résiduels et les informations, instructions et avertissements/précriptions pour la gestion des Risques résiduels à prendre en charge par l'utilisateur (Réf. EN ISO 12100:2010).

Pour une description complète de la terminologie utilisée, consulter les définitions de l'annexe I de la directive Machines 2006/42/CE et de la norme EN ISO 12100:2010.

➤ ÉQUIPEMENTS DE PROTECTION INDIVIDUELLE (EPI)

On entend par équipement de protection individuelle tout équipement destiné à être porté et/ou utilisé par le travailleur en vue de le protéger contre un ou plusieurs risques susceptibles de menacer sa sécurité ou sa santé au travail, ainsi que tout élément ou accessoire destiné à cet effet.

Ne sont pas des équipements de protection individuelle :

- Les vêtements de travail et uniformes ordinaires non spécifiquement destinés à protéger la sécurité et la santé du travailleur ;
- Les équipements des services de secours et de sauvetage ;
- Les équipements de protection individuelle des forces armées, des forces de police et du personnel de service pour le maintien de l'ordre public ;
- Les équipements de protection identifiables spécifiques aux véhicules de transport routier ;
- Le matériel de sport ;
- Le matériel d'autodéfense ou de dissuasion ;
- Les dispositifs portables permettant de détecter et de signaler les risques et les facteurs nocifs.

➤ UTILISATEUR

L'utilisateur (employeur, entreprise, personnel de l'entreprise, etc.) est la personne qui utilise le produit pour l'usage auquel il est destiné, ou qui confie son utilisation à des personnes compétentes et dûment formées.

Dans ce manuel, les termes machine, telle que définie à l'article 2 de la directive Machines 2006/42/CE, produit ou équipement sont utilisés comme des synonymes.



ATTENTION !

La lecture de ce manuel, bien qu'exhaustive, ne peut en aucun cas remplacer une expérience adéquate des opérateurs et ne constitue donc qu'un rappel utile des caractéristiques techniques et des principales opérations à effectuer.

1.8 GARANTIE

Pour les conditions générales de garantie, consulter l'espace dédié du site Campagnola, à l'adresse : <http://www.campagnola.it> ; ou faire une demande par écrit au numéro de fax +39 051752551, ou envoyer un e-mail à : « star@campagnola.it ».



ATTENTION !

Au moment de la demande de réparation sous garantie, conformément aux dispositions mentionnées ci-dessus, le produit à réparer doit toujours être accompagné du certificat de garantie correctement rempli avec la preuve d'achat correspondante (facture ou autre document ayant une valeur légale).

2. DESCRIPTION TECHNIQUE

2.1 IDENTIFICATION DU PRODUIT

En particulier, pour une identification correcte et claire du produit, il faut se référer au numéro de série figurant sur la plaque signalétique du produit et le mentionner dans toute demande d'intervention ou d'assistance adressée à CAMPAGNOLA S.r.l.

Afin de permettre une identification claire et sans ambiguïté, voici une description des données figurant sur la plaque signalétique du produit :

Nom du Fabricant : CAMPAGNOLA S.r.l.

Marquage CE : Marquage de la machine conformément aux directives applicables

Type : Code identifiant le type spécifique de machine.

Le code est alphanumérique et se compose de deux séries de 4 chiffres séparés par un point, structuré comme suit : les 4 premiers chiffres sont fixes (type d'outil), les 4 autres représentent le code du produit spécifique acheté.

Exemple Type : **LN24.0810**

2.2 DONNÉES TECHNIQUES

Ce paragraphe décrit les données techniques du produit acheté.

DONNÉES TECHNIQUES	
OUTIL	
Longueur de la barre	4"
Coupe max. de la barre de 4"	Ø 80 mm
Chaîne de coupe	29 maillons de 1/4"
Sécurité active	OUI
Vitesse variable	OUI
Vitesse de la chaîne	7,5 m/s
Moteur	Brushless
Puissance du moteur	500 W
Masse/Poids sans batterie	970 g
Lubrification chaîne	MANUEL
BATTERIE	
Technologie de la batterie	Ions de lithium
Tension nominale	14.4 V
Tension max.	16.8 V
Capacité	2,5 Ah
Énergie de sortie nominale	36 Wh
Autonomie de la Batterie	Environ 90 coupes de 6 cm de diamètre
Temps de recharge	1,5-2 h
Masse/Poids	242 g
CHARGEUR DE BATTERIE	
Modèle de chargeur de batterie	KH24-1681420-2E
Tension d'entrée	100-240Vac ±10 %
Fréquence	50/60Hz ±2Hz
Tension de sortie pour la charge	16,8V
Type de batteries rechargeables	Li-Ion
Courant de sortie I out max	1,42 A
Degré de protection	IP 20
Classe d'isolation	II
Poids	260 g

Niveau sonore (*)	
Niveau de pression acoustique continu équivalent pondéré A au poste de l'opérateur (LpA)	81,2 dB(A), KpA=3 dB(A)
Niveau de puissance acoustique détecté (LwA)	94,2 dB(A), KwA=3 dB(A)
Niveau de puissance acoustique garanti (LwA)	102 dB(A)
Niveau des Vibrations (**)	
Tronçonneuse T-CAT M V1	1,961 m/s ² K=1,5 m/s ²

(*) Les valeurs de pression acoustique continue équivalent pondéré A poste opérateur (LpA) et niveau de puissance acoustique de l'appareil (LwA), mesurés suivant la réglementation UNI EN ISO 3744

(**) Les valeurs de vibrations moyennes quadratiques, pondérées en fréquence, de l'accélération à laquelle le système main-bras sont mesurées selon la norme EN ISO 5349-1 et 2

NIVEAU DE COMPATIBILITÉ ÉLECTROMAGNÉTIQUE

La machine contient des composants électroniques soumis aux réglementations en matière de compatibilité électromagnétique, affectés par des émissions conduites et rayonnées.



Les valeurs d'émission sont conformes aux exigences réglementaires grâce à l'utilisation de composants conformes à la Directive sur la compatibilité électromagnétique, à des connexions appropriées et à une installation conforme aux exigences des fournisseurs de composants.

La machine est conforme à la Directive sur la compatibilité électromagnétique (EMC).

2.3 REPRÉSENTATION DES MODÈLES DISPONIBLES

Le produit peut être monté sur une perche télescopique (non fournie) qui complète sa fonctionnalité, permettant des opérations de taille jusqu'à 3 m de hauteur.

Le marquage CE attestant de la conformité du produit fait également référence à l'utilisation de la perche télescopique en tant que produit composite.

Tableau du produit	
Tronçonneuse T-CAT M V1 	PERCHE TÉLESCOPIQUE 140-210 cm (accessoire non inclus) 

3. DESCRIPTION DU PRODUIT

Le produit qui fait l'objet de ce manuel est une tronçonneuse électrique à chaîne, alimentée par une batterie, comme illustré dans le tableau des produits ci-dessus, dont l'utilisation autorisée est spécifiée dans le paragraphe suivant.

3.1 UTILISATION AUTORISÉE - PRÉVUE

Le produit est destiné exclusivement à une utilisation professionnelle dans le secteur agricole.

Le sécateur à chaîne est un outil destiné à la coupe et/ou à la taille des arbres fruitiers, des vignes, des plantations d'agrumes, des oliviers et de toutes les plantes en général. Il est en mesure de couper des matériaux en bois d'un diamètre maximal indiqué dans le tableau des caractéristiques techniques du paragraphe 2.2.

L'utilisation de ces produits ne doit être confiée qu'à du personnel formé et autorisé, possédant les connaissances et les compétences professionnelles nécessaires pour garantir une utilisation sûre et correcte.

La formation et la sensibilisation de l'opérateur doivent être confiées à du personnel expérimenté, capable de développer une formation théorique et pratique qualifiée lui permettant d'exécuter correctement toutes les opérations techniques et d'avoir les comportements déterminants pour sa propre sécurité et celle des personnes travaillant dans les zones où le produit est utilisé.

Les modes d'utilisation spécifiés dans le manuel comme étant incorrects ne doivent en aucun cas être autorisés.

Une utilisation impropre du produit et/ou le manque ou l'absence d'entretien peuvent entraîner de graves dangers pour le personnel.

Les actions décrites dans ce manuel comme interdites et non autorisées, qui ne peuvent évidemment pas couvrir l'ensemble des possibilités potentielles d'« utilisation non autorisée » du produit, sont toutefois les plus « raisonnablement » prévisibles et doivent être considérées comme absolument interdites.

N'utiliser le produit qu'à partir du sol, dans une position sûre et stable, en veillant à ce que l'équilibre soit parfait et stable pendant l'utilisation et la manutention.

Il est interdit d'utiliser le produit en étant dans un équilibre précaire sur des surfaces à risque de glissement (par exemple sur une colline et/ou sur de l'herbe humide, de la neige, de la glace, etc.) ou tous les endroits qui ne permettent pas de garder un équilibre stable (par exemple sur de fortes pentes).

Éviter de travailler en présence de conditions météorologiques défavorables : brouillard, pluie intense, vent fort, tempête de grêle, neige, gel, orages (risque d'électrocution).

Il est interdit d'utiliser le produit pour couper de petits buissons et arbustes ou qui pourraient causer un risque d'enchevêtrement dans l'organe de coupe ainsi qu'un risque de projection de matériel vers l'opérateur ou de blocage de l'organe de coupe avec risque de perte d'équilibre

La coupe ou la taille doit être effectuée en utilisant la partie utile de la barre en utilisant la partie « droite de la barre ».

Afin d'éviter tout dommage aux biens et/ou aux personnes, il est interdit d'utiliser la pointe de la barre pour des activités de coupe ou de taille.

Les activités de coupe doivent être effectuées dans le respect des dimensions maximales de coupe spécifiées

dans le tableau des données techniques du produit acheté et uniquement avec du matériel en bois.

Il est interdit de couper des branches dont le diamètre est supérieur au diamètre maximal autorisé et indiqué dans le tableau des caractéristiques techniques.

Pour garantir des conditions de travail ergonomiques, éviter les coupes au-dessus de la hauteur des épaules.

Ne pas effectuer de coupe au-dessus de la hauteur des épaules, afin d'éviter des conditions de travail ergonomiques incorrectes, qui pourraient entraîner des risques posturaux pour l'opérateur dans le temps.



ATTENTION

- **Tout autre usage, considéré comme étant impropre et donc potentiellement dangereux pour l'intégrité physique des opérateurs, annule la responsabilité du fabricant et la garantie contractuelle.**
- **Si le produit est utilisé pour des objectifs autres que ceux susmentionnés, il peut gravement s'endommager et causer des dommages corporels et matériels.**

Tout autre type d'utilisation, ou l'extension de l'utilisation au-delà de celle prévue par le fabricant, est interdite et ne correspond pas aux destinations attribuées par le fabricant, et par conséquent celui-ci ne peut assumer aucune responsabilité pour les dommages en résultant.

3.2 UTILISATION NON AUTORISÉE

Le produit ne peut être utilisé qu'aux fins expressément prévues par le Fabricant.

En particulier :

- ne pas utiliser le produit dans des environnements et pour des utilisations autres que ceux décrits au paragraphe 3.1 ;
- ne pas utiliser le produit dans des environnements classés comme partiellement ou totalement inflammables ou présentant un risque d'explosion ;
- ne pas utiliser le produit si l'on n'a pas été dûment formé, informé, instruit et autorisé à l'utiliser ;
- ne pas utiliser le produit sans respecter les prescriptions/indications du paragraphe 1 ;
- ne pas utiliser le produit en violation des prescriptions du chapitre 4 « Sécurité » ;
- ne pas utiliser le produit dans des conditions environnementales autres que celles prévues dans le manuel ;
- ne pas utiliser le produit en connectant des outils ou des combinaisons autres que ceux fournis ou prévus.
- ne pas utiliser le produit dans des environnements domestiques, commerciaux et/ou forestiers.

Toute autre utilisation doit être considérée comme impropre et interdite par le fabricant et donc potentiellement dangereuse pour la sécurité de l'opérateur et des tiers.



ATTENTION

L'utilisation du produit à des fins non prévues par le Fabricant constitue une utilisation impropre. Dans ce cas, la société décline toute responsabilité pour les dommages causés aux biens et/ou aux personnes. En outre, les garanties de tout type deviennent caduques.

Le Fabricant décline toute responsabilité en cas d'altération du produit par rapport à la fourniture en raison de modifications non autorisées ou d'opérations d'entretien effectuées par du personnel qui n'est pas dûment informé, formé et instruit.

3.3 COMPOSITION DU PRODUIT

La section suivante présente la composition du produit (*) telle qu'illustrée dans la fig. 2, tandis que le tableau indique la dénomination des éléments constitutifs du produit avec leur description fonctionnelle.

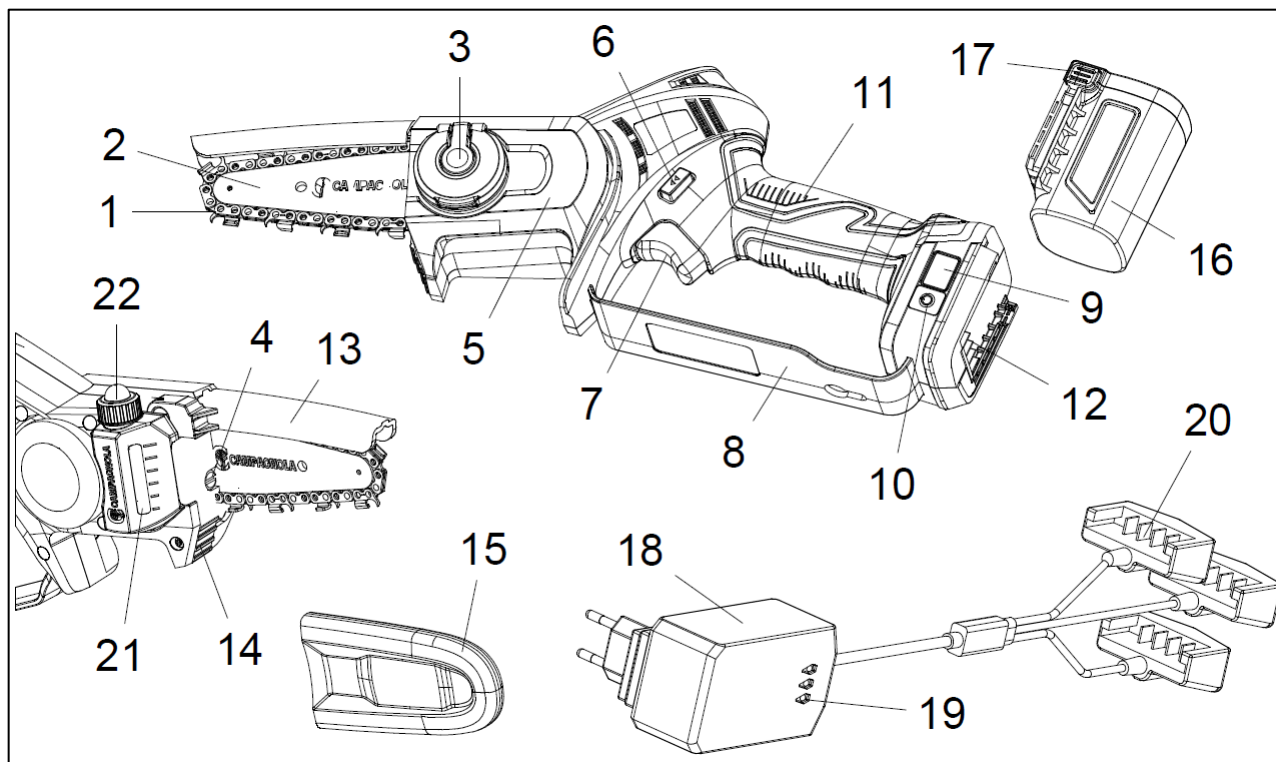

Fig. 1

Pos.	Nom	Fonction
1	Chaîne	Elle coupe les branches, les troncs, etc.
2	Barre de coupe	Elle guide la chaîne
3	Écrou de blocage	Il bloque la barre
4	Vis de réglage	Elle règle la tension de la chaîne
5	Cartier avant	Il protège le pignon et la barre de la chaîne
6	Sécurité de verrouillage	Agit comme un verrou de démarrage
7	Levier de commande	On appuie dessus pour commander le fonctionnement
8	Protection pour les mains	Elle protège la main de l'opérateur contre le risque de contact avec la chaîne
9	Écran	Il signale si l'outil est allumé ou éteint et affiche les informations d'état de l'outil et de la batterie.
10	Bouton ON/OFF	Il allume et éteint l'outil
11	Poignée	Permet de manipuler le produit
12	Connecteur de la batterie	Il permet le raccordement entre l'outil et la batterie.
13	Protection de la chaîne	Elle protège l'opérateur du contrecoup
14	Pare-chocs	Il soutient la tronçonneuse sur le tronc pendant l'utilisation
15	Cache-barre	C'est l'étui de protection de la chaîne (au repos)
16	Batterie	Elle permet le fonctionnement de l'outil
17	Ailettes de déverrouillage	Elles permettent d'insérer ou d'enlever la batterie de l'outil
18	Chargeur de batterie	Il sert à charger jusqu'à trois batteries simultanément
19	Indicateurs lumineux LED	Ils indiquent l'état de charge des batteries
20	Connecteurs de recharge	Ils permettent la connexion entre le chargeur de batterie et la batterie
21	Réservoir d'huile	Il contient l'huile pour la lubrification de la chaîne et de la barre
22	Bouchon avec pompe	Il permet la lubrification manuelle de la chaîne et ferme le réservoir d'huile

3.4 PIÈCES ACCESSOIRES

Ce paragraphe décrit, le cas échéant, les pièces accessoires qui peuvent être fournies avec le produit. Les pièces suivantes sont accessoires pour le produit couvert par ce manuel et fourni dans l'emballage :

- Guide rapide,
- Certificat de garantie,
- Déclaration de conformité,
- Kit d'outils,
- Lime d'affûtage de la chaîne
- Flacon de 60 ml pour l'huile lubrifiante.

3.5 CARACTÉRISTIQUES GÉNÉRALES DE FONCTIONNEMENT

Ce paragraphe décrit les caractéristiques générales de fonctionnement du produit acheté.

L'**ÉCRAN** de l'outil affiche des informations sur l'état de la tronçonneuse et de la batterie. Voir la figure ci-dessous.

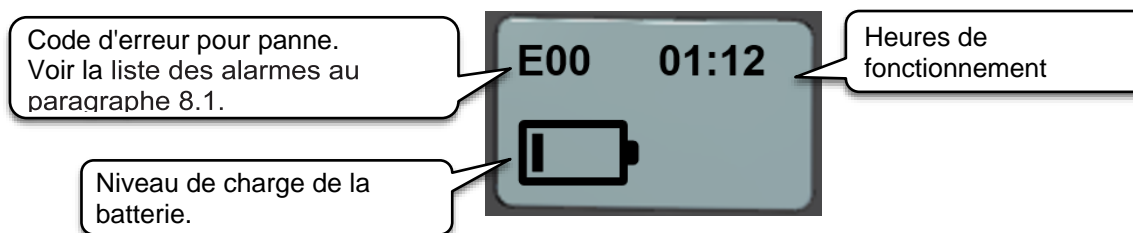

DESCRIPTION DES FONCTIONS :

➤ INTERRUPTEUR MARCHÉ/ARRÊT DE LA TRONÇONNEUSE

Les fonctionnalités liées à la touche d'allumage sont énumérées ci-dessous.



Allumage : Après avoir branché la batterie, l'écran s'éteint. Une pression prolongée sur la touche d'allumage, provoque l'allumage de l'écran, confirmée par l'émission de deux bips sonores.



Arrêt : Lorsque l'écran est allumé, une pression prolongée sur la touche d'allumage provoque l'extinction de l'outil, confirmée par l'extinction de l'écran.

➤ VITESSE VARIABLE

La variation de la vitesse de la chaîne est obtenue en appuyant sur le levier d'actionnement comme indiqué ci-dessous.

A. Appuyer partiellement sur le levier d'actionnement pour obtenir la vitesse maximale de la chaîne.

B. Appuyer à fond sur le levier d'actionnement pour obtenir la vitesse maximale de la chaîne.



➤ ARRÊT AUTOMATIQUE

Lorsque la tronçonneuse est allumée, l'inactivité du levier de commande pendant une période de 5 minutes ou plus entraîne l'arrêt automatique du produit.

3.6 UTILISATION DE BATTERIES

La section suivante contient des informations générales et des prescriptions, qui doivent dans tous les cas être respectées, pour l'utilisation correcte des batteries.



Les batteries au lithium-ion peuvent exploser, provoquer des incendies ou générer des effets thermiques indésirables tels que le « Thermal Runaway » (Emballement thermique) si elles sont démontées, court-circuitées, endommagées ou manipulées de manière inappropriée. Ne pas exposer à l'eau, au feu ou à des températures élevées.

La batterie est comparable à un « réservoir » dans lequel le produit auquel elle est connectée puise l'énergie électrique nécessaire à son fonctionnement.



REMARQUE :

Dans cette section, le terme batterie ou « bloc-batterie » peuvent être utilisés comme synonymes.

La batterie est constituée de cellules lithium-ion basées sur la chimie du lithium, avec des modules connectés en parallèle et comprenant un système de gestion et de contrôle des principales quantités impliquées dans le fonctionnement parfait de la batterie dans ses cycles de charge et de décharge.

La technologie des batteries au lithium-ion s'est largement répandue et est de plus en plus utilisée dans les outils, le matériel de jardinage et de nombreuses autres applications, précisément parce qu'elle permet d'intégrer une capacité énergétique élevée dans un boîtier compact.

L'utilisation des batteries lithium-ion présente donc de nombreux avantages, mais implique également des situations qui doivent toujours être prises en compte, compte tenu également du fait que la technologie des batteries lithium-ion est en constante évolution. Par conséquent, les batteries plus anciennes peuvent être moins performantes ou dans un état moins critique :

- soit en raison de l'âge ou de la vétusté de la batterie ;
- soit si les règles de base concernant le stockage et la gestion des batteries ne sont pas respectées.

Les principales causes de la criticité des batteries au lithium, outre l'obsolescence, sont liées aux phénomènes suivants :

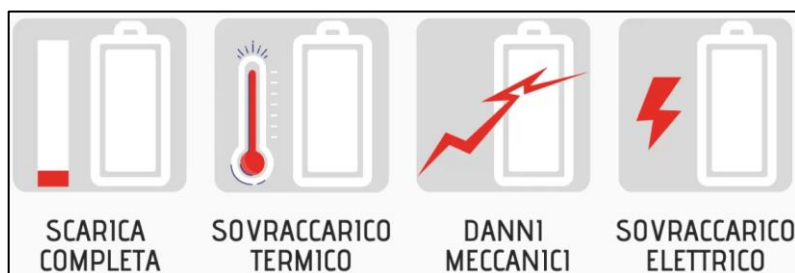

À la lumière des avantages et des inconvénients des batteries lithium-ion, il est bon de savoir que les batteries ont un cycle de vie limité à partir du moment où elles sortent de l'usine, mais qu'il est possible de faire quelque chose pour qu'elles restent efficaces le plus longtemps possible.

Plus précisément, les règles de base pour une meilleure efficacité de la batterie sont les suivantes :

- Il est conseillé d'effectuer la première recharge complètement afin d'obtenir une capacité maximale.
- Par la suite, il est préférable d'éviter de le « stresser » avec des recharges fréquentes et/ou partielles
- Effectuer un cycle de décharge complet tous les 30 cycles de charge/décharge
- Une batterie lithium-ion reste saine si elle est utilisée fréquemment, elle doit donc être maintenue à l'état « d'entraînement »
- Si l'on ne prévoit de ne pas l'utiliser pendant un certain temps, il est préférable de le déconnecter du dispositif et de la ranger dans un endroit frais. On rappelle que la chimie de la batterie se dégrade (s'oxyde) moins lorsqu'elle est chargée à environ 40 % ; il ne faut donc jamais la laisser complètement déchargée
- On rappelle que le principal ennemi d'une batterie lithium-ion est la chaleur, car elle la fait vieillir plus rapidement et risque de créer d'autres problèmes tels que l'emballement thermique (Thermal Runaway). Pour ces raisons, il est conseillé de ne pas la laisser avec l'appareil ou à la lumière directe du soleil ou dans des environnements particulièrement chauds, et lorsque le cycle de charge est terminé, elle doit être déconnectée du chargeur.
- Il est conseillé de nettoyer périodiquement les contacts à l'aide d'une brosse à poils en plastique (par exemple en polyester ou similaire), en veillant à ce qu'ils ne soient pas en métal, afin de maximiser l'efficacité du contact au fil du temps.
- Charger dans un environnement dont la température est comprise entre 0 °C (32°F) et 45 °C (113°F).



REMARQUE : l'efficacité estimée de la batterie après 500 cycles de charge est de 90 %.

Il est suggéré de remplacer les batteries utilisées de manière intensive au bout de 2 à 3 ans, afin d'optimiser le fonctionnement de l'équipement avec des batteries au lithium de technologie plus récente

Voir également le par. 1.4, TABLEAU 1, section « Mises en garde et interdictions spécifiques pour les batteries »

UTILISATION IMPROPRE ET DANGEREUSE

- Éviter les surcharges. Le système produit et batterie ne permettent pas une décharge supérieure à 80 %, de sorte que lorsqu'un signal sonore et visuel de batterie faible est émis, une recharge est nécessaire.
- Ne pas brancher de chargeurs non prévus avec cette batterie.
- Ne pas forcer la connexion si le connecteur est défectueux ou endommagé.
- Ne pas recharger la batterie si elle présente des dommages mécaniques, électriques, de connexion, des matériaux (boue ou autre) sur les contacts et/ou une infiltration d'eau.
- Il est interdit d'utiliser le produit si la température ambiante est en dehors des limites autorisées.
- Il est interdit d'utiliser la batterie pour alimenter d'autres produits.
- Il est interdit de débrancher le connecteur de la batterie lorsque le produit est allumé et/ou en fonctionnement ou pendant la phase de charge
- Il est interdit de laisser la batterie exposée aux intempéries et/ou aux sources de chaleur.
- Éviter de la nettoyer avec des jets à haute pression ou des brosses mécaniques, qui peuvent endommager le boîtier ou les contacts,
- Éviter les chocs mécaniques.



Les connecteurs de la batterie doivent être maintenus en parfait état à tout moment. En cas de rupture, d'endommagement, de phénomènes d'oxydation, de dommages d'isolation, etc., il est impératif de remplacer l'ensemble de la batterie.

Ne pas essayer de faire des réparations de fortune qui pourraient provoquer des courts-circuits dangereux ou des chocs électriques.

PRESCRIPTIONS SUPPLÉMENTAIRES D'ATTENTION

Ne recharger qu'avec les chargeurs spécifiés par le fabricant.

Un chargeur adapté à un type de batterie peut créer un risque d'incendie s'il est utilisé avec un autre type de batterie.

N'utiliser que des produits dotés de blocs-batteries spécifiquement définis pour le produit fourni.

L'utilisation d'autres blocs-batteries non prévus peut entraîner un risque de dommage ou d'incendie ou augmenter le vieillissement du bloc-batterie.

Lorsque la batterie n'est pas utilisée, elle doit être tenue à l'écart d'objets tels que du papier, des pièces de monnaie, des clés, des épingles/nœuds, des vis ou d'autres petits objets métalliques susceptibles d'établir une connexion entre les bornes.

Le court-circuit des bornes peut provoquer des brûlures ou un incendie.

Dans des conditions anormales, des liquides peuvent être renversés ou s'écouler de la batterie ; il convient donc d'éviter tout contact de la personne et/ou des parties du corps avec ces liquides. En cas de contact accidentel avec les yeux, les mains, etc., laver à l'eau et contacter un médecin.

Les liquides expulsés de la batterie peuvent provoquer des irritations et/ou des brûlures.

Ne pas utiliser un bloc-batterie ou un produit endommagé ou modifié.

Les batteries endommagées ou modifiées peuvent présenter un comportement imprévisible susceptible de provoquer un incendie, une explosion ou un risque de blessure.

Ne pas exposer la batterie au feu ou à des températures excessives.

L'exposition au feu ou à des températures supérieures à 80 °C (176°F) peut entraîner des explosions.

Il est absolument interdit de réparer/ouvrir la batterie

Comme il s'agit d'un produit hermétiquement fermé, il est interdit à quiconque de tenter de réparer ou de remplacer les pièces de la batterie, sous peine de se blesser, de s'exposer à des risques d'incendie, de choc électrique, d'explosion, de contact avec des liquides corrosifs, d'effets thermiques, etc.



ATTENTION !

MISE HORS SERVICE PENDANT DE LONGUES PÉRIODES

Avant de mettre la batterie hors service pour une longue période (par exemple, 3 mois maximum), la recharger complètement et respecter les limites de température pour le stockage et la conservation.



ATTENTION !

REMISE EN SERVICE APRÈS UNE LONGUE PÉRIODE D'INACTIVITÉ

Avant l'utilisation, après une longue période d'inutilisation (ou après 3 mois d'inutilisation), effectuer une recharge complète.

3.7 UTILISATION DU CHARGEUR DE BATTERIE

Cette section contient des informations générales et des prescriptions, qui doivent en tout état de cause être respectées, pour l'utilisation correcte du chargeur de batterie fourni, qui est destiné uniquement à un usage professionnel pour charger les batteries fournies et autorisées.

Le chargeur peut être une source de danger s'il est manipulé de manière inadéquate par du personnel non formé ou s'il est utilisé d'une manière non conforme à la réglementation.

Le chargeur de batterie peut être considéré comme sûr lorsque les conditions suivantes sont remplies :

- Le chargeur de batterie n'est pas endommagé et le câble de raccordement et la fiche sont en parfait état.
- Le chargeur est propre et sec.
- Les batteries sont entièrement insérées dans les fentes de chargement du chargeur.

Avant d'utiliser le produit, vérifier l'intégrité de toutes ses pièces. Si des composants endommagés ou cassés sont découverts, ne pas utiliser le chargeur et faire réparer le produit avant de l'utiliser.

Le chargeur de batterie ne doit être entretenu et réparé que par du personnel autorisé qui a été spécifiquement instruit des dangers encourus.



DANGER

En cas d'endommagement du chargeur de batterie :

- **Ne pas toucher les points endommagés.**
- **Débrancher la fiche de la prise.**
- **Faire appel à un électricien.**

Ce produit ne doit pas être utilisé par des personnes (y compris des enfants) dont les capacités physiques, sensorielles ou mentales sont limitées, ou qui manquent d'expérience et de connaissances.

Le chargeur de batterie ne doit pas être utilisé par des enfants ou des personnes incapables de lire et de comprendre le manuel d'instructions, sauf s'ils sont sous la surveillance étroite d'une personne responsable qui peut garantir une utilisation sûre

Le chargeur de batterie doit être utilisé à l'intérieur, dans un environnement sec, à l'abri de la pluie, de la glace, de la neige, du vent ou d'une forte humidité, et dans les limites autorisées et attendues de l'environnement.

Le lieu d'utilisation du chargeur de batterie doit être propre, frais, sec et ne pas être soumis au gel et/ou à une exposition directe au soleil ou à des températures anormales au-delà de celles autorisées.

Veiller à ce que la zone autour du chargeur de batterie soit suffisamment ventilée.

Température de stockage	+0 °C À +50 °C
Température ambiante pendant la recharge	+5 °C À +45 °C
Température d'utilisation	+0 °C À +45 °C

L'utilisation du produit dans des conditions autres que celles indiquées n'est pas autorisée. Se référer également au paragraphe 4.7 pour obtenir des conseils sur l'environnement d'installation et d'utilisation.

Il est obligatoire de toucher le câble de raccordement, le câble de rallonge et sa fiche secteur avec des mains sèches, en veillant à ce qu'il n'y ait pas de parties mouillées et/ou humides du corps et de zones environnantes qui pourraient présenter un risque pour la personne.

Avant de brancher le chargeur de batterie sur le secteur, s'assurer que le chargeur corresponde aux indications figurant sur le chargeur (voir paragraphe 2.2 « Caractéristiques techniques »).

Pour une plus grande sécurité électrique, il est recommandé de connecter le chargeur de batterie avec un interrupteur différentiel (30 mA, 30ms).



ATTENTION

Pendant la charge, une tension ou une fréquence de réseau incorrecte peut provoquer une surtension dans le chargeur de batterie. Le chargeur de batterie peut être endommagé. S'assurer que la tension et la fréquence du réseau correspondent aux spécifications de la plaque signalétique du chargeur de batterie.

Tenir le chargeur de batterie éloigné des trombones, pièces de monnaie, clés, clous, vis ou autres petits objets métalliques (y compris la limaille de fer et/ou les métaux en général) qui pourraient provoquer un raccordement entre les contacts de la batterie ou du chargeur. Un court-circuit entre les contacts de la batterie ou de charge peut provoquer des brûlures et des incendies.

Le chargeur de batterie doit être utilisé sur une table et/ou une surface plane de manière stable et non sur un véhicule en mouvement.

Placer le chargeur de batterie de manière à ce qu'une batterie insérée ne puisse pas tomber.

Retirer toujours la batterie du chargeur une fois le processus de charge terminé.

L'utilisation de chargeurs à des fins autres que celles autorisées peut conduire à des situations dangereuses.













DANGER

Si le chargeur prévu pour un type de batterie est utilisé avec d'autres types de batterie, il y a un risque d'incendie et/ou d'explosion entraînant des blessures graves ou mortelles et des dommages matériels et/ou corporels.

Le tableau suivant décrit la signification des différents symboles qui peuvent être présents sur le chargeur de batterie.

Le non-respect des symboles et des panneaux de sécurité peut entraîner des situations dangereuses pouvant avoir des effets néfastes tels que des blessures graves, voire mortelles, et/ou des dommages à l'équipement lui-même.

SYMBOLE	SIGNIFICATION
	Indique un danger avec risque de blessure, même mortelle, pour le personnel de l'acheteur et/ou pour le personnel préposé/l'utilisateur. Risque d'électrocution et/ou de choc électrique.
	Équipement de Classe II - 417-IEC-5172 Double isolation
	Utilisation à l'intérieur uniquement
	Courant continu - 417-IEC-5031
	Courant alternatif - 417-IEC-5032
	Fusible
	Connexion à la terre de protection - 417-IEC-5019
	Unité d'alimentation à commutation (SMPS)
	Transformateur de sécurité protégé contre les courts-circuits.
	Plus : polarité positive - 417-IEC-5005

SYMBOLE	SIGNIFICATION
—	Moins : polarité négative - 417-IEC-5006
	Élimination des matériaux recyclables
	Conformément à la Directive « DEEE » 2012/19/UE, si l'équipement acheté est marqué du symbole sur le côté, cela signifie que le produit, à la fin de sa vie utile, doit être collecté séparément des autres déchets. Ne pas jeter les outils électriques, les équipements électroniques et les batteries dans les ordures ménagères.

UTILISATION IMPROPRE ET DANGEREUSE

- Ne pas utiliser le produit s'il n'a pas été correctement installé, conformément à la réglementation en vigueur, avec les dispositifs de sécurité appropriés au type d'installation.
- ne pas utiliser le produit en cas de défauts d'alimentation ou en cas de graves défauts d'entretien ou après des modifications ou des interventions ;
- ne pas utiliser le produit pour charger des batteries autres que celles autorisées ;
- ne pas superposer plusieurs chargeurs et ne pas couvrir le chargeur pendant l'utilisation et la charge ;
- ne pas utiliser le produit à l'extérieur ou dans des conditions environnementales autres que celles autorisées ;
- ne pas utiliser le produit sous la pluie ou dans des environnements humides et/ou à l'extérieur ;
- ne pas utiliser le chargeur de batterie dans des environnements classés totalement ou partiellement comme présentant un risque d'incendie ou d'explosion ;
- Il est interdit d'utiliser le chargeur de batterie comme base pour des objets de quelque nature que ce soit, et il est également interdit d'avoir des récipients contenant des liquides à proximité du chargeur ;
- ne pas couvrir le chargeur de batterie ni placer d'objets dessus ;
- ne pas placer le chargeur sur la batterie ;
- ne pas altérer, modifier ou ouvrir le chargeur de batterie ;
- ne pas insérer d'objets dans les fentes du chargeur de batterie ;
- ne pas connecter les contacts électriques du chargeur de batterie avec des objets métalliques ou les court-circuiter.
- s'assurer qu'il n'y ait pas d'étincelles ou de sources d'inflammation à proximité de la batterie ; pendant la charge, les batteries peuvent émettre des gaz explosifs ;
- ne pas utiliser le produit en violation des exigences réglementaires et/ou législatives ou de celles énoncées dans le présent manuel.

4. SÉCURITÉ

4.1 INFORMATIONS GÉNÉRALES

Il incombe au Client d'informer le personnel chargé de l'utilisation du produit sur les risques d'accident, les dispositifs de sécurité et les règles générales de prévention des accidents prévues par les directives communautaires et la législation du Pays où le produit est utilisé.

Le personnel préposé doit connaître les caractéristiques du produit.

Il doit également avoir lu intégralement le présent manuel et tous les manuels mentionnés au chapitre 10 (Annexes).

Les interventions d'installation et d'entretien doivent être effectués par du personnel qualifié.



DANGER

L'altération ou le remplacement non autorisé d'une ou de plusieurs pièces du produit, l'adoption d'accessoires qui modifient l'utilisation du produit et l'utilisation de pièces de rechange autres que celles recommandées peuvent être à l'origine d'un risque de blessure.

L'installation et l'entretien du produit ne doivent être effectués que par du personnel instruit et dûment qualifié, ayant les connaissances techniques électriques, mécaniques et pneumatiques et connaissant les éventuelles prescriptions en vigueur sur le site ou dans le Pays où le produit est utilisé.

4.2 DIRECTIVES APPLICABLES ET NORMES TECHNIQUES DE RÉFÉRENCE

Chaque produit destiné aux pays de l'Union européenne (UE), ou aux pays pour lesquels il existe un accord avec l'UE concernant la législation sur les produits, est fournie avec une Déclaration de conformité conformément à la Directive Machines 2006/42/CE.

La machine étant visée dans l'annexe IV, le fabricant applique la procédure d'examen pour la certification CE de type prévue à l'annexe IX, ainsi que les contrôles internes de la fabrication du produit prévus à l'annexe VIII de la Directive 2006/42/CE.



REMARQUE :

En cas de fourniture de produits dans des zones non communautaires, sauf accord contractuel contraire entre les parties, CAMPAGNOLA S.r.l., aux fins de la conception et de la fabrication du produit, se conforme pour les parties applicables, et conformément à l'état de l'art, aux normes ISO, CEI appliquées au produit.

Le produit a été conçu, fabriqué et testé conformément aux directives communautaires suivantes :

- Directive Machines 2006/42/CE concernant le rapprochement des législations des États membres relatives aux machines.
- Directive sur la compatibilité électromagnétique 2014/30/EU (pour les produits qui en relèvent)
- Directive sur le bruit 2000/14/CE-2005/88/CE
- Directives 2012/19/EU et 2011/65/EU
- Normes techniques énumérées dans la Déclaration de conformité.

4.3 CERTIFICATION DU PRODUIT

Les déclarations suivantes sont fournies avec le produit :

- Déclaration de conformité selon la directive 2006/42/CE
- Déclaration de conformité selon la directive 2014/30/EU
- Déclaration de Conformité selon les directives 2000/14/EU et 2005/88/CE
- Déclaration de conformité selon les directives 2012/19/EU et 2011/65/EU
- Le produit est muni d'une plaque signalétique, comme indiqué au par. 4.4

4.4 MARQUAGE CE

Une plaque/étiquette signalétique CE (Figure 2) est appliquée sur chaque produit.

Le modèle, le numéro de série et l'année de fabrication sont indiqués sur la plaque signalétique CE au nom du fabricant et fixée sur le produit. La plaque CE appliquée sur le produit/l'outil fournit les données et les symboles indiqués ci-dessous :

- 1) Marquage de conformité CE conforme à la directive 2006/42/CE.
- 2) Raison sociale et adresse complète du fabricant.
- 3) La prescription obligatoire, pour l'ensemble du personnel préposé à l'utilisation et/ou à l'entretien du produit, de lire le manuel d'utilisation et d'entretien.
- 4) Désignation de l'outil.
- 5) Type de produit : Désignation du type/code de vente.
- 6) Numéro de série.
- 7) Année de fabrication, soit l'année où le processus de fabrication s'est terminé.
- 8) Informations en vertu de la Directive « DEEE » 2012/19/UE : Les déchets issus des équipements électriques et électroniques peuvent contenir des substances dangereuses pour l'environnement et pour la santé humaine, il ne faut donc pas les éliminer avec les déchets domestiques mais en effectuant une collecte séparée dans les centres de collecte spécifiques.
- 9) Tension d'alimentation du produit.

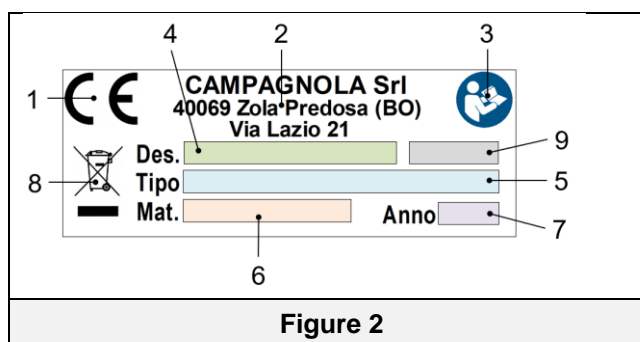

IMPORTANT !

Pour une identification correcte et claire du produit, il faut se reporter au Type, au numéro de Série et à l'Année de Production indiqués sur la plaque signalétique et les citer pour toute demande d'intervention, d'assistance ou pièces de rechange envoyée à Campagnola Srl.

IMPORTANT !

Le marquage CE est unique et il atteste de la conformité du produit à la directive machines et aux autres directives applicables dans le respect des conditions prescrites et reportées dans la présente notice. Dans le cas d'une machine/d'un produit composé de plusieurs pièces, une plaque/étiquette CE est apposée sur le produit et une étiquette d'identification sur l'unité constitutive (par exemple ATRA.xxxx) pour identifier cette dernière.

IMPORTANT !

Il appartient au client de vérifier l'intégrité de la plaque signalétique/étiquette CE.

L'utilisateur est tenu de remplacer la plaque signalétique CE et/ou les plaques d'avertissement qui résultent illisibles en raison de leur usure.

Il est absolument interdit d'enlever les plaques/étiquettes présentes sur le produit.

Campagnola S.r.l. décline toute responsabilité quant à la sécurité du produit si cette interdiction n'est pas respectée.

Le marquage CE est placé sur le produit comme indiqué dans la figure suivante.

4.5 LIMITES D'UTILISATION

Le produit est destiné à l'utilisation et au fonctionnement décrits au chapitre 3 du présent manuel.

L'utilisation de matériel inadapté ou non compris dans le champ d'utilisation du produit peut causer de graves dommages et nuire à son bon fonctionnement.

4.6 ZONES DANGEREUSES

Le produit en question est destiné à être utilisé par un personnel qualifié, dûment formé à son utilisation, qui connaît les situations/problèmes liés à l'utilisation de produits à lames coupantes dans le secteur agricole et professionnel et qui connaît les caractéristiques et les risques présents dans l'environnement de travail.

Le produit en question se caractérise par des groupes et des pièces considérés comme dangereux. Toutes les zones considérées comme dangereuses, à l'exception des zones de coupe, ont été dûment protégées.

Le risque de coupure, de cisaillement et d'abrasion demeure par rapport à la zone de coupe.

Il faut se tenir à une distance appropriée de la zone de coupe et délimiter la zone de travail s'il existe un risque que des tiers entrent en contact avec la zone de coupe.

Afin de limiter les risques dans les zones dangereuses, des mesures de prévention et de protection appropriées ont été prises. Respecter les instructions, à la fois procédurales et relatives aux « Équipements de protection individuelle », données dans ce manuel.

4.7 CONDITIONS ENVIRONNEMENTALES DE FONCTIONNEMENT

L'environnement dans lequel le produit est utilisé est un environnement extérieur à l'abri des agents agressifs tels que les vapeurs corrosives ou les sources de chaleur excessive.

Sauf indication contraire, le produit est conçu pour être utilisé dans les conditions environnementales suivantes :

- En dessous de 1000 m au-dessus du niveau de la mer.
- Température ambiante comprise entre 5 °C et + 45 °C. (Moyenne sur 24 heures ≤ à 35 °C)
- Humidité relative de 30 % à 85 % sans condensation.
- Température du matériau, le cas échéant < 45 °C.

L'utilisation du produit et des systèmes de contrôle dans des conditions autres que celles indiquées n'est pas autorisée.

En particulier, l'environnement d'installation et d'utilisation ne doit pas présenter les conditions suivantes :

- Exposition à des fumées corrosives ;
- Exposition à une humidité excessive (supérieure à 80 %) et à des variations rapides de l'humidité ;
- Exposition à une poussière excessive ;
- Exposition à des poussières abrasives ;
- Exposition à des vapeurs huileuses ;
- Exposition à des mélanges explosifs de poussières et/ou de gaz ;
- Exposition à l'air salé ;
- Exposition à des vibrations, chocs ou secousses anormaux,
- Exposition à des intempéries en dehors des limites autorisées ou égouttement ;
- Exposition à des variations de température élevées ou rapides (supérieures à 5 K/h)
- Présence de radiations nucléaires

REMARQUE : Pour les conditions ambiantes de fonctionnement de la batterie (plug-in), veuillez également se référer aux exigences du paragraphe 3.6.

4.8 VIBRATIONS

Le produit a été conçu et construit de manière à ce que les risques liés aux vibrations transmises par ce dernier soient réduits au minimum.

Les vibrations produites par ce produit, en fonction de l'utilisation qui en est faite, conformément aux informations fournies et dans le respect de la réglementation en vigueur, ne sont pas dangereuses pour la santé de l'opérateur.

Les valeurs du niveau de vibrations exprimées en m/s^2 sont indiquées au paragraphe 2.2 dans la section des données techniques de ce manuel.



ATTENTION

Une vibration excessive ne peut être causée que par une panne mécanique, ce qui signifie que le produit ne doit pas être utilisé et qu'il doit être signalé et réparé immédiatement, afin de ne pas compromettre la sécurité du produit et du personnel chargé de son fonctionnement et de son entretien.

4.9 BRUIT

Les mesures de bruit ont été effectuées conformément aux dispositions de la norme EN ISO 3744 relative à l'acoustique et aux normes connexes.

Le produit n'a pas de protection contre les bruits.

Les valeurs du niveau de puissance acoustique exprimées en dB(A) sont indiquées au paragraphe 2.2 dans la section des données techniques de ce manuel.

L'indication du niveau de puissance acoustique, pour les produits relevant de la directive sur le bruit, est apposée sur le produit lui-même de manière visible et lisible

L'utilisation d'équipements de protection individuelle contre le bruit (casques antibruit) est prescrite pour le personnel qui se trouve à proximité du produit ou qui effectue des activités d'entretien lorsque le produit est en marche.

Il incombe à l'utilisateur de prendre les mesures de prévention et de protection nécessaires conformément à la législation du Pays dans lequel le produit est utilisé.



ATTENTION

Il appartient à l'utilisateur d'effectuer l'évaluation des risques de bruit dans l'environnement de travail et d'appliquer les mesures de prévention et de protection qui en découlent, conformément à la législation du Pays d'utilisation du produit.



DANGER

Des dispositifs de protection acoustique doivent être utilisés lorsque l'on stationne à proximité du produit ou lors des réglages de ce dernier.

L'utilisation de casques antibruit est obligatoire pour tout le personnel travaillant sur le produit, que ce soit à des fins fonctionnelles ou d'entretien.

4.10 ÉLIMINATION DES MATÉRIAUX ÉPUIÉS

Le produit, au cours de son fonctionnement normal, ne comporte pas de contamination environnementale mais durant toute la période d'utilisation, certains déchets ou matériaux épuisés sont produits dans des conditions particulières (par exemple la graisse/huile de lubrification des pièces mécaniques ou des pièces en plastique qui peuvent être entrées en contact avec ces dernières) qui nécessitent une élimination adéquate.

Pour l'élimination de ces matériaux, chaque pays possède des règles spécifiques pour la protection de l'environnement. Le client est tenu de connaître les lois en vigueur dans son pays et d'opérer de manière à obtempérer à ces législations conformément aux indications reportées sur les fiches techniques des produits utilisés.



ATTENTION

Respecter les lois en vigueur en matière d'élimination des huiles minérales et/ou des produits avec lesquels ces dernières sont entrées en contact.



ATTENTION

Vous trouverez de plus amples informations sur les procédures d'élimination des huiles et des autres substances sur la fiche de sécurité des substances en question.

L'élimination des déchets toxiques au cours des phases de collecte, de transport, de traitement (au sens d'opération de transformation nécessaire à la récupération) ainsi que le stockage et la décharge sur le sol, sont des activités d'intérêt public soumises au respect des principes généraux suivants :

- a) Il faut éviter tout dommage ou risque pour la santé et protéger l'intégrité physique et la sécurité de la collectivité et des personnes.
- b) Il faut garantir le respect des exigences hygiéniques et sanitaires et éviter tout risque de pollution de l'air, de l'eau, du sol et du sous-sol.
- c) Il faut promouvoir, en respectant les critères économiques et efficaces, les systèmes de récupération et de recyclage des matériaux et de l'énergie.

4.11 INDICATIONS POUR LES DÉCHETS SPÉCIAUX

Les résidus issus des traitements industriels et les matériaux provenant des démolitions de machines et d'équipements détériorés et obsolètes sont des déchets spéciaux.

Les producteurs de déchets sont tenus de pourvoir à l'élimination des déchets spéciaux, même toxiques et nocifs, directement ou par le biais d'entreprises ou d'organismes autorisés ou en les remettant aux sujets qui gèrent le service public et avec lesquels une convention spécifique a été stipulée.

Chaque pays/commune est tenu de fournir à la région toutes les informations disponibles sur l'élimination des déchets sur son territoire.



ATTENTION

L'élimination abusive du produit de la part du détenteur comporte l'application des sanctions administratives prévues par les réglementations en vigueur.

INFORMATIONS IMPORTANTES POUR L'UTILISATEUR EN VERTU DE LA DIRECTIVE « DEEE » 2012/19/EU (ABROGEANT LA DIRECTIVE 2002/96/CE ET LA DIRECTIVE 2003/108/CE) RELATIVE AUX DÉCHETS D'ÉQUIPEMENTS ÉLECTRIQUES ET ÉLECTRONIQUES.

Conformément à la Directive « DEEE » 2012/19/UE, si le composant/l'équipement acheté est marqué du symbole de la poubelle sur roues barrée d'une croix, cela signifie que le produit, à la fin de sa vie utile, doit être collecté séparément des autres déchets.



La collecte séparée de cet équipement/ce composant en fin de vie est organisée et gérée par le fabricant. L'utilisateur qui voudra se débarrasser de cet équipement devra donc contacter le fabricant et suivre le système que ce dernier a adopté afin de permettre la collecte séparée de l'équipement à la fin de sa vie utile.

Le tri sélectif approprié visant à destiner l'équipement hors d'usage au recyclage, au traitement et à l'élimination dans le respect de l'environnement contribue à éviter les effets nocifs pour l'environnement et la santé et facilite le réemploi et/ou le recyclage des matériaux dont il est composé.



ATTENTION

Si le symbole de la poubelle barrée ne se trouve pas sur les équipements, cela signifie que l'élimination du produit n'est pas à la charge du producteur. Dans ce cas, ce sont les normes en vigueur sur l'élimination des déchets qui valent toujours.

4.11.1 BATTERIES

Conformément au Décret législatif 188/2008 Transposition italienne de la Directive 2006/66/CE relative aux batteries/bloc-batterie ainsi qu'aux déchets qui en résultent.

Le symbole de la poubelle barrée sur le produit ou son emballage indique que les batteries, à la fin de leur vie utile, doivent être collectées séparément des autres déchets afin de permettre un traitement et un recyclage adéquats. L'utilisateur doit donc remettre gratuitement l'équipement en fin de vie aux centres municipaux appropriés de collecte sélective des déchets électriques et électroniques, ou le renvoyer au détaillant.

Outre le symbole, les batteries, accumulateurs et piles boutons contenant plus de 0,0005 % de mercure (symbole chimique Hg), plus de 0,002 % de cadmium (symbole chimique Cd) ou plus de 0,004 % de plomb (symbole chimique Pb) sont marqués du symbole chimique du métal concerné.

Le tri sélectif approprié visant à destiner les batteries hors d'usage au recyclage, au traitement et à l'élimination dans le respect de l'environnement contribue à éviter les effets nocifs pour l'environnement et la santé et facilite le réemploi et/ou le recyclage des matériaux dont elles sont composées.

L'élimination non autorisée des batteries, piles et accumulateurs par l'utilisateur entraîne l'application de sanctions conformément aux dispositions légales en vigueur.

Dans le cas d'une batterie contenue dans l'« appareil », et lorsque la batterie peut être facilement retirée par l'utilisateur, veuillez noter qu'il est obligatoire de se conformer à la législation en vigueur selon laquelle la batterie ne doit pas être éliminée en tant que déchet municipal (Directive 2006/66/CE), devant faire l'objet d'une collecte séparée pour éviter de nuire à l'environnement.

L'utilisateur doit donc rapporter gratuitement la batterie-accumulateur usagé aux centres municipaux de collecte sélective des déchets électriques et électroniques ou l'éliminer dans les conteneurs prévus à cet effet dans les points de vente.

4.12 SÉCURITÉS APPLIQUÉES AU PRODUIT

Le produit est équipé des dispositifs de sécurité suivants.

SÉCURITÉS PRÉSENTES SUR LE PRODUIT
PROTECTION FIXE
PROTECTION AMOVIBLE
DISPOSITIF CONTRE LE DÉMARRAGE ACCIDENTEL

4.12.1 PROTECTIONS FIXES

Les protections de type fixe sont des protecteurs fixes et/ou des carters installés sur le produit, dont la fonction est d'empêcher l'accès aux pièces internes ou aux pièces mobiles pendant le cycle de fonctionnement. À l'exclusion de la zone de la lame de coupe où il n'est pas possible d'avoir des protections en raison de la fonctionnalité spécifique de l'équipement.

Placées dans des zones d'accès exclusif lors de l'entretien, elles nécessitent des outils spécifiques pour être retirées.

Les protections fixes sont les coques de protection de la mécanique du produit, qui comprennent également la protection du levier d'actionnement contre l'activation involontaire du produit (chocs, chute du produit, etc.)



DANGER

Il est absolument interdit de faire fonctionner le produit, après l'avoir entretenu, sans avoir correctement réinstallé les protections fixes, ainsi que de l'utiliser sans ces dernières.

Il est strictement interdit d'altérer le produit en essayant, par quelque moyen que ce soit, de contourner une protection fixe en profitant d'éventuels passages indirects dus à l'absence ou au repositionnement partiel des protections ou lorsque toutes les vis de fixation n'ont pas été repositionnées comme prévu à l'origine par le fabricant.



REMARQUE

Vérifier périodiquement l'intégrité des protecteurs fixes et de leurs fixations, en accordant une attention particulière aux carters d'accès aux mécanismes du produit.

4.12.2 PROTECTIONS AMOVIBLES

La protection amovible consiste d'un étui/cache-barre, dont la fonction est d'empêcher tout contact avec la chaîne/tête de coupe pendant toutes les conditions d'inutilisation du produit.



DANGER

Il est obligatoire pour tout le personnel de toujours mettre l'étui de protection sur la chaîne/la tête de coupe dans toutes les conditions/activités lorsqu'il n'utilise pas le produit.

Plus précisément, il est obligatoire que la protection soit présente dans toutes les conditions de manutention, de déplacement, de stockage, d'entretien (à l'exception du remplacement et/ou de la tension de la chaîne), etc.



REMARQUE

Vérifier périodiquement l'intégrité de l'étui et s'il est endommagé ou n'est plus efficace, il doit être remplacé immédiatement.

4.12.3 DISPOSITIF CONTRE LE DÉMARRAGE ACCIDENTEL

Le produit est équipé d'un dispositif de sécurité contre la mise en marche inopinée appelé « sécurité de verrouillage » (6), qui consiste en une touche rouge qui agit comme un verrou de démarrage et s'enclenche automatiquement lorsque le levier d'actionnement est relâché (7). Cela permet d'éviter que la chaîne ne se mette en marche en cas de choc accidentel.

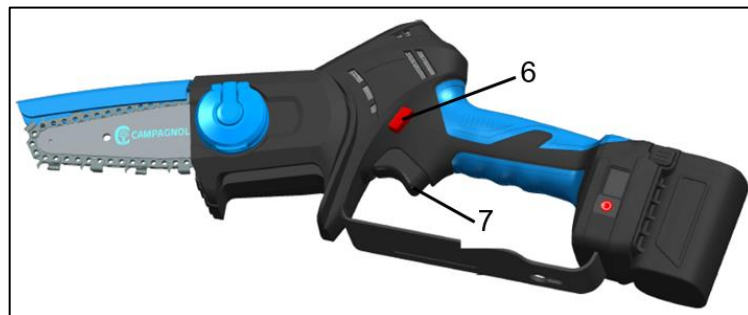

REMARQUE

Vérifier périodiquement et avant chaque utilisation le bon fonctionnement du dispositif pour éviter tout dommage accidentel.

4.13 RISQUES RÉSIDUELS

Pendant la phase de conception, les zones ou parties à risque ont été évaluées et toutes les précautions nécessaires ont été prises pour éviter les risques pour les personnes et les dommages aux composants du produit, comme indiqué dans les paragraphes précédents.



ATTENTION

Vérifier périodiquement le fonctionnement de tous les dispositifs de sécurité.

Ne pas démonter les protections fixes ou mobiles du produit. Ne pas introduire d'objets ou d'outils étrangers dans la zone d'opération, de travail et d'entretien du produit.

Bien que le produit soit équipé des systèmes de sécurité susmentionnés, il subsiste certains risques qui ne peuvent être éliminés, mais qui peuvent être réduits par des actions correctives de la part de l'utilisateur final et par des méthodes d'utilisation correctes qui sont obligatoires pour toute personne opérant sur le produit.

Ci-dessous un résumé des risques qui subsistent pour le produit lors de son fonctionnement normal, de son réglage et de sa mise en place, de son entretien et de son nettoyage.

4.13.1 CHOCS ET ÉCRASEMENT

Ne pas accéder aux pièces mobiles du produit.

Risque présent si les protections sur le produit ont été enlevées.

Risque de chute de composants du produit si les éléments constitutifs tels que la batterie ne sont pas correctement bloqués.

4.13.2 CISAILLEMENT

Le risque de cisaillement peut se produire principalement lorsque l'opérateur approche les lames avec des parties de son corps. Le même risque subsiste même si les protections des pièces mobiles ont été enlevées.

Avant d'alimenter le produit, s'assurer qu'il ne fasse l'objet d'aucune opération d'entretien.



ATTENTION

Il est absolument interdit d'enlever les protections ou d'ouvrir les parties du produit munies de carters ou de trappes d'inspection avec des vis de fixation, sans avoir préalablement arrêté le produit et coupé toutes ses sources d'alimentation.



ATTENTION

Il est absolument interdit de manutentionner, de stocker ou d'effectuer des opérations d'entretien avec les lames ouvertes, sous peine de risque de coupure ou de cisaillement.

Il est absolument interdit d'approcher les lames avec les mains ou d'autres parties du corps.

Il est obligatoire de s'assurer que les lames soient fermées et rangées dans un étui dans toutes les conditions de non-utilisation. Le fabricant est dégagé de toute responsabilité en cas de non-respect de cette exigence.

4.13.3 INCENDIE

En cas d'anomalies ou de pannes, la matière plastique utilisée (par exemple les gaines, les câbles électriques) est auto-extinguible et conforme aux normes en vigueur.

Le produit, qui est un produit portable tenu et/ou porté à la main, n'est pas équipé de son propre système de lutte contre l'incendie.

- Le Client/utilisateur doit évaluer la nécessité d'un système de lutte contre l'incendie adéquat conformément aux normes de sécurité et de prévention des incendies en vigueur dans le Pays de l'utilisateur et aux règlements intérieurs du site/de l'usine.
- Ne pas utiliser de flammes nues ni fumer à proximité du produit pendant son fonctionnement et/ou son entretien.



DANGER

En cas d'incendie, toujours arrêter le produit et déconnecter toutes les sources d'alimentation/énergie.

4.13.4 ATMOSPHÈRE EXPLOSIVE



ATTENTION

Le produit **n'est PAS adapté à une utilisation dans des environnements explosifs ou classifiés.**

- Il est absolument interdit de l'utiliser dans une atmosphère explosive ou partiellement explosive.

Le produit **n'est donc pas adapté pour travailler dans des environnements :**

- **explosifs ou partiellement explosifs**
- **classés à risque d'incendie ou d'explosion**
- **en présence d'atmosphères corrosives**
- **en présence de gaz et/ou de poussières classés**
- **en présence d'un risque d'incendie dû à toute matière ou source d'inflammation**

- Il est absolument interdit de l'utiliser dans l'un des environnements énumérés ci-dessus.

4.13.5 AVEUGLEMENT

Risque présent à tous les stades d'utilisation et pendant l'entretien et le nettoyage.

- Lorsqu'on travaille avec le produit, il est absolument interdit de se tenir à proximité de la tête de coupe afin d'éviter le risque de projection d'objets et de fragments issus du travail.
- Lors de l'utilisation et du nettoyage du produit, le personnel préposé doit porter des lunettes de protection appropriées.



ATTENTION

L'utilisation d'une protection des yeux et du visage est obligatoire.

4.13.6 CHUTE, PROJECTION D'OBJETS

- Éviter de laisser les outils de travail et les objets sans surveillance, même temporairement, afin d'éviter qu'ils ne tombent ou ne soient projetés
- Pendant les activités d'utilisation et/ou d'entretien, éviter de diriger la tête de coupe ou de récolte vers d'autres personnes ou vers soi-même pour éviter tout risque de projection de résidus de travail et/ou de lubrifiants.
- Lors des activités de coupe ou de récolte, il peut y avoir un risque de chute et/ou de projection du produit (coupe ou récolte).



ATTENTION

L'utilisation d'une protection pour le visage (écran de protection) et pour le corps est obligatoire pour tout le personnel d'exploitation et d'entretien.

4.13.7 GLISSEMENT

Toute fuite de lubrifiant due à la lubrification des lames peut entraîner un glissement du personnel chargé de l'utilisation et du fonctionnement.

Risque également présent en cas de non-respect des prescriptions/conditions d'utilisation.

Afin d'éviter tout risque de glissement, le produit ne doit être utilisé qu'à partir du sol, dans une position sûre et stable, en assurant un équilibre parfait et stable pendant l'utilisation et la manutention.



ATTENTION

Accéder à ces zones avec des chaussures antidérapantes et veiller à ce qu'elles soient toujours propres. Effectuer des inspections périodiques en fonction de l'utilisation.



REMARQUE

Les conditions du site de travail (pente, surface, etc.) ne sont pas prises en compte dans ce risque, consulter les paragraphes 3.1 et 3.2 pour les prescriptions supplémentaires fournies, en se rappelant qu'il est de la responsabilité de l'utilisateur d'effectuer une évaluation des risques liés au site de travail et des conditions correctes d'utilisation du produit.

4.13.8 EFFET FOUET

- Attention au contrecoup et aux mouvements de rebond vers le haut générés par les outils pendant les opérations de coupe. Les contrecoups peuvent entraîner de dangereuses pertes d'équilibre et par conséquent une perte de contrôle du produit.
- Faire attention lors de la coupe de branches tendues, car elle peut entraîner la perte de contrôle du produit suite à l'effet fouet.

4.13.9 TRÉBUCHEMENT

- Le stockage désordonné du matériel en général peut constituer un danger de trébuchement et une restriction partielle ou totale des voies d'évacuation en cas de besoin.
- Veiller à ce que lieux de travail, de transit et les voies d'évacuation soient exemptes d'obstacles et conformes à la réglementation en vigueur.

4.13.10 PANNES DE CIRCUITS

- En raison de possibles pannes, les circuits/composants de commande, les circuits/composants de sécurité et les circuits/composants d'alimentation peuvent perdre une partie de leur efficacité, ce qui peut réduire le niveau de sécurité.
- Effectuer des vérifications périodiques de l'état de fonctionnement des dispositifs/composants du produit et de toutes les connexions

4.13.11 Foudre

Comme il s'agit d'un produit manuel utilisé à l'extérieur, il n'est pas équipé d'une protection contre les effets de la foudre.

- Informer le personnel chargé des activités d'entretien et veiller à ce qu'il soit dûment formé à l'exécution de l'activité et conscient des risques résiduels présents.
- Il est interdit d'effectuer des activités lors de conditions météorologiques défavorables (risque de foudre ou d'orages).

4.13.12 RISQUE DE BRÛLURE/ÉCHAUDURE

Sur la zone de coupe, il existe un risque potentiel de brûlure en cas d'absence ou d'insuffisance de lubrification.

- Informer le personnel chargé de l'entretien ou de l'utilisation du produit.
- Pour accéder à ces zones, il faut d'abord attendre que ces pièces refroidissent et porter des gants de protection contre la température, en faisant preuve d'une grande prudence.

4.14 PRESCRIPTIONS SUPPLÉMENTAIRES EN MATIÈRE DE DANGER POUR L'UTILISATION DU PRODUIT



DANGER

- Ne pas utiliser le produit s'il est endommagé, s'il est mal réglé ou s'il n'est pas monté complètement.
- Ne pas utiliser le produit si l'interrupteur ON/OFF d'allumage et d'arrêt ne s'actionne pas correctement.
- Ne pas utiliser le produit sur une échelle, un échafaudage ou une surface qui n'est pas au niveau du sol et/ou qui n'est pas stable.
- Ne pas utiliser le produit à proximité de câbles électriques
- Faire très attention et se concentrer sur les activités effectuées en faisant preuve de bon sens et en respectant les dispositions réglementations applicables en matière de sécurité lors de l'utilisation du produit.
- Ne toucher aucun type de pièce en mouvement, de même qu'il est interdit d'effectuer des opérations d'entretien (ordinaire et/ou extraordinaire) avec des pièces en mouvement. Il est obligatoire de couper l'alimentation électrique avant d'effectuer toute opération d'entretien.
- Il est interdit d'utiliser de l'essence, des solvants ou d'autres produits inflammables pour nettoyer ou laver l'outil.
- Ne pas altérer, modifier et/ou contourner les protections, les dispositifs de commande, de contrôle et de sécurité du produit.



DANGER

- Avant de mettre l'outil en marche, s'assurer que la chaîne et/ou la tête de coupe ne soit pas au contact de corps étrangers.
- Adopter une position de travail stable et sûre garantissant un équilibre parfait (par exemple une surface plane et sèche).
- Utiliser le produit, ainsi que les accessoires, etc., conformément à ces instructions et en tenant compte des conditions de travail et des opérations à effectuer.
- Avant chaque utilisation, vérifier que les systèmes de sécurité et de commande et contrôle soient en parfait état de fonctionnement.
- Tenir fermement le produit en utilisant la main la plus appropriée pour l'opérateur, en assurant une prise stable avec trois doigts et le pouce sur la poignée et l'index prêt à actionner le levier d'actionnement.
- Faire particulièrement attention à la poignée qui doit toujours être sèche, propre (résidus d'usinage, huile, etc...) en utilisant les EPI prévus.
- Faire preuve d'une prudence extrême en taillant des buissons et des arbustes de petite taille, car le bois tendre pourrait se piéger dans la chaîne ou être projeté vers l'opérateur (utiliser toujours les EPI pour protéger le visage) ou lui faire perdre l'équilibre.
- Faire attention au contrecoup et aux mouvements de rebondissement vers le haut de la barre. Les contrecoups peuvent entraîner de dangereuses pertes d'équilibre et par conséquent une perte de contrôle du produit.
- Faire attention lors de la coupe de branches tendues, car elle peut entraîner la perte de contrôle du produit suite à l'effet fouet.
- Tailler en laissant toujours le moteur tourner à grande vitesse
- Enlever toutes les clés de réglage avant d'allumer l'outil
- En travaillant, la chaîne peut entrer en contact avec du matériau dur et provoquer des étincelles. Veuillez noter qu'il est interdit d'utiliser le produit dans des environnements potentiellement explosifs et/ou classés, les étincelles pouvant provoquer des incendies ou des explosions.
- Laisser la barre et la chaîne propres et affûtées
- Veiller à ce que le niveau de l'huile soit toujours au moins à la moitié du réservoir. Le manque d'huile entraîne le grippage de la chaîne.
- L'inhalation des vapeurs d'huile et/ou de sciures de bois peut irriter les voies respiratoires et provoquer une intoxication. Si le problème persiste, consulter un médecin spécialisé.
- Prévenir les allumages accidentels du produit. Lors de la manipulation ou du transport du produit, veiller à ce que l'interrupteur soit éteint (position OFF) avant de le brancher à la source d'énergie (batterie/bloc-batterie).
- L'écran clignote, émet un signal sonore et indique le type d'erreur pour signaler que l'outil est bloqué en raison d'un dysfonctionnement. Dans ce cas, pour réactiver l'outil, consulter la liste des alarmes.



DANGER

Pendant le fonctionnement et l'entretien du produit, utiliser des chaussures, des gants et des lunettes ou un écran de protection.



DANGER

- Ne pas transporter le produit en le tenant par le câble d'alimentation.
- Quand le produit n'est pas utilisé, éteindre l'interrupteur ON/OFF pour éviter une consommation inutile de la batterie et/ou la détérioration des composants.
- Transporter le produit en le tenant avec la barre dirigée vers l'arrière, avec le cache-barre toujours inséré dans n'importe quelle situation de non-utilisation du produit et avec le câble d'alimentation détaché du connecteur.
- Avant de brancher la batterie, s'assurer que le connecteur ait les contacts propres (pas de saleté ou d'autre matériau obstruant), secs et exempts de phénomènes d'oxydation.
- Avant toute opération de réglage ou d'entretien, ordinaire ou extraordinaire, déconnecter la batterie.
- Pour l'affûtage et l'entretien de la chaîne, suivre les instructions du fabricant telles qu'elles figurent dans le présent manuel.
- N'utiliser l'outil qu'avec les accessoires spécifiés par le Fabricant.
- Avant toute opération d'entretien ordinaire, lire attentivement ce manuel. Pour les opérations d'entretien qui ne sont pas indiquées dans le manuel, contacter le C.A.T. du fabricant.
- Maintenir en parfait état de lisibilité et d'intégrité toutes les étiquettes et les pictogrammes apposés sur le produit, en particulier ceux relatifs aux signaux de danger et de sécurité.



ATTENTION AU CONTRECOUP

Le contrecoup est un mouvement soudain et rapide de la tronçonneuse vers le haut et/ou vers l'arrière vers l'opérateur

Le contrecoup peut se produire lorsque la pointe de la barre touche un objet ou quand le bois se bloque ou s'écrase en taillant.

Pour prévenir et réduire le contrecoup, tenir fermement le produit des deux mains afin d'en garder le contrôle. Si l'opérateur connaît ces risques et prend des mesures de prévention, le facteur surprise disparaît, réduisant ainsi le risque d'accidents. Veiller à ce que la zone de coupe ne comporte pas d'obstacles et/ou de matériaux susceptibles d'être projetés.



ATTENTION

Avant toute opération d'entretien ou de réglage mécanique du produit, il est impératif de porter des EPI tels que des chaussures de sécurité, une combinaison de travail, des gants anti-perforation et des lunettes de protection pour le visage.

- Toute opération de réparation ou d'entretien ne peut être effectuée que par du personnel dûment formé. Informé et instruit, et autorisé ayant le profil professionnel requis (technicien d'entretien mécanique et/ou technicien d'entretien électrique) en fonction du type de travail à effectuer.
- Seuls le réglage, la lubrification des lames et le nettoyage du produit peuvent être effectués par l'opérateur. Toutes les autres activités d'entretien sont exclues.
- Il est obligatoire de débrancher le produit de la source d'alimentation (batterie/bloc-batterie) avant toute opération de réglage et/ou d'entretien.
- Pendant les opérations d'utilisation, d'entretien et/ou de réparation, les personnes non autorisées doivent rester à une distance d'au moins 5 mètres du rayon d'action du produit.
- Le retrait des dispositifs de protection ou de sécurité (le cas échéant) ne doit être effectué que pour des opérations d'entretien extraordinaire et uniquement par le personnel d'**entretien**, après déconnexion des sources d'énergie. Le technicien d'entretien doit assurer la sécurité de tout le personnel afin d'éviter tout dommage au produit et rétablir l'efficacité des dispositifs à la fin de l'entretien et toujours avant une nouvelle utilisation.
- Toutes les opérations d'entretien qui ne sont pas visées dans ce manuel doivent être effectuées dans les C.A.T. du fabricant.
- Les travaux d'entretien, de réparation et de dépannage doivent se terminer par la vérification du bon fonctionnement du produit et de toutes ses sécurités actives.
- Une fois que les opérations d'entretien ou de réparation sont terminées, ne remettre le produit en marche qu'après la vérification faite par un **technicien d'entretien**, qui devra veiller à ce que :
 - les travaux aient été complètement effectués ;
 - le produit fonctionne parfaitement ;
 - les systèmes de sécurité soient activés ;
 - personne n'opère sur le produit.

4.15 PRESCRIPTIONS D'ATTENTION SUPPLÉMENTAIRES



ATTENTION

Veiller à ce que tout le personnel préposé à l'entretien et à l'utilisation du produit soit correctement formé et instruit quant aux procédures de sécurité et d'utilisation correctes.

S'assurer que l'ensemble du personnel est conscient des risques résiduels présents et indiqués au par. 4.13



ATTENTION

Ne jamais procéder à l'entretien du produit lorsqu'il est en fonctionnement.



ATTENTION

S'assurer que tous les dispositifs de sécurité sont connectés et en bon état de fonctionnement. Ne jamais modifier ou contourner les dispositifs de sécurité.



ATTENTION

Quand l'outil n'est pas utilisé, éteindre l'interrupteur ON/OFF pour éviter une consommation inutile de la batterie et/ou la détérioration des composants.



ATTENTION

Le produit doit être inspecté avant chaque utilisation et dans tous les cas après des événements tels qu'une chute ou un choc afin d'identifier tout dommage éventuel.



ATTENTION

Ne pas utiliser le produit dans des environnements clos ou dont l'atmosphère est potentiellement explosive. Le produit ne doit être utilisé que par un opérateur correctement formé et instruit qui a lu et compris ce manuel.

Ne pas insérer d'objets étrangers dans les pièces en mouvement.

Porter un équipement de protection individuelle adapté aux opérations à effectuer. Les vêtements doivent être près du corps. Éviter de porter des cravates, des colliers ou des cheveux longs non attachés qui pourraient se prendre dans les pièces en mouvement.

Une personne sous l'effet de l'alcool ou prenant des médicaments qui réduisent les réflexes ou des drogues n'est pas autorisée à utiliser le produit ou à interagir avec, ni à effectuer les opérations d'entretien ou de réparation.

L'utilisateur est responsable des dangers ou accidents causés à d'autres personnes ou à leurs biens en cas d'utilisation non conforme aux instructions de ce manuel.

Ne pas se déplacer entre les différentes positions de coupe lorsque le levier d'actionnement est enfoncé.

L'inhalation des vapeurs d'huile peut irriter les voies respiratoires et provoquer une intoxication. Si le problème persiste, consulter un médecin.

Afin de préserver la sécurité de l'opérateur et d'éviter tout dommage, il est indispensable d'avoir lu et compris l'ensemble du manuel d'utilisation et d'entretien avant d'effectuer toute opération sur le produit. Ces instructions ont pour but de décrire le fonctionnement du produit et son utilisation en toute sécurité ainsi que les conditions correctes conformément aux réglementations en vigueur.

Le respect des instructions contribue à éviter des dangers, à réduire les coûts de réparation et à augmenter la durée du produit. Ce manuel doit rester intact et bien lisible.

4.16 NOTES GÉNÉRALES SUR LE COMPORTEMENT

Le personnel préposé doit prendre soin de sa propre santé et de celle des autres travailleurs présents sur le lieu de travail, conformément à la formation, aux instructions reçues et aux moyens et ressources mis à disposition par l'employeur (ou le dirigeant), et respecter les prescriptions en vigueur ainsi que les informations contenues dans le présent manuel.

Le comportement est le résultat de trois facteurs :

➤ Conduite

Une bonne conduite et un comportement prudent (maîtrise de soi) constituent une défense pour soi-même et pour les autres travailleurs.

Sans maîtrise de soi, les lois, les normes, les dispositions, les instructions et les mesures de prévention et de protection adoptées n'ont que peu d'effet.

En effet, une conduite incorrecte et une conduite imprudente réduisent les conditions de sécurité pour soi-même et pour les autres travailleurs travaillant à proximité.

➤ Attention

Les blessures et les accidents sont presque toujours dus au manque d'attention. En effet, le contrôle continu et la vigilance de ses actes (attention), ainsi que l'égalité de comportement des personnes présentes, réduisent fortement les conditions d'exposition aux risques et assurent une plus grande sécurité.

➤ Règles ou normes générales de comportement

En soi, une conduite correcte et une bonne attention ne suffisent pas à garantir des conditions de sécurité.

Certains accidents et blessures peuvent également survenir sans raison apparente ni signe avant-coureur. Il convient donc de respecter des règles, qui résultent de lois, de normes, de recommandations ou de l'expérience et de la connaissance.

Les travailleurs doivent respecter les règles ou normes générales de comportement suivantes, en plus de celles qui figurent dans d'autres manuels ou dans les dispositions légales en vigueur ou dans les cours de formation reçus.

- 1) Se conformer aux dispositions et aux instructions données par les supérieurs.
- 2) En cas d'urgence et en fonction de leurs compétences, les travailleurs prennent des mesures pour éliminer ou réduire les déficiences ou les dangers rencontrés et font ensuite rapport de leurs actions à la personne responsable ;
- 3) Ne pas retirer les dispositifs de sécurité, d'avertissement ou de contrôle. Ne pas effectuer de sa propre initiative des opérations qui **ne relèvent pas de nos compétences ou qui peuvent être dangereuses** ;
- 4) Contribuer avec l'employeur, les dirigeants et les préposés à l'exécution des actes nécessaires à la protection de la santé ou imposés par les autorités compétentes.
- 5) Chacun doit savoir faire le travail qui lui est confié, c'est-à-dire qu'il doit :
 - vérifier son propre espace de travail et comprendre les problèmes ou les risques qu'il peut présenter ;
 - prendre toutes les précautions pour que l'exécution des tâches reçues ne constitue pas un danger pour lui-même ou pour les autres travailleurs ;
 - ne pas opérer dans des conditions dangereuses sans prendre les mesures de protection appropriées. Lors de travaux en hauteur, utiliser les EPI appropriés, tels que des ceintures de sécurité ou des harnais ;
- 6) Utiliser correctement les moyens, les machines, les équipements et les dispositifs de sécurité ;
- 7) Ne pas utiliser de moyens, d'installations, de machines, d'équipements sans autorisation expresse et ne pas effectuer de manœuvres, de travaux, d'actions ou quoi que ce soit d'autre dont vous n'êtes pas pleinement conscient et qui ne relève pas de votre compétence ;
- 8) Utiliser correctement les équipements de protection individuelle (EPI) et les autres moyens de protection, conformément à la formation et aux instructions reçues pour la protection individuelle et collective ;
- 9) Signaler immédiatement à ses supérieurs toute déficience de l'installation, de l'équipement, des machines et/ou des moyens, ainsi que des dispositifs de sécurité utilisés et toute condition dangereuse qui pourrait être rencontrée ;
- 10) Connaître les instructions à suivre en cas d'urgence (lutte contre l'incendie, accident grave, etc.) ;
- 11) Les employés travaillant sur des machines et des équipements comportant des pièces mobiles ne doivent pas porter de bracelets, de bagues, de colliers, de cravates, d'écharpes ou d'autres accessoires similaires pendant leur travail ;
- 12) Veiller à ce que les voies de passage et de circulation soient toujours dégagées ;
- 13) Ne pas utiliser d'essence, de diesel, d'alcool éthylique ou de solvants chimiques pour le nettoyage ou le lavage ;
- 14) Veiller à ce que les zones de travail et d'entretien soient toujours dégagées.
- 15) Il est essentiel de rassembler et de disposer les équipements et le matériel utilisé pour son travail de manière à ce qu'ils ne gênent pas le travail des autres ou son propre travail à un moment ultérieur ;
- 16) Respecter les obligations et les interdictions imposées par les panneaux de sécurité répartis dans les différentes zones de travail ;
- 17) Ne jamais utiliser d'air comprimé ou d'oxygène pour nettoyer les vêtements de travail de la poussière, de la saleté, etc. ;
- 18) Ne pas négliger les petites plaies ou autres blessures mineures et administrer immédiatement des médicaments à l'aide des trousseaux de premiers soins appropriés et prévenir son supérieur ;
- 19) Ne pas se laisser distraire ou ne pas faire de farces entre collègues pendant le travail, car cela pourrait créer des conditions dangereuses et provoquer des blessures.

4.17 PLAQUES D'AVERTISSEMENT

En fonction des risques résiduels de différentes natures identifiés pour le produit, Campagnola Srl l'a équipé de plaques d'avertissement de danger, de mise en garde et d'obligation, définies conformément à la réglementation européenne concernant les symboles graphiques à utiliser (Directive 92/58/CEE).

Les plaques en question sont situées à un endroit bien visible.



ATTENTION

Il est absolument interdit d'enlever les plaques d'avertissement présentes sur le produit. CAMPAGNOLA S.r.l. décline toute responsabilité quant à la sécurité du produit si cette interdiction n'est pas respectée.

! ATTENTION

Après l'utilisation du produit sur le lieu de travail, il incombe au Client/à l'utilisateur final d'adopter la signalisation nécessaire, en fonction des risques résiduels présents.

! ATTENTION

Le client/l'utilisateur est tenu de remplacer les plaques d'avertissement qui résultent illisibles en raison de leur usure.

4.17.1 DISPOSITION DES PLAQUES D'AVERTISSEMENT

Sur tous les modèles fabriqués par Campagnola Srl, des plaques d'avertissement ont été identifiées afin de signaler les risques résiduels présents, dont les types spécifiques sont indiqués ci-dessous.

En raison de la taille du produit, il n'est pas possible d'installer les plaques d'avertissements identifiées pour le produit, et pour cette raison le fabricant a appliqué la plaque de marquage CE avec le pictogramme d'obligation de lire et de comprendre le manuel dans son intégralité.

Veuillez noter qu'il est de la responsabilité précise de l'utilisateur, à la réception du produit, de s'assurer de l'intégrité de la plaque CE apposée sur le produit dans la position indiquée et des plaques d'avertissement indiquées ci-dessous aux fins de la gestion correcte du produit et des risques résiduels qui subsistent malgré les solutions techniques adoptées.

		
<p>Informations en vertu de la Directive « DEEE » 2012/19/UE : Voir le paragraphe 4.11</p>	<p>Emplacement auquel la plaque CE est apposée sur le produit/l'outil</p>	<p>Obligation de lire et de comprendre le manuel fourni dans son intégralité</p>



Viennent ensuite les pictogrammes de danger et d'interdiction relatifs aux risques résiduels qui subsistent.

Consulter le paragraphe 1.4 pour une description de ces derniers.



Lorsque le sécheur est utilisé sur une perche télescopique, la plaque d'avertissement suivante est également fixée à la rallonge.



5. INSTALLATION



ATTENTION

Avant de lire ce chapitre, pour une utilisation sûre du produit, consulter le chapitre 4 « Sécurité ».

5.1 EMBALLAGE ET DÉBALLAGE

Le produit, afin d'être protégé et de ne pas être endommagé pendant l'expédition, est généralement emballé et transporté des locaux du fabricant à ceux du client à l'aide d'un emballage approprié (boîte en carton, valise, etc.). L'emballage pèse 20 kg, il peut donc être facilement déplacé sans outils particuliers.



ATTENTION !

Les opérations de manutention des charges doivent être effectuées conformément aux réglementations en matière de sécurité sur les lieux de travail. Conserver la boîte pour le stockage du produit pour de moyennes ou longues périodes ou pour le remettre après l'utilisation ou pour l'envoyer emballé à un centre d'assistance pour toute réparation.

Les informations et les pictogrammes nécessaires à l'expédition sont imprimés sur l'emballage du produit. À la réception du produit, l'intégrité de l'emballage et du contenu doit être vérifiée pour s'assurer qu'aucun dommage n'est survenu pendant l'expédition.

Si l'on constate des dommages dus à l'expédition, envoyer à Campagnola S.r.l. une réclamation écrite, documentée par des photographies des pièces endommagées, au plus tard 8 jours après la livraison du produit.

Vérifier soigneusement que le contenu correspond exactement aux documents d'expédition.

Lors de l'élimination de l'emballage, l'utilisateur doit se conformer aux réglementations en vigueur dans son Pays.

L'élimination de l'emballage relève de la responsabilité de l'utilisateur/du Client.

5.1.1 STOCKAGE

Le produit emballé peut normalement être stocké dans un environnement fermé tant que la température n'est pas inférieure à 0 °C ou supérieure à +50 °C (32-122 F) et que l'humidité relative ne dépasse pas 80 % (sans condensation).

Aucun autre colis ne doit être placé sur l'emballage.

Une attention particulière doit être portée aux matériaux fragiles.

Respecter les indications de position figurant sur les emballages.

Des précautions particulières doivent être prises lors du chargement, du déchargement et du transport, afin d'éviter tout choc et tout dommage.

S'assurer que les emballages n'aient pas été endommagés au cours de ces opérations.

Aucun emballage endommagé ne sera réparé par le client.



ATTENTION

Il convient de rappeler que certains effets résultant de l'exposition d'un produit aux conditions environnementales sont la conséquence directe de son exposition successive à deux ou plusieurs facteurs ou paramètres, dont certains sont particulièrement critiques :

le choc thermique, qui peut résulter de l'exposition du produit à des températures élevées immédiatement après une exposition à des températures basses ou vice versa, ou de l'exposition du produit à l'eau (pluie, jets d'eau, neige, immersion, etc. : toutes conditions interdites) immédiatement après une exposition à des températures élevées ;

la formation de glace, qui peut résulter de l'exposition du produit à des températures inférieures au point de congélation immédiatement avant ou après une exposition à l'humidité, à la pluie ou à l'eau due à des causes autres que la pluie.



ATTENTION

Après avoir stocké le produit dans les limites des conditions susmentionnées, il est prescrit de le maintenir hors service pendant environ 12 heures afin de rétablir les conditions thermiques ambiantes correctes (voir paragraphe 4.7) de manière à éviter que la partie électrique/électronique ne soit endommagée par des chocs thermiques, la formation de glace ou l'humidité, etc. qui peuvent détériorer ou endommager ces circuits.

REMARQUE : toute condition autre que celles mentionnées ci-dessus peut être indiquée dans la documentation spécifique au composant et dans la documentation qui l'accompagne. Dans ce cas, les instructions de la documentation spécifique doivent être suivies.

5.2 ASSEMBLAGE DU PRODUIT

Le produit faisant l'objet de ce manuel est fourni déjà assemblé et prêt à l'emploi, à l'exception de la batterie, qui doit être insérée dans le produit comme indiqué ci-dessous.

- 1) Retirer le produit de son emballage ;
- 2) Tenir la poignée en position horizontale, comme indiqué sur la figure ;
- 3) Veiller à n'utiliser que des batteries compatibles avec le produit (voir par. 2.2) ;
- 4) S'assurer que les bornes de contact côté batterie et côté tronçonneuse ne soient pas endommagées et qu'elles soient propres ;
- 5) Insérer la batterie (16) dans les guides situés à l'arrière de l'outil, comme illustré ci-dessous, jusqu'à ce qu'elle soit bloquée mécaniquement, ce qui est signalé par le déclic du cran de sécurité.

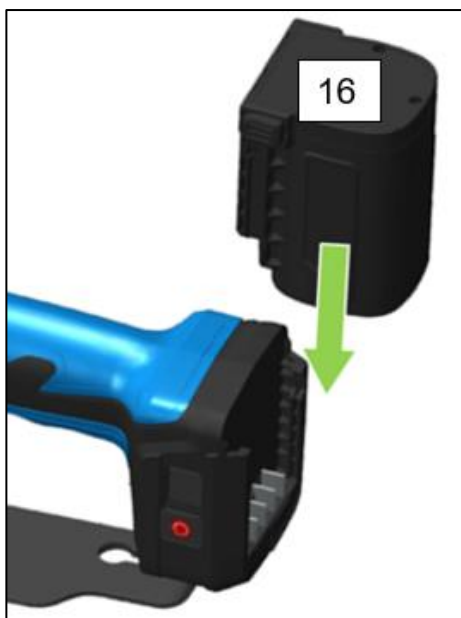

! ATTENTION

Les batteries fournies sont partiellement chargées, il est donc recommandé de les charger complètement avant la première utilisation.

Brancher la batterie (14) au connecteur de recharge (18) du chargeur de batterie (16) et la fiche de ce dernier à la prise d'alimentation.

Les voyants lumineux à LED (17) du chargeur de batterie s'allument en rouge pendant le chargement ; quand la batterie atteint le maximum de la charge, la LED devient verte.

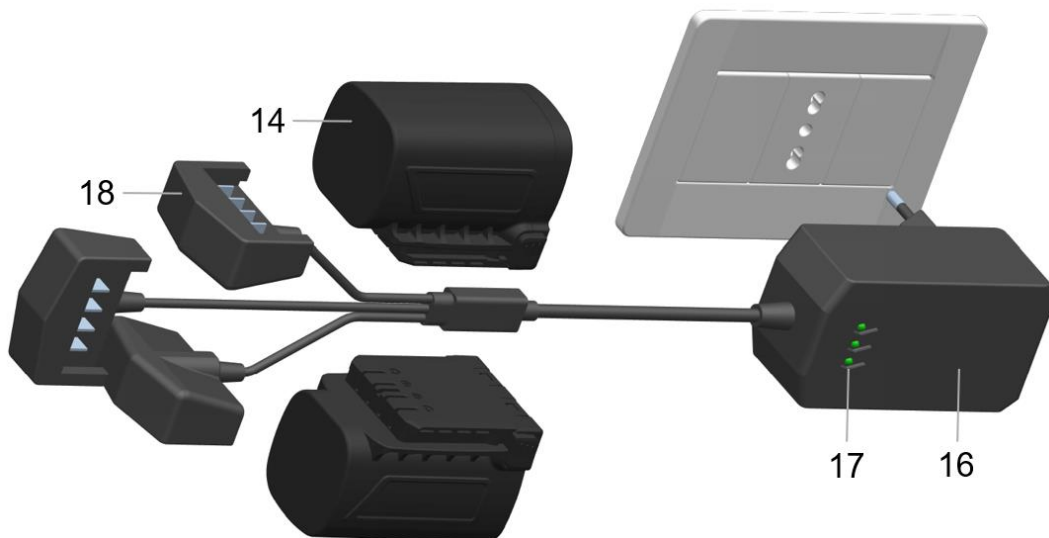

5.2.1 REMPLISSAGE DU RÉSERVOIR DE LUBRIFICATION DE LA CHAÎNE

Une fois le montage effectué et terminé, procéder au remplissage du réservoir d'huile de lubrification de la chaîne. Le manque d'huile peut causer des grippages de la chaîne.

- Nettoyer la zone autour du bouchon (12) pour éviter que de la poussière, des copeaux et de la saleté ne s'infiltrent dans le réservoir (14).
- Dévisser le bouchon de l'huile (12) et remplir le réservoir avec de l'huile biodégradable pour chaînes jusqu'à environ 1 cm du bord supérieur ; puis refermer le bouchon. La capacité du réservoir d'huile est d'environ 30 ml
- L'émission d'huile sur la chaîne (1) s'effectue en appuyant sur la pompe située sur le bouchon (12) du réservoir.

Après chaque ravitaillement, appuyer plusieurs fois sur la pompe située sur le bouchon du réservoir, de manière à ce que l'huile soit bien distribuée sur la chaîne quand le produit est mis en marche.

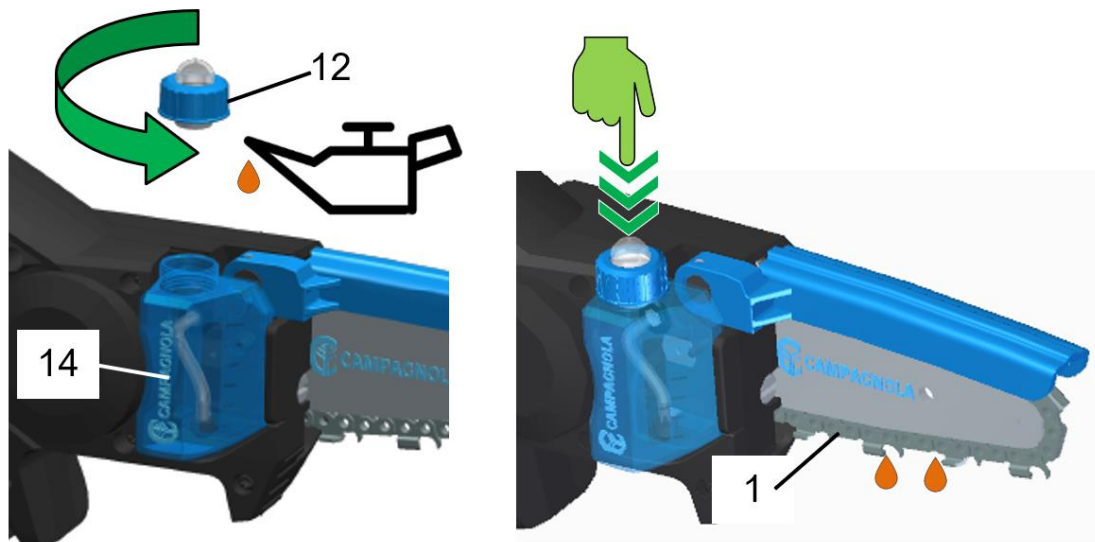

IMPORTANT !

Pendant l'utilisation, veiller à ce que l'huile abonde sur la chaîne. Contrôler régulièrement le niveau d'huile dans le réservoir pour qu'il ne soit jamais en dessous de la dernière ligne en bas et faire l'appoint si nécessaire.

Si la chaîne fonctionne sans huile, il y a une usure rapide de la chaîne et de la barre et la durée de vie de l'outil se raccourcit.



NIVEAU D'HUILE MINIMUM



ATTENTION !

Après chaque ravitaillement, appuyer plusieurs fois sur la pompe située sur le bouchon (12) du réservoir, de manière à ce que l'huile soit bien distribuée sur la chaîne au démarrage de l'outil.

Pendant l'emploi, appuyer sur la pompe à chaque fois que nécessaire pour maintenir la lubrification de la chaîne.



ATTENTION

Ne pas utiliser d'huile de récupération. Ceci pourrait endommager la pompe de graissage.

Utiliser uniquement et exclusivement de l'huile disponible dans le commerce et adaptée à la lubrification des chaînes de tronçonneuse.



ATTENTION

Avant chaque ravitaillement, nettoyer la zone autour du bouchon pour éviter que des saletés ne s'infiltrerent dans le réservoir.

5.2.2 RÉGLAGE DE LA TENSION DE LA CHAÎNE

La chaîne (1) a tendance à s'allonger ou à se resserrer pendant l'utilisation du produit, ce qui modifie sa tension. Contrôler régulièrement la tension de la chaîne et la régler au besoin. Ne pas tendre la chaîne quand elle s'est étirée en raison de la chaleur. La laisser refroidir avant de procéder à un nouveau réglage.

On obtient une bonne tension quand la chaîne s'adapte parfaitement à la partie inférieure de la barre (2) et peut encore être tirée facilement le long de la barre avec deux doigts.

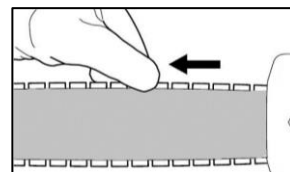

Pour régler la tension de la chaîne, suivre dans l'ordre les étapes ci-dessous :

- Éteindre l'outil en agissant sur le bouton ON-OFF (10)
- Extraire la batterie (16) en appuyant sur les touches (17)
- Soulever la molette de l'écrou de blocage (3) et la tourner dans le sens antihoraire jusqu'à desserrer le carter qui comprime la barre.
- Tourner la vis de réglage (4) dans le sens horaire avec un tournevis jusqu'à ce que la chaîne atteigne la bonne tension.
- Tourner la molette dans le sens horaire jusqu'à serrer le carter sur la barre puis refermer la molette.

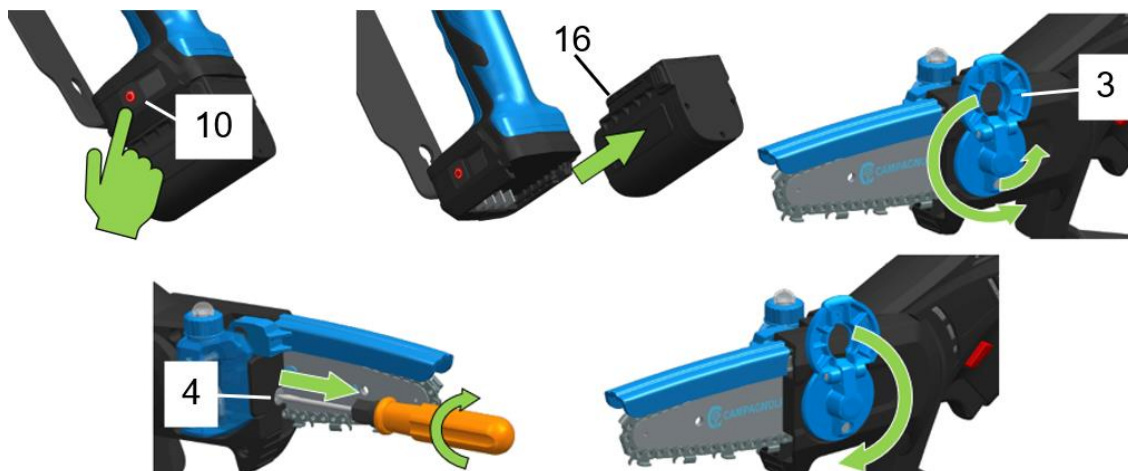

IMPORTANT

Une chaîne neuve a besoin d'une période de rodage pendant laquelle elle devra être contrôlée plus fréquemment

5.2.3 ASSEMBLAGE DE LA RALLONGE TÉLESCOPIQUE

Pour le produit objet de ce manuel, une perche télescopique (non fournie) qui complète sa fonctionnalité est disponible, permettant des opérations de taille jusqu'à 3 m de hauteur.

La perche télescopique s'étend d'un minimum de 1,40 m à un maximum de 2,10 m.

La section suivante présente la composition du produit telle qu'illustrée dans la fig. 3, tandis que le tableau indique la dénomination des éléments constitutifs du produit avec leur description fonctionnelle.

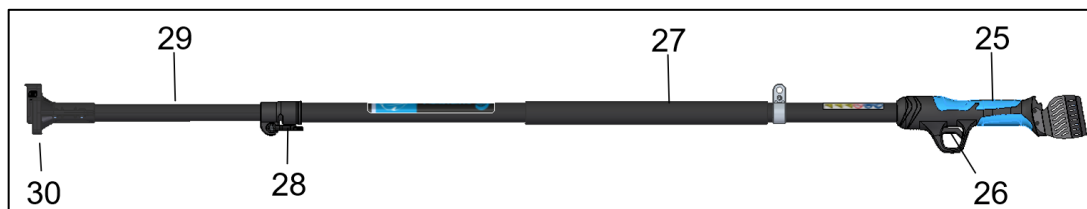

Pos.	Nom	Fonction
25	Poignée	Elle permet de manier la rallonge
26	Levier de commande	On appuie dessus pour commander le fonctionnement
27	Poignée supérieure	Permet de soutenir et de manœuvrer la rallonge
28	Levier pince	Bloque la rallonge extensible et permet le réglage de la longueur
29	Tige de rallonge	Partie réglable pour augmenter/diminuer la longueur totale
30	Groupe frontal	Permet l'enclenchement de la tronçonneuse T-CAT M V1

Pour l'assemblage de la rallonge sur l'outil :

- 1) Insérer la tronçonneuse dans les coulisses présentes sur le groupe frontal (30) de la rallonge.
- 2) Insérer la batterie dans les coulisses situées à l'arrière de la poignée (25) de la rallonge

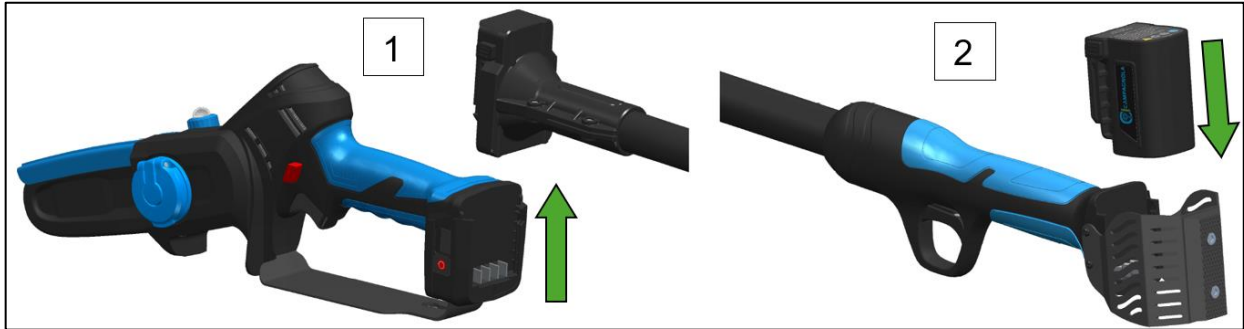

Pour régler la longueur de la rallonge, procéder comme suit :

- a) Tourner le levier (28) vers le bas pour déverrouiller la rallonge (29). Faites glisser la rallonge jusqu'à la longueur souhaitée,
- b) Bloquer la position de la rallonge en déplaçant le levier (28) vers le haut.

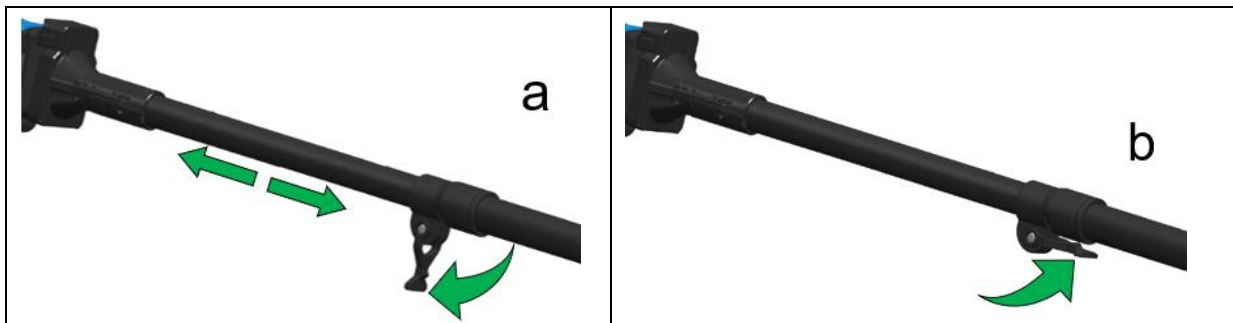

ATTENTION !

Il est interdit de tourner la rallonge (29) au-delà de 360°.

5.3 CONTRÔLES ET VÉRIFICATIONS AVANT LE DÉMARRAGE

Ce paragraphe présente les vérifications et les contrôles qui doivent être effectués sur le produit avant la mise en marche.

- Vérification de l'insertion correcte et du blocage de la batterie (voir paragraphe 5.2)
- Contrôler que le niveau d'huile dans le réservoir ne soit pas sous la dernière barre (niveau minimum) et si nécessaire, le remplir jusqu'au niveau maximum (voir paragraphe 5.2.1) ;
- Contrôler que la barre de coupe et la chaîne soient correctement montées
- Contrôler que la chaîne soit correctement tendue, affûtée et qu'elle ne présente pas de signes d'endommagement (voir paragraphe 5.2.2) ;
- Contrôler qu'il n'y ait pas de vis desserrées sur l'outil et sur la barre ;
- Vérifier que les systèmes de sécurité et de protection fonctionnent et qu'ils soient montés correctement ;
- Contrôler que les poignées soient propres et sèches.



ATTENTION

Avant de mettre le produit en marche, vérifier l'intégrité de toutes ses pièces, y compris la batterie.

Avant utilisation (voir par. 6), s'assurer, en plus de l'adéquation de la batterie au produit spécifique acheté, que la batterie soit complètement insérée et bloquée, afin d'éviter les chutes et/ou les dommages aux biens ou aux personnes.

5.4 MISE HORS SERVICE



ATTENTION

Pour les périodes courtes et longues pendant lesquelles le produit n'est pas utilisé, retirer la batterie et les ranger dans leur emballage respectif, en prenant soin de les stocker dans un endroit couvert et sec, à l'abri des intempéries, afin de préserver leur intégrité.

Le paragraphe suivant contient quelques conseils et indications pour la mise hors service, le démantèlement et l'enlèvement du produit à la fin de sa durée de vie.

Les étapes suivantes, ainsi que les instructions figurant dans les manuels des composants utilisés, doivent être prises en compte lors de la mise hors service.

Les matériaux qui composent le produit sont essentiellement :

- 1) Acier ferritique peint, plastifié ou galvanisé ;
- 2) Matière plastique en polyéthylène ;
- 3) Élastomères, PTFE, graphite ;
- 4) Huile pour engrenages ;
- 5) Moteur (pour les outils électriques uniquement) ;
- 6) Câbles électriques et leurs gaines (pour les outils électriques uniquement) ;
- 7) Dispositifs électroniques de contrôle et de mise en œuvre (pour les outils électriques uniquement) ;
- 8) Tuyaux et raccords pneumatiques (pour les outils pneumatiques uniquement).

Après le démontage du produit, les différents matériaux doivent être séparés et éliminés conformément à la réglementation du Pays dans lequel le produit doit être éliminé.

Les opérations décrites ci-dessous ne sont permises qu'au personnel autorisé :

- Créer un espace suffisant autour du produit pour effectuer tous les mouvements sans risque pour le personnel ;
- Débrancher les sources d'alimentation du produit, en retirant la batterie.

Ce n'est qu'après avoir effectué les opérations susmentionnées que l'on procède au démontage du produit en procédant de haut en bas et en accordant une attention particulière aux groupes soumis à la chute par gravité.

- Retirer les parties mobiles et séparer, dans la mesure du possible, les différents composants par type de matériau (plastique, métal, etc.), qui doivent être éliminés par collecte sélective. Confier l'élimination des matériaux de démolition aux entreprises compétentes.
- Retirer et manutentionner les différentes pièces du produit de la zone de travail en prenant toutes les précautions nécessaires
- Utiliser toujours les EPI appropriés pour ces opérations et comme indiqué au chapitre 4.

Après avoir démonté le produit selon la procédure précédente de démontage, les différents matériaux doivent être séparés et éliminés conformément à la réglementation du Pays dans lequel le produit doit être éliminé. Le produit ne contient pas de composants ou de substances dangereux nécessitant des procédures d'élimination particulières.



ATTENTION

Faire très attention car la chute éventuelle de pièces ou de composants lors de l'enlèvement peut constituer un grave danger pour les opérateurs.

Une attention particulière doit être portée aux pièces coupantes telles que la lame du sécateur.



REMARQUE

L'élimination doit être effectuée conformément à la législation du pays dans lequel le produit est installé. L'utilisateur a l'obligation de se conformer à la réglementation en vigueur dans son Pays.



REMARQUE

En cas de difficultés dans le démontage, la démolition et le démantèlement des composants qui constituent le produit, consulter le bureau d'études techniques de CAMPAGNOLA S.r.l qui indiquera les modalités opérationnelles dans le respect des principes de sécurité et de protection de l'environnement.

Veuillez également se référer au chapitre 4, section « 4.11 INDICATIONS POUR LES DÉCHETS SPÉCIAUX »

5.4.1 INFORMATIONS SUPPLÉMENTAIRES POUR L'ÉLIMINATION DES BATTERIES

Pour effectuer la mise hors service, le démantèlement et l'enlèvement des batteries qui ont atteint la fin de leur durée de vie ou qui sont endommagées ou défectueuses, faire référence au paragraphe 4.11.1.

6. UTILISATION ET FONCTIONNEMENT

6.1 INFORMATIONS GÉNÉRALES

- N'utiliser l'outil que si la visibilité est bonne. Une zone de travail peu éclairée peut entraîner des accidents. Ne pas effectuer les coupes dans des conditions de faible luminosité telles que l'obscurité, de nuit, au coucher du soleil, au lever du soleil ou en présence de poussière ou de sable dans l'air qui empêche une visibilité claire inférieure à 2 mètres.
- Les zones dans lesquelles la machine est utilisée doivent disposer d'un éclairage adéquat de 100 lux avec une uniformité minimale de 0,7 sur la zone de travail et de 50 lux, avec une uniformité d'au moins 0,3, à proximité immédiate.
- Ne pas utiliser l'outil dans des conditions dangereuses pour l'opérateur, sur un sol glissant et/ou sur une pente raide.
- Avant utilisation, inspecter la zone de travail et vérifier que la chute des déchets de coupe ne puisse pas causer de dommages importants ou un effet significatif sur l'utilisation sûre du produit ou créer des conditions d'obstruction, de trébuchement, etc.
- Veiller à toujours adopter une posture correcte (jambes légèrement écartées, un pied devant l'autre pour une plus grande force d'action, torse droit) en respectant les temps de repos lors de l'utilisation (un temps de repos par heure de travail est suggéré), lors du changement et de position pendant les phases de travail.
- Enlever fréquemment les résidus issus du traitement afin qu'ils ne provoquent pas de trébuchements ou n'entravent pas les activités de travail et/ou ne deviennent pas des sources de risques supplémentaires comme, par exemple, le risque d'incendie dans le cas de matériaux secs, qui peuvent, en période estivale, générer des phénomènes de combustion spontanée.
- Veiller à ne pas mouiller, immerger ou mettre en contact le produit avec de l'eau, de la neige, des surfaces humides en général afin d'éviter de l'endommager.
- Maintenir les enfants, les personnes fragiles, les observateurs ou les animaux à une distance sûre et hors de portée du rayon d'action du produit avant de le mettre en marche afin d'éviter tout dommage, danger ou blessure.
- Tenir l'outil à l'écart des sources de chaleur, de l'huile, des solvants et de toute condition environnementale autre que celles indiquées dans le manuel et autorisées.
- L'attention est attirée sur le fait qu'en cas de dommages ou d'autres conditions avec fuite du liquide de la batterie, il peut y avoir des risques pour le personnel en cas de contact ou d'autres situations résultant d'une telle fuite. Ne pas toucher le liquide de la batterie. En cas de contact, rincer immédiatement à l'eau claire. Si le liquide entre en contact avec les yeux, rincer abondamment à l'eau claire et contacter immédiatement un médecin spécialisé.
- N'utiliser le produit qu'aux fins décrites. Toute autre utilisation peut être une cause d'accidents.
- Manutentionner et utiliser le produit en le saisissant entièrement et fermement avec toute la main afin d'éviter toute mauvaise utilisation, blessure, chute ou choc accidentel.
- Veiller à ce que les systèmes de sécurité soient toujours en bon état de marche.
- Avant de mettre le produit en marche, s'assurer qu'il n'y a pas de corps étrangers entre les pièces mobiles.
- Suivre les instructions du Fabricant pour les réglages et la lubrification prévus (voir chap. 7).
- Ne pas utiliser le produit s'il est endommagé, s'il est mal réglé ou s'il n'est pas monté complètement.

6.2 FONCTIONNEMENT

Ce paragraphe énonce les conditions à respecter pour le démarrage du produit.

6.2.1 DÉMARRAGE DU PRODUIT

Une fois l'assemblage réalisé comme décrit au paragraphe 5.2, procéder à l'allumage :

- Appuyer sur l'interrupteur (10) « ON/OFF » pendant au moins une seconde.
- L'allumage de l'écran (9) accompagné d'un signal sonore indique que l'outil a été correctement mis en marche et qu'il est prêt à être utilisé.

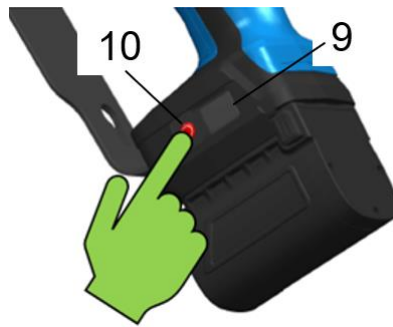

ATTENTION

- Avant de mettre le moteur en marche, veiller à ce que la chaîne ne soit pas au contact de corps étrangers.
- Ne pas travailler sur les arbres ou sur une échelle car c'est extrêmement dangereux.
- Avant de commencer à travailler avec l'outil, porter les équipements de protection. Vérifier que tous les systèmes de sécurité et de protection fonctionnent et qu'ils soient montés correctement.
- Contrôler que toutes les vis de serrage soient bloquées correctement. Voir paragraphe 7.1.1 couples de serrage.

6.2.2 UTILISATION DU PRODUIT

Une fois le produit allumé, comme indiqué au paragraphe 6.2.1, pour une utilisation correcte, il est obligatoire de tenir le produit avec la main droite ou gauche, selon la condition la plus appropriée.

Une fois en marche, retirer le cache-barre (15) et appuyer sur la sécurité de verrouillage (6), située au-dessus du point de prise, pour libérer le levier d'actionnement de l'outil.

Agir ensuite sur le levier d'actionnement (7) pour démarrer l'outil.

En relâchant le levier de commande, la sécurité de verrouillage active s'enclenche automatiquement et l'outil s'arrête.

Avant de ranger l'outil, s'assurer que la chaîne soit à l'arrêt, éteindre l'interrupteur ON/OFF, retirer la batterie et insérer le cache-barre pour protéger la chaîne.

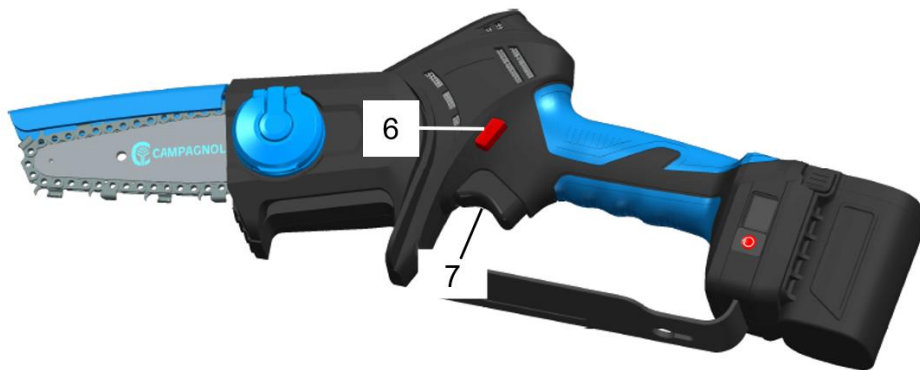

ATTENTION

- N'utiliser le produit que pour les objectifs décrits au paragraphe « Description du produit ». Toute autre utilisation peut être une cause d'accidents et elle est interdite.
- N'actionner le produit que lorsque celui-ci est inséré entre les branches.
- Une utilisation impropre provoque une usure plus importante du produit et ne permet pas d'économiser la batterie.
- Ne jamais débrancher la batterie lorsque l'outil est en cours d'utilisation.

En cas de difficultés opérationnelles lors des activités de coupe, interrompre immédiatement l'activité afin d'éviter des dommages au produit ou des conditions dangereuses pour les personnes et procéder à une vérification de l'état de la chaîne et/ou des conditions de fonctionnement correctes.

6.2.3 UTILISATION DU PRODUIT MONTÉ SUR UNE PERCHE TÉLESCOPIQUE

Une fois le produit allumé, comme indiqué au paragraphe 6.2.1, retirer le cache-barre (15).

Pour une utilisation correcte, il est obligatoire de tenir le produit avec les deux mains, la droite sur la poignée de commande (25) et la gauche sur la poignée (27) située sur la rallonge.

Agir ensuite sur le levier d'actionnement (26) pour démarrer l'outil.

En relâchant le levier d'actionnement, l'outil s'arrête.

Avant de ranger l'outil, s'assurer que la chaîne soit à l'arrêt, éteindre l'interrupteur ON/OFF, retirer la batterie et insérer les cache-barre qui protègent la chaîne.

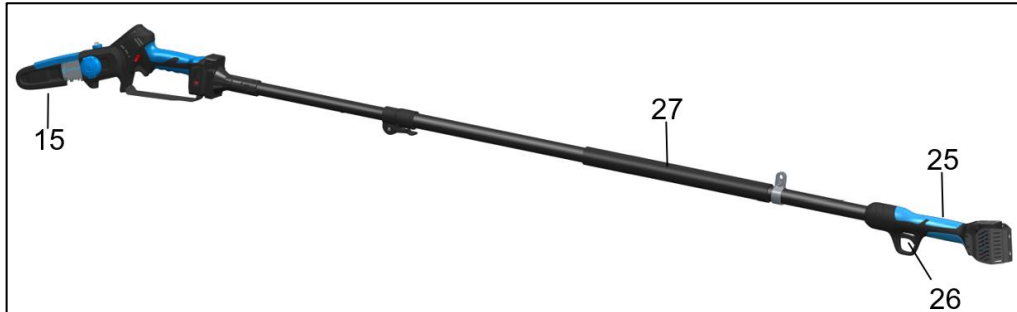

- Ne jamais s'arrêter sous la branche qui est en train d'être taillée et évaluer l'espace de chute des branches coupées. Les branches qui tombent au sol peuvent rebondir vers le haut avec un risque de blessure.
- Tenir la rallonge obliquement et ne pas dépasser un angle de 60° par rapport au plan horizontal.
- Pour faciliter la chute des branches taillées, il est conseillé de couper d'abord celles du dessous
- Lors de la coupe, ne pas appuyer trop fort sur la chaîne de la tronçonneuse, mais la laisser fonctionner. Pour obtenir les meilleurs résultats de coupe, il est essentiel de s'assurer que la vitesse de la chaîne ne diminue pas en raison d'une surcharge.

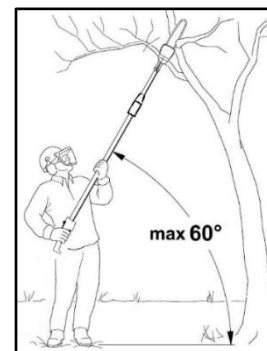

6.2.4 ARRÊT DU PRODUIT

- Relâcher le levier (7) de commande entraîne l'arrêt immédiat du moteur et de la chaîne.
- Éteindre l'outil en agissant sur le bouton ON-OFF (10).
- Insérer le cache-barre (15) pour protéger l'opérateur du contact accidentel des éléments tranchants de la chaîne.
- Retirer la batterie (16) en appuyant simultanément sur les deux touches latérales (17) pour libérer le dispositif de sécurité, puis faire glisser la batterie vers le haut, comme illustré sur la Fig. 4.



Fig. 4



ATTENTION

Ne pas poser ou laisser l'outil sans surveillance avant l'arrêt de la chaîne et sans le cache-barre, afin d'éviter tout danger ou dommage aux choses et aux personnes, dès la fin de l'utilisation.

6.2.5 ARRÊT DU PRODUIT MONTÉ SUR LA PERCHE TÉLESCOPIQUE

- Relâcher le levier de commande (26) entraîne l'arrêt immédiat du moteur et de la chaîne.
- Éteindre l'outil en agissant sur le bouton ON-OFF (10).
- Insérer le cache-barre (15) pour protéger l'opérateur du contact accidentel des éléments tranchants de la chaîne.
- Retirer la batterie (16) en appuyant simultanément sur les deux touches latérales (17) pour libérer le dispositif de sécurité, puis faire glisser la batterie vers le haut, comme illustré sur la Fig. 4.

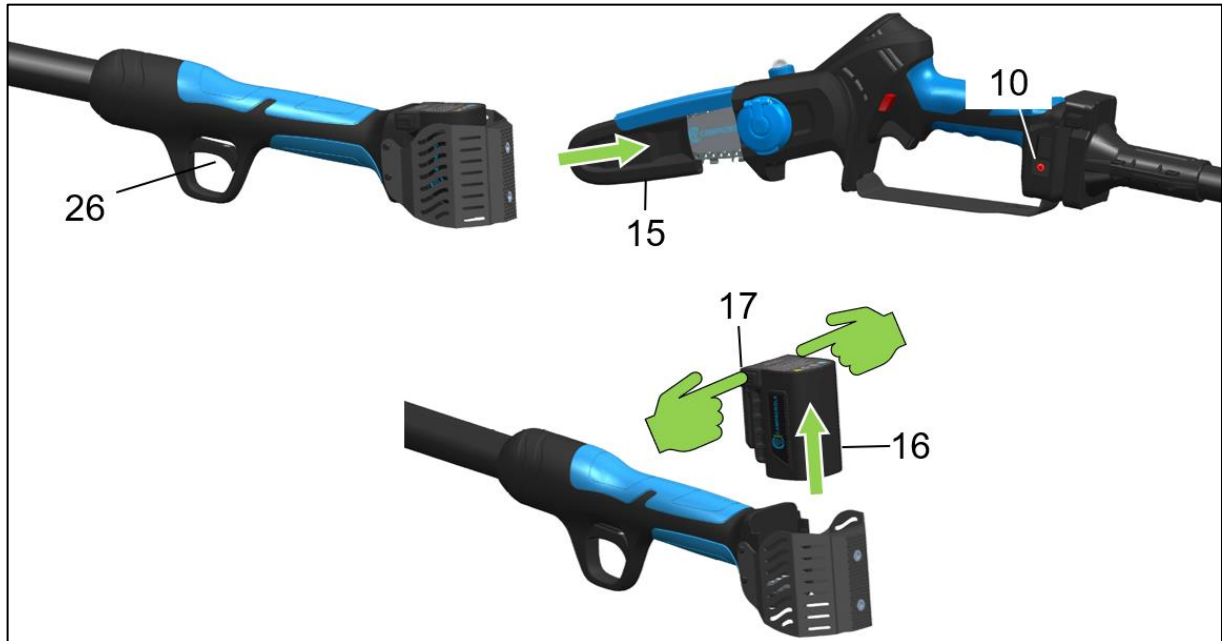

6.3 INSTRUCTIONS DE TRAVAIL ET DE DÉBITAGE

6.3.1 COUPE DE SECTIONNEMENT

Démarrer le produit en appuyant simultanément sur la sécurité de verrouillage et sur le levier de d'actionnement. Tailler le tronc avec la partie inférieure de la barre chaîne. Placer la pointe du pare-chocs (14) sur la branche et l'utiliser comme point d'appui pendant la coupe, en maintenant la barre de coupe verticale.

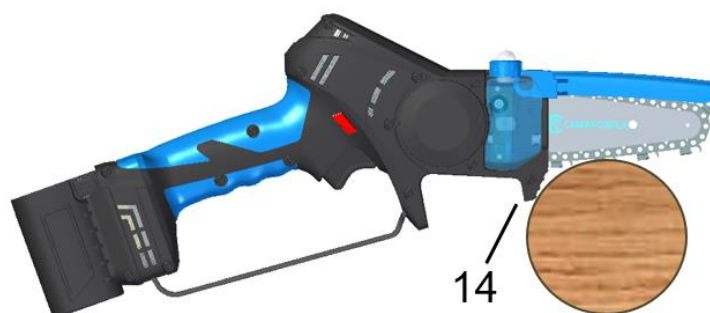

Si la branche est tendue : Effectuer une coupe d'allègement sur le côté en pression sur le côté en traction avec une coupe de sectionnement.

6.3.2 COUPE DES BRANCHES ÉPAISSES

Effectuer une coupe d'allègement (A) 20 cm devant le point identifié (B) dans lequel effectuer ensuite la coupe de sectionnement.

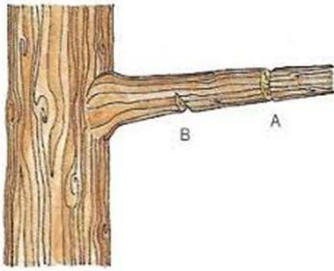

ATTENTION

Si le bois bloque la chaîne pendant la coupe, arrêter le moteur, soulever le tronc et le changer de position. Ne pas essayer de dégager la chaîne en tirant l'outil par la poignée.

6.4 MANUTENTION DU PRODUIT

Avant de manutentionner l'outil, en cas de mouvements courts, s'assurer que :

- L'outil soit éteint
- La chaîne soit à l'arrêt
- Que le couvercle de la barre soit inséré.

Une fois que les conditions ci-dessus ont été vérifiées, procéder à la manutention en tournant la tête de coupe vers l'arrière par rapport à la direction de manutention, en veillant à ce qu'aucune personne, objet ou animal ne puisse entrer en contact avec l'outil.

Dans le cas de déplacements entre différents sites ou de longs trajets, outre les points a-b-c ci-dessus, il est également prescrit de :

- Extraire la batterie ;
- Ranger l'outil et la batterie dans leur emballage.

6.5 REMISAGE

Après utilisation, ou en cas de longues périodes d'inactivité, il est prescrit de :

- Suivre la procédure d'arrêt et de sécurisation du produit (voir paragraphe 6.4).
- Une fois les opérations décrites ci-dessus effectuées, vider le réservoir d'huile et refermer le bouchon.
- Éliminer les résidus de coupe (sciures) du carter avant. Remonter et nettoyer parfaitement l'outil et réinsérer le cache-barre sur la barre.
- Respecter toutes les règles d'entretien décrites dans le manuel ainsi que les règles de sécurité en vigueur et applicables.



ATTENTION

Pour les courtes et longues périodes d'inutilisation du produit, vider le réservoir de lubrification de la chaîne, en prenant soin de stocker l'outil dans un endroit couvert et sec, à l'abri des intempéries, afin de préserver son intégrité.

7. ENTRETIEN

Les opérations d'entretien décrites ci-dessous servent à maintenir le produit efficace et en bon état, dans le but de prévenir les pannes ou les ruptures éventuelles.

Le terme « entretien » comprend les activités suivantes :

➤ Entretien préventif ou ordinaire

Ensemble des interventions effectuées à des intervalles prédéterminés ou selon des critères prescrits et visant à réduire la probabilité de panne ou de dégradation du fonctionnement d'une machine. L'entretien préventif comprend les interventions d'inspection, de contrôle, de réglage, de nettoyage et de lubrification.

➤ Entretien spécialisé ou extraordinaire

L'entretien spécialisé est défini comme l'ensemble des interventions effectuées à des intervalles prédéterminés ou à la suite de pannes et de ruptures, visant à rétablir le fonctionnement d'une machine. L'entretien spécialisé comprend la révision, la réparation, le rétablissement des conditions nominales de fonctionnement ou le remplacement d'un groupe en panne, défectueux ou usé.



REMARQUE :

Les opérations d'entretien préventif et spécialisé peuvent être effectuées, en fonction des indications figurant sur les fiches, par l'utilisateur ou par les centres d'assistance technique (C.A.T.) du fabricant. Certaines opérations d'entretien spécialisées, en raison de leur complexité, ont été délibérément omises dans le manuel et doivent être effectuées exclusivement par les C.A.T., qui disposent des connaissances techniques, de la documentation et de l'équipement nécessaires pour mener à bien ces activités.



ATTENTION

La fréquence des travaux d'entretien et/ou de réparation doit être :

- A) Selon l'état d'usure. Les travaux de réparation sont effectués après évaluation des résultats d'une révision préliminaire, afin d'éviter d'endommager le groupe en question
- B) après une panne ou une détérioration. Une révision, au cours de laquelle la panne ou la détérioration est déterminée, précède la réparation.

La réparation doit être effectuée après l'évaluation des résultats de la révision.



REMARQUE

LE FABRICANT N'EST PAS RESPONSABLE DES PANNES OU DES DYSFONCTIONNEMENTS SURVENUS PENDANT LA PÉRIODE DE GARANTIE DU PRODUIT EN CAS DE MANQUE D'ENTRETIEN, DE MANQUE DE LUBRIFICATION, DE REMPLACEMENT DE PIÈCES NON ORIGINALES OU NON AUTORISÉES PAR LE FABRICANT ET D'UTILISATION DU PRODUIT D'UNE MANIÈRE DIFFÉRENTE DE CELLE INDIQUÉE DANS LE PRÉSENT MANUEL D'INSTRUCTIONS.

7.1 ENTRETIEN PRÉVENTIF OU ORDINAIRE



Les opérations d'entretien ordinaire ci-après peuvent être effectuées par les opérateurs ou les techniciens d'entretien.

Les équipements de protection individuelle prévus et à utiliser figurent au paragraphe 1.5.

7.1.1 COUPLES DE SERRAGE

Les vis et les boulons de différents types et tailles doivent être serrés lors des procédures d'entretien.

Les tableaux suivants indiquent, en fonction du type de vis et/ou de boulons présents, la valeur du couple de serrage maximal à utiliser et à respecter afin d'éviter des problèmes avec le produit.

Pos.	Description	Fonction	PERSONNEL QUALIFIÉ	Couple de serrage
1	Vis Ø3x10	Bloquent les couvercles		1,5 Nm
2	Vis Ø2.9x13	Bloquent le réservoir		1,5 Nm



ATTENTION

Il est interdit à l'opérateur d'effectuer des activités d'entretien et/ou de serrage de vis et de boulons réservées au technicien d'entretien mécanique ou au technicien d'entretien électrique.

7.1.2 LUBRIFICATION DE LA CHAÎNE

L'émission d'huile sur la chaîne (1) s'effectue en appuyant sur la pompe située sur le bouchon (12) du réservoir.

Pendant l'utilisation, veiller à ce que l'huile soit toujours bien abondante sur la chaîne, et appuyer sur la pompe quand c'est nécessaire. Il faut toujours contrôler le niveau d'huile dans le réservoir (14) et le compléter au besoin.



ATTENTION !

Le défaut de lubrification peut provoquer des grippages de la chaîne (1) sur la barre (2) de support.



7.1.3 REMPLACEMENT DE LA CHAÎNE ET/OU DE LA BARRE DE COUPE

Effectuer les opérations suivantes dans l'ordre :

- Éteindre le produit avec le bouton ON/OFF (10) et retirer la batterie (16) en appuyant sur les ailettes (17).
- Soulever la molette de l'écrou de blocage (3) et la tourner dans le sens antihoraire jusqu'à pouvoir enlever le carter avant (5).
- Pour détendre la chaîne (1), tourner la vis de réglage (4) dans le sens inverse des aiguilles d'une montre jusqu'à la butée.
- Retirer la barre (2) et la chaîne (1) à remplacer.
- Introduire les languettes des maillons de transmission de la chaîne (1) dans la rainure de la barre. Les flèches présentes sur les maillons de jonction, dans la partie supérieure de la barre (2), doivent être dirigées vers la pointe.
- Mettre la barre et la chaîne en place sur l'outil en vérifiant que :
 - les maillons de guidage de la chaîne soient enclenchés sur les dents du pignon
 - la fente (A) sur la barre soit introduite dans la barre sur le corps de l'outil.
 - l'axe du tendeur de chaîne (B) soit inséré dans le trou de la barre.
- Remonter le carter (5) et visser la molette de l'écrou de blocage (3) dans le sens horaire sans serrer.
- Tendre la chaîne en tournant la vis de réglage (4) dans le sens des aiguilles d'une montre pour qu'elle soit bien tendue et puisse glisser facilement sous la pression de la main.
- Après avoir atteint la bonne tension, tourner la molette dans le sens horaire jusqu'à serrer le carter sur la barre puis refermer la molette.

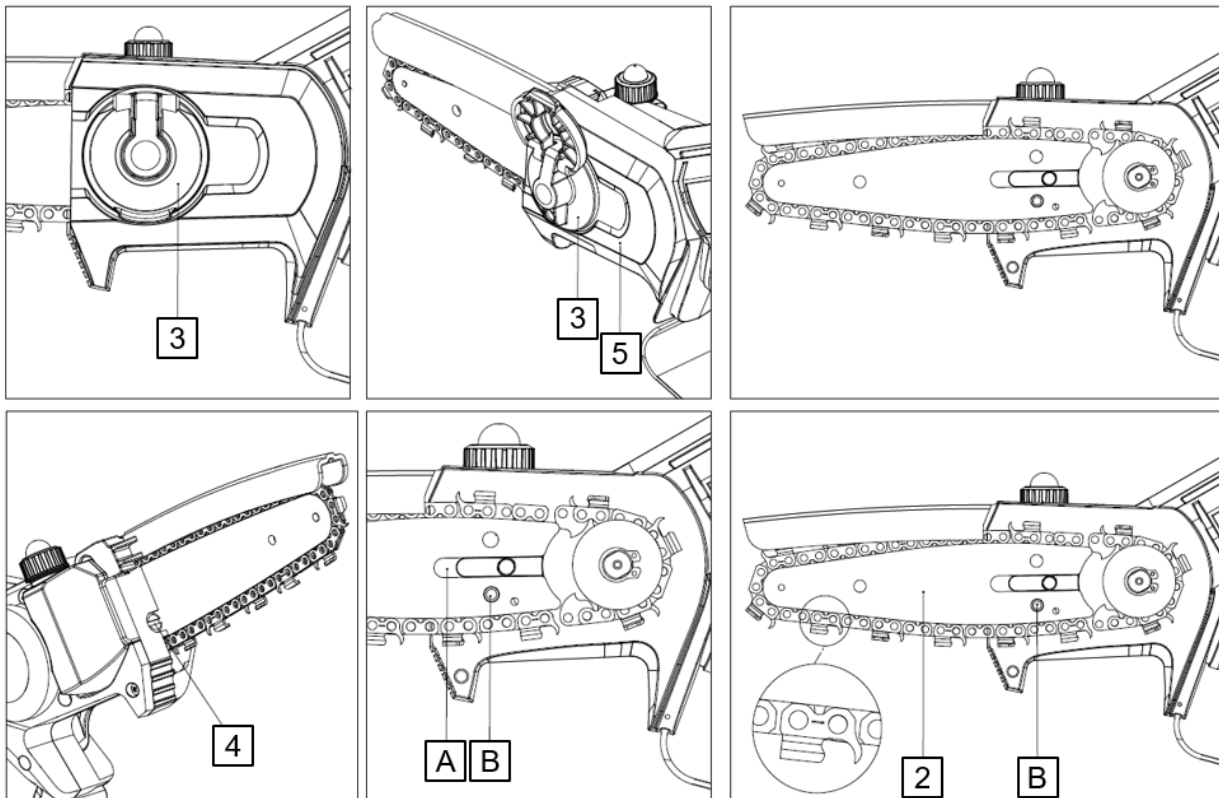

REMARQUE

La barre peut être montée dans n'importe quelle position, même si le logo Campagnola est renversé.



IMPORTANT

Après l'avoir bien lubrifiée, faire tourner la chaîne (1) à basse vitesse pendant quelques minutes avant de commencer la coupe, pour que l'huile rejoigne bien toutes les parties de la chaîne (1) et de la barre (2). Faire en sorte que la chaîne, la barre et le pignon soient chauds. Veiller à ce que les premières coupes soient légères et que l'huile soit toujours bien abondante, en évitant les pressions excessivement fortes.

7.1.4 CONTRÔLE DE L'USURE DU PIGNON DE LA CHAÎNE

Vérifier périodiquement l'usure du pignon.

Si les traces d'usure sur les dents du pignon dépassent $a = 0,5 \text{ mm}$ (0,02 in.), le pignon doit être remplacé.

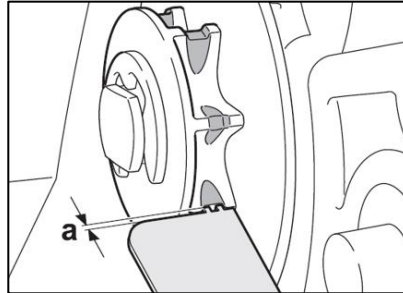

Ne jamais utiliser une chaîne avec un pignon usé, surtout si la chaîne est neuve. Il faut toujours monter une nouvelle chaîne sur un nouveau pignon.



IMPORTANT

Le remplacement du pignon de la chaîne doit être effectué par un atelier agréé C.A.T.

7.1.5 ENTRETIEN EN FIN DE TRAVAIL

Après utilisation, ou en cas de longues périodes d'inactivité, il est prescrit de :

- Suivre la procédure d'arrêt et de sécurisation de l'outil décrite ci-dessus (voir paragraphe 6.5).
- Vider le réservoir d'huile, puis remettre le bouchon.
- Éliminer les résidus de coupe (sciures) du carter avant. Remonter et nettoyer soigneusement l'outil.
- Placer le cache-barre sur la barre.
- Suivre toutes les règles d'entretien décrites dans le manuel.



ATTENTION

Démonter toutes les 20 heures de travail le carter avant et éliminer les résidus de coupe qui pourraient gêner le fonctionnement parfait de l'outil.

7.2 ENTRETIEN SPÉCIALISÉ OU EXTRAORDINAIRE



Les opérations d'entretien extraordinaire doivent être effectuées par un technicien d'entretien mécanique ou électrique en fonction de l'activité à réaliser.

Avant toute activité d'entretien extraordinaire, il est obligatoire de sécuriser le produit, en particulier :

- Porter des gants de protection anti-perforation/anti-coupure.
- Éteindre l'outil à l'aide de l'interrupteur ON/OFF (10).
- Recharger la batterie (16).
- Placer la batterie dans un endroit sûr, sec et à l'abri des intempéries.



ATTENTION

Tout entretien extraordinaire autre que celui indiqué aux points 7.2.1, 7.2.2 et 7.2.3 doit être effectué par un C.A.T.

7.2.1 NETTOYAGE DE LA BARRE DE COUPE ET DES TROUS DE LUBRIFICATION



Pour que la barre et la chaîne restent efficaces, il est nécessaire de laisser le système de lubrification propre de tous les résidus de coupe (sciures).

Procéder d'abord au démontage du carter avant (5), de la chaîne (1) et de la barre (2) en suivant la procédure indiquée au paragraphe 7.1.3.

Nettoyer le carter (5) et toute la zone de l'outil qui se trouve sous la barre et en particulier le distributeur d'huile (A).

Éliminer tout type de saleté sur la barre avec une brosse :

- Nettoyer la rainure de la barre avec le racloir prévu à cet effet.
- Nettoyer les trous de la lubrification

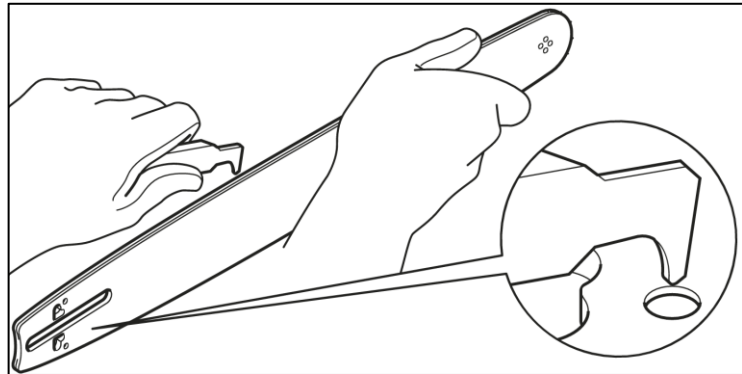
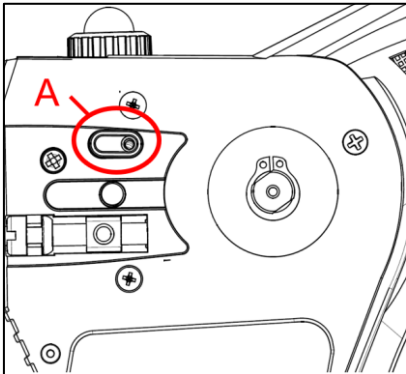

(*) Pour le type de graisse/lubrifiant et/ou d'adhésif/joint recommandé, voir le paragraphe 7.3.3.

7.2.2 GRAISSAGE DU PIGNON DE MOTEUR



Ce paragraphe contient les informations et les instructions à respecter lors de la lubrification des engrenages.

Effectuer périodiquement les opérations suivantes dans l'ordre :

- Procéder d'abord au démontage du carter avant (5), de la chaîne (1) et de la barre (2) en suivant la procédure indiquée au paragraphe 7.1.3.
- Enlever la vis (A) et le joint torique OR (B).
- Introduire une petite quantité de graisse dans le trou.
- Visser la vis (a) avec le joint torique OR (B) inséré.

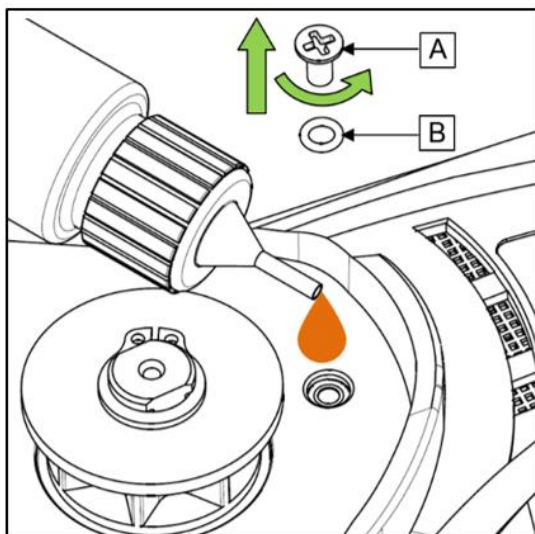

(*) Pour le type de graisse/lubrifiant et/ou d'adhésif/joint recommandé, voir le paragraphe 7.3.3.

7.2.3 AFFÛTAGE DE LA CHAÎNE



ATTENTION

Suivre les instructions du fabricant pour l'affûtage et l'entretien de la chaîne.

La chaîne doit toujours être bien affûtée. Si la chaîne est affûtée, elle avance toute seule dans le bois et produit de gros et longs copeaux.

Affûter la chaîne lorsque l'un des événements suivants se produit :

- la chaîne ne coupe pas sans devoir appuyer la lame contre le bois et elle produit de la sciure très fine ;
- si la coupe ne produit pas de sciure, la chaîne a complètement perdu le fil et en coupant, elle pulvérise le bois ;
- la tronçonneuse « sautille » pendant la taille.

Voici une brève description d'une dent de chaîne :

- A = Angle d'affûtage
- B = Angle de coupe
- C = Réglette de profondeur
- D = Parallèles
- E = Tranchant du maillon droit
- F = Tranchant du maillon gauche
- G = Limiteur de profondeur

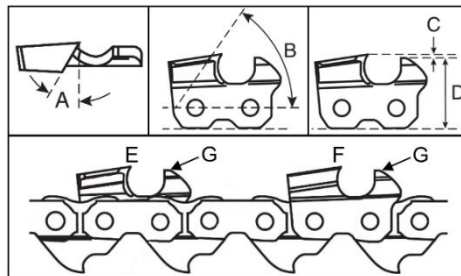

ATTENTION

Les dents de la chaîne sont affûtées, l'opérateur peut se couper. Porter des gants de travail anti-perforation.

➤ AFFÛTAGE DES ÉLÉMENTS TRANCHANTS

Avant de procéder à l'affûtage, nettoyer la chaîne et remplacer les parties endommagées ou usées.

Procéder à l'affûtage à l'aide de la lime fournie avec un diamètre de 4 mm adapté au pas de la chaîne (1/4").

- Lors de l'affûtage, la lime ronde doit rester perpendiculaire à la barre.
- Il faut toujours affûter la chaîne de l'intérieur vers l'extérieur du tranchant, en laissant l'inclinaison du tranchant à 30°.
- Terminer l'affûtage des dents du même côté puis tourner la chaîne et répéter l'opération pour les dents du côté opposé.
- Les maillons coupants, après l'affûtage, doivent toutes être de la même longueur et de la même largeur.

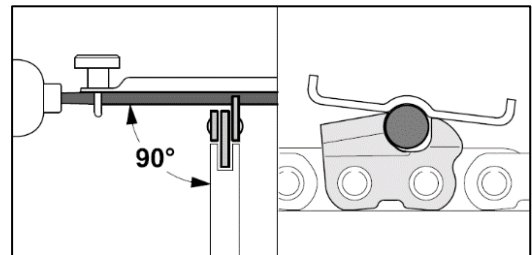

➤ RÉGLAGE DES LIMITEURS DE PROFONDEUR

Tous les 3 ou 4 affûtages de la chaîne, vérifier et, si nécessaire, limer le limiteur de profondeur comme indiqué ci-dessous :

- Placer la réglette de profondeur sur la chaîne (1) de manière à ce que le limiteur de profondeur dépasse.
- Limer, avec une lime plate, la partie saillante du limiteur de profondeur jusqu'à l'obtention du même niveau que la réglette de profondeur.
- Arrondir l'angle avant du limiteur de profondeur.

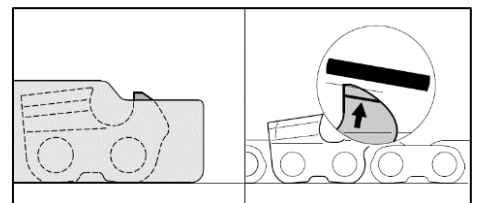

7.2.4 VÉRIFICATION DE LA BATTERIE ET DE L'OUTIL



Outre les indications données au paragraphe 3.7, il reste de la responsabilité du technicien d'entretien électrique de vérifier les points suivants :

- Intégrité complète de la coque de la batterie.
Seules les coques intactes doivent être utilisées. En cas de gonflement, de rupture de la coque, de fuite de produits chimiques, etc., la batterie ne doit pas être utilisée.
- Contrôle des bornes de connexion et de leur état.
Le technicien d'entretien doit s'assurer que tous les contacts ne soient pas endommagés, qu'ils ne présentent pas d'oxydation, qu'ils ne sont pas tordus/éclatés/manquants et/ou couverts d'impuretés et de matériaux susceptibles de diminuer ou d'altérer le contact.
- Contrôle des bornes de connexion côté outil
Le technicien d'entretien doit s'assurer que tous les contacts ne soient pas endommagés, qu'ils ne présentent pas d'oxydation, qu'ils ne sont pas tordus/éclatés/manquants et/ou couverts d'impuretés et de matériaux susceptibles de diminuer ou d'altérer le contact.
- Contrôle des bornes de connexion du côté du chargeur de batterie et leur bon fonctionnement, comme indiqué dans les instructions fournies avec le chargeur.
Le technicien d'entretien doit s'assurer que tous les contacts ne soient pas endommagés, qu'ils ne présentent pas d'oxydation, qu'ils ne sont pas tordus/éclatés/manquants et/ou couverts d'impuretés et de matériaux susceptibles de diminuer ou d'altérer le contact.

7.3 PLAN D'ENTRETIEN

Les activités d'entretien du produit ont été organisées comme indiqué dans ce manuel.

Elles proviennent en partie des activités d'entretien auxquelles le produit est traditionnellement soumis et en partie de l'expérience des centres d'assistance de CAMPAGNOLA S.r.l.

Cela permet d'inclure les différences spécifiques aux produits dans un seul document.



REMARQUE

Les opérations d'entretien préventif et spécialisé (ordinaire et extraordinaire) peuvent être effectuées, selon les instructions du manuel, par le Client utilisateur ou par les Centres d'Assistance Agréés de CAMPAGNOLA S.r.l.



ATTENTION

Les opérations d'entretien décrites ci-dessous doivent être effectuées lorsque le produit est à l'arrêt et hors tension.

7.3.1 CRITÈRE DE REMPLISSAGE

Il est essentiel de remplir intégralement la fiche ci-dessous pour chaque activité d'entretien (ou un système équivalent), qui doit ensuite être conservée par le responsable de l'entretien dans un classeur spécial.

 CAMPAGNOLA <small>Be your side, since 1958</small>		SCHEDA DI CONTROLLO E MANUTENZIONE DEL PRODOTTO			
PRODOTTO:		MODELLO:		MATICOLA:	DATA FABBRICAZIONE:
DATA	INTERVENTO EFFETTUATO	MANUTENZIONE ESEGUITA	FIRMA	NOTE	DATA PROSSIMO INTERVENTO



DANGER

Les opérations d'entretien doivent être effectuées à la fréquence spécifiée dans le chapitre suivant.

Étant donné qu'il s'agit d'un produit manuel, il est obligatoire d'effectuer l'entretien aux moments prescrits par le fabricant et d'enregistrer les activités d'entretien sur la fiche susmentionnée ou sur un système similaire à des fins de traçabilité et d'enregistrement.

7.3.2 LISTE DES ACTIVITÉS D'ENTRETIEN ET FRÉQUENCE

Le tableau ci-dessous présente les interventions d'entretien et leur fréquence :

ENTRETIEN	ORDINAIRE					EXTRAORDINAIRE
	Avant l' utilisation	Toutes les 2 heures de travail	Tous les jours	Toutes les semaines	Tous les 90 jours	À la fin de chaque saison de travail / au moins une fois par an et en cas de réparation ou de rétablissement des conditions de fonctionnement
Contrôler l'intégrité totale du produit.	X					X
Vérifier la lubrification de la chaîne	X	X	X			X
Contrôler l'état et la tension de la chaîne	X	X	X	X		X
Contrôler l'état de la barre	X			X		X
Vérifier l'intégrité des sécurités et des protections.	X			X		X
Contrôle du serrage correct de toutes les vis				X		X
Vérifier le niveau d'huile et le compléter	X	X	X			X
Éliminer les résidus de coupe.			X	X		X
Vérifier l'usure du pignon de la chaîne.				X		X
Graissage du pignon				X		X
Contrôler l'efficacité des batteries	X				X	X
Révision à effectuer dans un Centre d'Assistance agréé par le Fabricant.						X
Recharge de maintien de la batterie. Elle est nécessaire pour éviter que la tension ne baisse au-dessous de 10 V (Stark M, 15V Stark L) (tension à laquelle elle n'est plus rechargeable).					X	

Pour les détails concernant les modalités opérationnelles d'exécution, se référer au présent manuel et en particulier aux par. 7.1 et 7.2.

En ce qui concerne les composants commerciaux installés présents sur le produit et pour lesquels une documentation spécifique a été fournie, il convient de se référer à ladite documentation pour toutes les activités.

7.3.3 LUBRIFIANTS

Le produit a été conçu de manière à réduire les opérations liées à la lubrification ; cependant, en raison de son utilisation intrinsèque, des lubrifiants relatifs à l'organe de coupe sont nécessaires.

Nous recommandons l'utilisation d'une huile professionnelle ou d'une huile SAE 30 pour lubrifier la chaîne de la tronçonneuse.

Il est conseillé pour toutes les activités d'entretien relatives au graissage des engrenages et des pièces mécaniques dans toutes les activités de démontage/montage et/ou de réglage couvertes par l'activité d'entretien, la graisse indiquée ci-dessous.

Données commerciales sur la graisse	
Fournisseur	PAKELO MOTOR OIL Srl
Type	MULTIPLEX EP NLGI 2 Graisse
Emploi	Convient lorsqu'une résistance exceptionnelle à la charge et à l'usure est requise dans une variété d'applications.

Avant toute utilisation, demander au fabricant la « fiche de données de sécurité du produit », qui peut également être consultée sur le site Internet du fournisseur.

Ne pas utiliser d'autres lubrifiants que ceux indiqués par le fabricant là où ils doivent être utilisés.

Ne pas mélanger avec d'autres lubrifiants.

Une utilisation prudente est recommandée.

Lors de la manipulation/utilisation des graisses, il convient de toujours utiliser des gants de protection imperméables et de respecter la fiche de données de sécurité de la graisse.

En effet, il est rappelé :

- que l'inhalation des vapeurs générées par la combustion du produit à une température supérieure à 300 °C peut entraîner des problèmes à l'opérateur ;
- qu'il est interdit de fumer ;
- qu'il est obligatoire de se laver les mains après avoir manipulé le produit.

8. INCONVÉNIENTS, CAUSES, SOLUTIONS

Le dépannage ne peut être effectué que par du personnel formé qui a compris les instructions de ce manuel et de la documentation qui l'accompagne.

Les situations susceptibles d'entraîner une panne sont normalement imputables à un manque ou à un mauvais entretien, à une panne d'un composant mécanique et/ou électrique/électronique du produit ou à une situation liée au matériau traité.

Le tableau suivant énumère la liste des éventuelles pannes qui peuvent se présenter sur le produit. La colonne « Cause » indique la cause de la panne.

La colonne « Solution » indique l'action corrective pour résoudre la situation de panne qui s'est produite.

INCONVÉNIENT	CAUSE	SOLUTION
Le produit ne fonctionne pas.	Batterie incompatible	Remplacer la batterie par une batterie compatible
	Batterie déchargée	Recharger la batterie
	Connecteur endommagé ou sale	Contacteur un C.A.T.
La chaîne se bloque.	Lubrification insuffisante. Le niveau d'huile dans le réservoir est bas.	Compléter le niveau d'huile dans le réservoir.
	Chaîne sans la tension adéquate	Régler la tension de la chaîne
	Non-respect des conditions de coupe	Voir les normes de travail au chapitre 6.3
Température élevée de la tronçonneuse	Non-respect des conditions de coupe	Voir chap. 6.3 normes de travail et de débitage. Attendre que la température descende en dessous de 20°
	Électronique endommagée	Contacteur un C.A.T.
La chaîne sautille pendant la coupe.	Chaîne usée	Affûter la chaîne
	Chaîne endommagée	Remplacer la chaîne
La tronçonneuse n'a pas de force	Batterie déchargée	Recharger la batterie
	Batterie en fin de vie ou à remplacer	Contacteur un C.A.T.
La batterie ne se charge pas La LED de l'emplacement de batterie correspondant ne s'allume pas lorsqu'une batterie est insérée	La fiche d'alimentation n'est pas insérée	S'assurer que le chargeur de batterie soit connecté à la prise d'alimentation.
	La fiche d'alimentation ne fournit pas de tension	S'assurer que la fiche de connexion soit alimentée et qu'aucun dispositif de sectionnement n'ait été déclenché.
	La batterie est trop chaude ou trop froide ou est endommagée	Batterie endommagée. Contacteur un C.A.T.
	Panne dans le chargeur de batterie	Contacteur un C.A.T.

8.1 LISTE DES ALARMES

Le tableau suivant répertorie la liste du diagnostic qui peut apparaître sur l'écran de l'outil en cas d'erreurs électriques/électroniques pouvant survenir sur le produit.

Description de l'alarme	Code d'erreur	Nombre de clignotements	Nombre de signaux sonores
Aucun problème	E00	0	0
Protection des contacts	E01	1	1
Erreur du capteur de courant	E02	2	6
Domage aux MOSFET	E03	3	6
Capteur à effet Hall cassé / lame cassée	E04	4	3
Protection de pic de surintensité/courant moyen	E05	5	5
Ouverture bloquée/moteur bloqué	E06	6	3
Surcharge	E07	7	4
Sous-tension/surtension	E08	8	1
Surchauffe des MOSFET	E09	9	6
Erreur de communication PWM/erreur de tension	E10	10	2
Erreur de la batterie	E10	10	7
Erreur EEPROM	E11	11	6
Erreur de détection de phase	E12	12	4
Erreur de programmation	E13	13	6
Le sécateur et la batterie ne sont pas compatibles	E16	16	9
La carte mère n'a pas réussi à communiquer avec la batterie	E17	17	10

9. PIÈCES DE RECHANGE

Méthodes pour commander des pièces de rechange :

Pour commander des pièces de rechange, contacter le Distributeur ou Revendeur de zone ou un Centre d'Assistance Agréé CAMPAGNOLA S.r.l., en indiquant la quantité et le code de la pièce que l'on souhaite commander.

La liste des pièces de rechange peut être consultée sur le site Internet du fabricant CAMPAGNOLA S.r.l ou bien, envoyer une demande écrite à :

CAMPAGNOLA S.r.l. Siège et Usine
40069 ZOLA PREDOSA (BO) Italie
Via Lazio, 21,23,23/A e 23/B Tél. +39 051 753500
Fax. +39 051 752551
www.campagnola.it - star@campagnola.it

en précisant :

- le numéro de série du produit ;
- le type de groupe comme indiqué sur la plaque signalétique installée sur le produit. En cas d'absence, indiquer la description de la pièce ;
- description ;
- quantité souhaitée.

10. ANNEXES

Ce chapitre contient la liste des DOCUMENTS fournis avec le produit et fait partie intégrante de ce manuel fourni par CAMPAGNOLA S.r.l. et doit être utilisé comme référence pour l'utilisation, le fonctionnement et l'entretien des composants eux-mêmes.

DESCRIPTION	FABRICANT
Conditions générales de garantie	CAMPAGNOLA S.r.l.
Déclaration de conformité Directive Machines	CAMPAGNOLA S.r.l.
Guide rapide	CAMPAGNOLA S.r.l.



Bedienungs- und Wartungshandbuch

MOD. T-CAT M V1



Elektrischer Kettenschneider

Deutsch

ÜBERSETZUNG DER ITALIENISCHEN ORIGINALANLEITUNG

**Das vorliegende Handbuch muss vor dem ersten Gebrauch sorgfältig
gelesen werden**



Alle Rechte in allen Ländern vorbehalten

Alle Anfragen nach weiteren Exemplaren dieses Produkts, nach Informationen oder Serviceeinsätzen beim Kunden oder nach Klärung technischer Aspekte dieses Dokuments sind an den Vertrieb oder Händler vor Ort oder an das Technische Servicezentrum zu richten:

CAMPAGNOLA s.r.l.
Hauptsitz und Werk
40069 ZOLA PREDOSA (BO) Italien
Via Lazio, 21, 23, 23/A, 23/B und 25 Tel. +39 051 753500
Fax +39 051 752551
www.campagnola.it star@campagnola.it

Der Hersteller bewahrt ein Exemplar dieses Handbuchs für einen Zeitraum von zehn (10) Jahren ab dem Datum der Herstellung auf.

Die Ausarbeitung der Texte und Bilder wurde mit äußerster Sorgfalt geprüft. Ungeachtet dessen behält sich CAMPAGNOLA S.r.l. das Recht vor, die hierin enthaltenen Informationen zu ändern und/oder zu aktualisieren, um typografische Fehler und/oder Ungenauigkeiten zu korrigieren, ohne vorherige Ankündigung oder irgendeine Verpflichtung seinerseits.

Die dieser Publikation beigefügten Beschreibungen und Abbildungen sind nicht verbindlich; CAMPAGNOLA S.r.l. behält sich daher das Recht vor, jederzeit und ohne Verpflichtung zur Aktualisierung dieser Publikation Änderungen an Organen, Details oder der Lieferung von Zubehör vorzunehmen, die sie zur Verbesserung der Funktionsweise des Produkts oder aus anderen Gründen, die nicht Aspekte der Produktsicherheit betreffen, für angebracht hält.

Es liegt auch in der Verantwortung des Anwenders sicherzustellen, dass im Falle von Änderungen dieses Dokuments durch den Hersteller nur aktualisierte Versionen des Handbuchs am Einsatzort vorhanden sind.

Der Inhalt dieses Handbuchs ist rein technischer Natur und ist Eigentum der Firma CAMPAGNOLA S.r.l.

Kein Teil dieses Handbuchs darf ohne vorherige schriftliche Genehmigung von CAMPAGNOLA S.r.l. in eine andere Sprache übersetzt und/oder angepasst und/oder in einer anderen Form und/oder mit mechanischen oder elektronischen Mitteln, durch Fotokopieren, Aufzeichnen oder auf andere Weise reproduziert werden.

Die Eigentümergesellschaft schützt ihre Rechte im vollen Umfang des Gesetzes.

Die Dokumentation wurde in Übereinstimmung mit Punkt 1.7.4 der Richtlinie 2006/42/EG erstellt

Sehr geehrte Kundin, sehr geehrter Kunde,

CAMPAGNOLA S.r.l. Wir danken Ihnen für den Kauf eines Produkts aus unserem Sortiment und bitten Sie, dieses Handbuch zu lesen und zu beachten.

Die Fähigkeit, den Marktanforderungen mit gleichzeitig spezifischen und dynamischen Antworten entgegenzukommen, sowie die Gewährleistung einer umfassenden Fachkenntnis haben aus der Herstellerfirma den weltweiten Führer für Entwurf, Erzeugung und Realisierung von pneumatischen Geräten für Baumschnitt, Oliven- und Kaffee-Ernte gemacht.

Durch ein effizientes Vertriebs- und Kundendienstnetz, das hochqualifiziertes Personal beschäftigt, bietet CAMPAGNOLA S.r.l. eine breitgefächerte Produktpalette an:

- Pneumatische oder elektromechanische (batteriebetriebene) Scheren und Kettensägen zur Baumpflege, auch mit Teleskopstange;
- pneumatische, motorisierte und elektromechanische (batteriebetriebene) Erntemaschinen für die Ernte von Oliven und verschiedenen Obstsorten;
- Kompressoren für den Dreipunktanbau am Traktor und Motorkompressoren;
- elektromechanische Bündelmaschine.

Die Gründe, sich für uns zu entscheiden, können wie folgt zusammengefasst werden:

- > Praktische Handhabung der Produkte;
- > Vielseitige Einsatzmöglichkeiten;
- > Höchste Qualität der verwendeten Materialien;
- > Zuverlässigkeit;
- > Konstruktionstechnik.

Die Benutzung dieses Handbuchs wird durch den allgemeinen Index auf der ersten Seite und das Layout vereinfacht, um das Auffinden des gewünschten Themas zu erleichtern.

Die mit dem Produkt gelieferte Dokumentation besteht aus diesem Handbuch und den im Kapitel Anhänge aufgeführten Unterlagen, die integraler Bestandteil dieses Handbuchs sind.

Sie finden darin alle notwendigen Informationen für die richtige Verwendung des erworbenen Produkts sowie für die Installation, Inbetriebnahme, Wartung und Stilllegung.

Der Benutzer ist verpflichtet, dieses Handbuch vollständig zu lesen und zu verstehen sowie die Warnhinweise und Vorschriften in den mitgelieferten Unterlagen sorgfältig zu beachten.

Wir laden Sie ein, sich direkt an CAMPAGNOLA S.r.l. oder an Ihren Händler zu wenden, wenn Sie Ersatzteile benötigen, Ratschläge für die Auswahl von Sonderausstattungen oder einfach nur Hinweise zum gekauften Produkt.

Der Text der Original-Anleitung wurde in italienischer Sprache verfasst. Die Texte in allen anderen Sprachen wurden aus dem Italienischen übersetzt.

DEUTSCH	181
1. ALLGEMEIN	184
1.1 EINLEITUNG	185
1.2 QUALIFIKATION DES PERSONALS	185
1.3 SICHERHEITSVORSCHRIFTEN IM HANDBUCH	186
1.4 VERWENDETE SYMBOLE	186
1.5 PERSÖNLICHE SCHUTZAUSRÜSTUNG (PSA)	189
1.6 VERBOT VON ÄNDERUNGEN	190
1.7 VERWENDETE TERMINOLOGIE UND AKRONYME	190
1.8 GARANTIE	191
2. TECHNISCHE BESCHREIBUNG	192
2.1 KENNZEICHNUNG DES PRODUKTS	192
2.2 TECHNISCHE DATEN	192
2.3 DARSTELLUNG DER VERFÜGBAREN MODELLE	193
3. BESCHREIBUNG DES PRODUKTS	193
3.1 ZULÄSSIGE VERWENDUNG - VORGESEHEN	193
3.2 NICHT ERLAUBTE VERWENDUNG	194
3.3 PRODUKTZUSAMMENSETZUNG	195
3.4 ZUBEHÖRTEILE	196
3.5 ALLGEMEINE BETRIEBSMERKMALE	196
3.6 VERWENDUNG DER AKKUS	197
3.7 VERWENDUNG DES LADEGERÄTES	199
4. SICHERHEIT	202
4.1 ALLGEMEINE INFORMATIONEN	202
4.2 ANGEWANDTE RICHTLINIEN UND TECHNISCHE NORMEN	202
4.3 ZERTIFIKAT DES PRODUKTS	202
4.4 CE-KENNZEICHNUNG	203
4.5 EINSATZEINSCHRÄNKUNGEN	205
4.6 GEFAHRENZONEN	205
4.7 BETRIEBLICHE UMGEBUNGSBEDINGUNGEN	205
4.8 VIBRATIONEN	206
4.9 LÄRM	206
4.10 ENTSORGUNG VON VERBRAUCHTEN MATERIALIEN	206
4.11 INDIKATIONEN FÜR SONDERMÜLL	207
4.11.1 AKKUS	207
4.12 FÜR DAS PRODUKT GELTENDE SICHERHEITSMASSNAHMEN	208
4.12.1 FESTE SCHUTZVORRICHTUNGEN	208
4.12.2 ABNEHMBARE SCHUTZVORRICHTUNGEN	209
4.12.3 VORRICHTUNG GEGEN EIN UNBEABSICHTIGTES INGANGSETZEN	209
4.13 RESTRISIKEN	209
4.13.1 AUFPRALL UND QUETSCHUNG	210
4.13.2 SCHNITTGEFAHR	210
4.13.3 BRANDGEFAHR	210
4.13.4 EXPLOSIVE ATMOSPHERE	210
4.13.5 ERBLINDUNG	211
4.13.6 FALLENDE, HERAUSSPRINGENDE GEGENSTÄNDE	211
4.13.7 AUSRUTSCHEN	211
4.13.8 PEITSCHEFFEKT	211
4.13.9 STOLPERN	212
4.13.10 STROMKREISFEHLER	212
4.13.11 BLITZSCHLAG	212
4.13.12 GEFAHR VON VERBRÜHUNGEN/VERBRENNUNGEN	212
4.14 ZUSÄTZLICHE GEFAHRENHINWEISE FÜR DEN EINSATZ DES GERÄTS	212
4.15 ZUSÄTZLICHER ANSPRUCH VON AUFMERKSAMKEIT	214
4.16 ALLGEMEINE HINWEISE ZUM VERHALTEN	215
4.17 ÜBERWACHUNGSSCHILDER	216
4.17.1 ANORDNUNG VON ÜBERWACHUNGSSCHILDERN	217
5. INSTALLATION	218
5.1 VERPACKEN UND AUSPACKEN	218
5.1.1 LAGERUNG	219
5.2 PRODUKTMONTAGE	219
5.2.1 NACHFÜLLEN DES SCHMIERMITTELBEHÄLTERS	221

5.2.2	EINSTELLUNG DER KETTENSPANNUNG.....	222
5.2.3	MONTAGE DER TELESKOPISCHEN VERLÄNGERUNG.....	222
5.3	KONTROLLEN UND ÜBERPRÜFUNGEN VOR DER INBETRIEBNAHME	223
5.4	AUSSERBETRIEBNAHME	224
5.4.1	ZUSÄTZLICHE INFORMATIONEN ZUR BATTERIEENTSORGUNG.....	225
6.	VERWENDUNG UND BETRIEB	225
6.1	ALLGEMEINE INFORMATIONEN	225
6.2	BETRIEB	226
6.2.1	EINSCHALTEN DES PRODUKTS	226
6.2.2	PRODUKTVERWENDUNG	226
6.2.3	VERWENDUNG DES PRODUKTS MIT EINER TELESKOPISCHEN VERLÄNGERUNG.....	227
6.2.4	DAS PRODUKT STOPPEN	227
6.2.5	AUSSCHALTEN DES AUF DER TELESKOPISCHEN VERLÄNGERUNG MONTIERTEN GERÄTS	228
6.3	ARBEITS- UND ZERTEILVORSCHRIFTEN.....	228
6.3.1	TRENNSCHNITT	228
6.3.2	SCHNEIDEN DICKER ÄSTE.....	229
6.4	HANDHABUNG DES PRODUKTS.....	229
6.5	EINLAGERUNG	229
7.	WARTUNG	229
7.1	VORBEUGENDE ODER ROUTINEMÄSSIGE WARTUNG.....	230
7.1.1	ANZUGSDREHMOMENTE	230
7.1.2	SCHMIERUNG DER KETTE.....	231
7.1.3	KONTROLLE UND AUSTAUSCH DER KETTE UND/ODER DES SCHWERTS.....	231
7.1.4	ÜBERPRÜFUNG DES VERSCHLEISSES DES KETTENRADS.....	232
7.1.5	WARTUNG NACH BEENDIGUNG DER ARBEIT.....	232
7.2	SPEZIALISIERTE ODER AUSSERORDENTLICHE WARTUNG.....	232
7.2.1	REINIGUNG DES SCHWERTES UND DER SCHMIERBOHRUNGEN.....	233
7.2.2	SCHMIERUNG DES MOTORRITZELS.....	233
7.2.3	SCHÄRFEN DER KETTE	234
7.2.4	AKKU- UND WERKZEUGKONTROLLE	235
7.3	WARTUNGSPLAN	235
7.3.1	KRITERIEN HINSICHTLICH DER ERFASSUNG	236
7.3.2	LISTE DER WARTUNGSTÄTIGKEITEN UND DEREN HÄUFIGKEIT	237
7.3.3	SCHMIERMITTEL.....	237
8.	STÖRUNGEN, URSACHEN, BEHEBUNG	238
8.1	ALARM-LISTE	239
9.	ERSATZTEILE	240
10.	ANHÄNGE	240

1. ALLGEMEIN

Das Handbuch ist ebenso wie die Konformitätserklärung fester Bestandteil des Produkts und muss es immer begleiten, wenn es bewegt oder weiterverkauft wird. Es liegt in der Verantwortung des Anwenders, diese Dokumentation während der gesamten Lebensdauer des Produkts als Referenz aufzubewahren.

Dieses Dokument wird in elektronischer Form geliefert und kann von der Website des Unternehmens www.campagnola.it heruntergeladen werden oder durch Scannen des QR-Codes auf der Kurzanleitung in der Produktverpackung.

Das Handbuch entspricht dem Stand der Technik zum Zeitpunkt der Auslieferung.

Der Hersteller lehnt jede Haftung für Produktionsfehler und/oder für durch das Produkt verursachte Sach-, Personen- und Tierschäden in den folgenden Fällen ab:

- Missbräuchliche Verwendung des Produkts für andere Zwecke und/oder Funktionen als die, für die es gebaut wurde;
- Nichteinhaltung der in diesem Handbuch festgelegten Vorschriften.
- Nichtübereinstimmung mit den vom Hersteller angegebenen technischen Merkmalen unter besonderer Berücksichtigung der Bedingungen für die vorgesehene Verwendung.
- Verwendung unter anderen als den in diesem Handbuch angegebenen Umgebungsbedingungen.
- Nichteinhaltung der Montagebedingungen/Vorschriften.
- Fehlende, unzureichende oder mangelhafte Wartung.
- Änderungen oder Eingriffe in das Produkt gegenüber der gelieferten Konfiguration.
- Verwendung von nicht-originalen oder nicht-modellspezifischen Ersatzteilen.
- Verwendung in geschlossenen und/oder klassifizierten Räumen.
- Verwendung in der Nähe von Leitungen.
- Verwendung durch Personen unter 18 Jahren oder über 80 Jahren oder mit physischen und/oder psychischen Einschränkungen und/oder anderen Krankheiten, die sie für die Verwendung ungeeignet machen.
- Verwendung durch ungeeignetes, unbefugtes und ungeschultes Personal, einschließlich des Lesens und vollständigen Verstehens dieses Handbuchs.
- Verwendung durch Personal, das nicht ausreichend geschult und informiert ist, wie es das italienische Gesetzesdekret 81/2008 (Richtlinie 89/391/EG oder Richtlinie 2009/104/EG und/oder deren nationale Umsetzungserlasse) zur Sicherheit am Arbeitsplatz vorschreibt.
- Verwendung, die nicht mit den Gesetzen zur Maschinensicherheit und/oder den Sicherheitsvorschriften **der spezifischen europäischen und/oder nationalen Gesetzgebung**, die am Arbeitsplatz gelten, übereinstimmt.
- Vollständige oder teilweise Nichteinhaltung dieser Anweisungen und/oder der Verbots- und Verordnungshinweise in dieser Anleitung.
- Außergewöhnliche Ereignisse.

Das Personal des Anwenders/Arbeitgebers ist für die Anwendung der Sicherheitsanforderungen in diesem Handbuch verantwortlich und muss sicherstellen, dass das für die Montage, den Betrieb und die Wartung autorisierte Personal mit den vorgesehenen Tätigkeiten Folgendes aufweist:

- es ist qualifiziert, die geforderte Tätigkeit auszuführen;
- es ist in der Verwendung des Produkts und in der Durchführung von Wartungstätigkeiten geschult und eingewiesen.
- es kennt die in diesem Dokument enthaltenen Anforderungen und hält diese gewissenhaft ein.
- es kennt die für das Produkt und den Arbeitsplatz geltenden allgemeinen und spezifischen Sicherheitsvorschriften und wendet sie an.

Das Personal, das das Produkt verwendet, muss sich am Arbeitsplatz in einer psychophysischen Verfassung befinden, die für die Ausführung der vorgesehenen und erforderlichen Aufgaben geeignet ist.

Der Konsum von alkoholischen Getränken, Drogen und Medikamenten, die den psycho-physischen Zustand des Nutzers verändern, ist strengstens verboten.

Die Nichtbeachtung der Sicherheitsvorschriften kann zu Verletzungen/Unfällen von Personen, Schäden an Bauteilen und der Produktsteuerung führen.

Es ist zwingend erforderlich, dass das gesamte Personal des Anwenders/Arbeitgebers, insbesondere das technische Wartungspersonal, dieses Handbuch gelesen und verstanden hat, mit den Grundprinzipien der Mechanik und der Elektrizität vertraut ist und über Kenntnisse im Umgang mit diesen Produkten/Maschinen verfügt.

Die Nichtbeachtung der Sicherheitsvorschriften und der darin enthaltenen Anweisungen kann zu Sach- und Personenschäden sowie zu Schäden an den Bauteilen des Produkts und der Steuerung führen.

Das Lesens dieses Handbuchs ist zwar erschöpfend, kann aber in keinem Fall eine angemessene Erfahrung des zuständigen Personals ersetzen.

Der Benutzer kann sich jederzeit mit dem Hersteller in Verbindung setzen, um weitere Informationen über die hierin enthaltenen Informationen hinaus anzufordern und Verbesserungsvorschläge zu machen.

1.1 EINLEITUNG

Um eine maximale Betriebssicherheit zu gewährleisten, hat CAMPAGNOLA S.r.l. die Materialien und Komponenten für die Konstruktion des Produkts sorgfältig ausgewählt. Die dauerhafte Leistungsfähigkeit des Geräts hängt von der korrekten Verwendung und der ordnungsgemäßen vorbeugenden und regelmäßigen Wartung gemäß den Anweisungen in dieser Dokumentation und der Begleitdokumentation ab.

Trotz der konstruktiven Vorkehrungen ist es für die ordnungsgemäße Verwendung, Sicherheit, Haltbarkeit und Zuverlässigkeit des Produkts von grundlegender Bedeutung, dass die Anweisungen des Herstellers genauestens befolgt werden und das Produkt entsprechend diesen Anweisungen und den im Verwendungsland geltenden gesetzlichen Vorschriften in Betrieb genommen wird.

Das vorliegende Handbuch dient der technischen Information des Personals, das für die Installation, den Gebrauch, die Inbetriebnahme und die Wartung des von CAMPAGNOLA S.r.l. gelieferten Produkts verantwortlich ist.

Die hierin enthaltenen Anleitungen richten sich an alle Benutzer, die je nach dem erworbenen Produkt über grundlegende Kenntnisse in den Bereichen Mechanik, Pneumatik, Elektrik und Elektronik verfügen müssen, und zwar unter Beachtung der hierin enthaltenen Informationen.

Das Bedienungs- und Wartungshandbuch enthält die notwendigen Informationen, um zu verstehen, wie das Produkt zusammengebaut, betrieben und gewartet wird, insbesondere: technische Beschreibung der verschiedenen Funktionseinheiten, Ausrüstungen und Sicherheitssysteme, Bedienung, Verwendung der Instrumente und Interpretation eventueller Diagnosesignale, Hauptverfahren und Informationen zu Wartungsarbeiten.

Für eine ordnungsgemäße Verwendung des Produkts wird vorausgesetzt, dass die Arbeits- und Einsatzumgebung den geltenden Sicherheits- und Hygienevorschriften entspricht und die Vorschriften und Verbote in diesem Handbuch beachtet werden.

1.2 QUALIFIKATION DES PERSONALS

Alle in der Anleitung beschriebenen Interaktionen mit dem Produkt müssen von dem dafür vorgesehenen Personal gemäß den Anweisungen des Herstellers durchgeführt werden. Jeder beschriebene Vorgang geht mit der Darstellung des Piktogramms einher, das dem Bediener entspricht, der für die durchzuführenden Arbeiten als am besten geeignet gilt. Nachstehend sind die Qualifikationen des Personals aufgeführt, das für die Durchführung der verschiedenen Tätigkeiten erforderlich ist.



Bediener

Entsprechend geschultes, autorisiertes und qualifiziertes Personal, das dieses Handbuch vollständig gelesen und verstanden hat sowie über ausreichende Kenntnisse und praktische Erfahrung verfügt und das die erforderlichen Anweisungen für die sichere Verwendung des Produkts für die Tätigkeiten erhalten hat, für die es konstruiert und geliefert wurde.

Er muss in der Lage sein, alle für die Montage/Installation und das ordnungsgemäße Funktionieren des Produkts sowie für seine eigene Sicherheit und die seiner Mitarbeiter erforderlichen Tätigkeiten auszuführen.

Er muss nachweislich über Erfahrung im korrekten Umgang mit diesen Produkttypen verfügen und berechtigt sein, sie zu bedienen. Er muss in dieser Hinsicht angemessen geschult, informiert und unterwiesen werden, unter anderem durch das Verständnis dieses Handbuchs sowie durch die Teilnahme an den in den geltenden Rechtsvorschriften vorgesehenen Kursen.

Im Zweifelsfall muss er jede Störung seinem Vorgesetzten melden.

Es ist nicht befugt, Wartungsarbeiten durchzuführen, mit Ausnahme von Reinigung, Schmierung, Kettenspannung, Nachfüllen von Flüssigkeiten (sofern vorhanden) und Einstellungen, die dem Bediener gestattet sind und im Kapitel Wartung beschrieben werden.



Wartungsmechaniker

Qualifizierter Techniker, der in der Lage ist, das Produkt als Bediener zu verwenden (mit dem oben geforderten Profil), mechanische Teile für Einstellungen und Wartungsreparaturen zu bearbeiten und Diagramme, technische Zeichnungen und Ersatzteillisten zu lesen.

Es ist nicht berechtigt, an elektrischen Teilen (falls vorhanden) zu arbeiten.

Erforderlichenfalls kann er dem Bediener Anweisungen für die ordnungsgemäße Verwendung des Produkts zu Herstellungszwecken geben.



Elektrische Wartung

Qualifizierter Techniker, der in der Lage ist, das Produkt als Bediener (mit dem oben geforderten Profil) zu verwenden und an Einstellungen und elektrischen Teilen für Wartung, Reparatur und Austausch defekter und/oder abgenutzter Teile zu arbeiten.

Er muss in der Lage sein, Schaltpläne zu lesen und den korrekten Funktionsablauf zu überprüfen.
 Darf nur in Anwesenheit von Spannung innerhalb von elektrischen Gehäusen und/oder Steuereinrichtungen arbeiten, wenn eine geeignete Person (PEI) beteiligt ist (siehe EN50110-1 und EN 50110-2).
 Erforderlichenfalls kann er dem Bediener Anweisungen für die ordnungsgemäße Verwendung des Produkts zu Herstellungszwecken geben.

TECHNISCHER KUNDENDIENST

Die Zentren für den technischen Kundendienst (auch C.A.T. genannt), wurden von CAMPAGNOLA S.r.l. für die Durchführung von Service-/Reparaturarbeiten an Campagnola-Produkten autorisiert.

1.3 SICHERHEITSVORSCHRIFTEN IM HANDBUCH

Die in den verschiedenen Kapiteln des Handbuchs beschriebenen Vorschriften, Hinweise, Normen und zugehörigen Sicherheitshinweise sollen eine Reihe von Verhaltensweisen und Verpflichtungen festlegen, die bei der Durchführung der verschiedenen Tätigkeiten zu befolgen sind, um einen für das Personal, die Ausrüstung und die Umgebung sicheren Betrieb zu gewährleisten.





Die aufgeführten Sicherheitsvorschriften richten sich an alle Personen, die ordnungsgemäß geschult, informiert, unterwiesen und befugt sind, die verschiedenen Tätigkeiten und Arbeitsabläufe der Firma durchzuführen:

- Transport
- Montage/Installation
- Betrieb
- Verwendung
- WARTUNG
- Reinigung
- Stilllegung und Demontage
- die die vorgesehene Verwendungsart des betreffenden Produkts darstellen.

1.4 VERWENDETE SYMBOLE

Im Handbuch wird eine Reihe von Symbolen verwendet, um die Aufmerksamkeit des Lesers zu schärfen und einige besonders wichtige Aspekte des Inhalts hervorzuheben.

In der folgenden Tabelle wird die Bedeutung der verschiedenen in diesem Handbuch verwendeten Symbole beschrieben.

SYMBOL	BEDEUTUNG	ANMERKUNGEN
	Gefahr	Weist auf eine Gefahr hin, die zu Unfällen, Behinderungen oder schweren Verletzungen, sogar mit Todesfolge, für das zuständige Personal führen kann. Es muss sich genau an die mit diesem Symbol gekennzeichneten Textblöcke gehalten werden.
	Achtung	Ist eine Warnung mit Verletzungsgefahr oder mittlerer Verletzungsgefahr für das Personal des Benutzers oder möglicher Beschädigung des Produkts, der Ausrüstung oder anderer persönlicher Gegenstände des Käufers/Benutzers. Die mit diesem Symbol gekennzeichneten Textblöcke beachten.
	Wichtig Warnung	Zeigt eine Warnung oder einen Hinweis auf wichtige Funktionen oder nützliche Informationen an. Die mit diesem Symbol gekennzeichneten Textblöcke beachten.
	Anweisungen	Zeigt an, dass das gesamte Personal (Benutzer, Wartungspersonal usw.) verpflichtet ist, das mit dem Produkt gelieferte Bedienungs- und Wartungshandbuch vollständig zu lesen und zu verstehen.

Die folgende Tabelle beschreibt die Bedeutung der verschiedenen Symbole, die sich auf dem Produkt befinden können.

Art und Position des auf dem Produkt angebrachten Symbols sind in Kapitel 4 des Handbuchs beschrieben.

Etiketten und Piktogramme sind auf dem Produkt und/oder seinen Bestandteilen angebracht, um auf eventuelle Restrisiken und die daraus resultierenden Maßnahmen hinzuweisen, die gemäß den in diesem Handbuch angegebenen Sicherheitsverfahren ergriffen werden müssen.

Die Sicherheitszeichen haben je nach Farbe und geometrischer Form unterschiedliche Bedeutungen, insbesondere Folgende:

- Die Nichtbeachtung der Sicherheitshinweise kann zu gefährlichen Situationen mit möglichen schädlichen Auswirkungen wie schweren oder tödlichen Verletzungen und/oder Schäden am Gerät führen.
- Entsprechend den für das Produkt ermittelten Restrisiken verschiedener Art hat der Hersteller es mit Gefahren-, Warn- und Hinweisschildern ausgestattet, die gemäß den europäischen Vorschriften über die zu verwendenden grafischen Symbole definiert sind.





















BEDEUTUNG	FORM	FARBE
Gefahr		Gelb
Verbot		Rot
Pflicht		Blau
Informationen		Blau

TABELLE 1

SYMBOL	BEDEUTUNG	ANMERKUNGEN
	Allgemeine Gefahr	Es ist auf die mit den zusätzlichen Symbolen gekennzeichneten Gefahren zu achten
	Gefahr durch scharfe Gegenstände	Weist auf scharfe Gegenständen hin, die eine Verletzungsgefahr für das verantwortliche Personal/Benutzer darstellen. Verantwortliche/Benutzer müssen die Schilder und Bereiche, in denen dieses Symbol vorhanden ist, genau beachten und Sicherheitsabstände einhalten.
	Gefahr durch heiße Oberflächen	Weist auf eine Gefahr hin, die zu Verletzungen des Benutzers führen kann. Es muss geeignete Kleidung wie Temperaturhandschuhe, Schutzbrille und eine Maske getragen werden.
	Gefahr durch elektrische Spannung.	Weist auf eine Gefahr hin, die zu Verletzungen, auch mit Todesfolge, für das verantwortliche Personal/Benutzer führen kann. Wenn ein solcher Warnhinweis vorhanden ist, ist äußerst vorsichtig vorzugehen, und solche Bereiche dürfen erst betreten werden, wenn der Bereich, für den der Warnhinweis gilt, stromlos gemacht haben.
	Gefahr durch bewegliche Teile	Weist auf eine Gefahr in Bereichen hin, in denen sich bewegliche Teile befinden. Verantwortliche/Benutzer müssen die Schilder und Bereiche, in denen dieses Symbol vorhanden ist, genau beachten und Sicherheitsabstände einhalten.
	Gefahr des Quetschens der Hände	Weist auf eine Gefahr für die Schließbewegung der mechanischen Teile des Geräts hin; es besteht Verletzungsgefahr für das verantwortliche Personal/Benutzer. Verantwortliche/Benutzer müssen die Schilder und Bereiche, in denen dieses Symbol vorhanden ist, genau beachten und Sicherheitsabstände einhalten.
	Gefahr des Herausschleuderns von Materialien	Die Verantwortlichen/Benutzer müssen die Schilder und Bereiche, an denen dieses Symbol angebracht ist, genau beachten, Sicherheitsabstände einhalten und die vorgeschriebene PSA verwenden.

	Gefahr durch Stromleitungen oder stromführende Teile	Achten Sie darauf, das Produkt nicht in der Nähe von Stromleitungen und stromführenden Teilen zu verwenden. Es muss zu allen stromführenden Teilen ein Abstand von mehr als 15 m eingehalten werden.
	Gefahr durch Lärm	Dieses Piktogramm weist auf eine Gefahr hin, die ein Lärmrisiko darstellt. Sie wird für Produkte angewendet, die nicht unter die Lärmschutzrichtlinie fallen. Der vom Produkt abgestrahlte A-bewertete Schalleistungspegel ist in der Tabelle der technischen Daten in diesem Handbuch angegeben.
	Es ist verboten, offene Flammen zu verwenden	Es ist verboten, offene Flammen zu verwenden. Das Produkt und/oder die Batterie vor Hitze und Flammen schützen.
	Die Verwendung bei ungünstigen Witterungsverhältnissen ist verboten	Es ist verboten, das Produkt bei ungünstigen Wetterbedingungen wie Regen, Blitzschlag, Hagel, Schnee usw. zu verwenden.

Besondere Warnhinweise und Verbote für Akkus

	Spezifische Gefahr für Lithium-Ionen-Akkus	Lithium-Ionen-Akkus können explodieren, Brände verursachen oder unerwünschte thermische Effekte wie "thermisches Durchgehen" (*) erzeugen, wenn sie zerlegt, kurzgeschlossen, beschädigt oder unsachgemäß behandelt werden. Nicht mit Wasser, Feuer oder hohen Temperaturen in Berührung bringen.
	Der Kontakt der Akkus mit Wärmequellen ist verboten	Werfen Sie Akkus nicht ins Feuer und setzen Sie sie keinen Wärmequellen aus, wie z. B. Hitze von Heizgeräten, Flammen, Lasern, induktiven Quellen usw.
	Die Verwendung bei ungünstigen Witterungsverhältnissen ist verboten	Die Verwendung der Akkus bei ungünstigen Wetterbedingungen wie Regen, Blitzschlag, Hagel, Schnee usw. ist verboten. Tauchen Sie die Akkus nicht in Flüssigkeiten ein.
	Der Kontakt der Akkus mit Wärmequellen ist verboten	Werfen Sie Akkus nicht ins Feuer und setzen Sie sie keinen Wärmequellen aus, wie z. B. Hitze von Heizgeräten, Flammen, Lasern, induktiven Quellen usw.
	Setzen Sie das Produkt keinen Wärmequellen aus	Es ist verboten, das Produkt einer direkten oder indirekten Wärmequelle auszusetzen.
	Internationales Recycling-Symbol	Zeigt an, dass die Akkus aus Materialien hergestellt wurde, die recycelt werden können.

Anforderungen an das Produkt, die Akkus und das Ladegerät

	Das Lesen des Handbuchs ist Pflicht	Weist darauf hin, dass das Bedienungs- und Wartungspersonal vor jeder Tätigkeit (Auspacken, Montage/Installation, Verwendung, Wartung usw.) und/oder vor jeder Interaktion mit dem Produkt stets das Benutzer- und Wartungshandbuch (MUM) lesen muss.
---	-------------------------------------	---

(*) Der Begriff „Thermal Runaway“ bezieht sich auf einen unkontrollierten Temperaturanstieg einer Zelle oder eines Akkusatzes, der durch eine exotherme Reaktion entsteht.



HINWEIS

Art und Anbringungsort der auf dem Produkt angebrachten Warnzeichen sind in Abschnitt 4.17 beschrieben. In diesem Abschnitt sind die Gefahren-, Verbots- und Gebotszeichen und ihre Erläuterungen aufgeführt und gekennzeichnet.

1.5 PERSÖNLICHE SCHUTZAUSRÜSTUNG (PSA)

Das mit der Nutzung und Wartung beauftragte Personal, das die verschiedenen zulässigen Tätigkeiten am Produkt durchführt, muss persönliche Schutzausrüstung (PSA) verwenden, um alle möglichen Risiken/Schäden zu vermeiden, die sich aus der Durchführung der verschiedenen Arbeiten ergeben, wie z. B.

- Helm zum Schutz des Kopfes;
- Schutzbrille oder Maske zum Schutz vor Splintern, Staub oder Schmutz, die bei der Arbeit entstehen;
- Sicherheitshandschuhe, Schuhe und/oder Stiefel zum Schutz des Personals vor Gefahren wie Quetschen, Scheren, Schneiden usw.;
- Kopfhörer mit Geräuschunterdrückung.



ACHTUNG

Die Kleidung der Personen, die das Produkt bedienen oder warten, muss den grundlegenden Sicherheitsanforderungen der Verordnung 2016/425/EU, der Richtlinie 89/656/EG und den geltenden Gesetzen des Landes entsprechen, in dem das Produkt verwendet wird.



GEFAHR

Bei Arbeiten, bei denen Splitter oder Materialien herausgeschleudert werden können, die eine Gefahr für die Person selbst oder für andere Personen im Nahbereich darstellen, muss der Bediener Abschirmungen oder andere geeignete Sicherheitsmaßnahmen vorsehen oder von den Verantwortlichen verlangen.



GEFAHR



Während der Betriebs- und Wartungsarbeiten muss das Personal geeignete Arbeitskleidung tragen, um Unfälle zu vermeiden.



Um mechanische Gefahren wie Schleifen, Einklemmen, Scheren und andere zu vermeiden, ist das Tragen von Accessoires wie Armbändern, Uhren, Schals, Ringen oder Ketten während des Arbeitszyklus und bei Wartungsarbeiten verboten.



ACHTUNG!

Es liegt in der Verantwortung des Anwenders/Arbeitgebers, dafür zu sorgen, dass das verantwortliche Personal ordnungsgemäß geschult, informiert und über die mit dem zu bearbeitenden Prozess verbundenen Restrisiken unterwiesen wird und dass es die vorgeschriebene PSA verwendet, sowie alle erforderlichen Zusatzmaßnahmen zu beurteilen.

SYMBOL	BEDEUTUNG	ANMERKUNGEN
	Das Tragen einer Schutzbrille ist Pflicht	Weist darauf hin, dass das Personal eine Schutzbrille tragen muss. PSA, die stets bei Arbeiten mit dem Produkt und/oder am Verarbeitungsort oder bei der Wartung zu tragen sind. Die Verwendung des Schutzgitters ist vorgeschrieben, wenn die Gefahr besteht, dass Gegenstände oder Material herausgeschleudert werden.
	Ein Gehörschutz ist Pflicht.	Es weist darauf hin, dass das Personal zum Schutz des Gehörs Gehörschutzkapseln oder Ohrstöpsel verwenden muss. PSA, die stets bei Arbeiten mit dem Produkt und/oder am Verarbeitungsort oder bei der Wartung zu tragen sind.
	Das Tragen von Schutz- und Isolierhandschuhen ist Pflicht.	Es wird darauf hingewiesen, dass das Personal Schutz- und Isolierhandschuhe tragen muss. PSA, die stets bei Arbeiten mit dem Produkt und/oder am Verarbeitungsort oder bei der Wartung zu tragen sind.

	Das Tragen von Sicherheitsschuhen ist Pflicht.	Es weist darauf hin, dass das Personal Sicherheitsschuhe tragen muss. Bei Arbeiten mit dem Produkt und/oder am Verarbeitungsort oder bei der Wartung ist stets PSA zu verwenden.
	Es ist geeignete Arbeitskleidung zu tragen.	Es weist darauf hin, dass das Personal geeignete Arbeitsschutzkleidung tragen muss. PSA, die stets bei Arbeiten mit der Maschine und/oder am Verarbeitungsort oder bei der Wartung zu tragen sind.
	Das Tragen eines Schutzhelms ist Pflicht.	Es weist darauf hin, dass das Personal einen Schutzhelm tragen muss. PSA, die stets bei Arbeiten mit der Maschine und/oder am Verarbeitungsort oder bei der Wartung zu tragen sind.



HINWEIS

Die hier angegebene PSA muss vom Anwender/Benutzer je nach Bereich/Standort/Verarbeitungsort im landwirtschaftlichen Umfeld (Art/Materialien und zu verarbeitende Produkte usw.), den geltenden Vorschriften und den Bestimmungen des Landes, in dem sie verwendet wird, hinzugefügt werden.



ZUSÄTZLICHE INFORMATIONEN

Die detaillierte Beschreibung der „Piktogramme“ und „PSA“, die für das gelieferte Produkt vorgesehen sind, wird in den verschiedenen Kapiteln dieses Handbuchs beschrieben.

In diesem Abschnitt werden lediglich die Bedeutungen von „Piktogrammen“ und „PSA“ aufgeführt und erläutert.

1.6 VERBOT VON ÄNDERUNGEN

Es ist verboten, Änderungen am Produkt vorzunehmen, insbesondere sind Änderungen verboten, die die Sicherheit des Produkts beeinträchtigen können. Insbesondere ist es verboten, die vom Hersteller vorgesehenen Schutzeinrichtungen und/oder Sicherheits- und/oder Signal- und/oder Kontrollsysteme zu entfernen oder zu verändern.

Die Nichtbeachtung der in diesem Handbuch und in der Begleitdokumentation enthaltenen Anweisungen entbindet den Hersteller von jeglicher direkten oder indirekten Haftung.

Für Daten, die auf den folgenden Seiten nicht enthalten oder nicht ableitbar sind, muss sich direkt an den Hersteller gewendet werden.

Es ist auch verboten, das Produkt mit Komponenten von Drittanbietern zu verwenden, die ursprünglich nicht mit dem Produkt geliefert wurden.

Dies kann zu Unfällen und/oder Verletzungen führen, für die der Hersteller nicht haftbar gemacht werden kann.

Es ist zu beachten, dass die zivil- und strafrechtliche Haftung des Herstellers im Falle von Produktänderungen erlischt.

Änderungen jeglicher Art, die die ursprüngliche Konfiguration des Produkts verändern und vom Hersteller nicht bewertete Risiken mit sich bringen, entbinden den Hersteller von jeglicher Haftung.

In diesem Fall ist der Hersteller von jeglicher direkten oder indirekten Haftung befreit.

1.7 VERWENDETE TERMINOLOGIE UND AKRONYME

GEFÄHRDETE PERSON: (Anhang I, 1.1.1 Richtlinie 2006/42/EG).

Jede Person, die sich ganz oder teilweise in einem gefährlichen Bereich aufhält.

BESTIMMUNGSGEMÄSSE VERWENDUNG: (Anhang I, 1.1.1 Richtlinie 2006/42/EG).

Das Produkt ist entsprechend den Angaben in der Gebrauchsanweisung zu verwenden.

GEFÄHRLICHER BEREICH: (Anhang I, 1.1.1 Richtlinie 2006/42/EG).

Jeder Bereich in und/oder in der Nähe des Produkts, in dem die Anwesenheit einer gefährdeten Person ein Risiko für die Gesundheit und Sicherheit dieser Person darstellt

RISIKO: (Anhang I, 1.1.1 Richtlinie 2006/42/EG).

Kombination aus Wahrscheinlichkeit und Schwere einer Verletzung oder eines Gesundheitsschadens, die in einer Gefahrensituation auftreten;

RESTRISIKO (Siehe UNI EN ISO 12100:2010).

Gefahr, die durch die Konstruktion nicht beseitigt oder verringert werden konnte und gegen die die Schutzmaßnahmen (teilweise oder vollständig) nicht wirksam sind.

Das Handbuch (Kapitel 4) enthält die Restrisiken und die Informationen, Anweisungen und Warnungen/Vorschriften für den Umgang mit diesen Restrisiken, die vom Kunden/Benutzer zu berücksichtigen, zu beachten und umzugehen sind.

SCHUTZVORRICHTUNG: (Anhang I, 1.1.1 Richtlinie 2006/42/EG).

Vorrichtung (außer einer Schutzeinrichtung), die allein oder in Kombination mit einer Schutzeinrichtung das Risiko reduziert;

SCHUTZEINRICHTUNG: (Anhang I, 1.1.1 Richtlinie 2006/42/EG).

Produktelement, das speziell für den Schutz durch eine materielle Barriere verwendet wird;

Das Handbuch (Kapitel Sicherheit) enthält die Restrisiken und die Informationen, Anweisungen und Warnungen/Vorschriften für den Umgang mit den Restrisiken, die vom Benutzer zu berücksichtigen sind (Ref. EN ISO 12100:2010).

Für eine vollständige Beschreibung der verwendeten Terminologie wird auf die Definitionen in Anhang I der Maschinenrichtlinie 2006/42/EG und EN ISO 12100:2010 verwiesen.

➤ **PERSÖNLICHE SCHUTZAUSRÜSTUNG (PSA)**

Persönliche Schutzausrüstungen sind alle Ausrüstungen, die dazu bestimmt sind, vom Arbeiter getragen und/oder benutzt zu werden, um ihn gegen ein oder mehrere Risiken zu schützen, die seine Sicherheit oder Gesundheit bei der Arbeit gefährden können, sowie alle zu diesem Zweck bestimmten Elemente oder Zubehörteile.

Folgendes sind keine persönliche Schutzausrüstung:

- Gewöhnliche Arbeitskleidung und Dienstkleidung, die nicht speziell für den Schutz der Sicherheit und Gesundheit des Arbeiters bestimmt sind;
- Die Ausrüstung der Notfall- und Rettungsdienste;
- Die persönliche Schutzausrüstung der Streitkräfte, der Polizeikräfte und des Dienstpersonals zur Aufrechterhaltung der öffentlichen Ordnung;
- Die identifizierbaren Schutzausrüstungen speziell für Straßentransportfahrzeuge;
- Sportmaterialien;
- Materialien zur Selbstverteidigung oder Abschreckung;
- Tragbare Geräte zur Erkennung und Meldung von Gefahren und schädlichen Faktoren.

➤ **BENUTZER**

Der Benutzer (Arbeitgeber, Unternehmen, Mitarbeiter des Unternehmens usw.) ist die Person, die das Produkt bestimmungsgemäß verwendet oder seine Verwendung kompetenten und speziell geschulten Personen anvertraut.

In diesem Handbuch werden die Begriffe Maschine im Sinne von Artikel 2 der Maschinenrichtlinie 2006/42/EG, Produkt oder Gerät synonym verwendet.



ACHTUNG!

Die Lektüre dieses Handbuchs ist zwar erschöpfend, kann aber auf keinen Fall eine angemessene Erfahrung des Bedieners ersetzen und ist daher nur eine nützliche Zusammenfassung an die technischen Merkmale und die wichtigsten auszuführenden Arbeiten.

1.8 GARANTIE

Die Allgemeinen Garantiebedingungen finden sich auf der Website von Campagnola im entsprechenden Bereich unter der Adresse:

<http://www.campagnola.it>; oder über eine schriftliche Anfrage an das Fax 39 051752551, bzw. eine

E-mail an: "star@campagnola.it".



ACHTUNG!

Zur Anforderung der Garantiereparatur gemäß den obengenannten Bestimmungen muss das zu reparierende Produkt zusammen mit dem korrekt ausgefüllten Garantieschein und dem entsprechenden Kaufnachweis (Rechnung oder entsprechendes rechtsgültiges Dokument) eingereicht werden.

2. TECHNISCHE BESCHREIBUNG

2.1 KENNZEICHNUNG DES PRODUKTS

Insbesondere muss für eine korrekte und eindeutige Identifizierung des Produkts auf die Seriennummer auf dem Typenschild des Produkts Bezug genommen werden und diese bei jeder Anfrage an CAMPAGNOLA S.r.l. angegeben werden.

Um eine klare und eindeutige Identifizierung zu ermöglichen, folgt eine Beschreibung der Daten auf dem Typenschild des Produkts:

Name des Herstellers: CAMPAGNOLA s.r.l.

CE-Kennzeichnung: Kennzeichnung der Maschine gemäß den geltenden Richtlinien

Typ: Code zur Identifizierung des spezifischen Maschinentyps.

Der Code ist alphanumerisch und besteht aus zwei Gruppen von 4-stelligen Zahlen, die durch einen Punkt getrennt sind und wie folgt aufgebaut sind: Die ersten 4 Ziffern sind fest (Werkzeugtyp), die zweiten 4 Ziffern stellen den

Code des spezifischen gekauften Produkts dar. Beispiel Typ: **LN24.0810**

2.2 TECHNISCHE DATEN

In diesem Abschnitt werden die technischen Daten des erworbenen Produkts beschrieben.

TECHNISCHE DATEN	
WERKZEUG	
Länge des Schwertes	4"
Max. Schnitt des Schwerts 4"	Ø 80 mm
Schneidekette	29 1/4" Kettenglieder
Aktive Sicherheitsvorrichtung	JA
Variable Geschwindigkeit	JA
Kettengeschwindigkeit	7,5 m/s
Motor	Bürstenlos
Motorleistung	500 W
Masse/Gewicht ohne Akku	970 g
Schmierung der Kette	MANUELL
AKKU	
Akku-Technologie	Lithium-Ion
Nennspannung	14.4 V
Max. Spannung	16.8 V
Kapazität	2,5 Ah
Nominale Ausgangsenergie	36 Wh
Autonomie des Akkus	Ca. 90 Schnitte Durchmesser 6 cm
Aufladezeit	1,5-2 Stunden
Masse/Gewicht	242 g
AKKULADEGERÄT	
Modell des Ladegeräts	KH24-1681420-2E
Eingangsspannung	100-240Vac ±10%
Frequenz	50/60Hz ±2Hz
Ausgangsspannung zum Laden	16,8V
Wiederaufladbarer Akkutyp	Lithium-Ionen
Ausgangsstrom I out max	1,42 A
Schutzgrad	IP 20
Schutzklasse	II
Gewicht	260 g

Schallpegel (*)	
A-bewerteter äquivalenter Dauerschalldruckpegel am Bedienplatz (LpA)	81,2 dB(A), KpA=3 dB(A)
Ermittelter Schalleistungspegel (LwA)	94,2 dB(A), KwA=3 dB(A)
Garantierter Schalleistungspegel (LwA)	102 dB(A)
Schwingungspegel (**)	
Kettenschneider T-CAT M V1	1,961 m/s ² K=1,5 m/s ²

(*) Der A-bewertete äquivalente Dauerschalldruckwert (LpA) und der Geräteschalleistungswert (LwA), gemessen nach EN ISO 3744

(**) Die frequenzbewerteten quadratischen mittleren Schwingungswerte der Beschleunigung, denen das Hand-Arm-System ausgesetzt ist, werden gemäß EN ISO 5349-1 und 2 gemessen

ELEKTROMAGNETISCHE VERTRÄGLICHKEIT

Das Gerät enthält elektronische Komponenten, die den Vorschriften zur elektromagnetischen Verträglichkeit unterliegen und von leitungsgebundenen und gestrahlten Emissionen betroffen sind.

Durch die Verwendung von Komponenten, die der Richtlinie über elektromagnetische Verträglichkeit entsprechen, durch geeignete Anschlüsse und durch die Installation gemäß den Anforderungen der Komponentenlieferanten werden die Emissionswerte den gesetzlichen Anforderungen gerecht.

Das Gerät erfüllt die Anforderungen der Richtlinie über die elektromagnetische Verträglichkeit (EMC).

2.3 DARSTELLUNG DER VERFÜGBAREN MODELLE

Das Produkt kann auf eine Teleskopstange (nicht im Lieferumfang enthalten) montiert werden, die seine Funktionalität vervollständigt und Schnitтарbeiten bis zu 3 m Höhe ermöglicht.

Die CE-Kennzeichnung, die die Konformität des Produkts bescheinigt, bezieht sich auch auf die Verwendung der teleskopischen Verlängerung als zusammengesetztes Produkt.

Produkttable	
Kettenschneider T-CAT M V1 	TELESKOPISCHE VERLÄNGERUNG 140-210 cm (Zubehör nicht enthalten) 

3. BESCHREIBUNG DES PRODUKTS

Bei dem Produkt, das Gegenstand dieser Anleitung ist, handelt es sich um eine batteriebetriebene Astkettensäge, wie sie in der obigen Produkttable aufgeführt ist und deren zulässige Verwendung im folgenden Abschnitt beschrieben wird.

3.1 ZULÄSSIGE VERWENDUNG - VORGESEHEN

Das Produkt ist ausschließlich für den professionellen Einsatz in der Landwirtschaft bestimmt.

Die Kettensäge ist ein Gerät zum Schneiden und/oder Beschneiden von Obstbäumen, Weinreben, Zitrus- und Olivenbäumen sowie allen Pflanzen im Allgemeinen. Sie ist in der Lage, hölzernes Material mit einem maximalen Durchmesser zu schneiden, der in der Tabelle der technischen Daten in Abschnitt 2.2 angegeben ist.

Die Verwendung dieser Produkte darf nur und ausschließlich geschultem und autorisiertem Personal anvertraut werden, das über die fachlichen Kenntnisse und Fähigkeiten verfügt, um die sichere und ordnungsgemäße Verwendung zu gewährleisten.

Die Ausbildung und Sensibilisierung des Bedienungspersonals muss erfahrenen Personen anvertraut werden, die in der Lage sind, eine qualifizierte theoretische und praktische Ausbildung zu absolvieren, damit sie alle technischen Vorgänge und Verhaltensweisen, die für ihre eigene Sicherheit und die Sicherheit der Personen, die in den Bereichen arbeiten, in denen das Produkt verwendet wird, entscheidend sind, korrekt ausführen können.

Die in der Anleitung als falsch bezeichneten Verwendungsarten dürfen unter keinen Umständen zugelassen werden.

Unsachgemäßer Gebrauch des Produkts und mangelnde Wartung können zu ernsthaften Gefahren für das Personal führen.

Die in diesem Handbuch als verboten und nicht erlaubt beschriebenen Handlungen, die natürlich nicht alle potenziellen Möglichkeiten einer „verbotenen Verwendung“ des Produkts abdecken können, sind jedoch die „vernünftigerweise“ vorhersehbaren und sind als streng verboten zu betrachten.

Das Produkt nur vom Boden aus in einer sicheren und stabilen Position verwenden, die ein perfektes und stabiles Gleichgewicht während der Verwendung und Handhabung gewährleistet.

Es ist verboten, das Produkt zu verwenden, wenn das Gleichgewicht gefährdet ist und Rutschgefahr besteht (z. B. auf hügeligem Gelände oder auf feuchtem Gras, Schnee, Eis usw.) oder an anderen Orten, an denen die Möglichkeit besteht, das Gleichgewicht zu verlieren (z. B. bei starkem Gefälle).

Es ist verboten, bei ungünstigen Witterungsbedingungen zu arbeiten, z. B. bei Nebel, starkem Regen, starkem Wind, Hagel, Schnee, Eis und Gewitter (Stromschlaggefahr).

Es ist verboten, das Produkt zum Schneiden von kleinen Büschen und Sträuchern zu verwenden, bei denen die Gefahr besteht, dass sie sich in der Schneidevorrichtung verfangen, Material auf den Bediener geschleudert wird oder die Schneidevorrichtung blockiert wird, wodurch das Gleichgewicht verloren gehen kann

Das Schneiden oder Beschneiden muss mit dem „geraden“ Teil des Schwerts durchgeführt werden.

Um Sach- und/oder Personenschäden zu vermeiden, ist es verboten, die Spitze der Schwerts zum Schneiden oder Beschneiden zu verwenden.

Schneidearbeiten dürfen nur unter Einhaltung der in der technischen Datentabelle des gekauften Produkts angegebenen maximalen Schnittmaße und nur mit Holzmaterial durchgeführt werden.

Es ist verboten, Äste zu schneiden, die größer sind als der in der Tabelle der technischen Daten angegebene maximale Durchmesser.

Um ein ergonomisches Arbeiten zu gewährleisten, sollten Sie Schnitte oberhalb der Schulterhöhe vermeiden.

Schneiden Sie nicht oberhalb der Schulterhöhe, um falsche ergonomische Arbeitsbedingungen zu vermeiden, die im Laufe der Zeit zu Haltungsschäden beim Bediener führen könnten.



ACHTUNG!

- **Jede andere Verwendung ist als unsachgemäß und somit als potenziell gefährlich für die Sicherheit des Bedienpersonals zu betrachten und führt zum Verlust der Haftung und der vertraglichen Gewährleistung des Herstellers.**
- **Wenn das Gerät für andere als die aufgeführten Zwecke verwendet wird, kann es schwer beschädigt werden und zu Sach- und Personenschäden führen.**

Eine andere oder darüber hinausgehende Benutzung ist unzulässig und entspricht nicht dem vom Hersteller vorgesehenen Verwendungszweck, so dass der Hersteller für daraus resultierende Schäden keine Haftung übernimmt.

3.2 NICHT ERLAUBTE VERWENDUNG

Das Produkt darf nur für die vom Hersteller ausdrücklich vorgesehenen Zwecke verwendet werden.

Insbesondere:

- darf das Produkt nicht in anderen Umgebungen und für andere Zwecke als in Abschnitt 3.1 beschrieben verwendet werden;
- darf das Produkt nicht in Umgebungen verwendet werden, die als teilweise oder vollständig entflammbar oder explosionsgefährdet eingestuft sind;
- darf das Produkt nicht verwendet werden, wenn man nicht ordnungsgemäß geschult, informiert, eingewiesen und für die Verwendung autorisiert wurde;
- darf das Produkt nicht verwendet werden, wenn nicht die Vorschriften/Anweisungen in Abschnitt 1 beachtet werden;
- darf das Produkt nicht unter Verstoß gegen die Anforderungen in Kapitel 4 „Sicherheit“ verwendet werden;
- darf das Produkt nicht unter anderen Umgebungsbedingungen als in der Anleitung angegeben verwendet werden;
- darf das Produkt nicht mit anderen als den mitgelieferten oder vorgesehenen Werkzeugen oder Kombinationen verwendet werden;.
- darf das Produkt nicht in häuslichen, gewerblichen und/oder forstwirtschaftlichen Umgebungen verwendet werden.

Jede andere Verwendung ist als unsachgemäß und vom Hersteller untersagt zu betrachten und kann daher eine Gefahr für die Sicherheit des Bedieners und Dritter darstellen.



ACHTUNG!

Die Verwendung des Produkts für Zwecke, die vom Hersteller nicht vorgesehen sind, stellt eine missbräuchliche Verwendung dar. In diesem Fall wird keine Haftung für Sach- und/oder Personenschäden übernommen. Darüber hinaus erlöschen alle Garantien jeglicher Art.

Der Hersteller übernimmt keine Haftung bei Eingriffen in das Produkt im Zusammenhang mit der Lieferung aufgrund von unbefugten Änderungen oder Wartungsarbeiten, die von nicht ordnungsgemäß informiertem, geschultem und eingewiesenem Personal durchgeführt werden.

3.3 PRODUKTZUSAMMENSETZUNG

Der folgende Abschnitt zeigt die Zusammensetzung des Produkts, wie in Abb. 2 dargestellt, während die Tabelle die Bezeichnung der Bestandteile des Produkts mit ihrer Funktionsbeschreibung enthält.



Abb. 1

Pos.	Bezeichnung	Funktion
1	Kette	Schneidet Äste, Stämme usw.
2	Schneidschwert	Führt die Kette
3	Befestigungsmutter	Fixiert das Schwert
4	Einstellschraube	Stellt die Kettenspannung ein
5	Vordere Abdeckung	Schützt das Kettenrad und das Schwert
6	Sicherheitsverriegelung	Wirkt als Startsperr
7	Auslösehebel	Wird gedrückt, um den Antrieb zu steuern
8	Handschutz	Schützt die Hand des Bedieners vor der Gefahr des Kontakts mit der Kette
9	Display	Zeigt an, ob das Gerät ein- oder ausgeschaltet ist, und zeigt Informationen zum Geräte- und Batteriestatus an.
10	EIN/AUS-Taste	Schaltet das Gerät ein und aus
11	Handgriff	Ermöglicht die Handhabung des Produkts
12	Batterie-Anschluss	Ermöglicht den Anschluss des Geräts an die Batterie.
13	Schutz der Kette	Schützt den Bediener vor Rückschlag
14	Stoßdämpfer	Hält die Säge während des Gebrauchs am Stamm
15	Schwerttasche	Kettenschutz (im Ruhezustand)
16	Batterie	Ermöglicht den Betrieb des Geräts
17	Auslöseklappen	Ermöglichen das Einsetzen/Entnehmen der Batterie aus dem Gerät
18	Batterieladegerät	Kann zum gleichzeitigen Laden von bis zu drei Batterien verwendet werden
19	LED-Leuchtanzeigen	Zeigen den Ladezustand der Batterien an
20	Ladeanschlüsse	Ermöglichen die Verbindung zwischen Ladegerät und Batterie
21	Ölbehälter	Enthält das Öl für die Schmierung der Kette und des Schwerts
22	Deckel mit Pumpe	Ermöglicht die manuelle Kettenschmierung und schließt den Behälter für das Öl

3.4 ZUBEHÖRTEILE

In diesem Abschnitt werden ggf. die Zubehörteile beschrieben, die mit dem Produkt geliefert werden können. Bei den folgenden Teilen handelt es sich um Zubehörteile für das in diesem Handbuch beschriebene und in der Verpackung enthaltene Produkt:

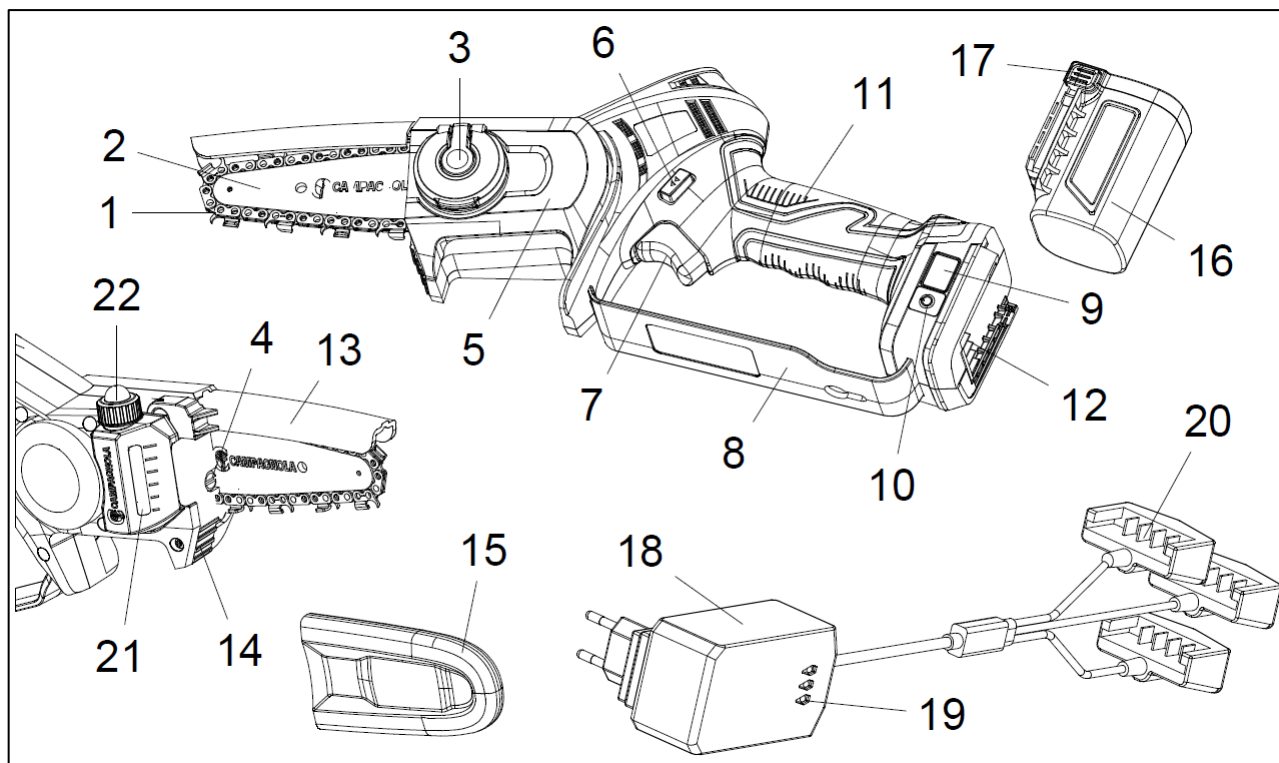
- Kurzanleitung,
- Garantie,
- Konformitätserklärung,
- Werkzeugsatz,
- Feile zum Schärpen der Kette.
- 60-ml-Fläschchen für Schmieröl.

3.5 ALLGEMEINE BETRIEBSMERKMALE

In diesem Abschnitt werden die allgemeinen Betriebseigenschaften des erworbenen Produkts beschrieben.

Das **DISPLAY** am Gerät zeigt Informationen über den Zustand der Astkettensäge und des Akkus an. Siehe Abbildung unten.

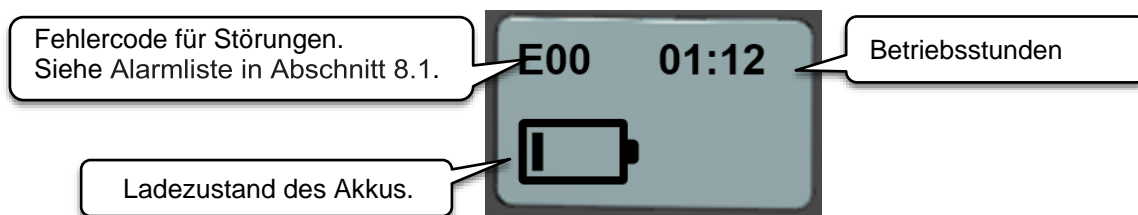

BESCHREIBUNG DER FUNKTIONEN:

➤ EIN/AUS-SCHALTER DER ASTKETTENSÄGE

Die Funktionen der Einschalttaste sind im Folgenden aufgeführt.



Einschalten: Nach dem Anschließen des Akkus wird das Display ausgeschaltet. Ein langer Druck auf die Einschalttaste schaltet das Display ein, was durch zwei Signaltöne bestätigt wird.



Ausschalten: Bei eingeschaltetem Display führt ein längerer Druck auf die Einschalttaste zum Ausschalten des Geräts, was durch Ausschalten des Displays bestätigt wird.

➤ VARIABLE GESCHWINDIGKEIT

Die Änderung der Kettengeschwindigkeit erfolgt durch Drücken des Auslösehebels wie unten angegeben.

- Drücken Sie den Auslösehebel teilweise nach unten, um die maximale Kettengeschwindigkeit zu erreichen.
- Drücken Sie den Auslösehebel ganz durch, um die maximale Kettengeschwindigkeit zu erreichen.



➤ AUTOMATISCHE ABSCHALTUNG

Bei eingeschalteter Astkettensäge schaltet sich das Gerät automatisch aus, wenn Sie den Auslösehebel 5 Minuten oder länger nicht betätigen.

3.6 VERWENDUNG DER AKKUS

Der folgende Abschnitt enthält allgemeine Informationen und Vorschriften für den korrekten Gebrauch von Akkus, die in jedem Fall beachtet werden müssen.



Lithium-Ionen-Akkus können explodieren, Brände verursachen oder unerwünschte thermische Effekte wie Runaway, d.h. „thermisches Durchgehen“ erzeugen, wenn sie zerlegt, kurzgeschlossen, beschädigt oder unsachgemäß behandelt werden. Nicht mit Wasser, Feuer oder hohen Temperaturen in Berührung bringen.

Der Akku ist vergleichbar mit einem „Reservoir“, aus dem das Produkt, an das er angeschlossen ist, die für seinen Betrieb erforderliche elektrische Energie bezieht.



HINWEIS:

In diesem Abschnitt können die Begriffe Akku und Akkupack synonym verwendet werden.

Der Akku besteht aus Lithium-Ionen-Zellen auf Basis der Lithium-Chemie, wobei die Module parallel geschaltet sind und die ein Verwaltungs- und Kontrollsystem für die wichtigsten Größen enthalten, die für das perfekte Funktionieren des Akkus in dessen Lade- und Entladezyklen erforderlich sind.

Die Lithium-Ionen-Akku-Technologie ist inzwischen sehr weit verbreitet und wird zunehmend in Werkzeugen, Gartengeräten und vielen anderen Anwendungen eingesetzt, weil sie eine hohe Energiekapazität in einem kompakten Gehäuse unterbringen kann.

Die Verwendung von Lithium-Ionen-Akkus hat also zahlreiche Vorteile, bringt aber auch Situationen mit sich, die stets berücksichtigt werden müssen, auch angesichts der Tatsache, dass sich die Technologie der Lithium-Ionen-Batterien ständig weiterentwickelt. Daher können ältere Akkus eine geringere Leistung/einen kritischen Zustand aufweisen:

- entweder aufgrund des Alters/der Veralterung des Akkus;
- und wenn die Grundregeln der Akku-Speicherung und -verwaltung nicht eingehalten werden.

Die Hauptursachen für die Kritikalität von Lithium-Akkus sind neben der Überalterung die folgenden Phänomene:



In Anbetracht der Vor- und Nachteile von Lithium-Ionen-Akkus ist es gut zu wissen, dass Akkus ab dem Zeitpunkt, an dem sie das Werk verlassen, nur eine begrenzte Lebensdauer haben, dass aber etwas getan werden kann, um sie so lange wie möglich effizient zu halten.

Im Einzelnen lauten die Grundregeln für eine bessere Akkueffizienz wie folgt:

- Es ist ratsam, das Gerät beim ersten Mal vollständig aufzuladen, um die maximale Kapazität zu erhalten.
- Danach ist es am besten, es nicht durch häufiges und/oder teilweises Nachfüllen zu „belasten“
- Führen Sie jedoch alle 30 Lade-/Entladezyklen einen vollständigen Entladezyklus durch
- Ein Lithium-Ionen-Akku bleibt gesund, wenn er oft benutzt wird, daher sollte er im „Training“ gehalten werden
- Wenn Sie den Akku eine Zeit lang nicht benutzen wollen, sollten Sie ihn vom Gerät trennen und an einem kühlen Ort aufbewahren. Denken Sie daran, dass die Chemie des Akkus sich weniger abbaut (oxidiert), wenn dieser zu etwa 40 % geladen ist; daher sollte er nie vollständig entladen werden
- Denken Sie daran, dass der Hauptfeind eines Lithium-Ionen-Akkus die Hitze ist, denn sie lässt ihn schneller altern und birgt die Gefahr, dass andere Probleme wie thermisches Durchgehen entstehen. Aus diesen Gründen wird empfohlen, das Gerät nicht in direktem Sonnenlicht oder in besonders heißen Umgebungen liegen zu lassen und es nach Beendigung des Ladezyklus vom Ladegerät zu trennen
- Es wird empfohlen, die Kontakte regelmäßig mit einer Bürste mit Kunststoffborsten (z. B. Polyester oder ähnlichem) zu reinigen, wobei darauf zu achten ist, dass diese nicht aus Metall bestehen, um die Wirksamkeit der Kontakte auf Dauer zu maximieren
- Laden Sie den Akku in einer Umgebung mit einer Temperatur zwischen 0°C (32°F) und 45°C (113°F) auf.



HINWEIS: Der geschätzte Wirkungsgrad der Akkus nach 500 Ladezyklen beträgt 90%.

Es wird empfohlen, intensiv genutzte Akkus nach 2-3 Jahren auszutauschen, auch um die Funktionalität der Geräte durch Lithium-Akkus mit neuerer Technologie zu optimieren

Siehe auch, Par. 1.4, TABELLE 1 Abschnitt „Besondere Warnhinweise und Verbote für Akkus“

GEFÄHRLICHE FEHLANWENDUNG

- Vermeiden Sie Überlastung. Das Produkt und das Akkusystem lassen keine Entladung über 80 Prozent hinaus zu. Wenn also ein akustisches und optisches Signal bei niedrigem Akku-Ladestand ertönt, ist ein Aufladen erforderlich
- Schließen Sie keine ungeeigneten Ladegeräte an den Akku an.
- Erzwingen Sie den Anschluss nicht, wenn der Stecker defekt oder beschädigt ist.
- Laden Sie den Akku nicht auf, wenn er offensichtliche mechanische, elektrische oder Verbindungsschäden, Material (Schlamm oder anderes) an den Kontakten und/oder Wassereintritt aufweist.
- Es ist verboten, das Produkt zu verwenden, wenn die Umgebungstemperatur außerhalb der zulässigen Grenzen liegt.
- Es ist verboten, den Akku für andere Produkte zu verwenden.
- Es ist verboten, den Akkustecker bei eingeschaltetem und/oder in Betrieb befindlichem Produkt oder während des Ladevorgangs abzuziehen
- Es ist verboten, den Akku der Witterung und/oder Wärmequellen auszusetzen.
- Vermeiden Sie die Reinigung mit Hochdruckstrahlern oder mechanischen Bürsten, da diese das Gehäuse oder die Kontakte beschädigen können,
- Vermeiden Sie mechanische Erschütterungen.



Die Anschlüsse des Akkus müssen stets in einwandfreiem Zustand gehalten werden. Bei Bruch, Beschädigung, Oxidationserscheinungen, Beschädigung der Isolierung usw. muss unbedingt der gesamte Akku ersetzt werden.

Versuchen Sie nicht, behelfsmäßige Reparaturen durchzuführen, die gefährliche Kurzschlüsse oder Stromschläge verursachen könnten.

ZUSÄTZLICHE HINWEISE ZUR VERWENDUNG

Laden Sie den Akkus nur mit den vom Hersteller angegebenen Ladegeräten auf.

Ein Ladegerät, das für einen Akkutyp geeignet ist, kann bei Verwendung mit einem anderen Akkutyp eine Brandgefahr darstellen.

Verwenden Sie nur Produkte mit Akkupacks, die speziell für das gelieferte Produkt bestimmt sind.

Die Verwendung anderer, nicht vorgesehener Akkus kann zu einer Beschädigungs- oder Brandgefahr führen oder die Alterung des Akkus beschleunigen.

Wenn der Akku nicht in Gebrauch ist, sollte er von Gegenständen wie Papier, Münzen, Schlüsseln, Stiften/Knoten, Schrauben oder anderen kleinen Metallgegenständen, die eine Verbindung zwischen den Polen herstellen können, getrennt/entfernt aufbewahrt werden.

Ein Kurzschluss der Pole kann Verbrennungen oder Feuer verursachen.

Unter abnormalen Bedingungen können Flüssigkeiten aus dem Akku verschüttet werden, so dass jeglicher Kontakt von Personen und/oder Körperteilen damit vermieden werden sollte. Bei versehentlichem Kontakt mit den Augen, Händen usw. mit Wasser waschen und einen Arzt aufsuchen. Flüssigkeiten, die aus dem Akku austreten, können Reizungen und/oder Verbrennungen verursachen.

Verwenden Sie keinen Akku oder ein Produkt, das beschädigt oder verändert ist.

Beschädigte oder modifizierte Akkus können ein unvorhersehbares Verhalten zeigen, das zu Feuer, Explosion oder Verletzungsgefahr führen kann.

Setzen Sie den Akku weder Feuer noch übermäßigen Temperaturen aus.

Feuer oder Temperaturen über 80°C (176°F) können zu Explosionen führen.

Es ist absolut verboten, den Akku zu reparieren/öffnen

Da es sich um ein hermetisch verschlossenes Produkt handelt, darf niemand versuchen, die Teile des Akkus zu reparieren oder auszutauschen. Andernfalls besteht Verletzungs-/Verletzungsgefahr, Brandgefahr, Gefahr eines

elektrischen Schlags, Explosionsgefahr, Gefahr des Kontakts mit ätzenden Flüssigkeiten, thermische Auswirkungen usw.



ACHTUNG!

LÄNGERE NICHTBENUTZUNG DES AKKUS

Bevor Sie den Akku für längere Zeit (z.B. max. 3 Monate) außer Betrieb nehmen, laden Sie ihn vollständig auf und beachten Sie die Temperaturgrenzen für die Lagerung und Aufbewahrung.



ACHTUNG!

WIEDERINBETRIEBNAHME NACH LÄNGERER ZEIT DER UNTÄTIGKEIT

Vor der Benutzung, nach längerer Nichtbenutzung (oder nach 3 Monaten Nichtbenutzung) vollständig aufladen.

3.7 VERWENDUNG DES LADEGERÄTES

Dieser Abschnitt enthält allgemeine Informationen und Vorschriften für die korrekte Verwendung des mitgelieferten Ladegeräts, das nur für den professionellen Gebrauch zum Laden der mitgelieferten und zugelassenen Akkus bestimmt ist, die in jedem Fall eingehalten werden müssen.

Das Ladegerät kann eine Gefahrenquelle darstellen, wenn es von ungeschultem Personal in ungeeigneter Weise gehandhabt oder nicht vorschriftsmäßig verwendet wird.

Das Ladegerät befindet sich in einem sicheren Zustand, wenn die folgenden Bedingungen erfüllt sind:

- Das Ladegerät ist unbeschädigt und das Anschlusskabel und der Stecker sind in einwandfreiem Zustand.
- Das Ladegerät ist sauber und trocken.
- Die Akkus sind vollständig in die Ladeschächte des Ladegeräts eingesetzt.

Überprüfen Sie vor der Verwendung des Produkts die Unversehrtheit aller Teile. Wenn Sie beschädigte oder gebrochene Komponenten feststellen, verwenden Sie das Ladegerät nicht und lassen Sie es reparieren, bevor Sie es verwenden.

Das Ladegerät darf nur von autorisiertem Personal gewartet und repariert werden, das speziell über die damit verbundenen Gefahren unterrichtet wurde.



GEFAHR

Im Falle einer Beschädigung des Ladegerätes:

- **Berühren Sie die beschädigten Stellen nicht.**
- **Ziehen Sie den Netzstecker aus der Steckdose.**
- **Ziehen Sie einen Elektriker hinzu.**

Dieses Produkt darf nicht von Personen (einschließlich Kindern) mit eingeschränkten körperlichen, sensorischen oder geistigen Fähigkeiten oder mangelnder Erfahrung und Kenntnis verwendet werden.

Das Ladegerät darf nicht von Kindern oder Personen benutzt werden, die nicht in der Lage sind, die Gebrauchsanweisung zu lesen und zu verstehen, es sei denn, sie werden von einer verantwortlichen Person beaufsichtigt, die die sichere Benutzung gewährleisten kann

Betreiben Sie das Akkuladegerät in Innenräumen in einer trockenen Umgebung, geschützt vor Regen, Eis, Schnee, Wind oder hoher Luftfeuchtigkeit und innerhalb der zulässigen und zu erwartenden Umgebungsgrenzwerte.

Der Aufstellungsort des Ladegeräts muss sauber, kühl und trocken sein und darf weder Frost noch direkter Sonneneinstrahlung oder ungewöhnlichen Temperaturen ausgesetzt sein, die über die zulässigen Werte hinausgehen.

Stellen Sie sicher, dass der Bereich um das Ladegerät herum ausreichend belüftet ist.

Lagertemperatur	+0°C ÷ +50°C
Umgebungstemperatur während des Ladevorgangs	+5°C ÷ +45°C
Temperatur bei der Verwendung	+0°C ÷ +45°C

Die Verwendung des Produkts unter anderen als den aufgeführten Bedingungen ist nicht zulässig. Bitte beachten Sie auch Abschnitt 4.7 für Hinweise zur Installations- und Nutzungsumgebung.

Das Anschlusskabel, das Verlängerungskabel und der Netzstecker müssen mit trockenen Händen angefasst werden, wobei darauf zu achten ist, dass keine nassen und/oder feuchten Körperteile oder umliegenden

Bereiche vorhanden sind, die eine Gefahr für die Person darstellen könnten.

Bevor Sie das Ladegerät an das Stromnetz anschließen, vergewissern Sie sich, dass das Ladegerät mit den Angaben auf dem Ladegerät übereinstimmt (siehe Abschnitt 2.2 „Technische Daten“).

Um die elektrische Sicherheit zu erhöhen, wird empfohlen, das Ladegerät mit einem Differenzialschalter (30 mA, 30 ms) anzuschließen.



ACHTUNG!

Während des Ladevorgangs kann eine falsche Netzspannung oder Netzfrequenz eine Überspannung im Ladegerät verursachen. Das Akkuladegerät kann beschädigt werden. Vergewissern Sie sich, dass die Netzspannung und die Netzfrequenz mit den Angaben auf dem Typenschild des Ladegeräts übereinstimmen.

Halten Sie das Ladegerät von Büroklammern, Münzen, Schlüsseln, Nägeln, Schrauben oder anderen kleinen Metallgegenständen (einschließlich Eisenspänen und/oder Metallen im Allgemeinen) fern, die eine Verbindung zwischen den Kontakten des Akkus und des Ladegeräts herstellen könnten. Ein Kurzschluss zwischen dem Akku oder den Ladekontakten kann zu Verbrennungen und Bränden führen.

Das Ladegerät muss stabil auf einem Tisch und/oder einer ebenen Fläche und nicht auf einem fahrenden Fahrzeug verwendet werden.

Stellen Sie das Ladegerät so auf, dass ein eingelegter Akku nicht herausfallen kann.

Nehmen Sie den Akku immer aus dem Ladegerät, wenn der Ladevorgang abgeschlossen ist.

Die Verwendung von Akkuladegeräten für andere als die erlaubten Zwecke kann zu gefährlichen Situationen führen.















GEFAHR

Wenn das für einen Akkutyp vorgesehene Ladegerät mit anderen Akkutypen verwendet wird, besteht Brand- und/oder Explosionsgefahr, die zu schweren oder tödlichen Verletzungen und Sach- und/oder Personenschäden führen kann.

Die folgende Tabelle beschreibt die Bedeutung der verschiedenen Symbole, die sich auf dem Produkt befinden können.

Die Nichtbeachtung der Sicherheitshinweise kann zu gefährlichen Situationen mit möglichen schädlichen Auswirkungen wie schweren oder tödlichen Verletzungen und/oder Schäden am Gerät führen.

SYMBOL	BEDEUTUNG
	Weist auf eine Gefahr hin, die zu Verletzungen, auch mit Todesfolge, für das Personal des Käufers und/oder des Verantwortlichen/Benutzers führen kann. Gefahr von Stromschlag und/oder elektrischem Schlag.
	Geräte der Klasse II - 417-IEC-5172 Doppelte Isolierung
	Nur für Innenräume geeignet
	Gleichstrom - 417-IEC-5031
	Wechselstrom - 417-IEC-5032
	Sicherung
	Schutzleiteranschluss - 417-IEC-5019
	Schaltnetzteil (SMPS)
	Kurzschlussgesicherter Sicherheitstransformator.

SYMBOL	BEDEUTUNG
	Plus: positive Polarität - 417-IEC-5005
	Minus: negative Polarität - 417-IEC-5006
	Entsorgung von wiederverwertbaren Materialien
	Gemäß der WEEE-Richtlinie 2012/19/EU bedeutet die Kennzeichnung des gekauften Geräts mit dem Symbol an der Seite, dass das Produkt am Ende seiner Lebensdauer getrennt von anderen Abfällen gesammelt werden muss. Entsorgen Sie Elektrowerkzeuge, elektronische Geräte und Batterien nicht über den Hausmüll.

GEFÄHRLICHE FEHLANWENDUNG

- Benutzen Sie das Produkt nicht, wenn es nicht ordnungsgemäß und gemäß den geltenden Vorschriften mit den für die Art der Installation geeigneten Sicherheitsvorrichtungen installiert wurde.
- Verwenden Sie das Produkt nicht bei einer Störung der Stromversorgung oder bei schwerwiegenden Wartungsmängeln oder nach Änderungen oder Eingriffen;
- Verwenden sie das Produkt nicht zum Laden anderer als der zugelassenen Akkus;
- Stapeln Sie nicht mehrere Ladegeräte und decken Sie das Ladegerät während des Gebrauchs und des Ladevorgangs nicht ab;
- Verwenden Sie das Produkt nicht im Freien oder unter anderen als den zulässigen Umgebungsbedingungen;
- Verwenden Sie das Produkt nicht im Regen oder in feuchter Umgebung und/oder im Freien;
- Betreiben Sie das Ladegerät nicht in einer Umgebung, die ganz oder teilweise als feuer- oder explosionsgefährdet eingestuft ist;
- Es ist verboten, das Akku-Ladegerät als Unterlage für Gegenstände jeglicher Art zu verwenden, und es ist auch verboten, Behälter mit Flüssigkeiten in der Nähe des Ladegeräts aufzustellen;
- Decken Sie das Ladegerät nicht ab und stellen Sie keine Gegenstände darauf;
- Stellen Sie das Ladegerät nicht auf den Akku;
- Das Ladegerät darf nicht verändert oder geöffnet werden;
- Stecken Sie keine Gegenstände in die Schlitze des Ladegerätes;
- Verbinden Sie die elektrischen Kontakte des Ladegeräts nicht mit Metallgegenständen und schließen Sie sie nicht kurz.
- Achten Sie darauf, dass sich in der Nähe des Akkus keine Funken oder Zündquellen befinden; während des Ladevorgangs können die Akkus explosive Gase freisetzen;
- Verwenden Sie das Produkt nicht im Widerspruch zu den behördlichen und/oder gesetzlichen Vorschriften oder zu den in diesem Handbuch aufgeführten Vorschriften.

4. SICHERHEIT

4.1 ALLGEMEINE INFORMATIONEN

Es liegt in der Verantwortung des Kunden, das mit der Verwendung des Produkts betraute Personal über die Unfallgefahren, die Sicherheitseinrichtungen und die allgemeinen Unfallverhütungsvorschriften der EU-Richtlinien und der Gesetzgebung des Landes zu unterrichten, in dem das Produkt verwendet wird.

Das verantwortliche Personal muss mit den Eigenschaften des Produkts vertraut sein.

Sie müssen auch dieses Handbuch und alle in Kapitel 10 (Anhänge) genannten Handbücher vollständig gelesen haben.

Installations- und Wartungsarbeiten müssen von qualifiziertem Personal durchgeführt werden.



GEFAHR

Unbefugte Eingriffe oder der Austausch eines oder mehrerer Teile des Produkts, die Verwendung von Zubehörteilen, die die Verwendung des Produkts verändern, und die Verwendung von Ersatzteilen, die nicht den empfohlenen entsprechen, können zu einer Verletzungsgefahr führen.

Die Installation und Wartung des Produkts darf nur von eingewiesenem und entsprechend qualifiziertem Personal durchgeführt werden, das mit den elektrischen, mechanischen und pneumatischen technischen Kenntnissen und den am Einsatzort oder im Einsatzland geltenden Vorschriften vertraut ist.

4.2 ANGEWANDTE RICHTLINIEN UND TECHNISCHE NORMEN

Jede Maschine, die für Länder der Europäischen Union (EU) oder für Länder, für die ein Abkommen mit der EU über die Produktgesetzgebung besteht, bestimmt ist, wird mit einer Konformitätserklärung gemäß der Maschinenrichtlinie 2006/42/EG geliefert.

Da die Maschine unter Anhang IV fällt, wendet der Hersteller das Prüfverfahren für die EG-Baumusterprüfung gemäß Anhang IX sowie die internen Kontrollen der Herstellung des Produkts gemäß Anhang VIII der Richtlinie 2006/42/EG an.



HINWEIS:

Im Falle von Produktlieferungen in Nicht-EU-Länder entspricht Campagnola S.r.l. bei der Planung und Herstellung des Produkts für die betreffenden Teile und nach dem Stand der Technik den für das Produkt geltenden ISO- und IEC-Normen, es sei denn, die Parteien haben vertraglich etwas anderes vereinbart.

Das Produkt wurde in Übereinstimmung mit den folgenden EU-Richtlinien entwickelt, hergestellt und geprüft:

- Maschinenrichtlinie 2006/42/EG zur Angleichung der Rechtsvorschriften der Mitgliedstaaten für Maschinen.
- Richtlinie 2014/30/EU über elektromagnetische Verträglichkeit (für Produkte, die unter diese Richtlinie fallen)
- Lärmschutzrichtlinie 2000/14/EG-2005/88/EG
- Richtlinien 2012/19/EU und 2011/65/EU
- Technische Normen, die in der Konformitätserklärung aufgeführt sind.

4.3 ZERTIFIKAT DES PRODUKTS

Mit dem Produkt ist Folgendes enthalten:

- Konformitätserklärung gemäß der Richtlinie 2006/42/EG
- Konformitätserklärung gemäß der Richtlinie 2014/30/EU
- Konformitätserklärung gemäß den Richtlinien 2000/14/EG und 2005/88/EG
- Konformitätserklärung gemäß den Richtlinien 2012/19/EU und 2011/65/EU
- Das Produkt ist mit einem Typenschild versehen, wie unter Abschnitt 4.4 angegeben

4.4 CE-KENNZEICHNUNG

An jedem Produkt ist ein CE-Kennzeichnungsschild/Etikett angebracht (Abbildung 2).

Das Modell, die Seriennummer und das Baujahr sind auf dem Schild mit der CE-Kennzeichnung vom Hersteller angegeben und an des Produkts angebracht. Die CE-Kennzeichnung ist an dem Produkt oder dem Gerät angebracht und beinhaltet folgende Angaben und Symbole:

- 1) CE-Kennzeichnung gemäß der Richtlinie 2006/42/EG.
- 2) Firmenbezeichnung und vollständige Adresse des Herstellers/Fabrikanten.
- 3) Das Benutzer- und Wartungshandbuch muss von allen Personen, die mit der Benutzung und/oder Wartung des Produkts zu tun haben, gelesen werden.
- 4) Verwendungszweck des Gerätes.
- 5) Produkttyp: Typenbezeichnung/Verkaufscode.
- 6) Seriennummer.
- 7) Baujahr, d.h. das Jahr, in dem der Herstellungsprozess abgeschlossen wurde.
- 8) Informationen im Sinne der WEEE-Richtlinie 2012/19/EU: Die Abfälle von Elektro- und Elektronikgeräten können giftige Substanzen enthalten, die gefährlich für die Umwelt und die menschliche Gesundheit sind, und dürfen daher nicht über den Hausmüll, sondern nur in speziellen Sondermüll-Sammelstellen entsorgt werden.
- 9) Versorgungsspannung des Produkts.

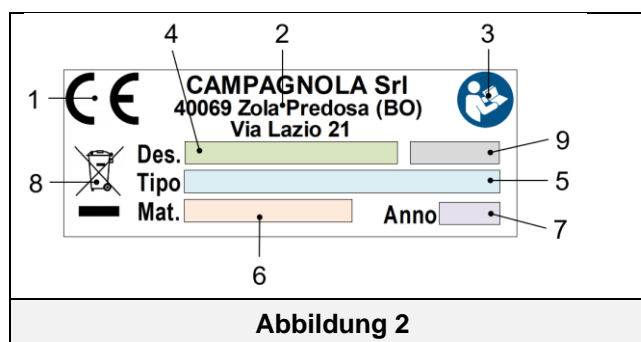

WICHTIG!

Zur korrekten und eindeutigen Identifizierung des Produkts müssen Typ, Seriennummer und Baujahr auf dem Typenschild angegeben werden und bei jeder Anfrage an Campagnola Srl für Service, Kundendienst oder Ersatzteile mit angegeben werden.

WICHTIG!

Die CE-Kennzeichnung ist einzigartig und garantiert die Konformität des Produkts mit der Maschinenrichtlinie sowie weiteren Richtlinien, die unter Einhaltung der in diesem Handbuch vorgeschriebenen und angegebenen Bedingungen erfüllt werden müssen.

Bei einer Maschine/einem Produkt, das aus mehreren Teilen besteht, wird ein CE-Schild/eine CE-Kennzeichnung auf dem Produkt und eine Kennzeichnung auf der einzelnen Einheit (z. B. ATRA.xxxx) angebracht, um letztere zu identifizieren.

WICHTIG!

Es ist Aufgabe des Kunden, die Vollständigkeit und Unversehrtheit der CE-Kennzeichnung zu überprüfen. Der Benutzer ist verpflichtet, die CE-Kennzeichnung oder die Warnschilder auszutauschen, wenn sie durch Abnutzung unleserlich geworden sind.

Es ist strikt verboten, die Schilder/Etiketten von dem Produkt/dem Gerät zu entfernen.

Campagnola S.r.l. übernimmt keine Verantwortung für die Sicherheit des Produkts, wenn dieses Verbot nicht eingehalten wird.

Die CE-Kennzeichnung ist wie in der folgenden Abbildung gezeigt auf dem Produkt angebracht.



Es folgt ein Faksimile der dem Produkt beiliegenden Konformitätserklärung:

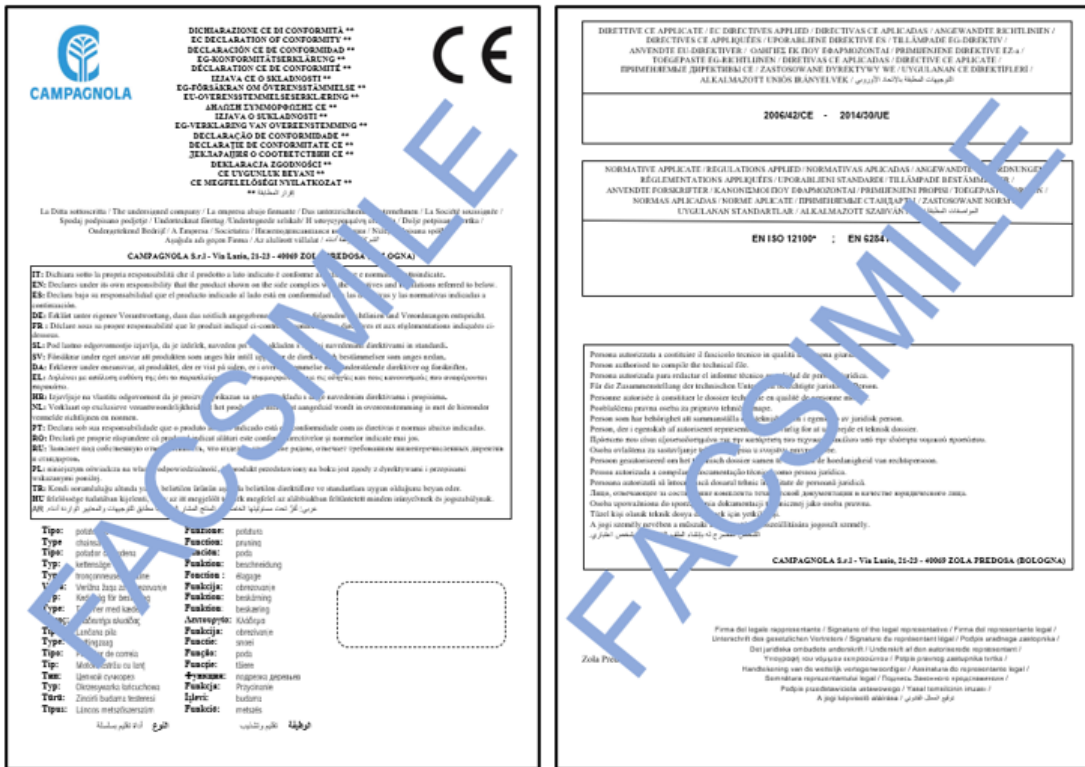

(*) Die ausführliche Liste der angewandten Richtlinien und Normen ist in der mit dem Produkt gelieferten Konformitätserklärung zu finden.

4.5 EINSATZEINSCHRÄNKUNGEN

Das Produkt ist für den in Kapitel 3 dieses Handbuchs beschriebenen Gebrauch und Betrieb bestimmt.

Die Verwendung von ungeeignetem oder unverträglichem Material im Arbeitsbereich des Produkts kann zu schweren Schäden führen und seine Funktion beeinträchtigen.

4.6 GEFAHRENZONEN

Das betreffende Produkt ist für die Verwendung durch qualifiziertes und ordnungsgemäß eingewiesenes Personal bestimmt, das mit den Situationen/Problemen im Zusammenhang mit der Verwendung von Schneidklingenprodukten im landwirtschaftlichen und gewerblichen Bereich vertraut ist und die Merkmale und Risiken der Arbeitsumgebung kennt.

Das betreffende Produkt zeichnet sich durch Baugruppen und Teile aus, die als gefährlich gelten. Alle Bereiche, die als gefährlich eingestuft wurden, mit Ausnahme der Schneidebereiche, wurden ordnungsgemäß geschützt.

Das Risiko von Schnitt-, Scher- und Abriebverletzungen bleibt bezüglich der Schnittzone bestehen.

Halten Sie einen ausreichenden Abstand zum Schneidbereich und sperren Sie den Arbeitsbereich ab, wenn die Gefahr besteht, dass Dritte mit dem Schneidbereich in Berührung kommen.

Um die Risiken in gefährlichen Bereichen zu begrenzen, wurden geeignete Präventions- und Schutzmaßnahmen getroffen. Es sind die Anweisungen in diesem Handbuch zu beachten, sowohl die Verfahrensanweisungen als auch die Anweisungen zur "Persönlichen Schutzausrüstung".

4.7 BETRIEBLICHE UMGEBUNGSBEDINGUNGEN

Die Umgebung, in der das Produkt verwendet wird, ist eine Außenumgebung, die vor aggressiven Stoffen wie ätzenden Dämpfen oder übermäßigen Wärmequellen geschützt ist.

Sofern nicht anders angegeben, ist das Produkt für die Verwendung unter den folgenden Umgebungsbedingungen vorgesehen:

- Unter 1000 m über dem Meeresspiegel.
- Umgebungstemperatur zwischen 5°C und + 45°C. (24-Stunden-Durchschnitt <= bei 35°C)
- Relative Luftfeuchtigkeit 30% bis 85% ohne Kondensation.
- Materialtemperatur, falls zutreffend < 45° C.

Die Verwendung des Produkts und der Kontrollsysteme unter anderen als den aufgeführten Bedingungen ist nicht zulässig.

Insbesondere darf die Installations- und Nutzungsumgebung nicht Folgendes aufweisen:

- Aussetzung gegenüber ätzenden Dämpfen;
- Exposition gegenüber übermäßiger Luftfeuchtigkeit (über 80 %) und raschen Änderungen der Luftfeuchtigkeit;
- Aussetzung gegenüber übermäßigem Staub;
- Aussetzung gegenüber abrasivem Staub;
- Aussetzung gegenüber öligen Dämpfen;
- Exposition gegenüber explosiven Staub- und/oder Gasgemischen;
- Aussetzung gegenüber salzhaltiger Luft;
- Einwirkung von Vibrationen, Stößen oder abnormalen Erschütterungen,
- Witterungseinflüsse außerhalb der zulässigen Grenzen oder Tropfwasser;
- Aussetzung gegenüber hohen oder schnellen Temperaturschwankungen (mehr als 5K/h);
- Nukleare Strahlung

HINWEIS: Für die Umgebungsbedingungen des Akkus (steckbar) beachten Sie bitte auch die Anforderungen in Abschnitt 3.6.

4.8 VIBRATIONEN

Das Produkt wurde so konzipiert und konstruiert, dass die Risiken durch vom Produkt übertragene Vibrationen auf ein Minimum reduziert sind.

Die von diesem Produkt erzeugten Vibrationen sind bei bestimmungsgemäßem Gebrauch, entsprechend den Angaben und unter Einhaltung der geltenden Vorschriften nicht gesundheitsschädlich.

Die in m/s^2 ausgedrückten Werte für den Vibrationspegel sind in Abschnitt 2.2 im Kapitel „Technische Daten“ dieses Handbuchs aufgeführt.



ACHTUNG!

Übermäßige Vibrationen können nur durch einen mechanischen Defekt verursacht werden, was bedeutet, dass das Produkt nicht verwendet werden darf und sofort gemeldet und behoben werden muss, um die Sicherheit des Produkts und des für seinen Betrieb und seine Wartung zuständigen Personals nicht zu gefährden.

4.9 LÄRM

Die Lärmmessungen wurden gemäß der Norm EN ISO 3744 Akustik und damit verbundenen Normen durchgeführt.

Das Produkt verfügt über keinen Schallschutz.

Die Werte für den Schalleistungspegel, ausgedrückt in dB(A), sind in Abschnitt 2.2 im Kapitel „Technische Daten“ dieses Handbuchs angegeben.

Die Angabe des Schalleistungspegels ist bei Produkten, die unter die Lärmschutzrichtlinie fallen, sichtbar und lesbar auf dem Produkt selbst angebracht

Für das Personal, das sich in der Nähe des Produkts oder bei Wartungsarbeiten während des Betriebs aufhält, ist das Tragen von persönlichen Lärmschutzvorrichtungen (Gehörschutz) vorgeschrieben.

Es liegt in der Verantwortung des Anwenders, die entsprechenden Präventiv- und Schutzmaßnahmen in Übereinstimmung mit der Gesetzgebung des Landes zu ergreifen, in dem das Produkt verwendet wird.



ACHTUNG!

Es obliegt dem Benutzer, eine Lärmbewertung der Arbeitsumgebung vorzunehmen und die entsprechenden Präventiv- und Schutzmaßnahmen in Übereinstimmung mit der Gesetzgebung des Landes, in dem das Produkt verwendet wird, anzuwenden.



GEFAHR

Wenn sich in der Nähe des Produkts aufgehalten oder es eingestellt wird, müssen Schallschutzvorrichtungen verwendet werden.

Es ist für alle Personen, die an dem Produkt arbeiten, vorgeschrieben, Gehörschutz sowohl für Funktions- als auch für Wartungszwecke zu tragen.

4.10 ENTSORGUNG VON VERBRAUCHTEN MATERIALIEN

Das Produkt führt in seinem normalen Betrieb nicht zu einer Umweltverschmutzung, dennoch fallen während der gesamten Nutzungsdauer unter besonderen Bedingungen bestimmte Arten von Abfällen oder verbrauchten Materialien an (z. B. Fett/Öl aus der Schmierung mechanischer Teile oder Kunststoffteile, die damit in Berührung gekommen sein können), die ordnungsgemäß entsorgt werden müssen.

Zur Entsorgung dieser Materialien gibt es in jedem Land spezifische Bestimmungen zum Schutz der Umwelt. Es ist die Pflicht des Kunden, die in seinem Land geltenden Gesetze zu kennen und so zu handeln, dass diese Gesetze gemäß den Angaben in den technischen Datenblättern der verwendeten Produkte eingehalten werden.



ACHTUNG!

Es müssen die geltenden Gesetze zur Entsorgung von Mineralölen und/oder Produkten, mit denen sie in Kontakt gekommen sind, beachtet werden.



ACHTUNG!

Weitere Informationen zur Entsorgung von Ölen und anderen Substanzen können im Sicherheitsdatenblatt der Stoffe nachgeschlagen werden.

Die Entsorgung giftiger Abfälle bei Sammlung, Transport und Aufbereitung (verstanden als für die Wiederverwertung erforderlich) sowie Lagerung und Deponierung am Boden, sind Tätigkeiten von öffentlichem Interesse und unterliegen der Einhaltung der folgenden Grundsätze:

- a) Schäden oder Gefahren für die Gesundheit und Sicherheit der Gesellschaft und des Einzelnen sind zu vermeiden.
- b) Die Beachtung der Hygiene-Anforderungen muss gewährleistet sein und jedes Risiko der Verschmutzung von Luft, Wasser, Boden und Untergrund ist zu vermeiden.
- c) Systeme zur Rückgewinnung und Wiederverwertung von Materialien und Energie müssen unter Beachtung kostengünstiger und effizienter Kriterien gefördert werden.

4.11 INDIKATIONEN FÜR SONDERMÜLL

Sondermüll sind Abfälle aus Industriebearbeitungen und Materialien aus der Verschrottung von beschädigten und veralteten Geräten und Maschinen.

Für die Entsorgung von giftigen und schädlichen Sonderabfällen, müssen die Verursacher der Abfälle Sorge tragen. Direkt oder durch autorisierte Unternehmen oder Institutionen oder durch Übergabe an öffentliche Dienstleister, mit denen entsprechende Vereinbarungen getroffen wurden.

Jedes Land/jede Gemeinde ist verpflichtet, alle verfügbaren Informationen zur Abfallentsorgung in seinem/ihrem Zuständigkeitsbereich zu erteilen.



ACHTUNG!

Unsachgemäße Entsorgung des Produkts durch den Eigentümer bewirkt die Anwendung der gesetzlich vorgesehenen Verwaltungsstrafen.

WICHTIGE BENUTZERINFORMATIONEN GEMÄSS DER "WEEE" RICHTLINIE 2012/19/UE (ZUR AUFHEBUNG DER RICHTLINIE 2002/96/EG UND DER RICHTLINIE 2003/108/EG) ÜBER ELEKTRO- UND ELEKTRONIKALTGERÄTE.

Wenn sich an der Maschine kein Symbol mit gekreuztem Müllcontainer befindet, muss der Produzent nicht für die Entsorgung des Materials haften. In diesem Fall müssen die geltenden Vorschriften zur Abfallentsorgung befolgt werden. In diesem Fall sind die geltenden Vorschriften zur Entsorgung der Abfälle maßgeblich.



Die getrennte Abfallsammlung des vorliegenden Geräteteils/Bauteils wird nach seiner Lebensdauer vom Hersteller organisiert und verwaltet. Der Benutzer, der dieses Gerät entsorgen möchte, muss mit dem Hersteller Kontakt aufnehmen und das Verfahren durchführen, das dieser erarbeitet hat, um die getrennte Müllsammlung des am Ende seiner Lebensdauer angekommenen Geräts zu ermöglichen.

Die geeignete Mülltrennung und die darauffolgende Aufbereitung, Verwertung und umweltfreundliche Entsorgung des Geräts tragen zur Vermeidung möglicher negativen Auswirkungen auf die Umwelt und die Gesundheit bei und begünstigt die Wiederverwertung der einzelnen Materialien.



ACHTUNG!

Wenn sich an der Maschine kein Symbol mit gekreuztem Müllcontainer befinden sollte, bedeutet dies, dass die Entsorgung nicht zu Lasten des Herstellers geht. In diesem Fall sind immer die geltenden Vorschriften zur Entsorgung der Abfälle maßgeblich.

4.11.1 AKKUS

Gemäß dem Gesetzesdekret 188/2008 Italienische Umsetzung der Richtlinie 2006/66/EG über Akkus/Akkupacks und zugehörige Abfälle.

Das Symbol der durchgestrichenen Mülltonne auf dem Produkt oder seiner Verpackung weist darauf hin, dass Akkus am Ende ihrer Lebensdauer getrennt von anderen Abfällen gesammelt werden müssen, um eine ordnungsgemäße Behandlung und Wiederverwertung zu ermöglichen. Der Nutzer muss daher die Altgeräte kostenlos bei den entsprechenden kommunalen Sammelstellen für Elektro- und Elektronik-Altgeräte abgeben oder sie an den Händler zurückgeben.

Batterien, Akkumulatoren und Knopfzellen, die mehr als 0,0005 Prozent Quecksilber (chemisches Zeichen Hg), mehr als 0,002 Prozent Cadmium (chemisches Zeichen Cd) oder mehr als 0,004 Prozent Blei (chemisches Zeichen Pb) enthalten, sind zusätzlich zum Symbol mit dem chemischen Zeichen für das jeweilige Metall gekennzeichnet.

Eine angemessene getrennte Sammlung für das anschließende Recycling, die Behandlung und die umweltgerechte Entsorgung von Altbatterien trägt dazu bei, mögliche negative Auswirkungen auf die Umwelt und die Gesundheit zu vermeiden, und fördert die Wiederverwendung und/oder das Recycling ihrer Materialien.

Die unbefugte Entsorgung von Batterien, Akkus und Zellenbatterien durch den Benutzer hat die Anwendung von Sanktionen gemäß den geltenden gesetzlichen Bestimmungen zur Folge.

Im Falle einer im „Gerät“ enthaltenen Batterie, die vom Benutzer leicht entnommen werden kann, ist zu beachten, dass die Batterie gemäß der geltenden Gesetzgebung nicht als Siedlungsabfall entsorgt werden darf (Richtlinie 2006/66/EG), sondern getrennt gesammelt werden muss, um Umweltschäden zu vermeiden.

Der Nutzer muss daher den verbrauchten Akku unentgeltlich bei den zuständigen kommunalen Sammelstellen für Elektro- und Elektronik-Altgeräte abgeben oder ihn in den an den Verkaufsstellen bereitgestellten Behältern entsorgen.

4.12 FÜR DAS PRODUKT GELTENDE SICHERHEITSMASSNAHMEN

Das Produkt ist mit den folgenden Sicherheitsvorrichtungen ausgestattet.

SICHERHEITSVORRICHTUNGEN AM PRODUKT
FESTE SCHUTZVORRICHTUNGEN
ABNEHMBARE SCHUTZVORRICHTUNGEN
VORRICHTUNG GEGEN EIN UNBEABSICHTIGTES INGANGSETZEN

4.12.1 FESTE SCHUTZVORRICHTUNGEN

Feststehende Schutzeinrichtungen bestehen aus feststehenden Schutzvorrichtungen und/oder Abdeckungen, die am Produkt angebracht sind und deren Funktion darin besteht, den Zugang zu inneren oder beweglichen Teilen während des Betriebszyklus zu verhindern. Ausgenommen ist der Bereich des Schneidmessers, der aufgrund der besonderen Funktionsweise des Geräts nicht geschützt werden kann.

Da sie während der Wartung in Bereichen mit beschränktem Zugang platziert werden, sind für ihre Entfernung spezielle Werkzeuge erforderlich.

Feste Schutzeinrichtungen sind die Schutzhüllen der Produktmechanik, die auch den Schutz des Betätigungshebels gegen unbeabsichtigtes Einschalten des Produkts (Stöße, Fallenlassen des Produkts usw.) umfassen



GEFAHR

Es ist absolut verboten, das Produkt nach der Wartung ohne die ordnungsgemäße Wiederanbringung der feststehenden Schutzvorrichtungen in Betrieb zu nehmen bzw. es ohne diese zu verwenden.

Es ist strengstens untersagt, das Produkt zu manipulieren, indem versucht wird, eine fest angebrachte Schutzvorrichtung zu umgehen, indem mögliche indirekte Durchgänge ausgenutzt werden, die durch fehlende oder teilweise neu angebrachte Schutzvorrichtungen entstehen, oder wenn nicht alle Befestigungsschrauben wie ursprünglich vom Hersteller vorgesehen angebracht wurden.



HINWEIS

Es muss regelmäßig die Unversehrtheit der feststehenden Schutzvorrichtungen und ihrer Befestigungen überprüft werden und es ist dabei besonders auf die Zugangsgehäuse zur Produktmechanik zu achten.

4.12.2 ABNEHMBARE SCHUTZVORRICHTUNGEN

Der abnehmbare Schutz besteht aus einem Futter/Schienenüberzug, der den Kontakt mit der Kette/dem Schneidkopf unter allen Bedingungen verhindert, wenn das Produkt nicht in Gebrauch ist.



GEFAHR

Das gesamte Personal ist verpflichtet, die Schutzhülle unter allen Bedingungen/Tätigkeiten immer über die Kette/den Schneidkopf zu ziehen, wenn das Produkt nicht verwendet wird.

Insbesondere muss der Schutz unter allen Bedingungen der Handhabung, der Bewegung, der Lagerung, der Wartung (mit Ausnahme des Auswechselns und/oder Spannens der Kette) usw. gegeben sein.



HINWEIS

Überprüfen Sie regelmäßig die Unversehrtheit des Schwertschutzes, und wenn dieser beschädigt oder nicht mehr funktionstüchtig ist, muss er sofort ersetzt werden.

4.12.3 VORRICHTUNG GEGEN EIN UNBEABSICHTIGTES INGANGSETZEN

Das Produkt ist mit einer Sicherheitsvorrichtung gegen unerwartetes Einschalten ausgestattet, der so genannten Sicherheitsverriegelung (6), die aus einem roten Knopf besteht, der als Einschaltsperrung fungiert und automatisch einrastet, wenn der Auslösehebel losgelassen wird (7). Damit soll verhindert werden, dass die Kette bei einem unbeabsichtigten Aufprall anspringt.

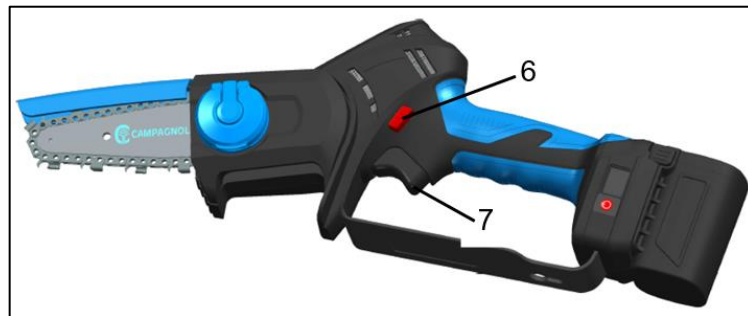

HINWEIS

Überprüfen Sie die korrekte Funktion des Geräts regelmäßig und vor jedem Gebrauch gegen versehentliche Inbetriebnahme.

4.13 RESTRIKTIKEN

Während der Konstruktionsphase wurden die Risikozonen oder -teile bewertet und alle notwendigen Vorkehrungen getroffen, um Risiken für Personen und Schäden an Produktkomponenten zu vermeiden, wie in den vorangegangenen Abschnitten beschrieben.



ACHTUNG!

Es muss regelmäßig die Funktion aller Sicherheitseinrichtungen überprüft werden.

Feste oder bewegliche Schutzvorrichtungen dürfen nicht abmontiert werden. Es dürfen keine fremden Gegenstände oder Werkzeuge in den Betriebs-, Arbeits- und Wartungsbereich des Produkts eingeführt werden.

Obwohl das Produkt mit den oben genannten Sicherheitssystemen ausgestattet ist, verbleiben einige Risiken, die nicht beseitigt werden können, aber durch korrigierende Maßnahmen seitens des Endbenutzers und durch korrekte Betriebsmethoden, die für jeden, der mit dem Produkt arbeitet, obligatorisch sind, reduziert werden können.

Nachfolgend finden Sie eine Zusammenfassung der Risiken, die für das Produkt während des normalen Betriebs, der Einstellung und Einrichtung sowie der Wartung und Reinigung bestehen.

4.13.1 AUFPRALL UND QUETSCHUNG

Es darf nicht auf die beweglichen Teile des Produkts zugegriffen werden.

Gefahr, wenn die Schutzvorrichtungen am Produkt entfernt werden.

Gefahr des Herabfallens von Produktkomponenten, wenn Komponenten wie z. B. die Batterie nicht ordnungsgemäß gesichert sind.

4.13.2 SCHNITTGEFAHR

Die Schnittgefahr kann vor allem dadurch entstehen, dass sich der Bediener mit Teilen seines Körpers den Klingen nähert. Das gleiche Risiko besteht auch, wenn die Schutzvorrichtungen an beweglichen Teilen entfernt wurden.

Vergewissern Sie sich vor dem Einschalten des Geräts, dass keine Wartungsarbeiten durchgeführt wurden.



ACHTUNG!

Es ist absolut verboten, die Schutzvorrichtungen zu entfernen oder Teile des Produkts zu öffnen, die mit geschraubten Abdeckungen oder Inspektionsklappen versehen sind, ohne das Produkt vorher anzuhalten und alle Stromquellen zu entfernen.



ACHTUNG!

Es ist absolut verboten, die Klingen bei geöffneten Klingen zu handhaben, zu lagern oder zu warten, da sonst die Gefahr besteht, sich zu schneiden oder zu verletzen.

Es ist absolut verboten, sich den Klingen mit den Händen oder anderen Körperteilen zu nähern.

Bei Nichtgebrauch muss sichergestellt werden, dass die Klingen geschlossen und im Holster sind. Der Hersteller ist von jeglicher Haftung im Falle der Nichteinhaltung dieser Anforderung freizustellen.

4.13.3 BRANDGEFAHR

Im Falle von Störungen oder Ausfällen ist das verwendete Kunststoffmaterial (z. B. Ummantelungen, elektrische Kabel) selbstverlöschend und entspricht den geltenden Normen.

Da es sich bei dem Produkt um ein handgehaltenes und/oder tragbares Produkt handelt, ist es nicht mit einem eigenen Feuerlöschsystem ausgestattet.

- Der Kunde/Benutzer muss die Notwendigkeit eines angemessenen Feuerlöschsystems in Übereinstimmung mit den im Land des Benutzers geltenden Sicherheits- und Brandschutzvorschriften und den internen Vorschriften des Standorts/Betriebs beurteilen.
- Es dürfen während des Betriebs und/oder der Wartung keine offenen Flammen verwendet und nicht in der Nähe des Produkts geraucht werden.



GEFAHR

Das Gerät muss im Falle eines Brandes immer ausgeschaltet und von allen Strom-/Energiequellen getrennt werden.

4.13.4 EXPLOSIVE ATMOSPHERE:



ACHTUNG!

Das Produkt **ist NICHT für den Einsatz in explosiven oder entsprechend klassifizierten Umgebungen geeignet.**

- Es ist strengstens verboten, es in einer explosiven oder teilweise explosiven Atmosphäre zu verwenden.

Das Produkt **ist daher nicht für den Betrieb folgenden Umgebungen geeignet:**

- **explosionsgefährdet oder teilweise explosionsgefährdet**
- **eingestuft als feuer- oder explosionsgefährlich**
- **in denen korrosive Atmosphären vorhanden sind**
- **in denen Gase und/oder Stäube klassifiziert sind**
- **mit einem Brandrisiko durch jegliche Materialien oder Zündquellen**

- Es ist strengstens verboten, sie in einer der oben genannten Umgebungen zu verwenden.

4.13.5 ERBLINDUNG

Das Risiko besteht in allen Phasen der Nutzung sowie bei Wartung und Reinigung.

- Bei der Arbeit mit dem Produkt ist es absolut verboten, sich in der Nähe des Schneidkopfes aufzuhalten, um die Gefahr von herausgeschleuderten Gegenständen und Bruchstücken des Werkstücks zu vermeiden.
- Bei der Verwendung und Reinigung des Produkts muss das Personal eine geeignete Schutzbrille tragen.



ACHTUNG!

Das Tragen von Augen- und Gesichtsschutz ist Pflicht.

4.13.6 FALLENDE, HERAUSSPRINGENDE GEGENSTÄNDE

- Es muss vermieden werden, Arbeitsgeräte und Gegenstände auch nur zeitweise unbeaufsichtigt zu lassen, um zu verhindern, dass sie herunterfallen oder herausgeschleudert werden
- Es muss vermieden werden, während des Gebrauchs und/oder der Wartungsarbeiten den Auffang- oder Sammelkopf auf andere oder auf sich selbst zu richten, um das Risiko des Austretens von Bearbeitungsrückständen und/oder Schmiermitteln zu vermeiden.
- Beim Schneiden oder Ernten besteht die Gefahr, dass das Produkt fallen gelassen und/oder geworfen wird.



ACHTUNG!

Für das gesamte Bedienungs- und Wartungspersonal ist Pflicht, Gesichts- (Visier) und Körperschutz zu tragen.

4.13.7 AUSRUTSCHEN

Jedes Austreten von Schmiermittel bei der Schmierung der Klingen kann dazu führen, dass das mit dem Einsatz und der Bedienung betraute Personal ausrutscht.

Ein Risiko besteht auch bei Nichteinhaltung der Vorschriften/Verwendungsbedingungen.

Um die Gefahr des Abrutschens zu vermeiden, sollte das Gerät nur vom Boden aus in einer sicheren und stabilen Position verwendet werden, um ein perfektes und stabiles Gleichgewicht während der Verwendung und Handhabung zu gewährleisten.



ACHTUNG!

Diese Bereiche sind nur mit rutschfesten Schuhen zu betreten und stets sauber zu halten. Es sind regelmäßige Inspektionen entsprechend der Verwendung durchzuführen.



HINWEIS

Die Bedingungen des Arbeitsbereichs (Gefälle, Oberfläche usw.) werden bei diesem Risiko nicht berücksichtigt. Die zusätzlichen Anforderungen sind in den Abschnitten 3.1 und 3.2 aufgeführt, wobei zu beachten ist, dass es in der Verantwortung des Anwenders liegt, eine Risikobewertung des Arbeitsbereichs und der korrekten Einsatzbedingungen des Produkts vorzunehmen.

4.13.8 PEITSCHEFFEKT

- Achten Sie auf den Rückschlag und die Aufwärtsbewegung der Werkzeuge während des Schneidvorgangs. Rückschläge können zu einem gefährlichen Verlust des Gleichgewichts und der Kontrolle über das Werkzeug führen.
- Seien Sie vorsichtig beim Schneiden von gespannten Ästen, da diese aufgrund des Peitscheneffekts zum Verlust der Kontrolle über das Produkt führen können.

4.13.9 STOLPERN

- Die ungeordnete Lagerung von Material im Allgemeinen kann eine Stolperfalle darstellen und die Fluchtwege im Bedarfsfall teilweise oder ganz versperren.
- Es muss sichergestellt werden, dass die Arbeits-, Durchgangs- und Fluchtwege frei von Hindernissen sind und den geltenden Vorschriften entsprechen.

4.13.10 STROMKREISFEHLER

- Aufgrund möglicher Ausfälle können Steuerschaltungen/Komponenten, Sicherheitsschaltungen/Komponenten und Stromversorgungsschaltungen/Komponenten einen Teil ihrer Wirksamkeit verlieren, wodurch das Sicherheitsniveau gesenkt werden kann.
- Es muss regelmäßig der Funktionszustand der Geräte/Komponenten des Produkts und aller Anschlüsse überprüft werden.

4.13.11 BLITZSCHLAG

Da es sich um ein handgehaltenes Gerät handelt, das im Freien verwendet wird, ist es nicht mit einem Schutz gegen Blitzeinwirkung ausgestattet.

- Es muss das mit der Instandhaltung betraute Personal informiert werden und sicherzustellen, dass es ordnungsgemäß in die Durchführung der Tätigkeit eingewiesen wird und sich der vorhandenen Restrisiken bewusst ist.
- Bei schlechtem Wetter (Blitzschlag-, Regen- oder Gewittergefahr) darf es nicht verwendet werden.

4.13.12 GEFAHR VON VERBRÜHUNGEN/VERBRENNUNGEN

Im Schneidbereich besteht bei fehlender oder unzureichender Schmierung die Gefahr von Verbrühungen.

- Informieren Sie das Personal, das für die Wartung oder Verwendung des Produkts zuständig ist.
- Warten Sie beim Zugang zu diesen Bereichen, bis diese Teile abgekühlt sind, tragen Sie geeignete Temperaturschutzhandschuhe und seien Sie sehr vorsichtig.

4.14 ZUSÄTZLICHE GEFAHRENHINWEISE FÜR DEN EINSATZ DES GERÄTS



GEFAHR

- Das Produkt nicht verwenden, wenn es beschädigt, nicht korrekt eingestellt oder nicht vollständig zusammengebaut ist.
- Das Produkt nicht verwenden, wenn der Ein/Aus-Schalter nicht richtig funktioniert.
- Das Produkt nicht verwenden, wenn auf einer Leiter, einem Gerüst oder einer nicht ebenerdigen und/oder nicht stabilen Oberfläche gearbeitet wird.
- Das Produkt nicht in der Nähe von elektrischen Leitungen verwenden
- Mit Sorgfalt vorgehen und sich auf die Tätigkeiten konzentrieren, die ausgeführt wird, indem der gesunde Menschenverstand eingesetzt wird und die geltenden Sicherheitsvorschriften bei der Verwendung des Produkts beachten.
- Es dürfen keine beweglichen Teile berührt werden, ebenso ist es verboten, (gewöhnliche und/oder außergewöhnliche) Wartungsarbeiten an beweglichen Teilen durchzuführen. Vor der Durchführung von Wartungsarbeiten muss die Stromzufuhr unterbrochen werden.
- Es ist verboten, Benzin, Lösungsmittel oder andere brennbare Produkte zum Reinigen oder Waschen der Geräte zu verwenden.
- Die Schutz-, Steuer-, Kontroll- und Sicherheitsvorrichtungen des Produkts dürfen nicht manipuliert, verändert und/oder umgangen werden.



GEFAHR

- Vergewissern Sie sich vor der Inbetriebnahme des Werkzeugs, dass die Kette und/oder der Schneidkopf nicht mit Fremdkörpern in Berührung gekommen sind.
- Eine sichere und stabile Arbeitsposition einnehmen, die ein perfektes Gleichgewicht erlaubt (z. B. auf einer ebenen und trockenen Fläche).
- Das Produkt, das Zubehör usw. nur in Übereinstimmung mit diesen Anweisungen und unter Berücksichtigung der Arbeitsbedingungen und der auszuführenden Tätigkeiten verwenden.
- Vor jedem Einsatz ist sicherzustellen, dass die Sicherheits- und Steuersysteme einwandfrei funktionieren.
- Halten Sie das Gerät mit der für den Bediener am besten geeigneten Hand fest, indem Sie den Griff mit drei Fingern und dem Daumen fest umschließen und den Zeigefinger bereithalten, um den Auslösehebel zu betätigen.
- Achten Sie besonders auf den Griff, der immer trocken und sauber sein muss (Bearbeitungsrückstände, Öl usw.) Verwenden Sie die mitgelieferte PSA.
- Beim Schneiden von kleinen Büschen und Sträuchern äußerst vorsichtig sein, da sich weiches Material in der Kette verfangen und gegen den Bediener geschleudert werden (immer PSA zum Schutz des Gesichts verwenden) oder ihn aus dem Gleichgewicht bringen könnte.
- Auf die Rückschläge aufpassen, die das Schwert ruckartig nach oben bewegen. Rückschläge können zu einem gefährlichen Verlust des Gleichgewichts und der Kontrolle über das Werkzeug führen.
- Seien Sie vorsichtig beim Schneiden von gespannten Ästen, da diese aufgrund des Peitscheneffekts zum Verlust der Kontrolle über das Produkt führen können.
- Bei schnell laufendem Motor schneiden
- Jegliche Einstellschlüssel vor dem Einschalten des Geräts entfernen.
- Während der Arbeit kann es bei Kontakt mit hartem Material zu einem Funkensprühen der Kette kommen. Bitte beachten Sie, dass es verboten ist, das Produkt in explosionsgefährdeten und/oder klassifizierten Umgebungen zu verwenden, da Funken Brände oder Explosionen verursachen können.
- Das Schwert und die Kette sauber und geschliffen halten
- Kontrollieren, dass der Ölstand immer mindestens bis zur Hälfte des Tanks gefüllt ist. Der Mangel an Öl verursacht ein Heißlaufen der Kette.
- Das Einatmen von gesprühtem Öl oder Holzstaub kann Entzündungen oder Vergiftungserscheinungen der Atemwege verursachen. Bei länger andauernden Beschwerden den Arzt aufsuchen.
- Das versehentliche Einschalten des Geräts verhindern. Bei der Handhabung oder beim Transport des Geräts ist sicherzustellen, dass der Schalter ausgeschaltet ist (Position OFF), bevor es an die Stromquelle (Akku/Batteriepack) angeschlossen wird.
- Die Anzeige blinkt, piept und zeigt die Art des Fehlers an, um anzuzeigen, dass das Gerät aufgrund einer Fehlfunktion blockiert ist. Um das Gerät in diesem Fall wieder zu aktivieren, sehen Sie in der Alarmliste nach.



GEFAHR

Bei der Bedienung und Wartung des Produkts sind Sicherheitsschuhe, Handschuhe und Schutzbrille oder Schutzschild zu tragen.



GEFAHR

- Das Produkt nicht am Netzkabel tragen.
- Wenn das Produkt nicht benutzt wird, den ON/OFF-Schalter ausschalten, um unnötigen Batterieverbrauch und/oder eine Beschädigung der Komponenten zu vermeiden.
- Das Gerät mit dem nach hinten, gerichteten Schwert tragen, mit aufgesetzter Schwerttasche in allen Situationen, in denen das Gerät nicht benutzt wird, und mit vom Stecker abgezogenem Netzkabel.
- Vor dem Anschließen des Netzkabels sicherstellen, dass die Kontakte des Steckers sauber (kein Schmutz oder anderes störendes Material), trocken und frei von Oxidation sind.
- Bevor Einstellungen oder Wartungsarbeiten vorgenommen werden, den Akku trennen.
- Für das Schärfen und Warten der Kette die Anweisungen des Kettenherstellers befolgen, wie in diesem Handbuch beschrieben.
- Das Produkt nur mit dem vom Hersteller angegebenen Zubehör verwenden.
- Vor jeder ordentlichen Wartung die Bedienungs- und Wartungsanleitung genau lesen. Für Wartungsarbeiten, die nicht in der Anleitung angegeben sind, das C.A.T. des Herstellers kontaktieren.
- Alle Schilder und Piktogramme an dem Produkt in einwandfrei lesbarem und unbeschädigtem Zustand halten, insbesondere die der Gefahren- und Sicherheitszeichen.



VORSICHT VOR RÜCKSCHLÄGEN

Ein Rückschlag ist eine plötzliche und schnelle Aufwärts- und/oder Rückwärtsbewegung der Astkettensäge in Richtung des Bedieners

Ein Rückschlag kann auftreten, wenn die Spitze des Schwerts einen Gegenstand berührt oder wenn das Holz beim Schneiden stecken bleibt oder gequetscht wird.

Um einen Rückschlag zu vermeiden und zu reduzieren, halten Sie das Produkt mit beiden Händen fest in der Hand. Die Kenntnis und die Vermeidung von Rückschlägen reduziert den „Überraschungsfaktor“ und vermindert das Unfallrisiko. Sicherstellen, dass der Bereich, in dem geschnitten wird, frei von Hindernissen und/oder Materialien ist, die herausgeschleudert werden können.



ACHTUNG!

Vor der Durchführung von Wartungsarbeiten oder der mechanischen Einstellung des Produkts müssen unbedingt PSA wie Sicherheitsschuhe, Schutzanzüge, stichfeste Handschuhe und eine Schutzbrille zum Schutz des Gesichts getragen werden.

- Alle Reparatur- und Wartungsarbeiten dürfen nur von entsprechend geschultem Personal durchgeführt werden. Informiert und unterwiesen und je nach Art der auszuführenden Arbeiten mit dem erforderlichen Berufsprofil (Techniker für mechanische Instandhaltung und/oder Techniker für elektrische Instandhaltung) ausgestattet sein.
- Lediglich die Einstellung, die Schmierung der Klingen sowie die Reinigung des Produkts können auch vom Bediener durchgeführt werden. Alle anderen Wartungstätigkeiten dürfen hingegen nicht von ihm ausgeführt werden.
- Es ist zwingend erforderlich, das Produkt vor allen Einstellungs- und/oder Wartungsarbeiten von der Stromquelle (Batterie/Akku) zu trennen.
- Unbefugte Personen müssen während der Benutzung des Geräts, der Wartungs- oder Reparaturingriffe mindestens 5 m Abstand vom Betriebsbereich des Produkts halten.
- Das Entfernen von Schutz- oder Sicherheitsvorrichtungen (sofern vorhanden) darf nur bei außerordentlichen Wartungsarbeiten und nur von **Wartungspersonal** nach Abschaltung der Stromquellen vorgenommen werden. Der Wartungstechniker muss auch die Sicherheit des gesamten Personals gewährleisten, um jegliche Beschädigung des Produkts zu vermeiden, und die Funktionsfähigkeit der Geräte selbst am Ende der Wartung und immer vor der erneuten Verwendung wiederherstellen.
- Alle Wartungseingriffe, die in dieser Bedienungs- und Wartungsanleitung nicht angegeben sind, müssen beim C.A.T. des Herstellers durchgeführt werden.
- Die Wartungs-, Reparatur- und Störungsbeseitigungsarbeiten müssen mit der Überprüfung der ordnungsgemäßen Funktion und aller aktiven Sicherheiten abgeschlossen werden.
- Nach Beendigung der Wartungs- oder Instandsetzungsarbeiten darf das Produkt erst auf Anordnung des **Wartungstechnikers** wieder in Betrieb gesetzt werden. Dieser muss sicherstellen, dass:
 - Die Arbeiten vollständig durchgeführt wurden;
 - das Produkt perfekt funktioniert;
 - die Sicherheitseinrichtungen aktiviert sind;
 - gerade niemand mit dem Gerät arbeitet.

4.15 ZUSÄTZLICHER ANSPRUCH VON AUFMERKSAMKEIT



ACHTUNG

Es ist sicherzustellen, dass alle an der Wartung und Verwendung des Produkts beteiligten Personen ordnungsgemäß geschult und in den korrekten Sicherheits- und Betriebsverfahren unterwiesen sind.

Sicherstellen, dass das gesamte Personal über die in 4.13 genannten Restrisiken informiert ist



ACHTUNG

Das Gerät darf nicht gewartet werden, wenn es in Betrieb ist.



ACHTUNG

Sicherstellen, dass alle Sicherheitsvorrichtungen angeschlossen und in gutem Zustand sind. Niemals eine der Sicherheitseinrichtungen verändern oder umgehen.



ACHTUNG

Wenn das Gerät nicht benutzt wird, schalten Sie den ON/OFF-Schalter aus, um unnötigen Batterieverbrauch und/oder eine Beschädigung der Komponenten zu vermeiden.



ACHTUNG

Das Produkt muss vor jedem Gebrauch und auf jeden Fall nach Ereignissen wie Stürzen oder Stößen überprüft werden, um eventuelle Schäden am Produkt zu erkennen.



ACHTUNG

Das Produkt nicht in geschlossenen Räumen oder in einer potentiell explosionsfähigen Atmosphäre verwenden. Das Produkt darf nur von einem ordnungsgemäß geschulten und eingewiesenen Bediener verwendet werden, der diese Anleitung gelesen und verstanden hat.

Keine Fremdkörper in bewegliche Teile stecken.

Eine für die durchzuführenden Arbeiten geeignete persönliche Schutzausrüstung tragen. Die Kleidung muss eng am Körper anliegen. Das Tragen von Krawatten, Ketten oder offenen, langen Haaren vermeiden, da sie sich zwischen den beweglichen Teilen verfangen werden könnten.

Personen, die unter Alkoholeinfluss stehen oder Medikamente einnehmen, die die Aufmerksamkeit oder die Reflexe herabsetzen, sind nicht befugt, das Produkt zu benutzen oder mit ihm zu interagieren oder Wartungs- oder Reparaturarbeiten auszuführen.

Der Benutzer ist verantwortlich für Gefahren oder Unfälle für andere Personen oder deren Eigentum, wenn das Gerät nicht in Übereinstimmung mit den Anweisungen in diesem Handbuch verwendet wird.

Bewegen Sie sich nicht mit gedrücktem Auslösehebel zwischen den verschiedenen Schneidpositionen.

Das Einatmen von vernebeltem Öl kann zu Reizungen und Vergiftungen der Atemwege führen. Bei länger anhaltenden Beschwerden ist ein Arzt aufzusuchen.

Um die Sicherheit des Bedieners zu gewährleisten und mögliche Schäden zu vermeiden, ist es unerlässlich, die gesamte Betriebs- und Wartungsanleitung gelesen und verstanden zu haben, bevor Arbeiten an dem Produkt durchgeführt werden. Der Zweck dieser Anleitung ist es, den Betrieb des Produkts und seine sichere Verwendung sowie die korrekten Bedingungen in Übereinstimmung mit den geltenden Vorschriften zu beschreiben.

Die Befolgung der Anweisungen dient zur Vermeidung von Gefahren, zur Einschränkung von Instandhaltungskosten sowie zur Erhöhung der Lebensdauer des Produktes. Das vorliegende Handbuch muss vollständig unversehrt und an allen Stellen lesbar sein.

4.16 ALLGEMEINE HINWEISE ZUM VERHALTEN

Das verantwortliche Personal muss für seine eigene Gesundheit und die der anderen am Arbeitsplatz anwesenden Arbeiter entsprechend der Ausbildung, den erhaltenen Anweisungen und den vom Arbeitgeber (oder Vorgesetzten) zur Verfügung gestellten Mitteln und Ressourcen Sorge tragen und die geltenden Vorschriften sowie die Informationen in diesem Handbuch einhalten.

Das Verhalten ergibt sich aus drei Faktoren:

➤ **Haltung**

Richtiges Verhalten und umsichtiges Handeln (Selbstkontrolle) sind ein Schutz für sich selbst und andere Arbeiter. Ohne Selbstkontrolle sind Gesetze, Verordnungen, Anweisungen sowie Präventions- und Schutzmaßnahmen wenig wirksam.

Ein unkorrektes und rücksichtsloses Verhalten verschlechtern die Sicherheitsbedingungen für die eigene Person und die anderen Arbeiter, die in der Nähe arbeiten.

➤ **Achtung**

Bei Verletzungen und Unfällen ist fast immer Unachtsamkeit eine Mitursache. Die ständige Kontrolle und Wachsamkeit des eigenen Handelns (Aufmerksamkeit) sowie ein ausgeglichenes Verhalten der anwesenden Personen verringern die Bedingungen für die Gefährdung erheblich und sorgen für mehr Sicherheit.

➤ **Leitlinien oder allgemeine Verhaltensregeln**

Korrektes Verhalten und hohe Aufmerksamkeit allein reichen nicht aus, um sichere Bedingungen zu gewährleisten.

Manche Unfälle und Verletzungen können auch ohne offensichtliche Gründe oder Warnzeichen auftreten, so dass Regeln beachtet werden müssen, die sich aus Gesetzen, Normen, Empfehlungen oder Erfahrung und Wissen ergeben.

Die Arbeiter müssen sich an die folgenden allgemeinen Regeln oder Verhaltensnormen halten, zusätzlich zu jenen, die in anderen Handbüchern oder geltenden Rechtsvorschriften oder in Schulungen festgelegt sind.

- 1) Befolgung der Anweisungen und Weisungen der Vorgesetzten
- 2) In dringenden Fällen und im Rahmen ihrer Zuständigkeiten ergreifen die Arbeiter Maßnahmen zur Beseitigung oder Verringerung der festgestellten Mängel oder Gefahren und melden ihre Maßnahmen anschließend dem Verantwortlichen;
- 3) Es dürfen keine Sicherheits-, Warn- oder Kontrollvorrichtungen entfernt werden. Aus eigener Initiative dürfen keine Arbeiten durchgeführt werden, die **nicht in den Zuständigkeitsbereich fallen bzw. die gefährlich sein können**;
- 4) Es muss mit dem Arbeitgeber, den Führungskräften und den Aufsichtspersonen an der Durchführung der für den Gesundheitsschutz erforderlichen oder von den zuständigen Behörden vorgeschriebenen Maßnahmen mitgewirkt werden.
- 5) Jeder muss wissen, wie er die ihm anvertraute Arbeit zu erledigen hat, d.h. er muss:
 - den eigenen Arbeitsbereich überprüfen und erstehen, welche Probleme oder Risiken auftreten können;
 - alle Vorkehrungen treffen, damit die Ausführung der übertragenen Aufgaben keine Gefahr für sich selbst oder andere Arbeiter darstellt;
 - nicht unter gefährlichen Bedingungen arbeiten, ohne geeignete Schutzmaßnahmen zu ergreifen. bei Arbeiten in der Höhe die entsprechende PSA wie Sicherheitsgurte oder Auffanggurte verwenden;
- 6) Mittel, Maschinen, Geräten und Sicherheitsvorrichtungen korrekt verwenden;
- 7) Keine Mittel, Anlagen, Maschinen, Geräte ohne ausdrückliche Genehmigung verwenden und keine Manöver, Arbeiten, Handlungen oder sonstige Tätigkeiten ausführen, die man nicht in vollem Umfang kennt und zu denen man nicht befähigt ist;
- 8) Persönliche Schutzausrüstungen (PSA) und andere Schutzmittel entsprechend der Ausbildung und den Anweisungen für den individuellen und kollektiven Schutz korrekt verwenden;
- 9) Mängel an Anlagen, Geräten, Maschinen und/oder Fahrzeugen sowie an den verwendeten Sicherheitseinrichtungen und gefährliche Zustände sind den Vorgesetzten unverzüglich zu melden;
- 10) Die Anweisungen kennen, die in Notfällen (Feuer, schwerer Unfall usw.) zu befolgen sind;
- 11) Arbeiter, die mit Maschinen und Geräten mit beweglichen Teilen arbeiten, dürfen während der Arbeit keine Armbänder, Ringe, Halsketten, Krawatten, Schals oder ähnliche Accessoires tragen;
- 12) Die Durchgangs- und Verkehrswege jederzeit frei und ungehindert halten;
- 13) Kein Benzin, Diesel, Ethylalkohol oder chemische Lösungsmittel zum Reinigen oder Waschen verwenden;
- 14) Arbeits- und Wartungsbereiche stets frei halten.
- 15) Es ist wichtig, die für die eigene Arbeit verwendeten Geräte und Materialien so zu sammeln und anzuordnen, dass sie die Arbeit anderer oder die eigene Arbeit zu einem späteren Zeitpunkt nicht behindern;
- 16) Die Ge- und Verbote beachten, die auf den Sicherheitsschildern in den verschiedenen Arbeitsbereichen angegeben sind;
- 17) Niemals Druckluft oder Sauerstoff verwenden, um Arbeitskleidung von Staub, Schmutz usw. zu reinigen;
- 18) Kleine Wunden oder andere kleinere Verletzungen nicht vernachlässigen, sondern diese sofort mit den entsprechenden Erste-Hilfe-Kästen versorgen und den Vorgesetzten benachrichtigen;
- 19) Sich während der Arbeit nicht ablenken lassen oder keine Scherze unter Kollegen spielen, da dies zu gefährlichen Bedingungen führen und Verletzungen verursachen könnte.

4.17 ÜBERWACHUNGSSCHILDER

In Abhängigkeit von den für das Produkt ermittelten Restrisiken verschiedener Art hat Campagnola Srl. es mit Gefahren-, Warn- und Hinweisschildern ausgestattet, die gemäß der europäischen Gesetzgebung über grafische Symbole auf Geräten (Richtlinie 92/58/EWG) definiert sind.

Die entsprechenden Schilder befinden sich an einer gut sichtbaren Stelle.



Es ist absolut verboten, die Überwachungsschilder am Produkt zu entfernen. Die Firma CAMPAGNOLA S.r.l. lehnt jede Verantwortung für die Sicherheit des Produkts im Falle der Nichtbeachtung dieses Verbots ab.

! ACHTUNG

Nach der Verwendung des Produkts am Arbeitsplatz liegt es in der Verantwortung des Kunden/Endverbrauchers, je nach den vorhandenen Restrisiken die erforderliche Beschilderung anzubringen.

! ACHTUNG

Der Kunde/Benutzer ist verpflichtet, die Überwachungsschilder auszutauschen, wenn sie durch Abnutzung unleserlich geworden sind.

4.17.1 ANORDNUNG VON ÜBERWACHUNGSSCHILDERN

Alle von Campagnola Srl hergestellten Modelle sind mit Überwachungsschildern versehen, um die vorhandenen Restrisiken zu signalisieren; die spezifischen Typen sind unten aufgeführt.

Aufgrund der Größe des Produkts ist es nicht möglich, die für das Produkt vorgesehenen Überwachungsschilder anzubringen. Aus diesem Grund hat der Hersteller das CE-Kennzeichnungsschild mit dem Piktogramm der Verpflichtung zum Lesen und Verstehen der Anleitung in seiner Gesamtheit zu lesen und zu verstehen.

Es ist zu beachten, dass es in der Verantwortung des Benutzers liegt, sich bei Erhalt des Produkts von der Unversehrtheit des an der angegebenen Stelle angebrachten CE-Schildes und der unten aufgeführten Kontrollschilder zu überzeugen, um die korrekte Handhabung des Produkts und die trotz der technischen Lösungen verbleibenden Restrisiken zu überprüfen.

		
<p>Informationen im Sinne der WEEE-Richtlinie 2012/19/EU: Siehe Abschnitt 4.11</p>	<p>Anordnung des auf dem Produkt/Werkzeug angebrachten CE-Schildes</p>	<p>Pflicht zum vollständigen Lesen und Verstehen des Handbuchs</p>



Es folgen Gefahren- und Verbotspiktogramme zu den verbleibende Restrisiken.
Für eine Beschreibung dieser Funktionen siehe Abschnitt 1.4.

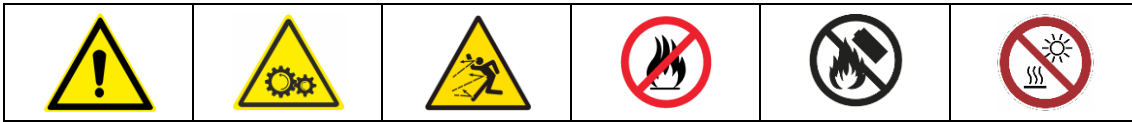

Wenn Sie die Schere an einer Teleskopstange verwenden, wird das folgende Überwachungsschild ebenfalls an der Stange befestigt.



5. INSTALLATION



ACHTUNG!

Bevor dieses Kapitel gelesen wird, Kapitel 4 „Sicherheit“ konsultieren, um sich über die sichere Verwendung des Produkts zu informieren.

5.1 VERPACKEN UND AUSPACKEN

Um das Produkt beim Versand zu schützen und nicht zu beschädigen, wird es in der Regel in einer geeigneten Verpackung (Karton, Koffer usw.) vom Hersteller zum Kunden transportiert.

Die Verpackung hat ein Gewicht von 20 kg, und kann daher einfach und ohne spezielle Hilfsmittel versetzt werden.



ACHTUNG!

Die Verfahren zum Handling der Lasten müssen unter Beachtung der geltenden Bestimmungen hinsichtlich der Sicherheit am Arbeitsplatz durchgeführt werden. Bewahren Sie den Karton auf, um das Produkt mittel- oder langfristig aufzubewahren, um es nach dem Gebrauch aufzubewahren oder um es zur Reparatur an ein Servicezentrum zu schicken.

Die für den Versand erforderlichen Informationen und Piktogramme sind auf der Produktverpackung aufgedruckt. Bei Erhalt des Produkts muss sowohl die Unversehrtheit der Verpackung als auch des Inhalts überprüft werden, um sicherzustellen, dass während des Transports keine Schäden entstanden sind.

Wenn ein Transportschaden festgestellt wird, müssen spätestens 8 Tage nach Lieferung des Produkts eine schriftliche Reklamation mit Fotos der beschädigten Teile an Campagnola S.r.l. geschickt werden.

Sorgfältig überprüfen, ob der Inhalt genau mit den Versanddokumenten übereinstimmt.

Bei der Entsorgung der Verpackung muss der Benutzer die in seinem Land geltenden Vorschriften beachten.

Die Entsorgung der Verpackung liegt in der Verantwortung des Benutzers/Auftraggebers.

5.1.1 LAGERUNG

Das verpackte Produkt kann normalerweise in einer geschlossenen Umgebung gelagert werden, solange die Temperatur nicht unter 0° C oder über +50° C (32-122 F) liegt und die relative Luftfeuchtigkeit 80% (ohne Kondensation) nicht übersteigt.

Es dürfen keine anderen Packstücke auf die Verpackung gelegt werden.

Besondere Vorsicht ist bei zerbrechlichen Materialien geboten.

Es sind die Positionsangaben auf der Verpackung zu beachten.

Beim Be- und Entladen sowie beim Transport ist besondere Vorsicht geboten, um Stöße und Schäden zu vermeiden.

Sicherstellen, dass die Verpackung dabei nicht beschädigt wurde.

Beschädigte Verpackungen dürfen vom Kunden nicht repariert werden.



ACHTUNG!

Es sei daran erinnert, dass bestimmte Wirkungen, die sich aus der Einwirkung von Umweltbedingungen auf ein Produkt ergeben, die unmittelbare Folge der aufeinanderfolgenden Einwirkung von zwei oder mehreren Faktoren oder Parametern sind, von denen einige besonders kritisch sind:

Wärmeschock, der dadurch entstehen kann, dass das Produkt hohen Temperaturen ausgesetzt wird, unmittelbar nachdem es niedrigen Temperaturen ausgesetzt wurde, oder umgekehrt, oder dadurch dass das Produkt Wasser ausgesetzt wird (Regen, Wasserstrahl, Schnee, Untertauchen usw.), unmittelbar nachdem es hohen Temperaturen ausgesetzt wurde;

Eisbildung, die dadurch entstehen kann, dass das Produkt unmittelbar vor oder nach der Einwirkung von Feuchtigkeit, Regen oder Wasser, die nicht auf Regen zurückzuführen sind, Temperaturen unter dem Gefrierpunkt ausgesetzt wird.



ACHTUNG!

Nach der Lagerung des Produkts unter den oben genannten Bedingungen wird empfohlen, es etwa 12 Stunden lang nicht in Betrieb zu nehmen, um die korrekte Umgebungstemperatur wiederherzustellen (siehe Abschnitt 4.7), um Schäden an den elektrischen/elektronischen Teilen durch Wärmeschock, Eisbildung oder Feuchtigkeit usw. zu vermeiden, die diese Schaltkreise beeinträchtigen oder beschädigen können.

ANMERKUNG: Es können andere als die oben genannten Bedingungen in den bauteilspezifischen und begleitenden Unterlagen angegeben sein, sofern vorhanden. In diesem Fall müssen die Anweisungen in den spezifischen Unterlagen befolgt werden.

5.2 PRODUKTMONTAGE

Das Produkt, das Gegenstand dieses Handbuchs ist, wird bereits zusammengebaut und betriebsbereit geliefert, mit Ausnahme des Akkus, der wie unten gezeigt in das Produkt eingesetzt werden muss.

- 1) Nehmen Sie das Produkt aus der Verpackung;
- 2) Halten Sie den Griff wie abgebildet in einer horizontalen Position;
- 3) Achten Sie darauf, dass Sie ausschließlich Akkus verwenden, die mit dem Produkt kompatibel sind (siehe Abschnitt . 2.2);
- 4) Vergewissern Sie sich, dass die Kontaktklemmen auf der Akku- und Astkettenseite unbeschädigt und sauber sind;
- 5) Führen Sie den Akku (16) in die Führungen auf der Rückseite des Geräts ein, wie unten gezeigt, bis er mechanisch verriegelt ist, was durch das Einrasten des Sicherheitsverschlusses angezeigt wird.

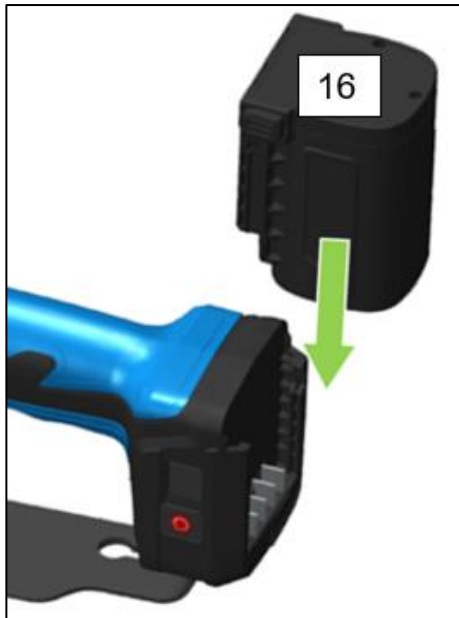

ACHTUNG!

Die mitgelieferten Akkus sind bei der Auslieferung teilweise aufgeladen. Es wird daher empfohlen, die Akkus vor der ersten Verwendung vollständig aufzuladen.

Verbinden Sie den Akku (14) mit dem Ladeanschluss (18) des Ladegeräts (16) und den Stecker des Ladegeräts mit der Steckdose.

Die LED-Anzeigen (17) am Ladegerät leuchten während des Ladevorgangs rot, und wenn die Batterie die maximale Ladung erreicht, leuchtet die LED grün.

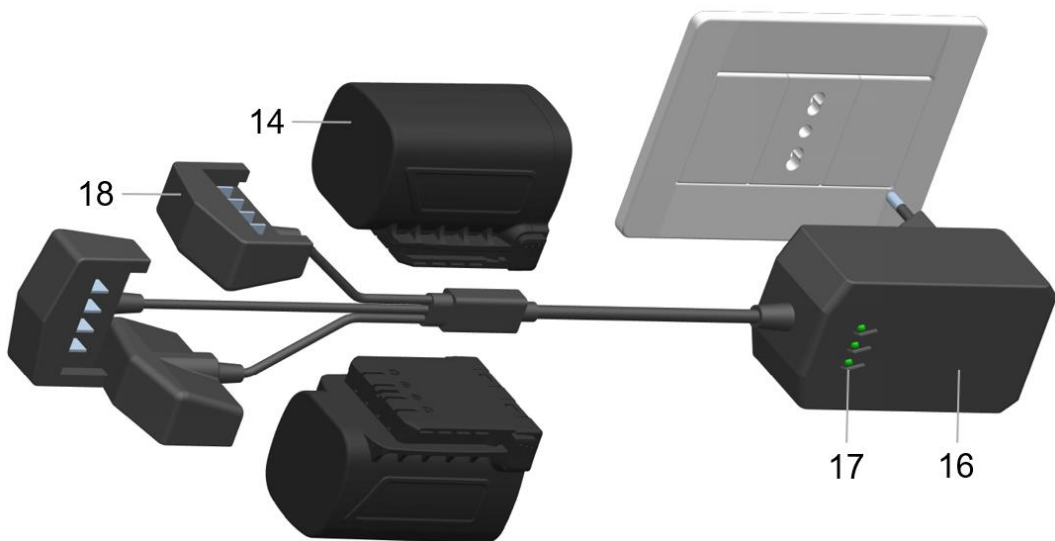

5.2.1 NACHFÜLLEN DES SCHMIERMITTELBEHÄLTERS

Nachdem die Montage durchgeführt und abgeschlossen wurde, füllen Sie den Öltank für die Kettenschmierung. Ein Mangel an Schmierung kann ein Festsetzen der Kette verursachen.

- Den Bereich rings um den Deckel (12) reinigen, damit kein Staub, Späne oder Schmutz in den Tank (14) gelangen.
- Schrauben Sie den Öldeckel (12) ab und füllen Sie den Tank bis etwa 1 cm vom oberen Rand mit biologisch abbaubarem Kettenöl; dann den Deckel wieder schließen. Das Fassungsvermögen des Öltanks beträgt ca. 30 ml
- Das Öl für die Kette (1) wird durch Drücken auf die Pumpe am Stopfen des Behälters (12) freigegeben. Nach jeder Betankung die Pumpe am Tankdeckel einige Male drücken, damit sich das Öl beim Starten des Geräts auf der Kette verteilt.

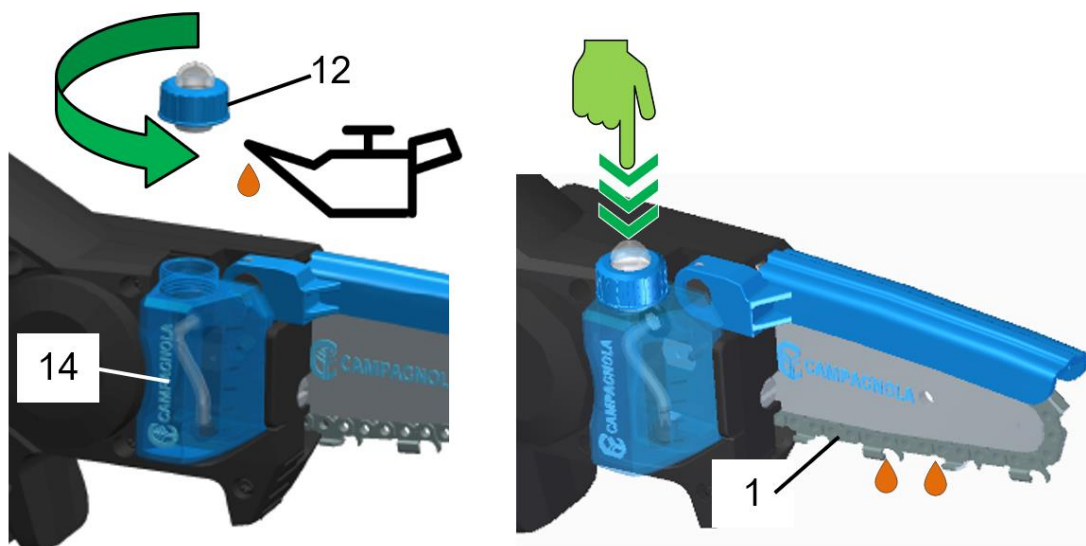

WICHTIG!

Während des Gebrauchs sicherstellen, dass sich immer reichlich Öl auf der Kette befindet. Den Ölstand im Tank regelmäßig kontrollieren, er darf nie unter dem transparenten Bereich liegen. Bei Bedarf Öl nachfüllen.

Wird die Kette ohne Öl in Betrieb genommen, hat das einen schnellen Verschleiß der Kette und des Schwerts sowie eine Herabsetzung der Lebensdauer des Geräts zur Folge.



ACHTUNG!

Nach jedem Auffüllen einige Male auf die Pumpe des Behälterstopfens (12) drücken, damit sich das Öl beim Starten des Geräts auf der Kette verteilt.

Während des Gebrauchs die Pumpe nach Bedarf drücken, um die Kette geschmiert zu halten.



ACHTUNG

Kein Altöl verwenden. Dies kann die Schmiermittelpumpe beschädigen.

Verwenden Sie nur geeignetes, handelsübliches Kettensägenketten-Schmieröl.



ACHTUNG

Vor jeder Befüllung den Bereich um den Stopfen reinigen, damit keine Verunreinigungen in den Behälter gelangen.

5.2.2 EINSTELLUNG DER KETTENSPIGUNG

Die Kette (1) neigt dazu, sich während der Arbeit mit dem Gerät zu dehnen oder zusammenzuziehen und dadurch eine Veränderung der Spannung zu verursachen. Die Spannung der Kette regelmäßig überprüfen und bei Bedarf regulieren.

Die Kette nicht spannen, wenn sie sich aufgrund der Erhitzung gedehnt hat. Warten, bis sie abgekühlt ist, bevor eine neue Einstellung vorgenommen wird.

Die richtige Spannung ist erreicht, wenn die Kette eng am unteren Ende des Schwerts (2) anliegt und sich noch leicht mit zwei Fingern am Schwert entlang ziehen lässt.

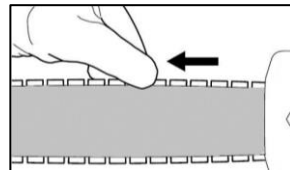

Zur Einstellung der Kettenspannung der Reihe nach die folgenden Schritte ausführen:

- Das Gerät mit der Taste ON-OFF (10) ausschalten
- Den Akku (16) durch Drücken auf die Tasten (17) herausnehmen
- Den Knopf der Sicherungsmutter (3) anheben und gegen den Uhrzeigersinn drehen, bis die auf das Schwert drückende Abdeckung gelöst ist.
- Die Einstellschraube (4) mit einem Schraubendreher im Uhrzeigersinn drehen, bis die Kette die richtige Spannung erreicht hat.
- Den Knopf im Uhrzeigersinn drehen, bis das Gehäuse fest auf der Stange sitzt, und dann den Knopf schließen.

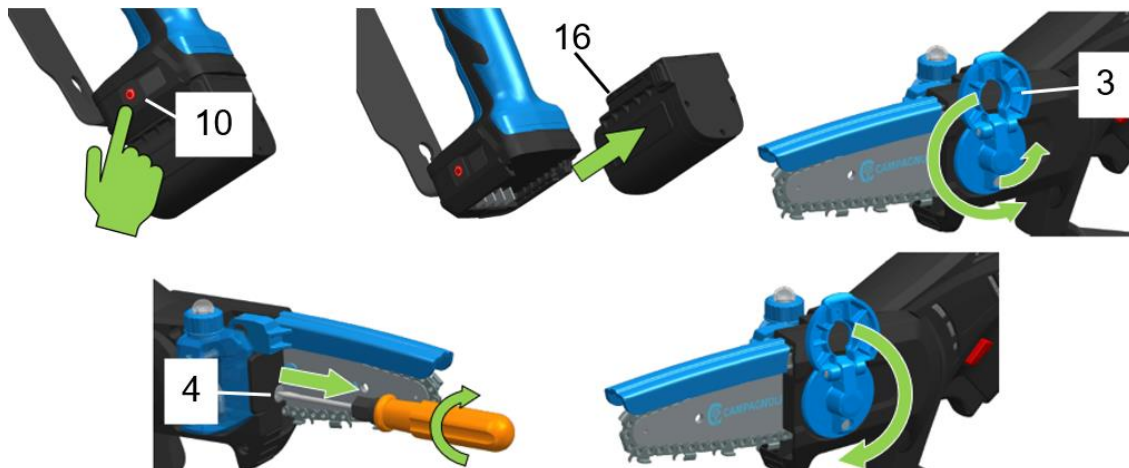

WICHTIG

Neue Ketten benötigen eine Einlaufzeit, in der die Spannung häufiger kontrolliert werden muss

5.2.3 MONTAGE DER TELESKOPISCHEN VERLÄNGERUNG

Für das in diesem Handbuch beschriebene Produkt ist eine Teleskopstange (nicht im Lieferumfang enthalten) erhältlich, die die Funktionalität des Geräts vervollständigt und Schnitтарbeiten bis zu einer Höhe von 3 m ermöglicht.

Die teleskopische Verlängerung reicht von mindestens 1,40 m bis zu maximal 2,10 m.

Der folgende Abschnitt zeigt die Zusammensetzung des Produkts, wie in Abb. 3 dargestellt, während die Tabelle die Bezeichnung der Bestandteile des Produkts mit ihrer Funktionsbeschreibung enthält.

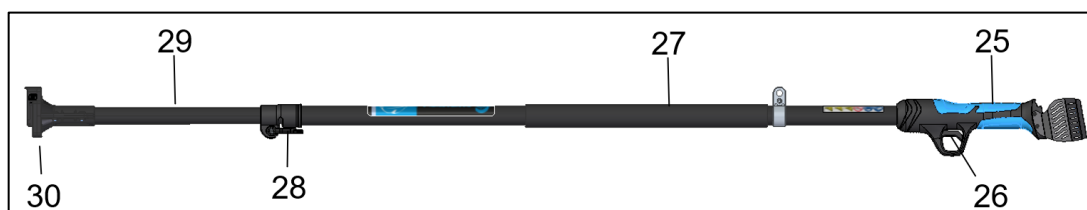

Pos.	Bezeichnung	Funktion
25	Handgriff	Ermöglicht die Handhabung der Stange
26	Auslösehebel	Wird gedrückt, um den Antrieb zu steuern
27	Oberer Griff	Ermöglicht das Festhalten und Manövrieren Stange
28	Klemmhebel	Arretiert die ausziehbare Stange und ermöglicht die Längeneinstellung
29	Verlängerungsstange	Verstellbares Teil zur Vergrößerung/Verkleinerung der Gesamtlänge
30	Vordere Einheit	Ermöglicht das Einschalten der Astkettensäge T-CAT M V1

Für die Montage der Stange auf dem Werkzeug:

- 1) Führen Sie die Astkettensäge in die Führungen an der vorderen Baugruppe (30) der Stange ein.
- 2) Setzen Sie die Batterie in die Führungen auf der Rückseite des Griffs (25) der Stange ein

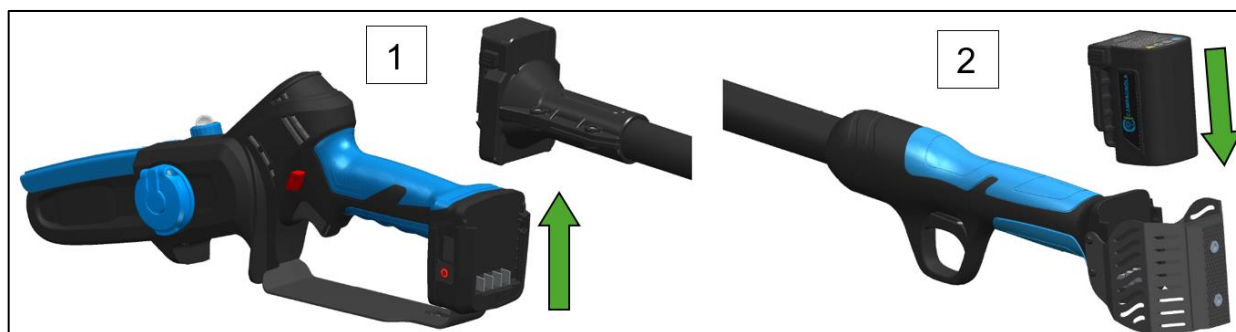

Um die Länge der Verlängerungsstange einzustellen, gehen Sie wie folgt vor:

- a) Drehen Sie den Hebel (28) nach unten, um die Verlängerungsstange (29) zu entriegeln. Schieben Sie die Verlängerungsstange auf die gewünschte Länge,
- b) Sichern Sie die Position der Verlängerungsstange, indem Sie den Hebel (28) nach oben bewegen.

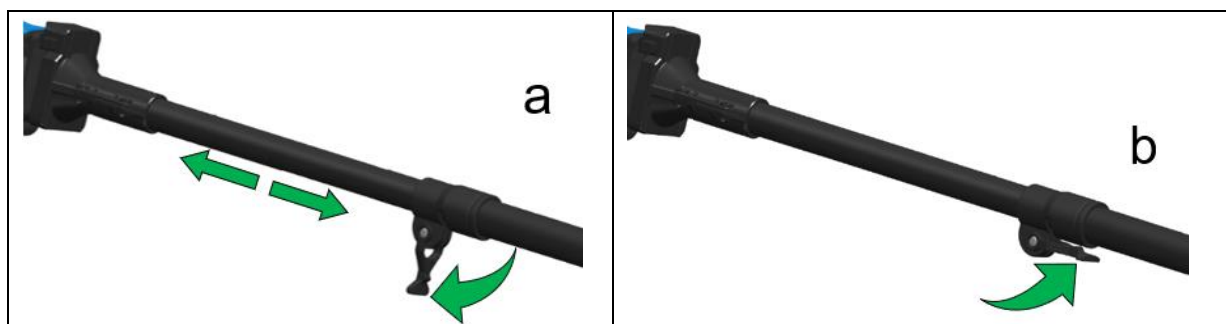

ACHTUNG!

Es ist verboten, die Verlängerungsstange (29) über 360° hinaus zu drehen.

5.3 KONTROLLEN UND ÜBERPRÜFUNGEN VOR DER INBETRIEBNAHME

In diesem Abschnitt werden die Prüfungen und Kontrollen beschrieben, die vor der Inbetriebnahme des Produkts durchgeführt werden müssen.

- Prüfen des korrekten Einsetzens und Verriegelns des Akkus (siehe Abschnitt 5.2)
- Prüfen, dass der Ölstand im Tank nicht unter dem letzten Balken (Mindeststand) liegt und füllen Sie ggf. den maximalen Stand auf (siehe Abschnitt 5.2.1);
- Prüfen Sie, ob das Schwert und die Kette richtig montiert sind
- Prüfen, ob die Kette richtig gespannt, scharf und ohne Anzeichen von Beschädigungen ist (siehe Abschnitt 5.2.2);
- Kontrollieren, ob am Gerät und am Schwert evtl. Schrauben gelockert sind.
- Prüfen, ob die Sicherheits- und Schutzsysteme funktionsfähig und korrekt installiert sind;
- Kontrollieren, ob die Haltegriffe sauber und trocken sind.



ACHTUNG

Bevor das Gerät in Betrieb genommen wird, alle Teile, einschließlich der Batterie, auf ihre Unversehrtheit überprüfen

Vor der Verwendung (siehe Abs. 6) Vergewissern Sie sich, dass der Akku nicht nur für das gekaufte Produkt geeignet ist, sondern auch vollständig eingelegt und verriegelt ist, um Stürze und/oder Schäden an Personen oder Gegenständen zu vermeiden.

5.4 AUSSERBETRIEBNAHME



ACHTUNG

Wenn das Produkt für kurze oder längere Zeit nicht benutzt wird, nehmen Sie den Akku heraus und bewahren Sie beide in ihrer jeweiligen Verpackung auf. Achten Sie darauf, dass sie an einem überdachten, trockenen und wettergeschützten Ort aufbewahrt werden, um ihre Unversehrtheit zu bewahren.

Der folgende Abschnitt enthält einige Tipps und Hinweise für die Außerbetriebnahme, Demontage und den Abtransport des Produkts am Ende seiner Lebensdauer.

Es müssen die folgenden Schritte sowie die Anweisungen in den Handbüchern der verwendeten Komponenten müssen bei der Außerbetriebnahme berücksichtigt werden.

Die Materialien, aus denen das Produkt hergestellt ist, sind im Wesentlichen:

- 1) lackierter, kunststoffbeschichteter oder verzinkter ferritischer Stahl;
- 2) Kunststoff aus Polyethylen;
- 3) Elastomere, PTFE, Graphit;
- 4) Getriebeöl;
- 5) Motor (nur für Elektrowerkzeuge);
- 6) Elektrische Kabel und ihre Ummantelungen (nur für Elektrowerkzeuge);
- 7) Elektronische Steuer- und Betätigungsgeräte (nur für Elektrogeräte);
- 8) Pneumatische Schläuche und Anschlüsse (nur für pneumatische Werkzeuge).

Nach der Demontage des Produkts müssen die verschiedenen Materialien getrennt und gemäß den Vorschriften des Landes, in dem das Produkt entsorgt werden soll, entsorgt werden.

Die nachfolgend beschriebenen Arbeiten sind nur autorisiertem Personal gestattet:

- Ausreichend Platz um das Produkt schaffen, um alle Bewegungen ohne Gefahr für das Personal durchführen zu können;
- Trennen Sie die Stromquellen des Geräts, indem Sie den Akku herausnehmen.

Erst nach Durchführung der oben genannten Tätigkeiten wird das Produkt von oben nach unten demontiert, wobei besonders auf die durch die Schwerkraft fallenden Teile zu achten ist.

- Die beweglichen Teile entfernen und die verschiedenen Komponenten so weit wie möglich nach Materialart (Kunststoff, Metall usw.) trennen; diese müssen getrennt entsorgt werden. Die Entsorgung der Abbruchmaterialien den zuständigen Unternehmen überlassen.
- Die verschiedenen Teile des Produkts aus dem Arbeitsbereich entfernen und handhaben, wobei alle erforderlichen Vorsichtsmaßnahmen zu treffen sind.
- Für solche Arbeiten immer die geeignete PSA verwenden, wie in Kapitel 4 angegeben.

Nach der Demontage des Produkts gemäß dem vorhergehenden Verfahren müssen die verschiedenen Materialien getrennt und gemäß den Vorschriften des Landes entsorgt werden, in dem das Produkt entsorgt werden soll. Das Produkt enthält keine gefährlichen Bestandteile oder Stoffe, die eine besondere Entfernung erfordern.



ACHTUNG

Es ist äußerste Vorsicht geboten, da das mögliche Herabfallen von Teilen oder Komponenten während des Ausbaus eine ernste Gefahr für das Bedienpersonal darstellen kann.
Besondere Vorsicht ist bei schneidenden Teilen wie der Scherenklinge geboten.



HINWEIS

Die Entsorgung muss in Übereinstimmung mit der Gesetzgebung des Landes erfolgen, in dem das Produkt installiert wird. Es ist die Pflicht des Benutzers, die in seinem Land geltenden Vorschriften einzuhalten.



HINWEIS

Bei Schwierigkeiten mit der Demontage, dem Abbau und der Zerlegung der Komponenten, aus denen das Produkt besteht, wenden Sie sich bitte an das technische Planungsbüro von CAMPAGNOLA S.r.l., das Ihnen die Betriebsmethoden unter Beachtung der Grundsätze der Sicherheit und des Umweltschutzes aufzeigen wird.

Bitte beachten Sie auch Kapitel 4 zu Abschnitt „4.11 HINWEISE FÜR SONDERABFÄLLE“

5.4.1 ZUSÄTZLICHE INFORMATIONEN ZUR BATTERIEENTSORGUNG

Für die Außerbetriebnahme, den Ausbau und die Entfernung von Akkus, die das Ende ihrer Lebensdauer erreicht haben oder beschädigt oder defekt sind, siehe Abschnitt 4.11.1.

6. VERWENDUNG UND BETRIEB

6.1 ALLGEMEINE INFORMATIONEN

- Das Gerät nur bei guter Sicht verwenden. Ein schlecht beleuchteter Arbeitsplatz kann zu Unfällen führen. Keine Schnitte bei schlechter Beleuchtung, in der Dunkelheit, nachts, bei Sonnenuntergang, bei Sonnenaufgang oder in staubiger oder sandiger Luft mit einer Sicht unter 2 m durchführen.
- Die Bereiche, in denen die Maschine eingesetzt wird, müssen über eine ausreichende Beleuchtung von 100 Lux mit einer Mindestgleichmäßigkeit von 0,7 über dem Arbeitsbereich und 50 Lux mit einer Gleichmäßigkeit von mindestens 0,3 in der unmittelbaren Umgebung verfügen.
- Das Gerät nicht unter für den Bediener gefährlichen Bedingungen, auf rutschigem Untergrund und/oder an steilen Hängen einsetzen.
- Überprüfen Sie vor der Verwendung den Arbeitsbereich und stellen Sie sicher, dass herabfallende Schneidabfälle keine erheblichen Schäden verursachen oder die sichere Verwendung des Werkzeugs beeinträchtigen oder Hindernisse, Stolperfallen usw. verursachen können.
- Stets auf eine korrekte Körperhaltung achten (Beine leicht gespreizt, ein Fuß vor dem anderen, um die Kraft zu erhöhen, aufrechter Oberkörper), indem die Ruhepausen während der Arbeit (eine Ruhepause pro Arbeitsstunde wird empfohlen), beim Wechsel der Arbeitsstellung und während der Arbeitsphasen eingehalten werden.
- Entfernen Sie Arbeitsrückstände häufig, damit sie keine Stolperfallen bilden, die Arbeit nicht behindern und/oder zu zusätzlichen Gefahrenquellen werden, wie z. B. Brandgefahr bei trockenem Material, das im Sommer zu Selbstentzündungserscheinungen führen kann.
- Darauf achten, dass das Produkt nicht nass wird, untergetaucht wird oder mit Wasser, Schnee oder feuchten Oberflächen in Berührung kommt, um Schäden zu vermeiden.
- Kinder, gebrechliche Personen, Beobachter oder Tiere in einem sicheren Abstand und außerhalb der Reichweite des Produkts zu halten, bevor es bedient wird, um Schäden, Gefahren oder Verletzungen zu vermeiden.
- Das Produkt von Wärmequellen, Öl, Lösungsmitteln und anderen als den in der Anleitung angegebenen und zulässigen Umgebungsbedingungen fernhalten.
- Es wird darauf hingewiesen, dass im Falle einer Beschädigung oder eines anderen Zustands, bei dem Batterieflüssigkeit ausläuft, bei Berührung oder einer anderen Situation, die sich aus dem Auslaufen ergibt, Gefahren für das Personal entstehen können. Die Batterieflüssigkeit nicht berühren. Bei Kontakt sofort mit klarem Wasser abspülen. Bei Kontakt mit den Augen gründlich mit klarem Wasser ausspülen und sofort einen Facharzt aufsuchen.
- Verwenden Sie das Produkt nur für die beschriebenen Zwecke. Jeder abweichende Gebrauch kann zu Unfällen führen.
- Das Produkt vollständig und fest mit der ganzen Hand anfassen, um Missbrauch, Unfälle, Stürze und versehentliche Stöße zu vermeiden.
- Immer kontrollieren, daß die Sicherheitsvorrichtungen in Ordnung sind.
- Vor der Inbetriebnahme des Produkts sicherstellen, dass sich keine Fremdkörper zwischen den beweglichen Teilen befinden.
- Die Anweisungen des Herstellers zur Einstellung und Schmierung beachten (siehe Kap. 7).
- Das Produkt nicht verwenden, wenn es beschädigt, nicht korrekt eingestellt oder nicht vollständig zusammengebaut ist.

6.2 BETRIEB

In diesem Abschnitt werden die Bedingungen für die Inbetriebnahme des Produkts festgelegt.

6.2.1 EINSCHALTEN DES PRODUKTS

Nach dem Zusammenbau wie in Abschnitt 5.2 beschrieben mit dem Einschalten fortfahren:

- Drücken Sie den Schalter (10) „ON/OFF“ mindestens eine Sekunde lang.
- Das Einschalten des Displays (9), begleitet von einem akustischen Signal, zeigt an, dass das Gerät korrekt eingeschaltet wurde und einsatzbereit ist.

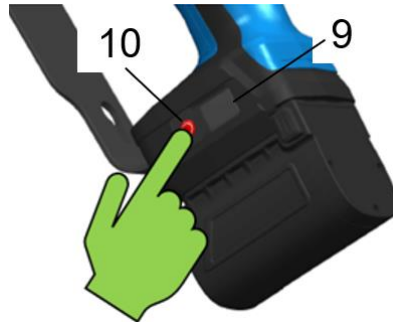

ACHTUNG

- **Vor dem Start des Geräts sicherstellen, dass die Kette nicht mit Fremdkörpern in Berührung steht.**
- **Nicht auf Bäumen oder Leitern arbeiten, da dies extrem gefährlich ist.**
- **Vor dem Beginn der Arbeiten mit dem Gerät die geeignete Schutzkleidung anlegen. Überprüfen, ob alle Sicherheits- und Schutzsysteme funktionieren und korrekt angebracht sind.**
- **Überprüfen, ob alle Befestigungsschrauben korrekt angezogen sind. Siehe Abschnitt 7.1.1 Anzugsmomente.**

6.2.2 PRODUKTVERWENDUNG

Nach dem Einschalten des Geräts, wie in Abschnitt 6.2.1 beschrieben, muss das Gerät mit der rechten oder linken Hand gehalten werden, je nachdem, was für die korrekte Benutzung geeigneter ist.

Nehmen Sie nach dem Einschalten die Schwertabdeckung (15) ab und drücken Sie auf die Sicherheitsverriegelung (6), die sich oberhalb des Greifpunkts befindet, um den Auslösehebel des Arbeitsgeräts zu lösen.

Betätigen Sie dann den Auslösehebel (7), um das Gerät zu starten.

Beim Loslassen des Auslösehebels rastet die aktive Sperre automatisch ein und das Gerät hält an.

Bevor Sie das Gerät einlagern, vergewissern Sie sich, dass die Kette stillsteht, schalten Sie den EIN/AUS-Schalter aus, nehmen Sie den Akku heraus und setzen Sie die Schwertabdeckung zum Schutz der Kette ein.

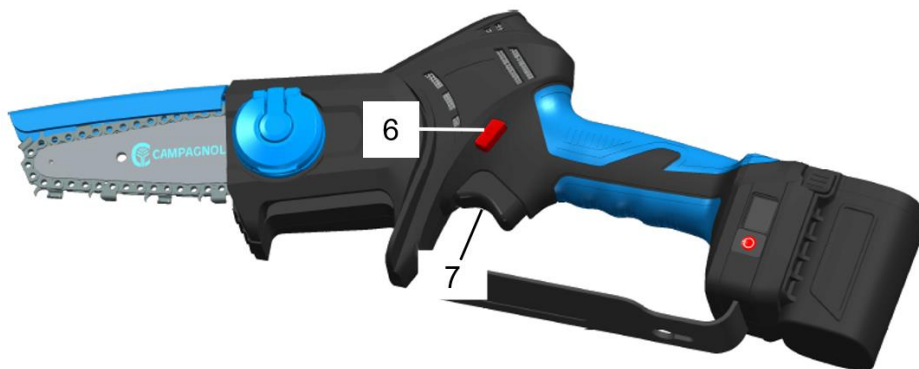

ACHTUNG!

- **Verwenden Sie das Produkt nur für die unter „Beschreibung des Produkts“ beschriebenen Zwecke. Jeder abweichende Gebrauch kann zu Unfällen führen und ist verboten.**
- **Das Gerät nur starten, wenn es sich zwischen den Ästen befindet.**
- **Eine unsachgemäße Verwendung führt zu einer stärkeren Abnutzung des Geräts und schont den Akku nicht.**
- **Trennen Sie niemals den Akku ab, während das Gerät in Betrieb ist.**

Bei Betriebsschwierigkeiten während der Schneidearbeiten ist die Arbeit sofort einzustellen, um Schäden am Produkt oder eine Gefährdung von Personen zu vermeiden, und der Zustand der Kette zu überprüfen und/oder die Betriebsbedingungen zu korrigieren.

6.2.3 VERWENDUNG DES PRODUKTS MIT EINER TELESKOPISCHEN VERLÄNGERUNG

Nach dem Einschalten des Geräts, wie in Abschnitt 6.2.1 beschrieben, den Schwertschutz (15) entfernen. Für eine korrekte Benutzung ist es zwingend erforderlich, das Produkt mit beiden Händen zu halten, die rechte Hand am Steuergriff (25) und die linke Hand am Griff (27) an der Stange. Betätigen Sie dann den Auslösehebel (26), um das Gerät zu starten. Durch Loslassen des Auslösehebels stoppt das Gerät. Bevor Sie das Gerät einlagern, vergewissern Sie sich, dass die Kette stillsteht, schalten Sie den EIN/AUS-Schalter aus, nehmen Sie den Akku heraus und setzen Sie die Schwertabdeckung zum Schutz der Kette auf.

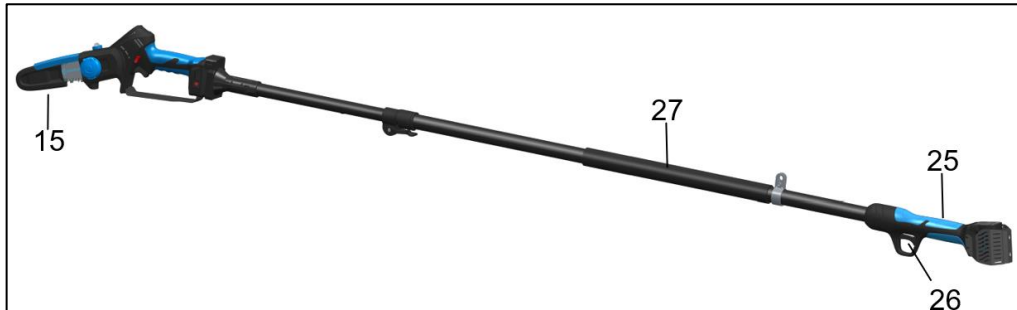

- Niemals unter dem Ast stehenbleiben, der gerade geschnitten wird, und den Radius des Herabfallens der geschnittenen Äste berücksichtigen. Die Äste können auf der Erde auftreffen und zurückprallen, was zu Verletzungen führen kann.
- Das Gerät schräg halten, in einem Winkel zur horizontalen Ebene, der 60° nicht überschreitet.
- Um das Herabfallen der abgeschnittenen Äste zu erleichtern, zuerst die unteren Äste entfernen.
- Während des Schnitts keinen zu starken Druck auf die Kette ausüben, sondern laufen lassen. Zum Erreichen der bestmöglichen Schnittergebnisse darf es nicht zu einer Verringerung der Kettengeschwindigkeit durch Überlastung kommen.

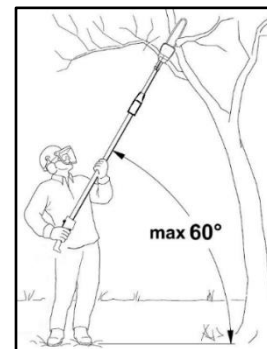

6.2.4 DAS PRODUKT STOPPEN

- Durch Loslassen des Auslösehebel (7) werden der Motor und die Kette sofort angehalten.
- Das Gerät mit der Taste ON-OFF (10) ausschalten
- Schwerttasche (15): Schützt den Bediener vor versehentlichem Kontakt mit den Zähnen der Sägekette .
- Nehmen Sie den Akku (16) heraus, indem Sie gleichzeitig auf die beiden seitlichen Knöpfe (17) drücken, um die Sicherheitsverriegelung zu lösen, und schieben Sie den Akku dann nach oben, wie in Abb. 4 dargestellt.



Abb. 4



ACHTUNG!

Lassen Sie das Werkzeug nicht unbeaufsichtigt, solange die Kette nicht stillsteht und die Schwertabdeckung nicht angebracht ist, um Gefahren oder Schäden an Personen oder Sachen zu vermeiden, sobald die Benutzung beendet ist.

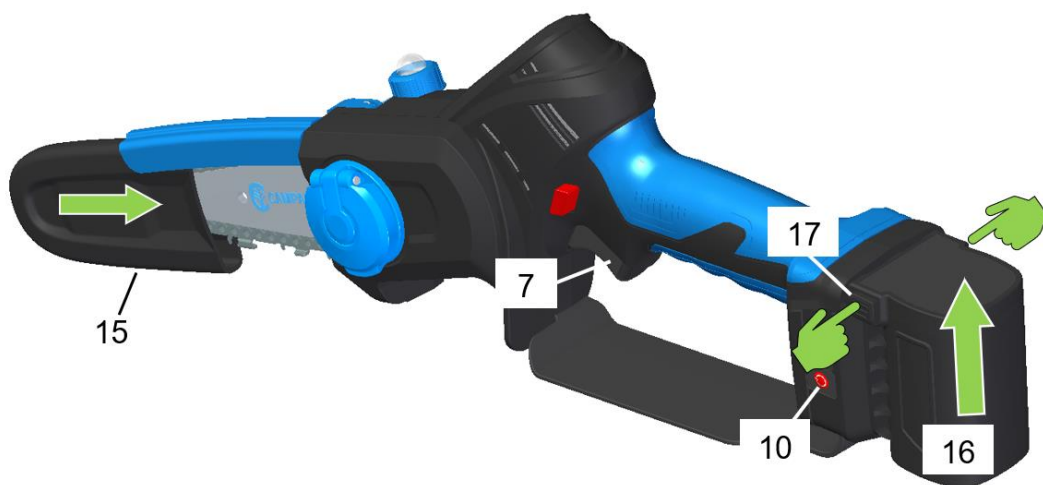
6.2.5 AUSSCHALTEN DES AUF DER TELESKOPISCHEN VERLÄNGERUNG MONTIERTEN GERÄTS

- Durch Loslassen des Auslösehebels (26) werden der Motor und die Kette sofort angehalten.
- Das Gerät mit der Taste ON-OFF (10) ausschalten
- Schwerttasche (15): Schützt den Bediener vor versehentlichem Kontakt mit den Zähnen der Sägekette .
- Nehmen Sie den Akku (16) heraus, indem Sie gleichzeitig auf die beiden seitlichen Knöpfe (17) drücken, um die Sicherheitsverriegelung zu lösen, und schieben Sie den Akku dann nach oben, wie in Abb. 4 dargestellt.

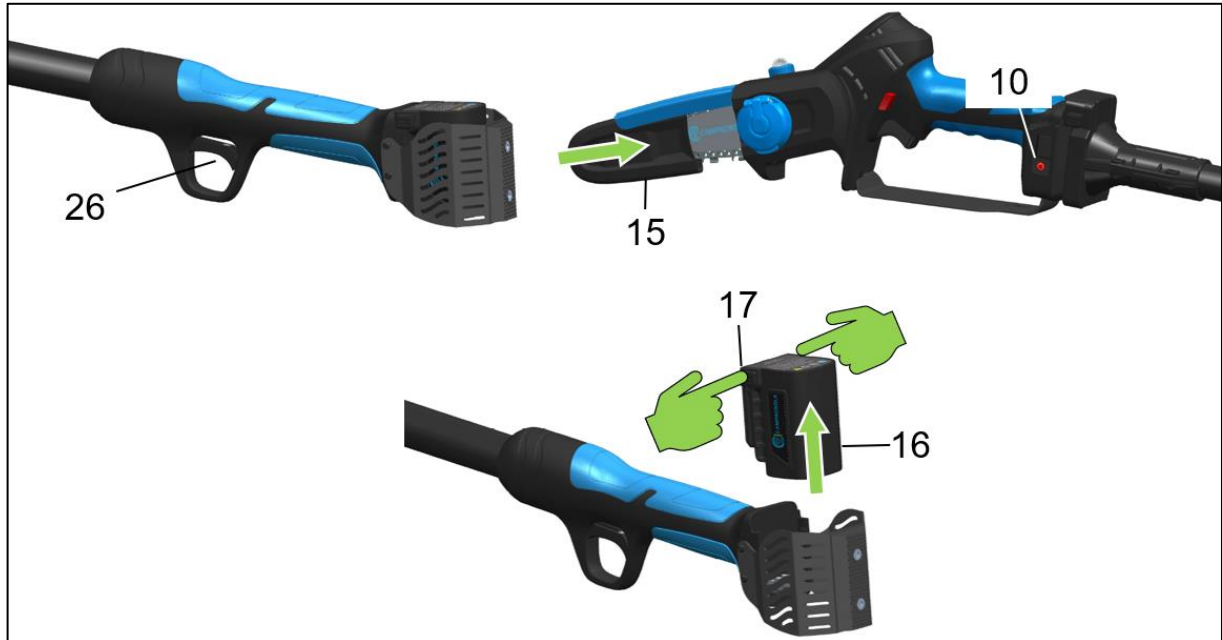

6.3 ARBEITS- UND ZERTEILVORSCHRIFTEN

6.3.1 TRENNSCHNITT

Starten Sie das Gerät durch gleichzeitiges Drücken der Sicherheitsverriegelung und des Auslösehebels. Schneiden Sie den Stamm mit dem unteren Teil des Kettenschwerts. Setzen Sie die Spitze des Stoßdämpfers (14) auf den Ast und verwenden Sie ihn als Drehpunkt beim Schneiden, wobei Sie das Schneidschwert senkrecht halten.

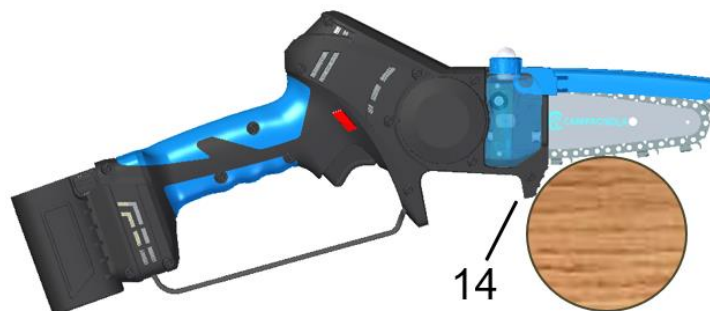

Wenn der Ast gespannt ist:
Führen Sie einen Entlastungsschnitt an der Druckseite und anschließend einen Trennschnitt an der Zugseite durch.

6.3.2 SCHNEIDEN DICKER ÄSTE

Führen Sie einen Entlastungsschnitt (A) 20 cm vor dem Punkt (B), an dem dann der Trennschnitt durchgeführt wird.

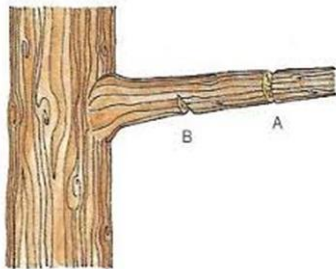

ACHTUNG!

Wenn das Holz die Kette während des Schneidens blockiert, den Motor anhalten, den Stamm anheben und seine Position ändern. Nicht versuchen, die Kette durch Ziehen mit dem Handgriff zu befreien.

6.4 HANDHABUNG DES PRODUKTS

Vergewissern Sie sich vor der Handhabung des Geräts bei kurzem Ortswechsel, dass:

- a) das Gerät ausgeschaltet ist
- b) die Kette still steht
- c) dass der Schwertschutz aufgesetzt ist.

Nachdem die oben genannten Bedingungen überprüft wurden, ist mit der Handhabung fortzufahren, indem der Schneidkopf entgegen der Handhabungsrichtung nach hinten gedreht wird, wobei darauf zu achten ist, dass keine Personen, Gegenstände oder Tiere mit dem Gerät in Berührung kommen können.

Bei Ortswechsel von verschiedenen Standorten aus oder bei längeren Fahrten ist zusätzlich zu den oben genannten Punkten (a-b-c) Folgendes vorgeschrieben:

- Den Akku herausnehmen;
- Das Gerät und den Akku zurück in die Verpackung legen.

6.5 EINLAGERUNG

Nach dem Gebrauch oder bei längerer Inaktivität ist Folgendes vorgeschrieben:

- Befolgen Sie das Verfahren zum Ausschalten und Sichern des Produkts (siehe Abschnitt 6.4).
- Nachdem die oben beschriebenen Arbeiten durchgeführt wurden, leeren Sie den Öltank und schließen Sie den Deckel wieder.
- Den Sägemüll (Späne) von der vorderen Abdeckung entfernen. Bringen Sie das Werkzeug wieder an, reinigen Sie es gründlich und setzen Sie die Schwertabdeckung wieder auf das Schwert auf.
- Es sind alle im Handbuch beschriebenen Wartungsvorschriften sowie die geltenden Sicherheitsvorschriften zu beachten;



ACHTUNG!

Leeren Sie den Kettenschmiermittelbehälter, wenn das Produkt für kurze oder längere Zeit nicht benutzt wird. Achten Sie darauf, das Gerät an einem überdachten, trockenen und wettergeschützten Ort zu lagern, um seine Unversehrtheit zu bewahren.

7. WARTUNG

Die im Folgenden beschriebenen Wartungsarbeiten dienen dazu, die Leistungsfähigkeit und den Zustand des Produkts aufrechtzuerhalten, um Störungen oder Ausfälle zu vermeiden.

Der Begriff „Wartung“ umfasst die folgenden Tätigkeiten:

➤ Vorbeugende oder routinemäßige Wartung

Eine Reihe von Eingriffen, die in bestimmten Zeitabständen oder nach vorgegebenen Kriterien durchgeführt werden und darauf abzielen, die Wahrscheinlichkeit eines Ausfalls oder einer Beeinträchtigung der Funktionsfähigkeit einer Maschine zu verringern. Die vorbeugende Wartung umfasst Inspektion, Kontrolle, Einstellung, Reinigung und Schmierung.

➤ **Spezialisierte oder außerordentliche Wartung**

Unter spezialisierter Wartung versteht man alle Arbeiten, die in bestimmten Zeitabständen oder nach Störungen und Ausfällen durchgeführt werden, um die Funktionsfähigkeit einer Maschine wiederherzustellen. Die spezialisierte Wartung umfasst die Überholung, die Reparatur, die Wiederherstellung der Nennbetriebsbedingungen oder den Austausch einer fehlerhaften, defekten oder verschlissenen Einheit.



HINWEIS:

Vorbeugende und spezielle Wartungsarbeiten können vom Benutzer oder von den technischen Kundendienstzentren des Herstellers gemäß den Anweisungen auf den Datenblättern durchgeführt werden. Bestimmte spezialisierte Wartungsarbeiten wurden aufgrund ihrer Komplexität bewusst nicht in das Handbuch aufgenommen und sind ausschließlich von den C.A.T. auszuführen, die über die für die Durchführung der Tätigkeiten erforderlichen technischen Kenntnisse, Unterlagen und Ausrüstungen verfügen.



ACHTUNG!

Die Häufigkeit der Wartungs- und/oder Reparaturarbeiten muss Folgende sein:

- A) Je nach Verschleißzustand. Reparaturarbeiten werden nach Auswertung der Ergebnisse einer Voruntersuchung durchgeführt, um zu verhindern, dass das betreffende Gerät beschädigt wird
- B) nach einem Ausfall oder einer Verschlechterung. Der Reparatur geht eine Überholung voraus, in deren Verlauf der Fehler oder die Verschlechterung festgestellt wird.

Die Reparatur muss nach der Auswertung der Ergebnisse der Revision durchgeführt werden.



HINWEIS

DER HERSTELLER ÜBERNIMMT KEINE VERANTWORTUNG FÜR AUSFÄLLE ODER STÖRUNGEN WÄHREND DER GARANTIEZEIT DES PRODUKTS, UNABHÄNGIG DAVON, OB ES SICH UM MANGELHAFT WARTUNG, FEHLENDE SCHMIERUNG, DEN ERSATZ VON NICHT ORIGINALEN ODER NICHT VOM HERSTELLER GENEHMIGTEN TEILEN ODER EINE ANDERE ALS DIE IN DIESER ANLEITUNG ANGEGEBENE VERWENDUNG DES PRODUKTS HANDELT.

7.1 VORBEUGENDE ODER ROUTINEMÄSSIGE WARTUNG



Die nachstehend aufgeführten routinemäßigen Wartungsarbeiten können von Bedienern oder Wartungspersonal durchgeführt werden.

Die geplante und zu verwendende persönliche Schutzausrüstung ist in Abschnitt 1.5 aufgeführt.

7.1.1 ANZUGSDREHMOMENTE

Bei Wartungsarbeiten müssen Schrauben und Bolzen unterschiedlicher Art und Größe angezogen werden.

Die folgenden Tabellen geben je nach Art der vorhandenen Schrauben und/oder Bolzen den Wert des maximalen Anzugsdrehmoments an, der verwendet und eingehalten werden muss, um Probleme mit dem Produkt zu vermeiden.

Pos.	Bezeichnung	Funktion	QUALIFIZIERTES PERSONAL	Anzugsdrehmoment
1	Schrauben Ø3x10	Fixieren die Abdeckungen		1,5 Nm
2	Schrauben Ø2.9x13	Fixieren den Tank		1,5 Nm



ACHTUNG!

Es ist dem Bediener untersagt, Wartungsarbeiten und/oder das Anziehen von Schrauben und Bolzen vorzunehmen, die dem Techniker für mechanische Wartung oder dem Techniker für elektrische Wartung vorbehalten sind.

7.1.2 SCHMIERUNG DER KETTE

Das Öl für die Kette (1) wird durch Drücken auf die Pumpe am Stopfen des Behälters (12) freigegeben.



Während des Gebrauchs sicherstellen, dass sich immer ausreichend Öl auf der Kette befindet und bei Bedarf auf die Pumpe drücken. Den Ölstand im Behälter (14) stets kontrollieren und bei Bedarf auffüllen.



ACHTUNG!

Wird die Kette (1) nicht genügend geschmiert, kann sie sich auf dem Schwert (2) festfressen.

7.1.3 KONTROLLE UND AUSTAUSCH DER KETTE UND/ODER DES SCHWERTS

Der Reihe nach die folgenden Schritte ausführen:

- Das Gerät mit der ON/OFF-Taste (10) ausschalten und die Batterie (16) durch Drücken auf die Klappen (17) herausnehmen.
- Den Knopf der Sicherungsmutter (3) anheben und gegen den Uhrzeigersinn drehen, bis die vordere Abdeckung (5) gelöst ist.
- Um die Kette (1) zu lockern, die Einstellschraube (4) gegen den Uhrzeigersinn bis zum Anschlag drehen.
- Das zu ersetzende Schwert (2) und die Kette (1) entfernen.
- Die Laschen der Kettenantriebsglieder (1) in die Nut des Schwerts einführen. Die Pfeile auf den Verbindungsgliedern am oberen Ende des Schwerts (2) müssen zu dessen Spitze zeigen.
- Das Schwert und die Kette in das Gerät einsetzen und dabei sicherstellen, dass:
 - die Kettenglieder auf den Zähnen des Kettenrads liegen
 - die Öffnung auf dem Schwert in die Führung auf dem Gerätekörper eingesetzt ist
 - der Kettenspannbolzen in die Öffnung auf dem Schwert eingeführt wurde.
- Die Abdeckung (5) wieder einsetzen und den Knopf der Sicherungsmutter (3) im Uhrzeigersinn anschrauben, ohne ihn festzuziehen.
- Die Kette spannen, indem die Einstellschraube (4) im Uhrzeigersinn gedreht wird, so dass sie gut gespannt ist und mit Handkraft leicht gleiten kann.
- Wenn die richtige Spannung erreicht ist, den Knopf im Uhrzeigersinn drehen, bis das Gehäuse fest auf der Stange sitzt, und den Knopf wieder schließen.

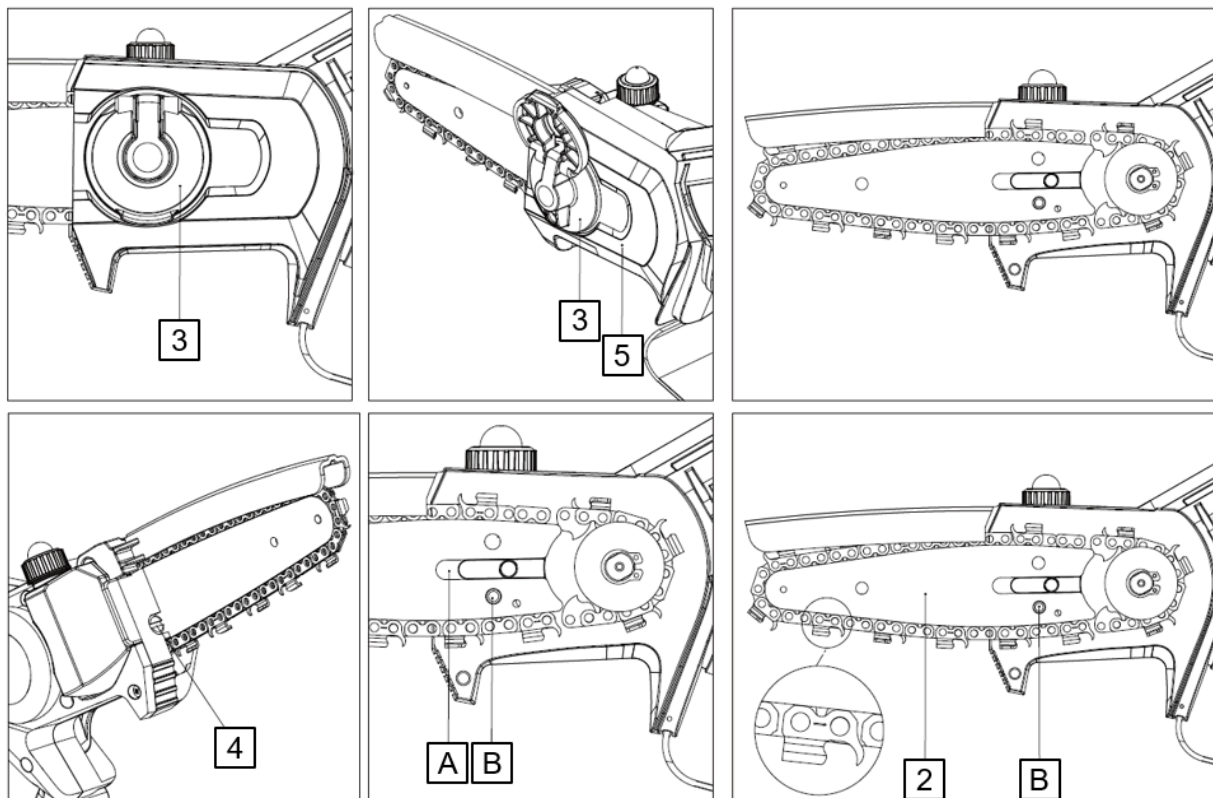

HINWEIS

Das Schwert kann in jeder Position montiert werden, auch wenn das Campagnola-Logo auf dem Kopf steht.



WICHTIG

Wenn die Kette (1) gut geschmiert ist, diese vor dem Schneiden einige Minuten bei niedriger Geschwindigkeit laufen lassen, damit das Öl alle Teile der Kette (1) und des Schwerts (2) erreichen kann. Die Kette, das Schwert und das Kettenrad vollständig warmlaufen lassen. Darauf achten, dass die ersten Schnitte leicht sind, sicherstellen, dass immer reichlich Öl vorhanden ist, und zu starken Druck vermeiden.

7.1.4 ÜBERPRÜFUNG DES VERSCHLEISSES DES KETTENRADS

Den Verschleiß des Kettenrads regelmäßig überprüfen.

Wenn die Verschleißspuren an den Ritzelzähnen größer sind als $a = 0,5 \text{ mm}$ (0,02 in.), muss das Ritzel ausgetauscht werden.

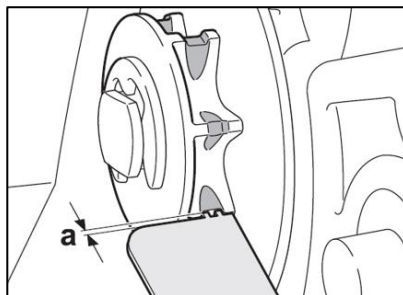

Niemals ein abgenutztes Kettenrad verwenden und schon gar nicht bei einer neuen Kette. Eine neue Kette muss immer auf ein neues Kettenrad montiert werden.



WICHTIG

Der Austausch des Kettenrads muss von einer autorisierten C.A.T.-Werkstatt durchgeführt werden.

7.1.5 WARTUNG NACH BEENDIGUNG DER ARBEIT

Nach dem Gebrauch oder bei längerer Inaktivität ist Folgendes vorgeschrieben:

- Das oben beschriebene Verfahren zum Abschalten und Sichern des Geräts befolgen (siehe Abschnitt 6.5).
- Den Öltank entleeren und den Stopfen anschrauben.
- Den Sägemüll (Späne) von der vorderen Abdeckung entfernen. Das Gerät wieder zusammensetzen und gründlich reinigen.
- Das Schwert wieder in die Schwerttasche einsetzen.
- Alle in diesen Anweisungen enthaltenen Wartungsvorschriften befolgen.



ACHTUNG

Die vordere Abdeckung nach jeweils 20 Betriebsstunden abnehmen und die Sägerückstände entfernen, die die Funktion des Geräts beeinträchtigen könnten.

7.2 SPEZIALISIERTE ODER AUSSERORDENTLICHE WARTUNG



Außerordentliche Wartungsarbeiten müssen je nach Tätigkeit von einem Techniker für mechanische oder elektrische Wartung durchgeführt werden.

Vor jeder außerordentlichen Wartungsmaßnahme ist es zwingend erforderlich, das Produkt zu sichern, insbesondere:

- Stichfeste Schutz-/Schnittschutzhandschuhe tragen.
- Schalten Sie das Gerät mit dem ON/OFF-Schalter (10) aus.
- Den Akku entfernen (16).
- Den Akku an einem sicheren, trockenen und wetterfesten Ort aufbewahren.



ACHTUNG!

Außergewöhnliche Wartungsarbeiten, die nicht in den Abschnitten 7.2.1, 7.2.2 und 7.2.3 aufgeführt sind, müssen von einem C.A.T. durchgeführt werden.

7.2.1 REINIGUNG DES SCHWERTES UND DER SCHMIERBOHRUNGEN



Um die Schiene und die Kette leistungsfähig zu halten, muss das Schmieresystem von allen Schnittrückständen (Sägespänen) sauber gehalten werden.

Demontieren Sie zunächst das vordere Gehäuse (5), die Kette (1) und die Schiene (2) gemäß dem in Abschnitt 7.1.3 beschriebenen Verfahren.

Reinigen Sie das Kurbelgehäuse (5) und den gesamten Bereich des Werkzeugs unter der Deichsel, wobei Sie besonders auf den Ölverteiler (A) achten müssen.

Mit einer Bürste sämtliche Verunreinigungen vom Schwert entfernen:

- Die Schwertrillen mit einem speziellen Kratzer reinigen.
- Die Schmierbohrungen säubern

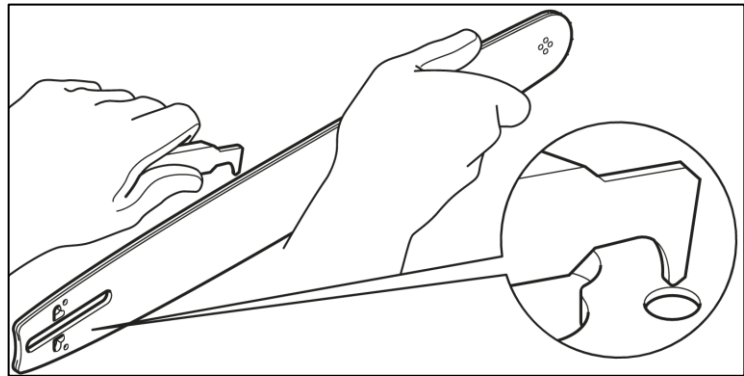
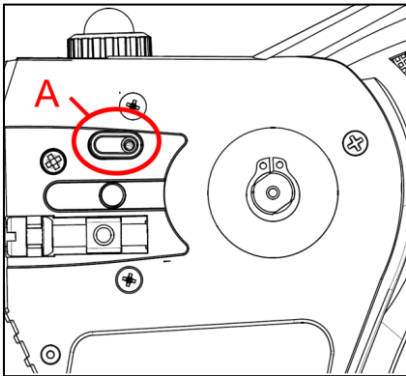

(*) Empfohlenes Fett/Schmiermittel und/oder Klebstoff/Dichtmittel siehe Abschnitt 7.3.3.

7.2.2 SCHMIERUNG DES MOTORRITZELS



Dieser Abschnitt enthält die Informationen und Anweisungen, die beim Schmieren der Getriebe zu beachten sind.

Führen Sie die folgenden Vorgänge in dieser Reihenfolge regelmäßig durch:

- Demontieren Sie zunächst das vordere Gehäuse (5), die Kette (1) und die Schiene (2) gemäß dem in Abschnitt 7.1.3 beschriebenen Verfahren.
- Die Schraube (A) und den O-Ring (B) entfernen.
- Eine kleine Menge Schmierstoff in die Bohrung geben.
- Schraube (A) mit eingesetztem O-Ring (B) einschrauben.

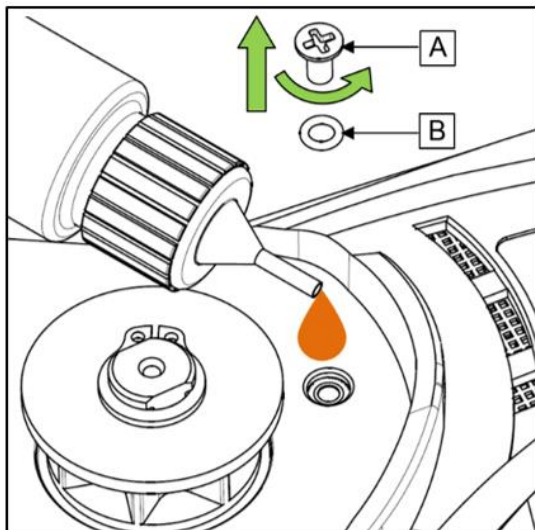

(*) Empfohlenes Fett/Schmiermittel und/oder Klebstoff/Dichtmittel siehe Abschnitt 7.3.3.

7.2.3 SCHÄRFEN DER KETTE



ACHTUNG!

Die Anweisungen des Herstellers befolgen, was die Schärfung und Wartung der Kette betrifft.

Die Kette muss immer gut geschärft sein. Wenn die Kette scharf ist, zieht sie sich selbst ins Holz und produziert dicke und lange Späne.

Die Kette schärfen, wenn eine der folgenden Situationen auftritt:

- die Kette schneidet nicht, ohne dass Druck auf das Holz ausgeübt werden muss und produziert sehr feine Späne;
- wenn beim Schneiden keine Späne erzeugt werden, hat die Kette vollständig ihre Schärfe verloren und erzeugt Sägemehl;
- das Gerät „hüpft“ beim Sägen.

Es folgt eine kurze Beschreibung eines Kettenzahns:

- A = Schärfwinkel
- B = Schneidwinkel
- C = Tiefenmesser
- D = Parallele
- E = Schneidzahn rechtes Kettenglied
- F = Schneidzahn linkes Kettenglied
- G = Tiefenbegrenzer

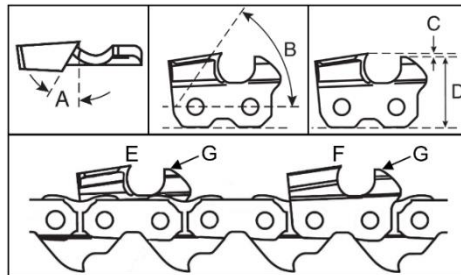

ACHTUNG

Die Kettenzähne sind scharf, der Bediener könnte sich schneiden. Durchstichfeste Schutzhandschuhe tragen.

➤ SCHÄRFEN DER SCHNEIDELEMENTE

Vor dem Schleifen die Kette gründlich reinigen und beschädigte oder abgenutzte Teile ersetzen.

Zum Schärfen die mitgelieferte Feile mit einem Durchmesser von 4 mm verwenden, die für die Kettenteilung (1/4") geeignet ist.

Beim Feilen muss die Rundfeile im korrekten Winkel zum Schwert gehalten werden.

Die Kette stets von innen nach außen mit einer Neigung der Schneide von 30° schärfen.

- Das Schärfen der Zähne auf der gleichen Seite beenden und anschließend die Kette wenden und den Vorgang auf der gegenüberliegenden Seite wiederholen.
- Nach der Schärfung müssen alle Zähne dieselbe Länge und Breite haben.

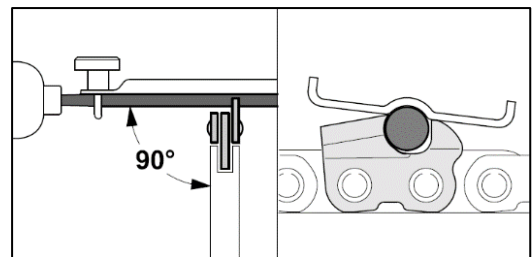

➤ EINSTELLUNG DER TIEFENBEGRENZER

Überprüfen Sie alle 3 bis 4 Schärfungen der Kette und feilen Sie gegebenenfalls den Tiefenbegrenzer wie unten dargestellt:

- Den Tiefenmesser so auf die Kette (1) legen, dass der Tiefenbegrenzer herausragt.
- Die hervorstehende Seite des Tiefenbegrenzers mit der Flachfeile feilen, bis sie dasselbe Niveau wie der Tiefenmesser erreicht.
- Die vordere Ecke des Tiefenbegrenzers abrunden.

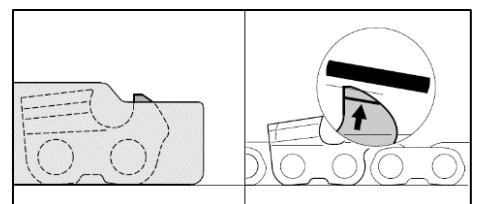

7.2.4 AKKU- UND WERKZEUGKONTROLLE



Zusätzlich zu den Angaben in Abschnitt 3.7 obliegt es dem Techniker für die elektrische Wartung, Folgendes zu überprüfen:

- Vollständige Unversehrtheit des Batteriegehäuses.
Es sollten nur intakte Gehäuse verwendet werden. Wenn Schwellungen, Risse im Gehäuse, auslaufende Chemie usw. festgestellt werden, darf der Akku nicht verwendet werden.
- Kontrolle der Anschlussklemmen und deren Status.
Der Wartungstechniker muss sich vergewissern, dass alle Kontakte intakt sind, keine Oxidation aufweisen, nicht verbogen/abgesplittert/fehlend sind und/oder mit Verunreinigungen und Materialien bedeckt sind, die den Kontakt beeinträchtigen oder verändern können.
- Überprüfung der werkzeugseitigen Anschlussklemmen
Der Wartungstechniker muss sich vergewissern, dass alle Kontakte intakt sind, keine Oxidation aufweisen, nicht verbogen/abgesplittert/fehlend sind und/oder mit Verunreinigungen und Materialien bedeckt sind, die den Kontakt beeinträchtigen oder verändern können.
- Überprüfung der Anschlussklemmen auf der Seite des Akkuladegeräts und dessen vollständigen Funktionalität, wie in der mit dem Ladegerät gelieferten Anleitung angegeben.
Der Wartungstechniker muss sich vergewissern, dass alle Kontakte intakt sind, keine Oxidation aufweisen, nicht verbogen/abgesplittert/fehlend sind und/oder mit Verunreinigungen und Materialien bedeckt sind, die den Kontakt beeinträchtigen oder verändern können.

7.3 WARTUNGSPLAN

Die Wartungstätigkeiten für das Produkt wurden entsprechend den Angaben in diesem Handbuch organisiert. Sie ergeben sich zum Teil aus den Wartungsarbeiten, denen das Produkt traditionell unterzogen wird, und zum Teil aus der Erfahrung der CAMPAGNOLA S.r.l. Servicezentren.

Dadurch ist es möglich, produktspezifische Unterschiede in einem einzigen Dokument zu erfassen.



HINWEIS

Vorbeugende und spezielle Wartungsarbeiten (ordentliche und außerordentliche) können gemäß den Anweisungen des Handbuchs vom Kunden selbst oder von den autorisierten Servicezentren von CAMPAGNOLA S.r.l. durchgeführt werden.



ACHTUNG!

Die nachfolgend beschriebenen Wartungsarbeiten sind bei stehendem Gerät und ausgeschaltetem Strom durchzuführen.

7.3.1 KRITERIEN HINSICHTLICH DER ERFASSUNG

Es ist wichtig, dass das nachstehende Formular (oder ein gleichwertiges System) für jede Instandhaltungstätigkeit vollständig ausgefüllt und von der für die Instandhaltung zuständigen Person in einem speziellen Ordner aufbewahrt wird.

		SCHEDA DI CONTROLLO E MANUTENZIONE DEL PRODOTTO				
PRODOTTO:		MODELLO:		MATRICOLA:	DATA FABBRICAZIONE:	
DATA	INTERVENTO EFFETTUATO	MANUTENZIONE ESEGUITA	FIRMA	NOTE		DATA PROSSIMO INTERVENTO



GEFAHR

Die Wartungsarbeiten müssen mit der im nächsten Kapitel aufgeführten Häufigkeit durchgeführt werden.

Da es sich um ein handbetriebenes Produkt handelt, ist es zwingend erforderlich, dass die Wartung zu den vom Hersteller vorgeschriebenen Zeiten durchgeführt wird und dass die Wartungstätigkeiten auf der oben genannten Karte oder einem ähnlichen System zur Rückverfolgbarkeit und Registrierung aufgezeichnet werden.

7.3.2 LISTE DER WARTUNGSTÄTIGKEITEN UND DEREN HÄUFIGKEIT

In der nachstehenden Tabelle sind die Wartungsarbeiten mit ihrer Häufigkeit aufgeführt:

WARTUNG	ORDENTLICHE					AUSSERORDENTLICHE
	Vor dem Gebrauch	Alle 2 Betriebsstunden	Täglich	Wöchentlich	Alle 90 Tage	Am Ende jeder Arbeitssaison / mindestens einmal im Jahr und bei Reparaturen oder Wiederherstellung der Betriebsbedingungen
Die vollständige Unversehrtheit des Produkts überprüfen.	X					X
Die Schmierung der Kette überprüfen	X	X	X			X
Den Zustand und die Spannung der Kette überprüfen	X	X	X	X		X
Den Zustand des Schwerts überprüfen	X			X		X
Überprüfen Sie die Unversehrtheit der Sicherungen und Schutzvorrichtungen.	X			X		X
Prüfen, ob alle Schrauben richtig angezogen sind				X		X
Den Ölstand kontrollieren und Öl nachfüllen	X	X	X			X
Sägerückstände entfernen.			X	X		X
Den Verschleiß des Kettenrads überprüfen.				X		X
Das Kettenrad schmieren				X		X
Effizienz der Akkus prüfen	X				X	X
Allgemeine Kontrolle, die bei einer vom Hersteller autorisierten Kundendienststelle durchgeführt werden muss.						X
Erhaltungsladung der Batterie. Erforderlich, um zu verhindern, dass diese unter 10V Stark M, 15V Stark L fällt (nicht mehr aufladbar).					X	

Bitte lesen Sie dieses Handbuch und insbesondere die Abschnitte 7.1 und 7.2.

In Bezug auf alle kommerziell installierten Komponenten, die auf dem Produkt vorhanden sind und für die eine spezifische Dokumentation zur Verfügung gestellt wurde, muss bei allen Aktivitäten auf die oben genannte Dokumentation verwiesen werden.

7.3.3 SCHMIERMITTEL

Das Produkt wurde so konstruiert, dass die mit der Schmierung zusammenhängenden Vorgänge reduziert werden; aufgrund seiner Verwendung sind jedoch Schmiermittel für das Schneidorgan erforderlich.

Wir empfehlen für die Schmierung der Sägekette professionelles Öl oder SAE 30 Öl.

Wir empfehlen das unten aufgeführte Schmierfett für alle Wartungstätigkeiten im Zusammenhang mit der Schmierung von Getrieben und mechanischen Teilen bei allen Demontage-/Montage- und/oder Einstellarbeiten, die unter die Wartungstätigkeit fallen.

Kommerzielle Daten zum Fett	
Lieferant	PAKELO MOTOR OIL Srl
Typ	MULTIPLEX EP NLGI 2 Schmierfett
Einsatz	Geeignet, wenn eine außergewöhnliche Belastbarkeit und Verschleißfestigkeit in einer Vielzahl von Anwendungen erforderlich ist.

Vor der Verwendung das „Produktsicherheitsdatenblatt“ beim Hersteller anfordern, das normalerweise auch auf der Website des Lieferanten zu finden ist.

Verwenden Sie keine anderen als die vom Hersteller angegebenen Schmiermittel an den Stellen, an denen die Verwendung vorgesehen ist.

Nicht mit anderen Schmiermitteln mischen.

Es wird Vorsicht beim Gebrauch empfohlen.

Bei der Handhabung/Verwendung von Fetten sind stets undurchlässige Schutzhandschuhe zu tragen und das Sicherheitsdatenblatt des Fettes zu beachten.

Es wird zudem erinnert, dass:

- Das Einatmen von Dämpfen, die bei der Verbrennung des Produkts bei einer Temperatur von über 300 °C entstehen, zu Fehlfunktionen des Bedieners führen kann;
- das Rauchen verboten ist;
- Nach dem Umgang mit dem Produkt sind die Hände zu waschen.

8. STÖRUNGEN, URSACHEN, BEHEBUNG

Die Störungsbeseitigung darf nur von geschultem Personal durchgeführt werden, das die Anweisungen in diesem Handbuch und in der Begleitdokumentation verstanden hat.

Situationen, die zu einem Ausfall führen können, sind in der Regel auf eine fehlende oder schlechte Wartung oder einen Ausfall einer mechanischen und/oder elektrischen/elektronischen Komponente des Produkts oder eine Situation im Zusammenhang mit dem gehandhabten Material zurückzuführen.

In der folgenden Tabelle sind mögliche Fehler aufgeführt, die am Gerät auftreten können. In der Spalte „Ursache“ wird die Ursache für den Fehlerzustand angegeben.

In der Spalte „Behebung“ wird die Abhilfemaßnahme zur Behebung der aufgetretenen Fehlersituation angegeben.

STÖRUNG	URSACHE	BEHEBUNG
Das Produkt funktioniert nicht.	Inkompatibler Akku	Ersetzen Sie den Akku durch eine kompatiblen Akku
	Batterie ist leer	Akku aufladen
	Beschädigter oder verschmutzter Stecker	Einen Technischen Kundendienst (CAT) kontaktieren
Die Kette bewegt sich nicht.	Ungenügende Schmierung. Niedriger Ölstand im Tank.	Öltank auffüllen.
	Die Kette ist nicht ausreichend gespannt	Kettenspannung einstellen
	Nichteinhaltung der Schnittbedingungen	Siehe Arbeitsstandards in Kapitel 6.3
Hohe Temperatur des Astkettensäge	Nichteinhaltung der Schnittbedingungen	Siehe Kap. 6.3 Arbeits- und Zerteilvorschriften. Warten Sie, bis die Temperatur unter 20° gesunken ist
	Beschädigte Elektronik	Einen Technischen Kundendienst (CAT) kontaktieren
Das Gerät hüpft beim Sägen.	Abgenutzte Kette	Die Kette schärfen
	Beschädigte Kette	Die Kette ersetzen
Die Astkettensäge hat keine Kraft.	Batterie ist leer	Batterie aufladen
	Batterie ist am Ende ihrer Lebensdauer oder muss ersetzt werden	Einen Technischen Kundendienst (CAT) kontaktieren
Der Akku wird nicht geladen Die LED des entsprechenden Akkufachs leuchtet nicht, wenn ein Akku eingelegt ist	Netzstecker nicht eingesteckt	Vergewissern Sie sich, dass das Akku-Ladegerät an den Netzstecker angeschlossen ist.
	Netzstecker liefert keine Spannung	Vergewissern Sie sich, dass der Anschlussstecker mit Strom versorgt wird und dass keine Trennvorrichtungen ausgelöst worden sind.
	Der Akku ist zu heiß oder zu kalt oder beschädigt	Beschädigter Akku. Einen Technischen Kundendienst (CAT) kontaktieren
	Störung im Ladegerät	Einen Technischen Kundendienst (CAT) kontaktieren

8.1 ALARM-LISTE

In der folgenden Tabelle sind die Diagnosen aufgeführt, die bei elektrischen/elektronischen Fehlern, die am Produkt auftreten können, auf dem Display des Geräts angezeigt werden.

Beschreibung des Alarms	Fehlercode	Anzahl der Blinklichter	Anzahl der Signaltöne
Kein Problem	E00	0	0
Berührungsschutz	E01	1	1
Fehler des Stromsensors	E02	2	6
Schäden an den MOSFETs	E03	3	6
Hall-Sensor / gebrochene Klinge	E04	4	3
Schutz vor Überstromspitzen /Mittelstrom	E05	5	5
Öffnung blockiert / Motor blockiert	E06	6	3
Überlastung	E07	7	4
Unterspannung / Überspannung	E08	8	1
MOSFET-Überhitzung	E09	9	6
PWM-Kommunikations-/Spannungsfehler	E10	10	2
Batterie-Fehler	E10	10	7
Fehler EEPROM	E11	11	6
Fehler bei der Phasenerkennung	E12	12	4
Programmierfehler	E13	13	6
Schere und Batterie sind nicht kompatibel	E16	16	9
Die Hauptplatine konnte nicht mit dem Akkupack kommunizieren	E17	17	10

9. ERSATZTEILE

Möglichkeiten der Ersatzteilbestellung:

Für eine Ersatzteilbestellung wenden Sie sich bitte an Ihren Händler oder an ein autorisiertes CAMPAGNOLA S.r.l. Service Center und geben Sie die Menge und die Teilenummer des gewünschten Teils an.

Die Ersatzteilliste ist auf der Website des Herstellers CAMPAGNOLA S.r.l. verfügbar. Alternativ können Sie auch eine schriftliche Anfrage an folgende Adresse senden:

CAMPAGNOLA S.r.l. Hauptsitz und Werk
40069 ZOLA PREDOSA (BO) Italien
Via Lazio, 21,23,23/A e 23/B Tel. +39 051 753500
Fax +39 051 752551
www.campagnola.it - star@campagnola.it

unter Angabe von Folgendem:

- Seriennummer des Produkts;
- den auf dem Typenschild des Produkts angegebenen Gerätetyp; Falls nicht vorhanden, geben Sie bitte die Beschreibung des Teils an.
- Beschreibung.
- geforderte Menge.

10. ANHÄNGE

Dieses Kapitel enthält die Liste der mit dem Produkt gelieferten DOKUMENTE, die einen integralen Bestandteil dieses von CAMPAGNOLA S.r.l. gelieferten Handbuchs darstellen und als Referenz für den Gebrauch, den Betrieb und die Wartung der Komponenten selbst verwendet werden sollten.

BEZEICHNUNG	HERSTELLER
Allgemeine Garantiebedingungen	CAMPAGNOLA s.r.l.
Konformitätserklärung gemäß Maschinenrichtlinie	CAMPAGNOLA s.r.l.
Kurzanleitung	CAMPAGNOLA s.r.l.



Manual de uso y mantenimiento

MOD. T-CAT M V1



Podador de cadena eléctrico

Español

TRADUCCIÓN DE LAS INSTRUCCIONES ORIGINALES

Lea atentamente el manual de uso y mantenimiento antes del uso



Todos los derechos reservados en todos los países

Cualquier solicitud de copias adicionales de este producto, de información o de intervención del servicio técnico en las instalaciones del cliente o de aclaración de aspectos técnicos de este documento deberá dirigirse al Distribuidor o Concesionario de Zona o al Centro de Servicio Técnico en la dirección siguiente:

CAMPAGNOLA S.r.l.
Sede y planta
40069 ZOLA PREDOSA (BO) Italia
Via Lazio, 21, 23, 23/A, 23/B e 25 Tel. +39 051 753500
Fax +39 051 752551
www.campagnola.it star@campagnola.it

El fabricante conservará una copia de este manual durante diez (10) años a partir de la fecha de fabricación.

La elaboración del texto y las imágenes se ha cuidado al máximo. No obstante lo anterior, CAMPAGNOLA S.r.l. se reserva el derecho de modificar y/o actualizar la información aquí contenida para corregir errores tipográficos y/o inexactitudes, sin previo aviso ni compromiso alguno por su parte.

Las descripciones e ilustraciones adjuntas a esta publicación no son vinculantes, por lo tanto, la empresa CAMPAGNOLA S.r.l. se reserva el derecho de efectuar en cualquier momento, sin comprometerse a actualizar esta publicación, las modificaciones de elementos, detalles o suministro de accesorios que considere oportunas con el fin de mejorar el funcionamiento del producto o por cualquier otra exigencia que no implique aspectos de seguridad del producto.

También es responsabilidad del usuario asegurarse de que, en caso de que este documento sea modificado por el fabricante, solo las versiones actualizadas del manual estén realmente presentes en el lugar de uso.

El contenido de este manual es de carácter estrictamente técnico y es propiedad de CAMPAGNOLA S.r.l.

Ninguna parte de este manual puede ser traducida a otro idioma y/o adaptada y/o reproducida en cualquier otra forma y/o por medios mecánicos, electrónicos, por fotocopia, grabación u otros, sin la previa autorización escrita de CAMPAGNOLA S.r.l.

La empresa propietaria protege sus derechos con todo el peso de la ley.

La documentación se ha elaborado de conformidad con el punto 1.7.4 de la Directiva 2006/42/CE

Estimado Cliente:

CAMPAGNOLA S.r.l. le agradece la compra de un producto de su gama y le invita a leer y comprender este manual.

La capacidad de interpretar el mercado con respuestas específicas y dinámicas de conjunto, junto con la garantía de un amplio conocimiento del sector, han hecho de CAMPAGNOLA S.r.l. el líder mundial en la proyección, construcción y realización de equipos para la poda y la cosecha.

A través de su eficiente red de venta y asistencia, compuesta por personal altamente cualificado, CAMPAGNOLA S.r.l. ofrece una amplia gama de productos:

- tijeras y podadores de cadena neumáticos y electromecánicos (con batería) para la poda, también con prolongador;
- cosechadores neumáticos, con motor y electromecánicos (con batería) para la recolección de aceitunas y de diferentes tipos de fruta;
- compresores para aplicar en el enganche a los tres puntos del tractor y motocompresores.
- atadora electromecánica.

Las razones de una elección se pueden resumir en:

- > Manejabilidad y practicidad de los productos;
- > versatilidad de uso;
- > calidad de los materiales constructivos;
- > fiabilidad;
- > ingeniería de diseño.

La consulta de este manual se ve facilitada por la inclusión del índice general en la primera página y la disposición que facilita la localización del tema de interés.

La documentación suministrada con el producto consiste en este manual y cualquier documentación enumerada en el capítulo de anexos, que forma parte integrante de este manual.

En su interior encontrará toda la información necesaria para la correcta utilización del producto adquirido, así como para su instalación, puesta en marcha, mantenimiento y retirada del servicio.

Es requisito obligatorio para el usuario leer y comprender este manual en su totalidad y seguir cuidadosamente las advertencias y prescripciones de la documentación suministrada.

Le invitamos a ponerse en contacto directamente con CAMPAGNOLA S.r.l. o con su distribuidor local para solicitar piezas de recambio, asesoramiento sobre la elección de cualquier equipo especial o simplemente para obtener información sobre el producto que ha adquirido.

Las instrucciones originales han sido redactadas en italiano. Las versiones en cualquier otro idioma son traducciones del original.

ESPAÑOL	242
1. GENERAL	245
1.1 INTRODUCCIÓN	246
1.2 CUALIFICACIÓN DEL PERSONAL.....	246
1.3 NORMAS DE SEGURIDAD DEL MANUAL	247
1.4 SÍMBOLOS UTILIZADOS.....	247
1.5 EQUIPOS DE PROTECCIÓN INDIVIDUAL (EPI)	249
1.6 PROHIBICIÓN DE REALIZAR MODIFICACIONES.....	251
1.7 TERMINOLOGÍA Y ACRÓNIMOS UTILIZADOS.....	251
1.8 GARANTÍA.....	252
2. DESCRIPCIÓN TÉCNICA	252
2.1 IDENTIFICACIÓN DEL PRODUCTO	252
2.2 DATOS TÉCNICOS.....	253
2.3 REPRESENTACIÓN DE LOS MODELOS DISPONIBLES	254
3. DESCRIPCIÓN DEL PRODUCTO	254
3.1 USO PERMITIDO - PREVISTO.....	254
3.2 USO NO PERMITIDO	255
3.3 COMPOSICIÓN DEL PRODUCTO.....	256
3.4 PIEZAS ACCESORIAS.....	257
3.5 CARACTERÍSTICAS GENERALES DE FUNCIONAMIENTO	257
3.6 USO DE LAS BATERÍAS	258
3.7 USO DEL CARGADOR	260
4. SEGURIDAD	263
4.1 INFORMACIÓN GENERAL.....	263
4.2 DIRECTIVAS APLICADAS Y NORMAS TÉCNICAS DE REFERENCIA.....	263
4.3 CERTIFICACIÓN DEL PRODUCTO.....	263
4.4 MARCADO CE	264
4.5 LÍMITES DE UTILIZACIÓN	266
4.6 ZONAS PELIGROSAS.....	266
4.7 CONDICIONES AMBIENTALES DE FUNCIONAMIENTO	266
4.8 VIBRACIONES.....	267
4.9 RUIDO	267
4.10 ELIMINACIÓN DE LOS MATERIALES USADOS.....	267
4.11 INDICACIONES PARA LOS RESIDUOS ESPECIALES	268
4.11.1 BATERÍAS.....	269
4.12 MEDIDAS DE SEGURIDAD APLICADAS AL PRODUCTO	269
4.12.1 PROTECCIONES FIJAS	269
4.12.2 PROTECCIONES DESMONTABLES.....	270
4.12.3 DISPOSITIVO CONTRA LA PUESTA EN MARCHA ACCIDENTAL.....	270
4.13 RIESGOS RESIDUALES	270
4.13.1 GOLPE Y APLASTAMIENTO	271
4.13.2 CIZALLAMIENTO	271
4.13.3 INCENDIO	271
4.13.4 ATMÓSFERA EXPLOSIVA:	271
4.13.5 CEGUERA.....	272
4.13.6 CAÍDA, PROYECCIÓN HACIA EL EXTERIOR DE OBJETOS	272
4.13.7 RESBALONES	272
4.13.8 EFECTO LÁTIGO	272
4.13.9 TROPIEZO	273
4.13.10 FALLOS DE CIRCUITO	273
4.13.11 RAYOS	273
4.13.12 RIESGO DE ESCALDADURA/QUEMADURAS	273
4.14 PRESCRIPCIONES ADICIONALES DE PELIGRO PARA EL USO DEL PRODUCTO	273
4.15 REQUISITOS ADICIONALES DE ATENCIÓN	275
4.16 NOTAS GENERALES SOBRE EL COMPORTAMIENTO	276
4.17 PLACAS DE ADVERTENCIA.....	277
4.17.1 DISPOSICIÓN DE LAS PLACAS DE ADVERTENCIA	278
5. INSTALACIÓN	279
5.1 EMBALAJE Y DESEMBALAJE	279
5.1.1 ALMACENAMIENTO	280
5.2 MONTAJE DEL PRODUCTO	280
5.2.1 LLENADO DEL DEPÓSITO DE LUBRICACIÓN DE LA CADENA.....	282

5.2.2	REGULACIÓN DE LA TENSIÓN DE LA CADENA.....	283
5.2.3	MONTAJE DE LA ALARGADORA TELESCÓPICA.....	283
5.3	COMPROBACIONES Y VERIFICACIONES ANTES DE LA PUESTA EN MARCHA.....	284
5.4	DESMANTELAMIENTO.....	285
5.4.1	INFORMACIÓN ADICIONAL PARA LA ELIMINACIÓN DE PILAS.....	286
6.	USO Y FUNCIONAMIENTO.....	286
6.1	INFORMACIÓN GENERAL.....	286
6.2	FUNCIONAMIENTO.....	286
6.2.1	PUESTA EN MARCHA DEL PRODUCTO.....	287
6.2.2	USO DEL PRODUCTO.....	287
6.2.3	UTILIZACIÓN DEL PRODUCTO MONTADO EN UNA ALARGADORA TELESCÓPICA.....	288
6.2.4	DETENER EL PRODUCTO.....	288
6.2.5	PARADA DEL PRODUCTO MONTADO EN LA ALARGADORA TELESCÓPICA.....	289
6.3	INSTRUCCIONES DE TRABAJO Y SECCIONAMIENTO.....	289
6.3.1	CORTE DE SECCIONAMIENTO.....	289
6.3.2	CORTE DE RAMAS GRUESAS.....	290
6.4	MANIPULACIÓN DE PRODUCTOS.....	290
6.5	ALMACENAJE.....	290
7.	MANTENIMIENTO.....	290
7.1	MANTENIMIENTO PREVENTIVO O ORDINARIO.....	291
7.1.1	PARES DE APRIETE.....	291
7.1.2	LUBRICACIÓN DE LA CADENA.....	292
7.1.3	SUSTITUCIÓN DE LA CADENA Y/O DE LA ESPADA DE CORTE.....	292
7.1.4	COMPROBACIÓN DEL DESGASTE DEL PIÑÓN DE LA CADENA.....	293
7.1.5	MANTENIMIENTO AL FINALIZAR EL TRABAJO.....	293
7.2	MANTENIMIENTO ESPECIALIZADO O EXTRAORDINARIO.....	293
7.2.1	LIMPIEZA DE LA ESPADA DE CORTE Y DE LOS ORIFICIOS DE LUBRICACIÓN.....	294
7.2.2	ENGRASE DEL PIÑÓN DEL MOTOR.....	294
7.2.3	AFILADO DE LA CADENA.....	295
7.2.4	COMPROBACIÓN DE BATERÍA Y HERRAMIENTAS.....	296
7.3	PLAN DE MANTENIMIENTO.....	296
7.3.1	CRITERIO DE COMPILACIÓN.....	297
7.3.2	LISTA DE ACTIVIDADES DE MANTENIMIENTO Y FRECUENCIA.....	298
7.3.3	LUBRICANTES.....	298
8.	AVERÍAS, CAUSAS, SOLUCIONES.....	299
8.1	LISTA DE ALARMAS.....	299
9.	RECAMBIOS.....	300
10.	ANEXOS.....	300

1. GENERAL

El manual, al igual que la Declaración de conformidad, forma parte integrante del producto y debe acompañarlo siempre que se traslade o revenda. Es responsabilidad del usuario conservar intacta la documentación como referencia durante toda la vida útil del producto.

Este documento se facilita en formato electrónico y puede descargarse de la página web de la empresa www.campagnola.it o enmarcando el código QR de la guía rápida que se encuentra en el embalaje del producto.

El manual refleja el estado de la técnica en el momento de la entrega.

El fabricante declina toda responsabilidad por defectos de fabricación y/o por daños causados por el producto a bienes, personas y animales en los siguientes casos:

- Uso indebido del producto para fines y/o funcionalidades distintos de aquellos para los que fue fabricado.
- Incumplimiento de los requisitos establecidos en este manual.
- Incumplimiento de las características técnicas indicadas por el fabricante con especial referencia a las condiciones de uso previstas.
- Utilización en condiciones ambientales distintas a las especificadas en este manual.
- Incumplimiento de las condiciones/prescripciones de montaje.
- Mantenimiento periódico ausente, insuficiente o deficiente.
- Modificaciones o intervenciones del producto respecto a la configuración suministrada.
- Utilización de piezas de recambio no originales o no específicas del modelo.
- Uso en lugares cerrados y/o clasificados.
- Utilización cerca de líneas eléctricas.
- Uso por personas menores de 18 años o mayores de 80, o con limitaciones físicas y/o psicológicas y/u otras enfermedades que les incapaciten para su uso.
- Utilización por personal no adecuado, no autorizado y no formado, incluyendo la lectura y comprensión completa de este manual.
- Utilización por personal asignado que no esté adecuadamente formado e informado, tal como exige el Decreto Legislativo 81/2008 en Italia (Directiva 89/391/CE o Directiva 2009/104/CE y/o sus decretos nacionales de transposición) sobre seguridad en el lugar de trabajo.
- Uso no conforme con las leyes sobre la seguridad de las máquinas y/o las **normas de seguridad de la legislación europea y/o nacional específica vigente** en el lugar de trabajo.
- Incumplimiento total o parcial de estas instrucciones y/o de las notas de prohibición y prescripción de este manual.
- Acontecimientos excepcionales.

El personal del usuario/empleador es responsable de la aplicación, de los requisitos de seguridad establecidos en el presente manual, y debe asegurarse de que el personal autorizado para el funcionamiento, mantenimiento, etc., que se encarga de las actividades previstas:

- está cualificado para realizar la actividad requerida;
- está formado, informado e instruido en el uso del producto y para llevar a cabo actividades de mantenimiento.
- conoce y observa escrupulosamente los requisitos contenidos en este documento.
- conoce y aplica las normas de seguridad generales y específicas aplicables al producto y a los lugares de trabajo.

El personal que utilice el producto debe presentarse en el lugar de trabajo en condiciones psicofísicas adecuadas para la realización de las tareas previstas y requeridas.

Está terminantemente prohibido el consumo de bebidas alcohólicas, drogas y medicamentos que alteren el estado psicofísico del trabajador.

La inobservancia de las normas de seguridad puede causar lesiones/accidentes al personal, daños a los componentes y a la unidad de control del producto.

Es requisito obligatorio que todo el personal del usuario/empleador y, en particular, el personal técnico de mantenimiento haya leído y comprendido este manual, conozca y posea los principios básicos de mecánica, electricidad y sea experto en el uso de dichos productos/maquinaria.

La inobservancia de las normas de seguridad y de las indicaciones contenidas en las mismas puede ocasionar daños materiales y personales, así como daños en los componentes y en la unidad de control del producto.

La lectura de este manual, aunque exhaustiva, no puede sustituir en ningún caso la experiencia adecuada del personal encargado.

El usuario puede, en cualquier momento, ponerse en contacto con el Fabricante para solicitar información adicional a la aquí contenida, así como para presentar propuestas de mejora.

1.1 INTRODUCCIÓN

Para garantizar la máxima fiabilidad de funcionamiento, CAMPAGNOLA S.r.l. ha seleccionado cuidadosamente los materiales y componentes que se utilizarán en la construcción del producto. Su buen funcionamiento a lo largo del tiempo depende de un uso correcto y de un mantenimiento preventivo y periódico adecuado, según las instrucciones de esta documentación y de la documentación adjunta.

A pesar de las precauciones de diseño y construcción, es de fundamental importancia para el correcto uso, la seguridad, la durabilidad y la fiabilidad del producto que se sigan escrupulosamente las instrucciones del fabricante y que el producto se ponga en servicio de acuerdo con dichas instrucciones y con los requisitos legales vigentes en el país de uso.

El objetivo de este manual es proporcionar información técnica al personal responsable de la instalación, uso, puesta en marcha y mantenimiento del producto suministrado por CAMPAGNOLA S.r.l.

Las instrucciones aquí contenidas están destinadas a todo el personal usuario, que en cualquier caso deberá tener conocimientos elementales de mecánica, neumática, electricidad y electrónica en función del producto adquirido, de conformidad con la información aquí facilitada.

El Manual de uso y mantenimiento contiene la información necesaria para comprender el montaje, el funcionamiento y el mantenimiento del producto, en particular: descripción técnica de los distintos grupos funcionales, equipos y sistemas de seguridad, funcionamiento, utilización de la instrumentación e interpretación de las eventuales señales de diagnóstico, principales procedimientos e información sobre los trabajos de mantenimiento.

Para que el producto se utilice correctamente, se supone que el entorno de trabajo y de uso es adecuado a las normas de seguridad e higiene vigentes y conforme a las prescripciones y prohibiciones de este manual.

1.2 CUALIFICACIÓN DEL PERSONAL

Todas las interacciones con el producto descritas en el manual deben ser efectuadas por el personal definido según las instrucciones del Fabricante. Todas las operaciones descritas estarán acompañadas del pictograma correspondiente al operador considerado más idóneo para las tareas que hay que realizar. A continuación se indican las cualificaciones del personal necesario para llevar a cabo las distintas actividades.



Operador

Personal usuario debidamente formado, autorizado y cualificado, que haya leído y comprendido este manual en su totalidad, así como que tenga los conocimientos y la experiencia práctica adecuados, que haya recibido las instrucciones necesarias para el uso seguro del producto en las actividades para las que ha sido construido y suministrado.

Debe ser capaz de realizar todas las operaciones necesarias para el montaje/instalación, el buen funcionamiento del producto y para su propia seguridad o la de sus eventuales colaboradores.

Debe tener experiencia demostrada en el uso correcto de este tipo de productos y estar autorizado para manejarlas. Debe estar debidamente formado, informado e instruido al respecto, incluso mediante la comprensión de este manual, así como asistiendo a los cursos previstos por la legislación vigente.

En caso de duda, debe informar de cualquier anomalía a su superior.

No está autorizado a realizar ninguna actividad de mantenimiento, a excepción de la limpieza, la lubricación, el tensado de la cadena, el rellenado de fluidos cuando los haya y cualquier ajuste permitido al operador y descrito en el capítulo de mantenimiento.



Encargado del mantenimiento mecánico

Técnico cualificado capaz de manejar el producto como el operador (con el perfil exigido anteriormente), trabajar en piezas mecánicas para ajustes, mantenimiento y reparaciones y capaz de leer esquemas, dibujos técnicos y listas de piezas de recambio.

No está autorizado a trabajar en piezas eléctricas (si las hubiera).

En caso necesario, puede dar instrucciones al operador sobre cómo utilizar correctamente el producto para la producción.



Encargado del mantenimiento eléctrico

Técnico cualificado capaz de manejar el producto como operador (con el perfil exigido anteriormente), trabajando en ajustes y partes eléctricas para mantenimiento, reparación y sustitución de piezas defectuosas y/o desgastadas.

Debe ser capaz de leer esquemas eléctricos y verificar el ciclo funcional correcto.

Puede trabajar en presencia de tensión en el interior de armarios eléctricos y/o equipos de control solo si es una persona apta (PEI) (véase EN50110-1 y EN 50110-2).

En caso necesario, puede dar instrucciones al operador sobre cómo utilizar correctamente el producto para la producción.

CENTROS DE ASISTENCIA TÉCNICA

Son los centros de asistencia técnica (también llamados C.A.T.) que CAMPAGNOLA S.r.l ha autorizado para llevar a cabo actividades de asistencia/reparación de los productos Campagnola.

1.3 NORMAS DE SEGURIDAD DEL MANUAL

Las prescripciones, indicaciones, normas y notas de seguridad correspondientes, descritas en los distintos capítulos del manual, tienen por objeto definir una serie de comportamientos y obligaciones que deben seguirse al realizar las distintas actividades, con el fin de operar en condiciones de seguridad para el personal, los equipos y el entorno circundante.





Las normas de seguridad enumeradas se dirigen a todo el personal debidamente formado, informado, instruido y autorizado para realizar las distintas actividades y operaciones de:

- transporte
- Montaje/instalación
- funcionamiento
- uso
- mantenimiento
- limpieza
- clausura y desmantelamiento
- que constituyen el modo de empleo previsto para el producto en cuestión.

1.4 SÍMBOLOS UTILIZADOS

En el manual se utilizan una serie de símbolos para llamar la atención del lector y destacar algunos aspectos especialmente importantes del tratamiento.

La siguiente tabla describe el significado de los distintos símbolos utilizados en el manual.

SÍMBOLO	SIGNIFICADO	NOTAS
 Peligro	Peligro	Indica un peligro con riesgo de accidente, discapacidad o lesiones graves, incluso la muerte, para el personal encargado. Preste la máxima atención a los bloques de texto indicados con este símbolo.
 Atención	Atención	Representa una advertencia con riesgo de lesión o lesión media para el personal del usuario o posibles daños al producto, equipo u otros bienes personales del comprador/usuario. Preste atención a los bloques de texto indicados con este símbolo.
 Importante Advertencia	Importante Advertencia	Indica una advertencia o una nota sobre funciones clave o información útil. Preste atención a los bloques de texto indicados con este símbolo.
 Instrucciones	Instrucciones	Indica la obligación de que todo el personal (usuario, encargado del mantenimiento, etc.) lea y comprenda íntegramente el manual de uso y mantenimiento suministrado con el producto.

La siguiente tabla describe el significado de los diferentes símbolos que pueden estar presentes en el producto. Consulte el capítulo 4 del manual para conocer el tipo y la ubicación del símbolo aplicado al producto.

Las etiquetas y pictogramas se colocan en el producto y/o en sus unidades constituyentes con el fin de resaltar cualquier riesgo residual y las consiguientes medidas que deben tomarse de acuerdo con los procedimientos de seguridad indicados en este manual.

Las señales de seguridad adquieren distintos significados en relación con el color y la forma geométrica, en particular los siguientes:

- El incumplimiento de las señales de seguridad puede dar lugar a situaciones peligrosas con posibles efectos nocivos, como lesiones personales graves o la muerte, y/o daños en el propio equipo.
- En función de los riesgos residuales, de diversa índole, identificados para el producto, el fabricante lo ha equipado con placas de peligro, advertencia y obligación, definidas de acuerdo con la normativa europea relativa a los símbolos gráficos que deben utilizarse.

SIGNIFICADO	FORMA	COLOR
Peligro		Amarillo
Prohibición		Rojo
Obligación		Azul
Informaciones		Azul

TABLA 1

SÍMBOLO	SIGNIFICADO	NOTAS
	Peligro general	Preste atención a los peligros especificados por los símbolos adicionales
	Peligro de objetos afilados	Indica la presencia de elementos cortantes; con riesgo de lesiones, para el personal encargado/usuario. El personal encargado/usuario debe prestar mucha atención a las señales y zonas donde esté presente este símbolo y respetar las distancias de seguridad.
	Peligro de superficie caliente	Indica un peligro con riesgo de lesiones para el usuario. Debe llevarse ropa adecuada, como guantes térmicos, gafas protectoras y mascarilla.
	Peligro presencia de tensión	Indica un peligro con riesgo de lesiones, incluso mortales, para el personal encargado/usuario. Extreme las precauciones cuando haya una advertencia de este tipo y no entre en esas zonas a menos que haya desactivado primero la zona sujeta a la advertencia.
	Peligro de piezas móviles	Indica peligro en zonas con piezas móviles. El personal encargado/usuario debe prestar mucha atención a las señales y zonas donde esté presente este símbolo y respetar las distancias de seguridad.
	Peligro de aplastamiento de las manos	Indica un peligro para el movimiento de cierre de las partes mecánicas del equipo; con riesgo de lesiones para el personal encargado/usuario. El personal encargado/usuario debe prestar mucha atención a las señales y zonas donde esté presente este símbolo y respetar las distancias de seguridad.
	Peligro de proyección hacia el exterior de materiales	El personal encargado/usuario debe prestar mucha atención a las señales y zonas en las que aparece este símbolo, respetar las distancias de seguridad y utilizar los EPI prescritos.
	Peligro por líneas eléctricas o piezas bajo tensión	Procure no utilizar el producto en presencia de líneas eléctricas y de partes bajo tensión. Manténgase a más de 15 m de cualquier pieza bajo tensión.
	Peligro de ruido	Este pictograma indica un peligro con riesgo de ruido. Se aplica a los productos no cubiertos por la Directiva sobre el ruido. El nivel de potencia acústica ponderado A emitido por el producto se indica en la tabla de datos técnicos de este manual.
	Prohibido usar llamas libres	Prohibido usar llamas libres. Proteja el producto y/o la batería del calor y las llamas.

	Prohibición de uso en condiciones meteorológicas adversas	Está prohibido utilizar el producto en condiciones meteorológicas adversas como lluvia, rayos, granizo, nieve, etc.
Advertencias y prohibiciones específicas para las baterías		
	Peligro específico para las baterías de iones de litio	Las baterías de iones de litio pueden explotar, provocar incendios o generar efectos térmicos no deseados como el "desbordamiento térmico" (*) si se desmontan, cortocircuitan, dañan o manipulan de forma inadecuada. No exponer al agua, al fuego ni a altas temperaturas.
	Prohibido el contacto de las baterías con fuentes de calor	No arroje las pilas al fuego ni las exponga a fuentes de calor, como el calor generado por calefactores, llamas, láseres, fuentes inductivas, etc.
	Prohibición de uso en condiciones meteorológicas adversas	Está prohibido utilizar la batería en condiciones meteorológicas adversas como lluvia, rayos, granizo, nieve, etc. No sumerja la batería en líquidos.
	Prohibido el contacto de las baterías con fuentes de calor	No arroje las pilas al fuego ni las exponga a fuentes de calor, como el calor generado por calefactores, llamas, láseres, fuentes inductivas, etc.
	No exponga el producto a fuentes de calor	Está prohibido exponer el producto a cualquier fuente de calor directo o indirecto.
	Símbolo internacional del reciclaje	Indica que la batería se ha fabricado con materiales que pueden reciclarse.
Requisitos aplicables al producto, la batería y el cargador		
	Obligatorio leer el manual	Indica el requisito de que los operadores y el personal de mantenimiento lean siempre el manual de uso y mantenimiento (MUM) antes de cualquier actividad (desembalaje, montaje/instalación, uso, mantenimiento, etc.) y/o cualquier interacción con el producto.

(*) El término Termal Runaway se refiere a un aumento incontrolado de la temperatura de una celda o batería, generado por una reacción exotérmica.



NOTA

Para conocer el tipo y la ubicación de las señales de advertencia colocadas en el producto, consulte la sección 4.17. En esta sección se enumeran e identifican las señales de advertencia de peligro, prohibición y obligación, así como sus explicaciones.

1.5 EQUIPOS DE PROTECCIÓN INDIVIDUAL (EPI)

El personal encargado del uso y mantenimiento, que realiza las diversas actividades permitidas en el producto, debe utilizar equipos de protección individual (EPI), con el fin de prevenir todos los posibles riesgos/daños resultantes de la ejecución de las diversas operaciones, tales como

- casco para proteger la cabeza;
- Gafas de seguridad o mascarilla para protegerse de las astillas, el polvo o la suciedad del proceso;
- guantes, zapatos y/o botas de seguridad para proteger al personal contra riesgos tales como aplastamiento, cizallamiento, corte, etc.;
- auriculares con cancelación de ruido.



¡ATENCIÓN!

La vestimenta de las personas que operen o realicen el mantenimiento del producto debe cumplir los requisitos esenciales de seguridad definidos en el Reglamento 2016/425/UE, la Directiva 89/656/CE y cualquier legislación vigente en el país donde se utilice el producto.



PELIGRO

Cuando se realicen trabajos que puedan dar lugar a la proyección de esquirlas o materiales peligrosos para uno mismo o para otras personas que trabajen a corta distancia, el operario deberá prever, o solicitar a los responsables, pantallas u otras medidas de seguridad adecuadas.



PELIGRO







Durante las operaciones de funcionamiento y mantenimiento, el personal debe llevar ropa de trabajo adecuada para evitar que se produzcan accidentes.

Para evitar riesgos mecánicos como arrastre, atrapamiento, cizallamiento y otros, está prohibido llevar accesorios como pulseras, relojes, anillos bufandas o cadenas durante el ciclo de trabajo y durante las operaciones de mantenimiento.



ATENCIÓN

Es responsabilidad precisa del usuario/empleador garantizar que el personal a su cargo esté debidamente formado, informado e instruido sobre los riesgos residuales asociados al proceso que se manipula y que utilice los EPI prescritos, así como evaluar las adiciones necesarias.

SÍMBOLO	SIGNIFICADO	NOTAS
	El uso de gafas protectoras es obligatorio	Indica la obligación de que el personal utilice gafas protectoras. EPI que deben utilizarse en todo momento cuando se trabaje con el producto y/o en el lugar de transformación o durante el mantenimiento. Se prescribe el uso de la pantalla protectora si existe riesgo de proyección hacia el exterior objetos o material.
	La protección auditiva es obligatoria.	Indica el requisito de que el personal utilice orejeras o tapones para proteger su audición. EPI que deben utilizarse en todo momento cuando se trabaje con el producto y/o en el lugar de transformación o durante el mantenimiento.
	Es obligatorio el uso de guantes protectores y aislantes.	Indica la obligación de que el personal utilice guantes protectores y aislantes. EPI que deben utilizarse en todo momento cuando se trabaje con el producto y/o en el lugar de transformación o durante el mantenimiento.
	Es obligatorio el uso de calzado de seguridad.	Indica la obligación de que el personal utilice calzado de protección. EPI que deben utilizarse en todo momento cuando se trabaje con el producto y/o en el lugar de transformación o durante el mantenimiento.
	Debe llevarse ropa de trabajo adecuada.	Indica el requisito de que el personal lleve ropa de trabajo de protección adecuada. EPI que deben utilizarse en todo momento cuando se trabaje con la máquina y/o en la obra o durante el mantenimiento.
	El uso del casco protector es obligatorio.	Indica la obligación de que el personal lleve casco protector. EPI que deben utilizarse en todo momento cuando se trabaje con la máquina y/o en la obra o durante el mantenimiento.



NOTA

Los EPI aquí indicados deberán ser completados por el usuario en función de la zona/sitio/lugar de transformación en el medio agrícola (tipo/materiales y productos transformados, etc.), de las prescripciones establecidas y en función de las disposiciones vigentes en el país de utilización.



INFORMACIÓN ADICIONAL

La descripción detallada de los "pictogramas" y "EPI" específicos del producto suministrado se describe en los distintos capítulos de este manual.

Esta sección sólo enumera y explica los significados de los "pictogramas" y los "EPI".

1.6 PROHIBICIÓN DE REALIZAR MODIFICACIONES

Está prohibido realizar cualquier trabajo de modificación en el producto y, en particular, está prohibido realizar modificaciones que puedan reducir la seguridad del mismo. En particular, está prohibido retirar o modificar los resguardos y/o los sistemas de seguridad y/o señalización y/o control suministrados por el fabricante.

El incumplimiento de las instrucciones contenidas en este manual y en la documentación adjunta exime al fabricante de cualquier responsabilidad directa o indirecta.

Para cualquier dato no incluido o no deducible de las páginas siguientes, consulte directamente al fabricante.

También está prohibido utilizar el producto con componentes de terceros no suministrados originalmente con el producto.

Esto puede dar lugar a accidentes y/o lesiones, de los que el Fabricante no se hace responsable.

Tenga en cuenta que la responsabilidad civil y penal del fabricante se extingue en caso de modificación del producto.

Las modificaciones de cualquier tipo que alteren la configuración original del producto introduciendo riesgos no evaluados por el fabricante eximirán a éste de cualquier responsabilidad.

En este caso, el fabricante quedará exento de cualquier responsabilidad directa o indirecta.

1.7 TERMINOLOGÍA Y ACRÓNIMOS UTILIZADOS

PERSONA EXPUESTA: (Anexo I, 1.1.1 Directiva 2006/42/CE).

Cualquier persona que se encuentre total o parcialmente en una zona peligrosa.

USO PREVISTO: (Anexo I, 1.1.1 Directiva 2006/42/CE).

Utilice el producto de acuerdo con la información facilitada en las instrucciones de uso.

ZONA PELIGROSA: (Anexo I, 1.1.1 Directiva 2006/42/CE).

Cualquier zona dentro y/o cerca del producto en la que la presencia de una persona expuesta suponga un riesgo para la salud y la seguridad de dicha persona.

RIESGO: (Anexo I, 1.1.1 Directiva 2006/42/CE).

Combinación de la probabilidad y la gravedad de una lesión o daño para la salud que se produce en una situación peligrosa;

PELIGRO RESIDUAL (Ref. UNI EN ISO 12100:2010).

Peligro que no podría eliminarse o reducirse mediante el diseño, contra el que las protecciones no son (parcial o totalmente) eficaces.

El manual (capítulo 4) contiene los riesgos residuales y la información, instrucciones y advertencias/prescripciones para la gestión de estos riesgos residuales, que deben ser considerados, atendidos y gestionados por el cliente/usuario.

DISPOSITIVO DE PROTECCIÓN: (Anexo I, 1.1.1 Directiva 2006/42/CE).

Dispositivo (distinto de un resguardo) que reduce el riesgo, solo o en combinación con un resguardo;

RESGUARDO: (Anexo I, 1.1.1 Directiva 2006/42/CE).

Elemento de producto utilizado específicamente para proporcionar protección a través de una barrera material;

En el Manual (Capítulo de Seguridad) los riesgos residuales y la información, instrucciones y advertencias/prescripciones para la gestión de los riesgos residuales que debe tener en cuenta el usuario (Ref. EN ISO 12100:2010).

Para una descripción completa de la terminología utilizada, consulte las definiciones del anexo I de la Directiva 2006/42/CE sobre máquinas y la norma EN ISO 12100:2010.

➤ EQUIPO DE PROTECCIÓN INDIVIDUAL (EPI)

Por equipo de protección individual se entiende cualquier equipo destinado a ser llevado y/o utilizado por el trabajador con el fin de protegerse contra uno o varios riesgos que puedan amenazar su seguridad o su salud en el trabajo, así como cualquier elemento o accesorio destinado a tal fin.

No son equipos de protección individual:

- Ropa de trabajo ordinaria y uniformes no destinados específicamente a proteger la seguridad y la salud del trabajador;
- El equipo de los servicios de emergencia y salvamento;
- El equipo de protección personal de las fuerzas armadas, las fuerzas policiales y el personal de servicio para el mantenimiento del orden público;
- Los equipos de protección identificables específicos de los vehículos de transporte por carretera;
- Material deportivo;
- Materiales de autodefensa o disuasión;
- Dispositivos portátiles para detectar y notificar riesgos y factores nocivos.

➤ USUARIO:

El usuario (empresario, empresa, personal de la empresa, etc.) es la persona que utiliza el producto para el uso previsto, o que confía su uso a personas competentes y especialmente formadas.

En este manual, los términos máquina, tal como se define en el artículo 2 de la Directiva sobre máquinas 2006/42/CE, producto o equipo se utilizan como sinónimos.



¡ATENCIÓN!

La lectura de este manual, aunque exhaustiva, no puede en ningún caso sustituir la adecuada experiencia del operador, por lo que sólo constituye un útil recordatorio de las características técnicas y de las principales operaciones que deben realizarse.

1.8 GARANTÍA

Para conocer las condiciones generales de la garantía, consulte la sección específica en el sitio web de Campagnola: <http://www.campagnola.it>, o bien, envíe una solicitud por escrito por fax al +39 051752551, o envíe un correo electrónico a: "star@campagnola.it".



¡ATENCIÓN!

En el momento de la solicitud de reparación en garantía, de acuerdo con las disposiciones citadas anteriormente, el producto para reparar siempre debe estar acompañado del certificado de garantía debidamente cumplimentado, con el correspondiente comprobante de compra adjunto (factura u otro documento que tenga valor legal).

2. DESCRIPCIÓN TÉCNICA

2.1 IDENTIFICACIÓN DEL PRODUCTO

En particular, para la correcta y clara identificación del producto, se debe hacer referencia al número de serie que figura en la placa de identificación del producto y citarlo en cualquier solicitud de intervención o asistencia a CAMPAGNOLA S.r.l.

Para permitir una identificación clara e inequívoca, a continuación se describen los datos de la placa de características del producto:

Nombre del fabricante: CAMPAGNOLA S.r.l.

Marcado CE: Marcado de la máquina conforme a las directivas aplicables

Tipo: Código que identifica el tipo específico de máquina.

El código es alfanumérico y consta de dos conjuntos de números de 4 cifras separados por un punto, estructurados del siguiente modo: las 4 primeras cifras son fijas (tipo de herramienta), las 4 segundas representan el código del

producto específico adquirido. Ejemplo tipo: **LN24.0810**

2.2 DATOS TÉCNICOS

Esta sección describe los datos técnicos del producto adquirido.

DATOS TÉCNICOS	
HERRAMIENTA	
Longitud de la espada	4"
Corte máx. de la barra de 4"	Ø 80 mm
Cadena de corte	29 eslabones de 1/4"
Seguro activo	SÍ
Velocidad variable	SÍ
Velocidad de la cadena	7,5 m/s
Motor	Sin escobillas
Potencia del motor	500 W
Masa/peso sin batería	970 g
Lubricación de la cadena	MANUAL
BATERÍA	
Tecnología de la batería	iones de litio
Tensión nominal	14.4 V
Tensión máx.	16.8 V
Capacidad	2,5 Ah
Energía nominal distribuida	36 Wh
Autonomía de la batería	Unos 90 cortes con diámetro de 6 cm
Tiempo de recarga	1,5-2 h
Masa/Peso	242 g
CARGADOR DE BATERÍA	
Modelo de cargador	KH24-1681420-2E
Tensión de entrada	100-240Vca ±10%
Frecuencia	50/60Hz ±2Hz
Tensión de salida para la carga	16,8V
Tipo de baterías recargables	Li-Ion
Corriente de salida I out max	1,42 A
Grado de protección	IP 20
Clase de aislamiento	II
Peso	260 g

Nivel sonoro (*)	
Nivel de presión acústica continuo equivalente ponderado A en el puesto del operador (LpA)	81,2 dB(A), KpA=3 dB(A)
Nivel de potencia sonora detectado (LwA)	94,2 dB(A), KwA=3 dB(A)
Nivel de potencia acústica garantizado (LwA)	102 dB(A)
Nivel de vibraciones(**)	
Podadora T-CAT M V1	1,961 m/s ² K = 1,5 m/s ² .

(*)
El

valor de presión acústica continua equivalente ponderado A en el lugar de trabajo del operador (LpA) y el valor de potencia acústica de la herramienta (LwA), medidos según la norma EN ISO 3744.

(**) Los valores medios cuadráticos de vibración ponderados por frecuencia de la aceleración a la que está expuesto el sistema mano-brazo, se miden con arreglo a las normas EN ISO 5349-1 y 2

NIVEL DE COMPATIBILIDAD ELECTROMAGNÉTICA

La máquina contiene componentes electrónicos sujetos a la normativa de Compatibilidad Electromagnética, afectados por emisiones conducidas y radiadas.

Los valores de emisión cumplen los requisitos reglamentarios mediante el uso de componentes que cumplen la Directiva de Compatibilidad Electromagnética, conexiones adecuadas e instalación de acuerdo con los requisitos de los proveedores de los componentes.

La máquina cumple con la Directiva de Compatibilidad Electromagnética (EMC).

2.3 REPRESENTACIÓN DE LOS MODELOS DISPONIBLES

El producto puede montarse en una alargadora telescópica (no incluida) que completa su funcionalidad, permitiendo operaciones de poda de hasta 3 m de altura.

El marcado CE que certifica la conformidad del producto también hace referencia al uso de la alargadora telescópica como producto compuesto.

Tabla del producto	
Podadora T-CAT M V1 	ALARGADORA TELESCÓPICA 140-210 cm (accesorio no incluido) 

3. DESCRIPCIÓN DEL PRODUCTO

El producto objeto de este manual es una podadora eléctrica de cadena, alimentada por batería, tal y como se muestra en la tabla de productos anterior, cuyo uso permitido se especifica en el párrafo siguiente.

3.1 USO PERMITIDO - PREVISTO

El producto está destinado exclusivamente a un uso profesional en ámbito agrícola.

El podador de cadena es una herramienta para cortar y/o podar árboles frutales, viñedos, plantaciones de cítricos, olivos y todas las plantas en general. Son capaces de cortar material de madera con un diámetro máximo según se indica en la tabla de datos técnicos de la sección 2.2.

El uso de estos productos debe confiarse única y exclusivamente a personal formado y autorizado que disponga de los conocimientos y aptitudes profesionales necesarios para garantizar su uso seguro y adecuado.

La formación y sensibilización del operario debe confiarse a personal experimentado, capaz de desarrollar una formación teórica y práctica cualificada que le permita ejecutar correctamente todas las operaciones técnicas y comportamientos decisivos para su propia seguridad y la de las personas que trabajan en las zonas de utilización del producto.

Las formas de uso especificadas en el manual como incorrectas no deben permitirse bajo ninguna circunstancia.

El uso inadecuado del producto y/o la falta de mantenimiento pueden suponer un grave peligro para el personal.

Las acciones descritas en este manual como prohibidas y no permitidas que, obviamente, no pueden cubrir toda la gama de posibilidades potenciales de «uso prohibido» del producto, son sin embargo las más «razonablemente» previsibles y deben considerarse absolutamente prohibidas.

Utilice el producto únicamente desde el suelo en una posición segura y estable, garantizando un equilibrio perfecto y estable durante su uso y manipulación.

Está prohibido utilizar el producto cuando su equilibrio sea deficiente sobre superficies con riesgo de resbalón (por ejemplo, en una colina y/o sobre hierba húmeda, nieve, hielo, etc.) o cuando no exista la posibilidad de mantener un equilibrio estable (por ejemplo, en pendientes pronunciadas).

Está prohibido trabajar en condiciones meteorológicas desfavorables como niebla, lluvia intensa o viento fuerte, tormenta de granizo, nieve, hielo, tormentas eléctricas (riesgo de electrocución).

Está prohibido utilizar el producto para cortar pequeños arbustos y matorrales o que podría causar el riesgo de enredo en el dispositivo de corte, así como el riesgo de material que se lanza hacia el operador o el bloqueo del dispositivo de corte con riesgo de pérdida de equilibrio.

El corte o la poda deben realizarse con la parte útil de la espada, utilizando la parte "recta" de la barra.

Para evitar daños materiales y/o personales, está prohibido utilizar la punta de la espada para actividades de corte o poda.

El corte debe realizarse respetando las dimensiones máximas de corte especificadas en la tabla de datos técnicos del producto adquirido y sólo con leñosos.

Está prohibido cortar ramas de diámetro superior al máximo permitido e indicado en la tabla de datos técnicos.

Para garantizar unas condiciones de trabajo ergonómicas, evite los cortes por encima de la altura de los hombros. No realice cortes por encima de la altura de los hombros; para evitar condiciones ergonómicas incorrectas de funcionamiento, que podrían causar riesgos posturales para el operador con el paso del tiempo.



ATENCIÓN

- **Cualquier uso distinto se considera impropio y, por lo tanto, potencialmente peligroso para la incolumidad de los operadores; además, provocan la pérdida de la garantía y exime al Fabricante de cualquier responsabilidad.**
- **Si el producto se utiliza para usos diferentes de los indicados, se podrá estropear gravemente y originar daños a personas y cosas.**

Cualquier otro uso, o la extensión del uso más allá de lo previsto, está prohibido y no corresponde a la finalidad prevista por el fabricante, por lo que el fabricante no puede aceptar ninguna responsabilidad por los daños resultantes.

3.2 USO NO PERMITIDO

El producto sólo puede utilizarse para los fines expresamente previstos por el fabricante.

En particular:

- no utilice el producto en entornos y para usos distintos de los descritos en el apartado 3.1;
- no utilice el producto en entornos clasificados como parcial o totalmente inflamables o con riesgo de explosión;
- no utilice el producto a menos que haya sido debidamente formado, informado, instruido y autorizado para su uso;
- no utilice el producto sin cumplir las prescripciones/indicaciones del apartado 1.
- no utilice el producto infringiendo los requisitos del capítulo 4 "Seguridad";
- no utilice el producto en condiciones ambientales distintas de las especificadas en el manual;
- no utilice el producto conectando herramientas o combinaciones distintas de las suministradas o previstas.
- no utilice el producto en entornos domésticos, comerciales y/o forestales.

Cualquier otro uso debe considerarse inadecuado y prohibido por el fabricante y, por tanto, potencialmente peligroso para la seguridad del operador y de terceros.



ATENCIÓN

El uso del producto para fines no previstos por el fabricante constituye un uso indebido. En este caso, no se acepta ninguna responsabilidad por daños materiales y/o personales. Además, caducan todas las garantías de cualquier tipo.

El fabricante declina toda responsabilidad en caso de manipulación del producto con respecto a la entrega debido a modificaciones no autorizadas u operaciones de mantenimiento realizadas por personal no debidamente informado, formado e instruido.

3.3 COMPOSICIÓN DEL PRODUCTO

La siguiente sección muestra la composición del producto tal y como se ilustra en la fig.2, mientras que la tabla muestra los nombres de los elementos constitutivos del producto con su descripción funcional.

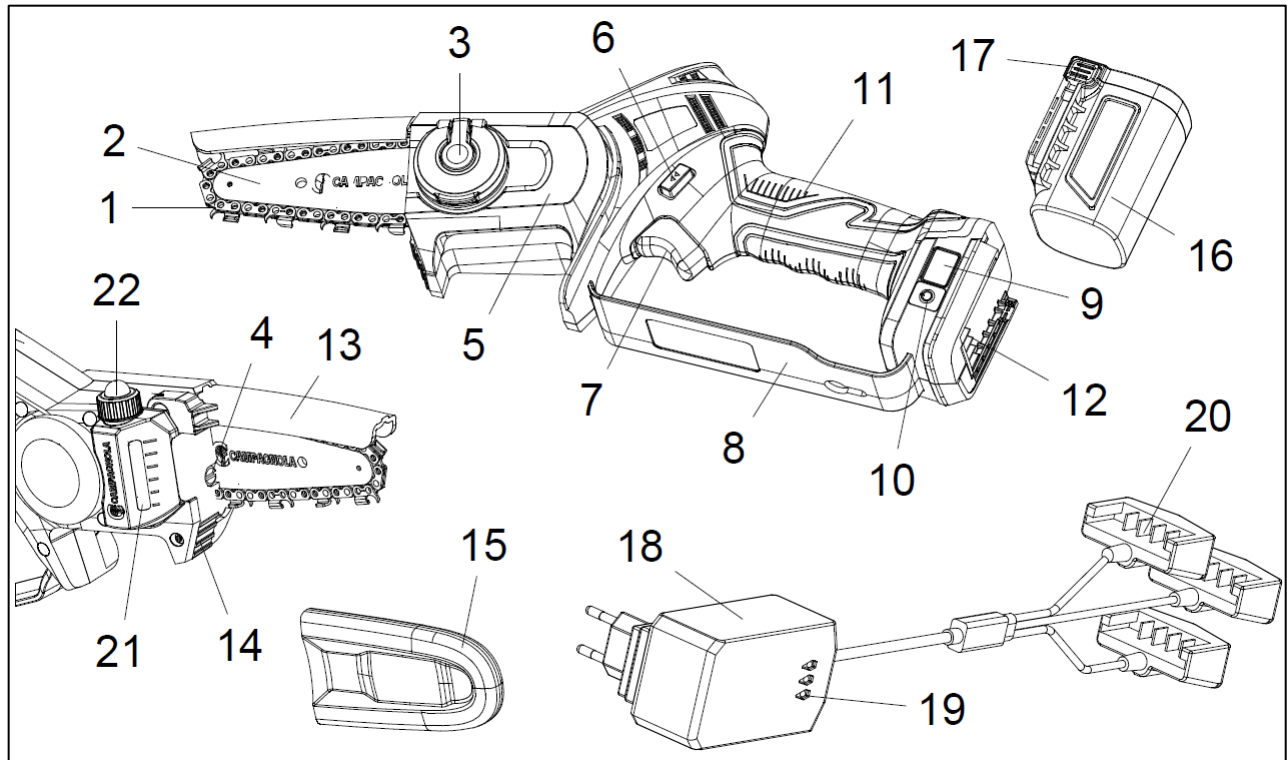

Fig. 1

Pos.	Denominación	Función
1	Cadena	Corta ramas, troncos, etc.
2	Espada de corte	Guía la cadena
3	Tuerca de fijación	Bloquea la espada
4	Tornillo regulación	Regula la tensión de la cadena
5	Protección anterior	Protege el piñón y la espada de la cadena
6	Bloqueo de seguridad	Actúa como bloqueo del arranque
7	Palanca de accionamiento	Se presiona para comandar el accionamiento
8	Protección para las manos	Protege la mano del operador del riesgo de contacto con la cadena
9	Pantalla	Señala si la herramienta está encendida o apagada y muestra información sobre el estado de la herramienta y de la batería.
10	Pulsador ON/OFF	Enciende y apaga la herramienta
11	Empuñadura	Permite manipular el producto
12	Conector de la batería	Permite la conexión de la herramienta a la batería.
13	Protección de la cadena	Protege al operador de los contragolpes
14	Parachoques	Sostiene la podadora en el tronco durante el uso
15	Protección espada	Es la funda de protección de la cadena (en reposo)
16	Batería	Permite el funcionamiento de la herramienta
17	Aletas de desbloqueo	Permiten insertar/quitar la batería de la herramienta
18	Cargador de baterías	Se utiliza para cargar hasta tres baterías a la vez
19	Indicadores luminosos de LED	Indican el estado de carga de las baterías
20	Conectores de carga	Permiten la conexión entre el cargador de batería y la batería
21	Depósito de aceite	Contiene el aceite para lubricar la cadena y la espada
22	Tapa con bomba	Permite la lubricación manual de la cadena y cierra el depósito de aceite

3.4 PIEZAS ACCESORIAS

Esta sección describe, en su caso, las piezas accesorias que pueden suministrarse con el producto.

Las siguientes son piezas accesorias para el producto objeto de este manual y suministradas en el embalaje:

- Guía rápida,
- Certificado de garantía,
- Declaración de conformidad,
- Kit de herramientas,
- Lima para afilar la cadena
- Frasco de 60 ml para aceite lubricante.

3.5 CARACTERÍSTICAS GENERALES DE FUNCIONAMIENTO

Esta sección describe las características generales de funcionamiento del producto adquirido.

El **DISPLAY** de la herramienta muestra información sobre el estado de la podadora y de la batería. Véase la figura siguiente.

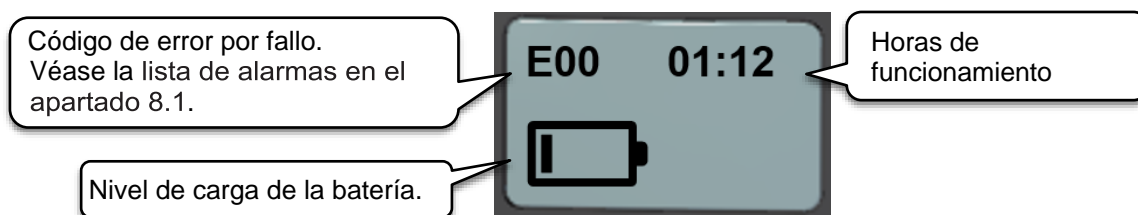

DESCRIPCIÓN DE LAS FUNCIONES:

➤ INTERRUPTOR DE ENCENDIDO Y APAGADO DE LA PODADORA

A continuación se enumeran las funciones relacionadas con el botón de encendido.



Encendido: Después de conectar la batería, la pantalla se apaga. Una pulsación larga del botón de encendido provoca el encendido de la pantalla, confirmado por la emisión de dos pitidos acústicos.



Apagado: Con la pantalla encendida, una presión prolongada sobre el botón de encendido provoca el apagado de la herramienta, confirmado por el apagado de la pantalla.

➤ VELOCIDAD VARIABLE

La variación de la velocidad de la cadena se consigue presionando la palanca de mando como se indica a continuación.

- Presione la palanca de accionamiento parcialmente hacia abajo para obtener la máxima velocidad de la cadena.
- Presione la palanca de accionamiento completamente hacia abajo para obtener la máxima velocidad de la cadena.



➤ APAGADO AUTOMÁTICO

Con la podadora encendida, la inactividad en la palanca de mando durante un periodo de 5 minutos o más provoca la desconexión automática del producto.

3.6 USO DE LAS BATERÍAS

La siguiente sección contiene información general y prescripciones, que deben observarse en cualquier caso, para el uso correcto de las baterías.



Las baterías de iones de litio pueden explotar, provocar incendios o generar efectos térmicos no deseados, como el "desbordamiento térmico", si se desmontan, cortocircuitan, dañan o manipulan de forma inadecuada. No exponer al agua, al fuego ni a altas temperaturas.

La batería es comparable a un "depósito" del que el producto al que está conectada extrae la energía eléctrica necesaria para su funcionamiento.



NOTA:

En esta sección, los términos batería o pack de baterías pueden utilizarse como sinónimos.

La batería está formada por celdas de iones de litio basadas en la química del litio, con módulos conectados en paralelo y que incluyen un sistema de gestión y control de las principales magnitudes que intervienen en el perfecto funcionamiento de la batería en sus ciclos de carga y descarga.

La tecnología de las baterías de iones de litio se ha extendido mucho y se utiliza cada vez más en herramientas, equipos de jardinería y muchas otras aplicaciones, precisamente porque puede albergar una gran capacidad energética en un paquete compacto.

Por lo tanto, el uso de baterías de iones de litio tiene numerosas ventajas, pero también implica situaciones que siempre hay que tener en cuenta, también a la luz del hecho de que la tecnología de las baterías de iones de litio evoluciona constantemente. Por lo tanto, las baterías más antiguas pueden tener un menor rendimiento/estado crítico:

- ya sea por lo vieja/obsoleta que esté la batería;
- o bien porque no se respetan las normas básicas relativas al almacenamiento y la gestión de las baterías.

Las principales causas de criticidad de las baterías de litio, además de la obsolescencia, están relacionadas con los siguientes fenómenos:

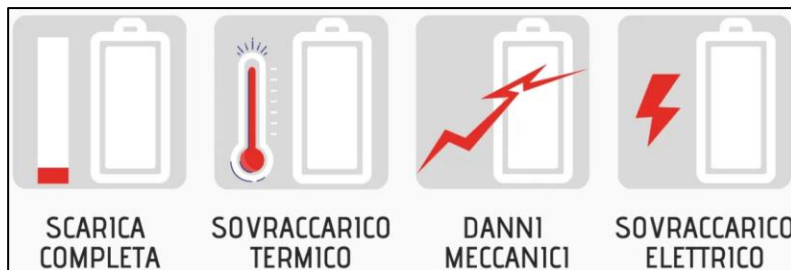

A la luz de los pros y los contras de las baterías de iones de litio, es bueno saber que las baterías tienen un ciclo de vida limitado desde el momento en que salen de fábrica, sin embargo, se puede hacer algo para mantenerlas eficientes el mayor tiempo posible.

En concreto, las reglas básicas para mejorar la eficiencia de la batería son las siguientes:

- Es aconsejable recargarla completamente por primera vez para obtener la máxima capacidad.
- Después, es mejor evitar "estresarla" con recargas frecuentes y/o parciales
- Realice un ciclo de descarga completo, sin embargo, cada 30 ciclos de carga/descarga
- Una batería de iones de litio se mantiene sana si se utiliza a menudo, por lo que debe mantenerse en "entrenamiento".
- Si piensa no utilizarla durante un tiempo, lo mejor es desconectarla del aparato y guardarlo en un lugar fresco. Recuerde que la química de la batería se degrada (oxida) menos cuando está cargada en torno al 40%; por lo tanto, nunca debe dejarse completamente descargada.
- Se recuerda que el principal enemigo de una batería de iones de litio es el calor, ya que hace que envejezca más rápido y también corre el riesgo de crear otros problemas, como el desbordamiento térmico. Por esta razón, se sugiere no dejarla junto al aparato ni a la luz directa del sol ni en ambientes especialmente calurosos, y una vez finalizado el ciclo de carga, desconectarlo del cargador.
- Periódicamente se sugiere limpiar los contactos con un cepillo con cerdas de plástico (por ejemplo, poliéster o similar) asegurándose de que no son de material metálico, para maximizar la eficiencia del contacto en el tiempo
- Cárguela en un entorno con una temperatura entre 0°C (32°F) y 45°C (113°F).



NOTA: La eficiencia estimada de la batería tras 500 ciclos de carga es del 90%.

Se sugiere sustituir las baterías de uso intensivo al cabo de 2-3 años, también para optimizar la funcionalidad del equipo con baterías de litio de tecnología más reciente.

Véase también el apartado 1.4, TABLA 1 sección "Advertencias y prohibiciones específicas para las baterías"

USO INDEBIDO PELIGROSO

- Evite las sobrecargas. El producto y el sistema de batería no permiten una descarga superior al 80%, por lo que cuando se emite una señal acústica y visual de batería baja, es necesario recargarla.
- No conecte cargadores no previstos con esta batería.
- No fuerce la conexión si el conector está defectuoso o dañado.
- No recargue la batería si hay daños mecánicos, eléctricos o de conexión evidentes, material (barro u otro) en los contactos y/o entrada de agua.
- Está prohibido utilizar el producto si la temperatura ambiente está fuera de los límites permitidos.
- Está prohibido utilizar la batería para alimentar otros productos.
- Está prohibido desconectar el conector de la batería con el producto encendido y/o en funcionamiento o durante la fase de carga.
- Está prohibido dejar la batería expuesta a la intemperie y/o a fuentes de calor.
- Evite limpiarla con chorros de alta presión o cepillos mecánicos, que pueden dañar la carcasa o los contactos,
- Evite los golpes mecánicos.



Los conectores de la batería deben mantenerse siempre en perfecto estado. En caso de rotura, deterioro, fenómenos de oxidación, daños en el aislamiento, etc., es imperativo sustituir toda la batería. No intente ni realice reparaciones improvisadas que puedan provocar cortocircuitos peligrosos o descargas eléctricas.

PRESCRIPCIONES ADICIONALES DE ATENCIÓN

Recargue sólo con los cargadores especificados por el fabricante.

Un cargador adecuado para un tipo de batería puede crear un riesgo de incendio si se utiliza con otro tipo de batería.

Utilice únicamente productos con baterías específicamente definidas para el producto suministrado.

El uso de otros paquetes de baterías no previstos puede conllevar riesgo de daños o incendio o aumentar el envejecimiento del paquete de baterías.

Cuando la batería no esté en uso, debe mantenerse separada/lejos de objetos como papel, monedas, llaves, alfileres/horquillas, tornillos u otros objetos metálicos pequeños que puedan hacer conexión entre los terminales.

Los cortocircuitos en los terminales pueden provocar quemaduras o incendios.

En condiciones anormales, la batería puede derramar/derramar líquidos, por lo que debe evitarse cualquier contacto de la persona y/o partes del cuerpo con ellos. En caso de contacto accidental, ojos, manos, etc., lavar con agua y consultar a un médico.

Los líquidos expulsados de la batería pueden provocar irritaciones y/o quemaduras.

No utilice la batería o el producto si están dañados o modificados.

Las baterías dañadas o modificadas pueden mostrar un comportamiento impredecible que podría provocar un incendio, una explosión o riesgo de lesiones/lesiones.

No exponga la batería al fuego ni a temperaturas excesivas.

La exposición al fuego o a temperaturas superiores a 80°C (176 °F) puede provocar explosiones.

Está absolutamente prohibido reparar/abrir la batería

Dado que se trata de un producto herméticamente cerrado, está prohibido que cualquier persona intente reparar o sustituir las piezas de la batería, ya que de lo contrario existe riesgo de lesiones/lesiones, riesgo de incendio, descarga eléctrica, explosión, contacto con líquidos corrosivos, efectos térmicos, etc.



¡ATENCIÓN!

PUESTA FUERA DE SERVICIO DURANTE LARGOS PERIODOS

Antes de poner la batería fuera de servicio durante un periodo prolongado (por ejemplo, 3 meses como máximo), recárguela por completo y respete los límites de temperatura de almacenamiento y conservación.



¡ATENCIÓN!

NUEVO FUNCIONAMIENTO TRAS UN LARGO PERIODO DE INACTIVIDAD

Antes de usarla, después de un largo periodo de inactividad (o después de 3 meses de inactividad) recárguela completamente.

3.7 USO DEL CARGADOR

Esta sección contiene información general y prescripciones, que en cualquier caso deben cumplirse, para el uso correcto del cargador suministrado, que está destinado únicamente a un uso profesional para cargar las baterías suministradas y permitidas.

El cargador puede ser una fuente de peligro si es manipulado de forma inadecuada por personal no formado o si se utiliza de forma no conforme a la normativa.

Se puede considerar que el cargador está en condiciones seguras cuando se cumplen las siguientes condiciones:

- El cargador no presenta daños y el cable de conexión y el enchufe están en perfecto estado.
- El cargador está limpio y seco.
- Las baterías están completamente insertadas en las ranuras de carga del cargador.

Antes de utilizar el producto, compruebe la integridad de todas sus piezas. Si se encuentra algún componente dañado o roto, no utilice el cargador y haga reparar el producto antes de utilizarlo.

El cargador sólo puede ser revisado y reparado por personal autorizado que haya sido instruido específicamente sobre los peligros que entraña.



PELIGRO

En caso de detectar daños en el cargador:

- **No toque los puntos dañados.**
- **Desconecte el enchufe de la toma de corriente.**
- **Llama a un electricista.**

Este producto no debe ser utilizado por personas (incluidos niños) con capacidades físicas, sensoriales o mentales limitadas, o con falta de experiencia y conocimientos.

El cargador no debe ser utilizado por niños o personas que no puedan leer y comprender el manual de instrucciones, a menos que estén bajo la estrecha supervisión de una persona responsable que pueda garantizar su uso seguro

Utilice el cargador de baterías en interiores, en un entorno seco y protegido de la lluvia, el hielo, la nieve, el viento o la humedad elevada, y dentro de los límites ambientales permitidos y previstos.

El lugar de utilización del cargador debe estar limpio, fresco, seco y no expuesto a heladas y/o a la exposición directa al sol o a temperaturas anormales más allá de las permitidas.

Asegúrese de que el área alrededor del cargador esté adecuadamente ventilada.

Temperatura de almacenamiento	+0°C A +50°C
Temperatura ambiente durante la carga	+5°C A +45°C
Temperatura de uso	+0°C A +45°C

No se permite el uso del producto en condiciones distintas a las indicadas. Consulte también el apartado 4.7 para obtener orientación sobre el entorno de instalación y uso.

Es obligatorio tocar el cable de conexión, el cable alargador y su enchufe de red con las manos secas, asegurándose de que no haya partes del cuerpo o zonas circundantes mojadas y/o húmedas que puedan suponer un riesgo para la persona.

Antes de conectar el cargador a la red eléctrica, asegúrese de que se corresponde con las indicaciones del cargador (véase el apartado 2.2 "Datos técnicos").

Para mayor seguridad eléctrica, se recomienda conectar el cargador con un interruptor diferencial (30 mA, 30ms).



ATENCIÓN

Durante la carga, una tensión o frecuencia de red incorrectas pueden provocar una sobretensión en el cargador. El cargador puede estar dañado.

Asegúrese de que la tensión y la frecuencia de la red coinciden con las especificaciones de la placa de características del cargador.

Mantenga el cargador alejado de clips, monedas, llaves, clavos, tornillos u otros objetos metálicos pequeños (incluidas limaduras de hierro y/o metales en general) que puedan provocar una conexión entre los contactos de la batería o del cargador. Un cortocircuito entre la batería o los contactos de carga puede provocar quemaduras e incendios.

El cargador debe utilizarse sobre una mesa y/o superficie plana de forma estable y no sobre un vehículo o vehículo en movimiento.

Coloque el cargador de forma que no pueda caerse una batería ya introducida.

Retire siempre la batería del cargador una vez finalizado el proceso de carga.

La utilización de cargadores de baterías para usos distintos de los permitidos puede dar lugar a situaciones peligrosas.





¡PELIGRO!

Si el cargador previsto para un tipo de batería se utiliza con otros tipos de batería, existe peligro de incendio y/o explosión con resultado de lesiones graves o mortales y daños materiales y/o personales.

La siguiente tabla describe el significado de los diferentes símbolos que pueden estar presentes en el cargador.

El incumplimiento de los símbolos y de las señales de seguridad puede dar lugar a situaciones peligrosas con posibles efectos nocivos, como lesiones personales graves o la muerte, y/o daños en el propio equipo.

SÍMBOLO	SIGNIFICADO
	Indica un peligro con riesgo de lesiones, incluso mortales, para el personal del comprador y/o el personal encargado/usuario. Riesgo de electrocución y/o descarga eléctrica.
	Equipos de clase II - 417-IEC-5172 Doble aislamiento
	Sólo para uso en interiores
	Corriente continua - 417-IEC-5031
	Corriente alterna - 417-IEC-5032
	Fusible
	Conexión a tierra de protección - 417-IEC-5019
	Fuente de alimentación conmutada (SMPS)
	Transformador de seguridad protegido contra cortocircuitos.
	Más: polaridad positiva - 417-IEC-5005
	Menos: polaridad negativa - 417-IEC-5006

SÍMBOLO	SIGNIFICADO
	Eliminación de materiales reciclables
	Según la Directiva RAEE 2012/19/UE, si el aparato comprado lleva el símbolo en el lateral, significa que el producto al final de su vida útil debe recogerse separado de otros residuos. No tire las herramientas eléctricas, los equipos electrónicos y las baterías a la basura doméstica.

USO INDEBIDO PELIGROSO

- No utilice el producto si no ha sido correctamente instalado de acuerdo con la normativa vigente, con los dispositivos de seguridad adecuados al tipo de instalación.
- no utilice el producto en caso de fallo de la alimentación eléctrica o en caso de deficiencias graves de mantenimiento o después de modificaciones o intervenciones;
- no utilice el producto para cargar baterías distintas de las permitidas;
- No apile varios cargadores ni cubra el cargador durante su uso y carga;
- no utilice el producto al aire libre o en condiciones ambientales distintas de las permitidas;
- no utilice el producto bajo la lluvia o en ambientes húmedos y/o al aire libre;
- no utilice el cargador en un entorno clasificado total o parcialmente como riesgo de incendio o explosión;
- Está prohibido utilizar el cargador como base para objetos de cualquier tipo, así como tener cerca del cargador recipientes que contengan líquidos;
- no cubra el cargador ni coloque objetos sobre él;
- no coloque el cargador sobre la batería;
- no altere ni abra el cargador;
- no introduzca objetos en las ranuras del cargador;
- no conecte los contactos eléctricos del cargador con objetos metálicos ni los cortocircuite.
- asegúrese de que no haya chispas ni fuentes de ignición cerca de la batería; durante la carga, las baterías pueden emitir gases explosivos;
- no utilice el producto infringiendo los requisitos reglamentarios y/o legislativos o los establecidos en este manual.

4. SEGURIDAD

4.1 INFORMACIÓN GENERAL

Es responsabilidad del cliente instruir al personal encargado del uso del producto sobre los riesgos de accidente, los dispositivos de seguridad y las normas generales de prevención de accidentes establecidas por las directivas de la UE y la legislación del país donde se utiliza el producto.

personal encargado debe estar familiarizado con las características del producto.

También debe haber leído íntegramente este manual y todos los manuales mencionados en el capítulo 10 (Anexos).

Los trabajos de instalación y mantenimiento deben ser realizados por personal cualificado.



PELIGRO

La manipulación no autorizada o la sustitución de una o varias piezas del producto, la adopción de accesorios que modifiquen el uso del producto y el uso de piezas de recambio distintas de las recomendadas pueden convertirse en causa de riesgo de lesiones.

La instalación y el mantenimiento del producto sólo deben ser realizados por personal instruido y debidamente cualificado, que esté familiarizado con los conocimientos técnicos eléctricos, mecánicos y neumáticos y con las prescripciones vigentes en el lugar o en el país donde se utilice el producto.

4.2 DIRECTIVAS APLICADAS Y NORMAS TÉCNICAS DE REFERENCIA

Todos los productos destinados a países de la Unión Europea (UE), o a países con los que existe un acuerdo con la UE en materia de legislación de productos, se suministran con una Declaración de Conformidad de acuerdo con la Directiva de Máquinas 2006/42/CE.

Dado que la máquina está incluida en el anexo IV, el fabricante aplica el procedimiento de examen para la certificación CE del tipo establecido en el anexo IX, además de los controles internos de la fabricación del producto establecidos en el anexo VIII de la Directiva 2006/42/CE.



NOTA:

En el caso de suministro de productos en zonas extracomunitarias, salvo acuerdo contractual en contrario entre las partes, CAMPAGNOLA S.r.l., a los efectos del diseño y fabricación del producto, se ajusta, para las partes aplicables y de acuerdo con el estado de la técnica, a las normas ISO, IEC aplicadas al producto.

El producto ha sido diseñado, fabricado y probado de conformidad con las siguientes directivas de la UE:

- Directiva sobre Máquinas 2006/42/CE referente a la armonización de las legislaciones de los Estados miembros relativas a las máquinas.
- Directiva de Compatibilidad Electromagnética 2014/30/UE (para los productos incluidos en su ámbito de aplicación).
- Directiva sobre el ruido 2000/14/CE-2005/88/CE
- Directivas 2012/19/UE y 2011/65/UE
- Normas técnicas citadas en la Declaración de Conformidad.

4.3 CERTIFICACIÓN DEL PRODUCTO

Con el producto se incluye:

- Declaración de Conformidad con la Directiva 2006/42/CE
- Declaración de Conformidad con la Directiva 2014/30/UE
- Declaración de Conformidad con las Directivas 2000/14/CE y 2005/88/CE
- Declaración de Conformidad con las Directivas 2012/19/UE y 2011/65/UE
- El producto está provisto de una placa de características, como se indica en el par. 4.4

4.4 MARCADO CE

Cada producto lleva una placa/etiqueta de identificación CE (figura 2).

El modelo, el número de serie y el año de fabricación se indican en la placa CE a nombre del fabricante y fijada al producto. La placa CE está aplicada en el producto/herramienta e incluye los datos y los símbolos siguientes:

- 1) Marcado de conformidad CE según la directiva 2006/42/CE.
- 2) Razón social y dirección completa del fabricante.
- 3) La obligación para todo el personal encargado de utilizar y/o efectuar el mantenimiento del producto de leer el manual de uso y mantenimiento.
- 4) Designación de la herramienta.
- 5) Tipo de producto: Denominación de tipo/código de venta.
- 6) Número de serie.
- 7) Año de fabricación, año en el que ha concluido el proceso de fabricación.
- 8) Información con arreglo a la Directiva «RAEE» 2012/19/UE: Los residuos eléctricos y electrónicos pueden contener sustancias peligrosas para el medioambiente y para la salud humana, por lo que no deberán eliminarse con los residuos domésticos, sino mediante una recogida selectiva en los centros de recogida oportunos.
- 9) Tensión de alimentación del producto.

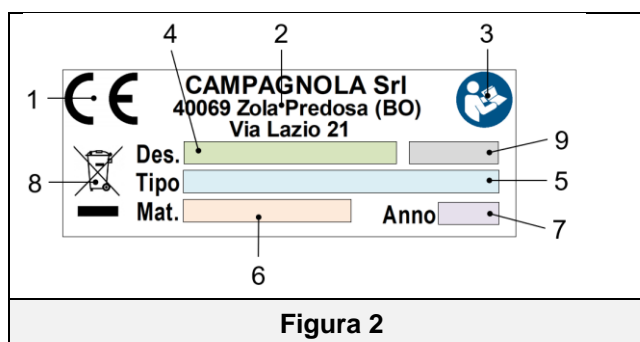

¡IMPORTANTE!

Para una identificación correcta y clara del producto, es necesario remitirse al tipo, al número de serie y al año de fabricación presentes en la placa identificativa y citarlos en cualquier solicitud de intervención, asistencia o recambios remitida a Campagnola Srl.

¡IMPORTANTE!

El marcado CE es único y certifica la conformidad del producto con respecto a la directiva de máquinas y con respecto a las demás directivas aplicables en cumplimiento de las condiciones exigidas e incluidas en este manual.

En el caso de una máquina/producto compuesto de varias piezas, se coloca una placa/etiqueta CE en el producto y una etiqueta de identificación en la unidad constitutiva (por ejemplo, ATRA.xxxx) para identificar esta última.

¡IMPORTANTE!

Es responsabilidad del cliente comprobar la integridad de la placa/etiqueta CE.

El usuario deberá sustituir la placa CE y/o las placas de advertencia que resulten ilegibles debido al desgaste.

Se prohíbe categóricamente retirar las placas/etiquetas presentes en el producto.

Campagnola S.r.l. declina toda responsabilidad por la seguridad del producto en caso de que no se respete esta prohibición.

El marcado CE se coloca en el producto como se muestra en la siguiente figura.

4.5 LÍMITES DE UTILIZACIÓN

El producto está destinado al uso y funcionamiento descritos en el capítulo 3 de este manual.

El uso de material inadecuado o no incluido en el radio de acción del producto puede causar graves daños y perjudicar su correcto funcionamiento.

4.6 ZONAS PELIGROSAS

El producto en cuestión está destinado a ser utilizado por personal cualificado debidamente instruido en su uso, que conozca las situaciones/problemas relacionados con el uso de productos con cuchillas de corte en el sector agrícola y profesional y que sea consciente de las características y riesgos presentes en el entorno de trabajo.

El producto en cuestión se caracteriza por conjuntos y piezas que se consideran peligrosos. Todas las zonas consideradas peligrosas, a excepción de las zonas de corte, estaban debidamente protegidas.

El riesgo de corte, cizallamiento y abrasión se mantiene en relación con la zona de corte.

Mantenga una distancia adecuada de la zona de corte y acordone la zona de trabajo si existe riesgo de que terceras personas puedan entrar en contacto con la zona de corte.

Para limitar los riesgos en las zonas peligrosas, se adoptaron medidas adecuadas de prevención y protección. Respete las instrucciones, tanto de procedimiento como relativas a los "Equipos de protección individual", que figuran en este manual.

4.7 CONDICIONES AMBIENTALES DE FUNCIONAMIENTO

El entorno en el que se utiliza el producto es un entorno exterior protegido de agentes agresivos como vapores corrosivos o fuentes de calor excesivo.

A menos que se especifique lo contrario, el producto está diseñado para utilizarse en las siguientes condiciones ambientales:

- Por debajo de 1000 m sobre el nivel del mar.
- Temperatura ambiente entre 5 °C y + 45 °C. (Media de 24 horas ≤ a 35 °C)
- Humedad relativa del 30% al 85% sin condensación.
- Temperatura del material, cuando aplique < 45° C.

No está permitido utilizar el producto ni los sistemas de control en condiciones distintas de las indicadas.

En particular, el entorno de instalación y uso no debe estar presente:

- Exposición a humos corrosivos;
- Exposición a humedad excesiva (superior al 80 %) y cambios rápidos de humedad;
- Exposición a polvo excesivo;
- Exposición a polvo abrasivo;
- Exposición a vapores aceitosos;
- Exposición a mezclas explosivas de polvos y/o gases;
- Exposición al aire salado;
- Exposición a vibraciones, golpes o choques anormales,
- Exposición a la intemperie fuera de los límites permitidos o goteo;
- Exposición a variaciones de temperatura elevadas o rápidas (superiores a 5K/h)
- Presencia de radiación nuclear

NOTA: Para las condiciones ambientales de funcionamiento de la batería (plug-in), consulte también los requisitos del apartado 3.6.

4.8 VIBRACIONES

El producto ha sido diseñado y fabricado de tal manera que los riesgos derivados de las vibraciones transmitidas por el producto se han reducido al mínimo.

Las vibraciones producidas por este producto, dependiendo de cómo se utilice, de acuerdo con la información proporcionada y de conformidad con la normativa vigente, no son peligrosas para la salud del operador.

Los valores del nivel de vibración expresados en m/s² figuran en el apartado 2.2 de la sección de datos técnicos de este manual.



ATENCIÓN

Una vibración excesiva sólo puede estar causada por un fallo mecánico, lo que significa que el producto no debe utilizarse y debe notificarse y subsanarse inmediatamente, para no poner en peligro la seguridad del producto y del personal responsable de su funcionamiento y mantenimiento.

4.9 RUIDO

Las mediciones del ruido se realizaron de conformidad con la norma EN ISO 3744 sobre acústica y normas afines. El producto no tiene protección acústica.

Los valores del nivel de potencia acústica expresados en dB(A) figuran en el apartado 2.2 de la sección de datos técnicos de este manual.

La indicación del nivel de potencia acústica, en el caso de los productos que entran en el ámbito de aplicación de la Directiva sobre el ruido, se coloca en el propio producto de forma visible y legible.

Se prescribe el uso de dispositivos personales de protección antiruido (orejeras) para el personal que se encuentre en las proximidades del producto o durante las actividades de mantenimiento con él en funcionamiento.

Es responsabilidad del usuario tomar las medidas preventivas y de protección pertinentes de acuerdo con la legislación del país en el que se utilice el producto.



ATENCIÓN

Compete al usuario valorar el riesgo de ruido en el entorno de trabajo y tomar las medidas preventivas y de protección oportunas, de acuerdo con la legislación del país en el que se va a usar el producto.



¡PELIGRO!

Deben utilizarse dispositivos de protección acústica cuando se esté cerca del producto o durante los ajustes.

Es obligatorio el uso de orejeras para todo el personal que trabaje con el producto, tanto para fines funcionales como de mantenimiento.

4.10 ELIMINACIÓN DE LOS MATERIALES USADOS

El producto durante su uso normal no produce contaminación ambiental, pero durante todo el período de uso se producen algunos materiales de desecho en condiciones particulares (por ejemplo, la grasa/aceite de lubricación de las partes mecánicas o partes plásticas que pueden estar en contactos con las mismas) que requieren una eliminación adecuada.

Para la eliminación de dichos materiales, en cada país existen normativas específicas para la protección del medio ambiente. Es obligación del Cliente conocer las leyes aplicables vigentes en su país y actuar cumpliendo con tales leyes, en conformidad con las indicaciones que figuran en las fichas técnicas de los productos utilizados.



ATENCIÓN

No olvide respetar la legislación vigente en materia de eliminación de aceites minerales y/o productos con los que hayan entrado en contacto.



¡ATENCIÓN!

Para obtener más información sobre los modos de eliminación de aceites y otras sustancias, consulte la ficha de seguridad de las sustancias en cuestión.

La eliminación de residuos tóxicos en las fases de recolección, transporte, tratamiento (entendido como operación de transformación necesaria para la recuperación), así como el depósito y la descarga en el suelo son actividades de interés público, sometidas al cumplimiento de los siguientes principios generales:

- Debe evitarse cualquier daño o peligro para la salud, la incolumidad y la seguridad de la colectividad y de los individuos.
- Debe garantizarse el respeto de los requisitos higiénico-sanitarios y evitarse cualquier riesgo de contaminación del aire, del agua, del suelo y del subsuelo.
- Deben promoverse, con el cumplimiento de criterios económicos y eficientes, los sistemas de recuperación y reciclado de materiales y energía.

4.11 INDICACIONES PARA LOS RESIDUOS ESPECIALES

Son residuos especiales los derivados de elaboraciones industriales y los materiales que llegan de demoliciones de maquinaria y equipos deteriorados y obsoletos.

Sus productores tienen que ocuparse de la eliminación de los residuos especiales, también tóxicos y nocivos, directamente o por medio de empresas o entidades autorizadas, o entregándolos a los agentes del servicio público, con los que se haya hecho un adecuado acuerdo.

Todos los municipios tienen la obligación de proporcionar a la Comunidad Autónoma todas las informaciones disponibles sobre la eliminación de residuos en su territorio.



ATENCIÓN

La eliminación abusiva del producto por parte del poseedor implica la aplicación de las sanciones administrativas previstas por las normativas vigentes.

INFORMACIÓN IMPORTANTE PARA EL USUARIO SEGÚN LA DIRECTIVA "RAEE" 2012/19/UE (DEROGA LA DIRECTIVA 2002/96/CE Y LA DIRECTIVA 2003/108/CE) SOBRE RESIDUOS DE APARATOS ELÉCTRICOS Y ELECTRÓNICOS.

Según la Directiva "RAEE" 2012/19 / EU, si el componente / equipo comprado está marcado con el siguiente símbolo de contenedor con ruedas tachado, significa que el producto al final de su vida útil debe recogerse por separado de otros residuos.



La recolección separada de este equipo / componente al final de su vida útil es organizada y administrada por el fabricante. Por lo tanto, el usuario que desee deshacerse de este equipo debe ponerse en contacto con el fabricante y seguir el sistema que ha adoptado para permitir la recogida selectiva del equipo al final de su vida útil.

La adecuada recogida selectiva para la puesta en marcha posterior de los equipos dispuestos para reciclaje, tratamiento y eliminación medioambiental compatible contribuye a evitar posibles efectos negativos sobre el medio ambiente y la salud y favorece la reutilización y/o el reciclaje de los materiales de los que está compuesto el equipo.



ATENCIÓN

En caso de que en el equipo no esté presente el símbolo del contenedor tachado, la eliminación del producto no corre a cargo del fabricante. En tal caso, se aplicarán siempre las normas vigentes en materia de eliminación de residuos.

4.11.1 BATERÍAS

De conformidad con el Decreto Legislativo 188/2008 Transposición italiana de la Directiva 2006/66/CE relativa a las baterías/paquetes de baterías y a los residuos relacionados.

El símbolo del contenedor de basura tachado en el producto o en su embalaje indica que las baterías, al final de su vida útil, deben recogerse separadas del resto de residuos para permitir su correcto tratamiento y reciclaje. Por lo tanto, el usuario debe devolver gratuitamente el aparato al final de su vida útil a los centros municipales adecuados de recogida selectiva de residuos eléctricos y electrónicos, o devolverlo al minorista.

Además del símbolo, las baterías, acumuladores y pilas de botón que contengan más de un 0,0005% de mercurio (símbolo químico Hg), más de un 0,002% de cadmio (símbolo químico Cd) o más de un 0,004% de plomo (símbolo químico Pb) irán marcados con el símbolo químico del metal correspondiente.

La adecuada recogida selectiva para la puesta en marcha posterior de las baterías preparadas para reciclaje, tratamiento y eliminación medioambiental compatible contribuye a evitar posibles efectos negativos sobre el medio ambiente y la salud y favorece la reutilización y/o el reciclaje de los materiales de los que está compuesto el equipo.

La eliminación no autorizada de baterías, pilas y acumuladores por parte del usuario dará lugar a la aplicación de sanciones de acuerdo con la normativa legal vigente.

En el caso de una batería contenida en el "aparato", y cuando la batería puede ser fácilmente extraída por el usuario, tenga en cuenta que es un requisito obligatorio para cumplir con la legislación vigente que la batería no debe ser eliminada como residuo municipal (Directiva 2006/66/CE), siendo objeto de recogida selectiva para evitar daños al medio ambiente.

Por ello, el usuario deberá entregar gratuitamente la baterías gastada, a los correspondientes centros municipales de recogida selectiva de residuos eléctricos y electrónicos, o depositarla en los contenedores habilitados en los puntos de venta.

4.12 MEDIDAS DE SEGURIDAD APLICADAS AL PRODUCTO

El producto está equipado con los siguientes dispositivos de seguridad.

SEGURIDAD DE LOS PRODUCTOS
PROTECCIÓN FIJA
PROTECCIÓN DESMONTABLE
DISPOSITIVO CONTRA LA PUESTA EN MARCHA ACCIDENTAL

4.12.1 PROTECCIONES FIJAS

Las protecciones fijas consisten en resguardos fijos y/o cárteres instalados en el producto, cuya función es impedir el acceso a las partes internas o a las partes móviles durante el ciclo de funcionamiento. Con exclusión de la zona de la cuchilla de corte, donde no es posible ninguna protección debido a la funcionalidad específica del equipo.

Colocados en zonas de acceso exclusivo durante el mantenimiento, requieren herramientas específicas para su retirada.

Las protecciones fijas son las carcasas protectoras de la mecánica del producto, que también incluyen la protección de la palanca de accionamiento contra la activación involuntaria del producto (golpes, caída del producto, etc.).



PELIGRO

Está absolutamente prohibido hacer funcionar el producto, después de su mantenimiento, sin reinstalar correctamente las protecciones fijas, así como utilizarlo sin ellas.

Queda terminantemente prohibido manipular el producto intentando, por cualquier medio, eludir una protección fija aprovechando posibles pasos indirectos debidos a la falta o a la recolocación parcial de las protecciones o cuando no se hayan recolocado todos los tornillos de fijación según lo previsto originalmente por el fabricante.



NOTA

Compruebe periódicamente la integridad de los resguardos fijos y sus fijaciones, prestando especial atención a los resguardos de acceso a la mecánica del producto.

4.12.2 PROTECCIONES DESMONTABLES

La protección desmontable consiste en una funda/cubre-espada cuya función es evitar el contacto con la cadena/cabezal de corte durante todas las condiciones en las que el producto no está en uso.



Es un requisito obligatorio para todo el personal colocar siempre la funda protectora en la cadena/cabezal de corte en todas las condiciones/actividades cuando no se utilice el producto.

En concreto, es obligatorio que la protección esté presente en todas las condiciones de manipulación, movimiento, almacenamiento, mantenimiento (excluyendo la sustitución y/o tensado de la cadena), etc.

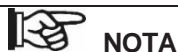

Compruebe periódicamente la integridad de la funda y, si está dañada o deja de ser eficaz, debe sustituirla inmediatamente.

4.12.3 DISPOSITIVO CONTRA LA PUESTA EN MARCHA ACCIDENTAL

El producto está equipado con un dispositivo de seguridad contra la puesta en marcha inesperada denominado "bloqueo de seguridad" (6), que consiste en un botón rojo que actúa como bloqueo de la puesta en marcha y se conecta automáticamente al soltar la palanca de accionamiento (7). Así se evita que la cadena se ponga en marcha en caso de impacto accidental.

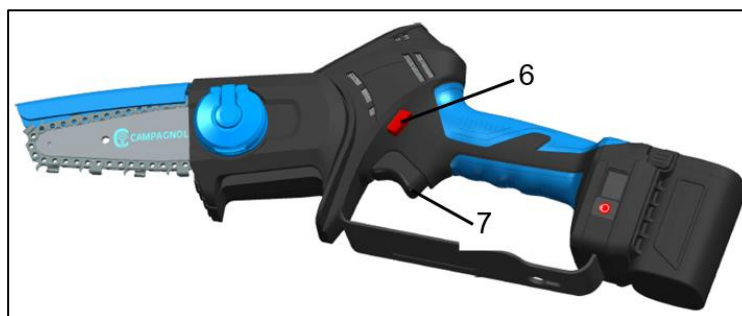

Compruebe el correcto funcionamiento del aparato periódicamente y antes de cada uso contra el arranque accidental.

4.13 RIESGOS RESIDUALES

Durante la fase de diseño, se evaluaron las zonas o partes de riesgo y se tomaron todas las precauciones necesarias para evitar riesgos para las personas y daños a los componentes del producto, como se indica en los párrafos anteriores.



Compruebe periódicamente el funcionamiento de todos los dispositivos de seguridad.

No desmonte las protecciones fijas o móviles del producto. No introduzca objetos extraños ni herramientas en la zona de funcionamiento, trabajo y mantenimiento del producto.

Aunque el producto está equipado con los sistemas de seguridad mencionados, sigue habiendo algunos riesgos que no pueden eliminarse, pero que pueden reducirse mediante acciones correctivas por parte del usuario final y mediante métodos operativos correctos que son obligatorios para cualquier persona que opere con el producto.

A continuación se presenta un resumen de los riesgos que persisten para el producto durante el funcionamiento normal, el ajuste y la puesta a punto, el mantenimiento y la limpieza.

4.13.1 GOLPE Y APLASTAMIENTO

No acceda a las partes móviles del producto.

Riesgo presente si se retiran las protecciones del producto.

Riesgo de caída de componentes del producto si los componentes como la batería no están bien fijados.

4.13.2 CIZALLAMIENTO

El riesgo de cizallamiento puede producirse, principalmente, como resultado de la aproximación del operador a las cuchillas con partes del cuerpo. El mismo riesgo persiste aunque se hayan retirado las protecciones de las piezas móviles.

Antes de encender el producto, asegúrese de que no hay ninguna operación de mantenimiento en acto.



ATENCIÓN

Está absolutamente prohibido retirar las protecciones o partes abiertas del producto provistas de cubiertas o trampillas de inspección con tornillos, sin antes detener el producto y retirar todas sus fuentes de alimentación.



ATENCIÓN

Está absolutamente prohibido manipular, almacenar o realizar tareas de mantenimiento, con las cuchillas abiertas, ya que de lo contrario existe riesgo de corte o cizallamiento.

Está absolutamente prohibido acercarse a las cuchillas con las manos u otras partes del cuerpo.

Es obligatorio en todas las condiciones de no uso asegurarse de que las cuchillas están cerradas y enfundadas. El fabricante quedará exento de toda responsabilidad en caso de incumplimiento de este requisito.

4.13.3 INCENDIO

En caso de averías o fallos, el material plástico utilizado (por ejemplo, fundas, cables eléctricos) es autoextinguible y cumple las normas vigentes.

El producto, al ser un producto portátil de mano y/o que se lleva en la mano, no está equipado con su propio sistema de extinción de incendios.

- El cliente/usuario debe evaluar la necesidad de un sistema adecuado de lucha contra incendios de acuerdo con la normativa de seguridad y prevención de incendios vigente en el país del usuario y la normativa interna del lugar/establecimiento.
- No utilice llamas abiertas ni fume cerca del producto durante su funcionamiento y/o mantenimiento.



PELIGRO

En caso de incendio, apague siempre el producto y desconecte todas las fuentes de alimentación.

4.13.4 ATMÓSFERA EXPLOSIVA:



ATENCIÓN

El producto **NO es adecuado para su uso en entornos explosivos o clasificados.**

- Está absolutamente prohibido utilizarlo en una atmósfera explosiva o parcialmente explosiva.

Por lo tanto, el producto **no es adecuado para trabajar en entornos:**

- **explosivos o parcialmente explosivos**
- **clasificado como riesgo de incendio o explosión**
- **en presencia de atmósferas corrosivas**
- **en presencia de gases y/o polvos clasificados**
- **con riesgo de incendio por cualquier material o fuente de ignición**

- Está absolutamente prohibido utilizarla en cualquiera de los entornos enumerados anteriormente.

4.13.5 CEGUERA

Riesgo presente en todas las fases de uso y durante el mantenimiento y la limpieza.

- Al trabajar con el producto, está absolutamente prohibido permanecer en las proximidades del cabezal de corte, para evitar el riesgo de que sean arrojados hacia el exterior objetos y fragmentos del procesamiento.
- Al utilizar y limpiar el producto, el personal debe llevar gafas de protección adecuadas.



ATENCIÓN

Es obligatorio el uso de protección ocular y facial.

4.13.6 CAÍDA, PROYECCIÓN HACIA EL EXTERIOR DE OBJETOS

- Evite dejar herramientas y objetos de trabajo desatendidos, incluso temporalmente, para evitar que se caigan o salgan despedidos.
- Durante el uso y/o las actividades de mantenimiento, evite apuntar el cabezal de corte hacia otras personas o hacia usted mismo para evitar el riesgo de proyección de residuos de mecanizado y/o lubricantes.
- Durante las actividades de corte o recolección puede existir el riesgo de caída y/o de proyección del producto que se está procesando (corte o recolección).



ATENCIÓN

El uso de protección facial (pantalla protectora) y corporal es obligatorio para todo el personal de operación y mantenimiento.

4.13.7 RESBALONES

Cualquier fuga de lubricante debida a la lubricación de las cuchillas puede hacer resbalar al personal encargado de su uso y funcionamiento.

Riesgo también presente en caso de incumplimiento de las prescripciones/condiciones de uso.

Para evitar el riesgo de deslizamiento, el producto sólo debe utilizarse desde el suelo en una posición segura y estable, garantizando un equilibrio perfecto y estable durante su uso y manipulación.



ATENCIÓN

Acceda a estas zonas con calzado antideslizante y manténgalas limpias en todo momento. Realice inspecciones periódicas en función del uso.



NOTA

Las condiciones del lugar de trabajo (pendiente, superficie, etc.) no se tienen en cuenta en este riesgo, consulte las secciones 3.1 y 3.2 para conocer los requisitos adicionales indicados, recordando que es responsabilidad del usuario realizar una evaluación de riesgos del lugar de trabajo y de las condiciones correctas de uso del producto.

4.13.8 EFECTO LÁTIGO

- Tenga cuidado con los contragolpes y los movimientos de rebote hacia arriba generados por las herramientas durante las operaciones de corte. Los contragolpes pueden causar peligrosas pérdidas de equilibrio y de control de producto.
- Tenga cuidado al cortar ramas en tensión, ya que pueden provocar la pérdida de control de la herramienta debido al efecto latigazo.

4.13.9 TROPIEZO

- El almacenamiento desordenado de material en general puede constituir un peligro de tropiezo y una restricción parcial o total de las vías de evacuación en caso de necesidad.
- Asegúrese de que las vías de circulación, tránsito y evacuación estén libres de obstáculos y cumplan la normativa vigente.

4.13.10 FALLOS DE CIRCUITO

- Debido a posibles fallos, los circuitos/componentes de control, los circuitos/componentes de seguridad y los circuitos/componentes de alimentación pueden perder parte de su eficacia, lo que puede reducir el nivel de seguridad.
- Realice comprobaciones periódicas del estado funcional de los dispositivos/componentes del producto y de todas las conexiones.

4.13.11 RAYOS

Al tratarse de un producto manipulado a mano que se utilizar al aire libre/externo, no está equipado con protección contra los efectos de los rayos.

- Informe al personal encargado de las actividades de mantenimiento y asegurarse de que está debidamente instruido en la realización de la actividad y es consciente de los riesgos residuales presentes.
- Está prohibido realizar actividades en condiciones meteorológicas adversas (riesgo de rayos o tormentas eléctricas).

4.13.12 RIESGO DE ESCALDADURA/QUEMADURAS

En la zona de corte, existe un riesgo potencial de quemaduras si no hay lubricación o ésta es inadecuada.

- Informe al personal encargado del mantenimiento o de la utilización del producto.
- Acceda a estas zonas esperando primero a que se enfríen estas piezas y utilizando guantes adecuados de protección contra la temperatura, extremando las precauciones.

4.14 PRESCRIPCIONES ADICIONALES DE PELIGRO PARA EL USO DEL PRODUCTO



PELIGRO

- No utilice el producto si está dañado, regulado incorrectamente o montado de manera incompleta.
- No utilice el producto si el interruptor ON/OFF de encendido y apagado no funciona correctamente.
- No utilice el producto sobre una escalera, un andamio o una superficie que no sea el nivel del suelo y/o que no sea una superficie estable.
- No utilice el producto cerca de cables eléctricos.
- Tenga cuidado y concéntrese en las actividades que está realizando utilizando el sentido común y observando las normas de seguridad aplicables cuando utilice el producto.
- No toque ningún tipo de pieza móvil, al igual que está prohibido realizar tareas de mantenimiento (ordinario y/o extraordinario) con piezas móviles. Es obligatorio desconectar la fuente de alimentación antes de realizar cualquier actividad de mantenimiento.
- Está prohibido utilizar gasolina, disolventes u otros productos inflamables para limpiar o lavar el equipo.
- No manipule, modifique y/o puentee los dispositivos de protección, mando, control y seguridad del producto.



¡PELIGRO!

- Antes de poner en marcha la herramienta, asegúrese de que la cadena y/o el cabezal de corte no estén en contacto con cuerpos extraños.
- Asuma una posición de trabajo estable y segura, que garantice un perfecto equilibrio (por ejemplo, superficie plana y seca).
- Use el producto, los accesorios, etc. de conformidad con estas instrucciones y teniendo en cuenta las condiciones de trabajo y las operaciones que se van a llevar a cabo.
- Antes de cada uso, compruebe siempre que los sistemas de seguridad y de mando y control funcionan correctamente.
- Sujete firmemente el producto utilizando la mano más adecuada para el operador, asegurando un agarre firme con tres dedos y el pulgar en la empuñadura y el dedo índice preparado para accionar la palanca de accionamiento.
- Preste especial atención a la empuñadura, que debe estar siempre seca y limpia (residuos de mecanizado, aceite, etc.)... utilizando los EPIs suministrados.
- Extreme las precauciones al cortar arbustos y matorrales pequeños, ya que el material blando puede quedar atrapado en la cadena y salir despedido hacia el operador (utilice siempre los EPI para proteger la cara) o hacerle perder el equilibrio.
- Tenga cuidado con los contragolpes y con los movimientos de salto hacia arriba de la espada. Los contragolpes pueden causar peligrosas pérdidas de equilibrio y de control de producto.
- Tenga cuidado al cortar ramas en tensión, ya que pueden provocar la pérdida de control de la herramienta debido al efecto látigazo.
- Corte manteniendo siempre el motor a alta velocidad.
- Retire cualquier llave de regulación antes de encender la herramienta.
- Durante las fases de trabajo, al entrar en contacto con material duro, la cadena puede generar chispas. Tenga en cuenta que está prohibido utilizar el producto en entornos potencialmente explosivos y/o clasificados, las chispas pueden provocar incendios o explosiones.
- Mantenga la espada y la cadena limpias y afiladas.
- Compruebe que el nivel de aceite esté siempre como mínimo a la mitad del depósito. La falta de aceite causa agarrotamientos de la cadena.
- La inhalación de aceite nebulizado y/o polvo de madera puede causar irritación o intoxicación del sistema respiratorio. En caso de molestias prolongadas, consulte a un médico competente.
- Prevenga los encendidos accidentales del producto. Al manipular o transportar el producto, asegúrese de que el interruptor ON/OFF esté apagado (posición OFF) antes de conectarlo a la fuente de energía (batería/paquete de baterías).
- La pantalla parpadea, emite un pitido e indica el tipo de error para indicar que la herramienta está bloqueada debido a una avería. En estas condiciones, para reactivar la herramienta, consulte la lista de alarmas.



PELIGRO

Durante el funcionamiento y mantenimiento del producto, utilice calzado, guantes y gafas o pantalla de seguridad.



PELIGRO

- No transporte el producto tomándolo por el cable de alimentación.
- Cuando el producto no esté en uso, apague el interruptor ON/OFF para evitar el consumo innecesario de la batería y/o el deterioro de los componentes.
- Transporte el producto dirigiendo la espada hacia atrás, con la protección de la espada siempre puesta en cualquier situación en la que el producto no esté en uso y con el cable de alimentación desconectado del conector.
- Antes de conectar la batería, asegúrese de que el conector tiene los contactos limpios (sin suciedad u otro material obstructivo), secos y sin oxidación.
- Desconecte la batería antes de realizar cualquier ajuste o mantenimiento ordinario y extraordinario.
- Para el afilado y mantenimiento de la cadena, siga las instrucciones del fabricante de la misma que se indican en este manual.
- Utilice el producto solo con los accesorios especificados por el fabricante.
- Antes de realizar cualquier operación de mantenimiento ordinario, lea atentamente el manual. Para las actividades de mantenimiento que no se indican en el manual, póngase en contacto con el C.A.T. del fabricante.
- Mantenga todas las etiquetas y pictogramas del producto en perfecto estado de legibilidad y sin daños, con especial referencia a los relativos a las señales de peligro y seguridad.



CUIDADO CON LOS CONTRAGOLPES

Los contragolpes son un movimiento del podador repentino y rápido hacia arriba y/o hacia atrás en dirección al operador

Los contragolpes se pueden producir cuando la punta de la espada toca un objeto o cuando la madera se bloquea o se aplasta durante el corte.

Para evitar o reducir los contragolpes, mantenga el control del producto sujetándolo firmemente con las dos manos. El conocimiento y la prevención de los contragolpes eliminan el «factor sorpresa», reduciendo la posibilidad de accidentes. Asegúrese de que la zona donde va a cortar está libre de obstáculos y/o materiales que puedan salir despedidos.



ATENCIÓN

Antes de realizar cualquier operación de mantenimiento o ajuste mecánico del producto, es imprescindible llevar EPI, como calzado de seguridad, mono de trabajo, guantes antiperforación y gafas para proteger la cara.

- Cualquier trabajo de reparación o mantenimiento sólo podrá ser realizado por personal debidamente formado. Informado e instruido, y autorizado con el perfil profesional requerido (técnico de mantenimiento mecánico y/o técnico de mantenimiento eléctrico) en función del tipo de trabajo a realizar.
- Sólo el ajuste, la lubricación de las cuchillas y la limpieza del producto pueden ser realizados también por el operador. Mientras que todas las demás actividades de mantenimiento no le están permitidas.
- Es obligatorio desconectar el producto de la fuente de alimentación (batería/paquete de batería) antes de realizar cualquier trabajo de ajuste y/o mantenimiento.
- Durante las operaciones de uso, mantenimiento y/o reparación, las personas no autorizadas deben mantenerse al menos a una distancia de 5 metros del producto.
- La retirada de los dispositivos de protección o de seguridad (si están instalados) sólo debe realizarse para operaciones de mantenimiento extraordinarias y únicamente por personal de **mantenimiento**, previa desconexión de las fuentes de alimentación. El técnico de mantenimiento debe garantizar la seguridad de todo el personal también para evitar cualquier daño al producto, así como para restaurar la eficacia del propio equipo al final del mantenimiento y siempre antes de un nuevo uso.
- Todas las operaciones de mantenimiento no previstas en este manual deben ser realizadas por los C.A.T. del fabricante.
- Los trabajos de mantenimiento, reparación y localización de averías deben concluir con la verificación del correcto funcionamiento y de todos sus dispositivos de seguridad activos.
- Al final de las operaciones de mantenimiento o reparación, el producto puede ponerse en marcha únicamente después de la comprobación de un **técnico de mantenimiento**, que debe asegurarse de que:
 - los trabajos se hayan realizado completamente;
 - el producto funcione perfectamente;
 - los sistemas de seguridad están activos;
 - nadie esté trabajando en el equipo.

4.15 REQUISITOS ADICIONALES DE ATENCIÓN



ATENCIÓN

Asegúrese de que todo el personal implicado en el mantenimiento y uso del producto esté debidamente formado e instruido en los procedimientos correctos de seguridad y funcionamiento.

Asegúrese de que todo el personal conoce los riesgos residuales presentes e indicados en par. 4.13



ATENCIÓN

No repare nunca el producto cuando esté en funcionamiento.



ATENCIÓN

Asegúrese de que todos los dispositivos de seguridad estén conectados y en buen estado de funcionamiento. No modifique ni anule nunca ninguno de los dispositivos de seguridad.



ATENCIÓN

Cuando la herramienta no esté en uso, apague el interruptor ON/OFF para evitar el consumo innecesario de la batería y/o el deterioro de los componentes.



ATENCIÓN

El producto debe inspeccionarse antes de cada uso y, en cualquier caso, después de sucesos como caídas o impactos, con el fin de identificar cualquier daño en este.



ATENCIÓN

No utilice el producto en ambientes cerrados o con atmósfera potencialmente explosiva.

El producto sólo puede ser utilizado por un operador debidamente formado e instruido que haya leído y comprendido este manual.

No introduzca objetos extraños en las piezas móviles.

Utilice un equipo de protección individual idóneo para las operaciones que se van a realizar. La ropa debe ser ceñida al cuerpo. Evite utilizar corbatas, collares o llevar el cabello largo no recogido, ya que podrían enredarse entre las piezas en movimiento.

Una persona bajo la influencia del alcohol o tomando drogas que reduzcan el estado de alerta o drogas no está autorizada a utilizar o interactuar con el producto, ni a realizar operaciones de mantenimiento o reparación.

El usuario es responsable de los peligros o accidentes que puedan sufrir otras personas o sus bienes en caso de uso no conforme con las instrucciones de este manual.

No se desplace entre las distintas posiciones de corte con la palanca de accionamiento presionada.

La inhalación de aceite nebulizado puede provocar fenómenos de irritación e intoxicación del sistema respiratorio. En caso de trastornos prolongados, consulte a un médico.

Para salvaguardar la incolumidad del operador y evitar posibles daños, antes de realizar cualquier operación en el producto es indispensable leer y entender todo el manual de uso y mantenimiento. El objetivo de estas instrucciones es describir el funcionamiento del producto y su uso seguro, así como las condiciones correctas de acuerdo con la normativa vigente.

El respeto de las instrucciones contribuye a evitar peligros, a reducir los gastos de reparación y de aumentar la duración del producto. Este manual debe estar intacto y ser legible en todas sus partes.

4.16 NOTAS GENERALES SOBRE EL COMPORTAMIENTO

El personal encargado debe cuidar de su propia salud y de la de los demás trabajadores presentes en el lugar de trabajo, de acuerdo con la formación, las instrucciones recibidas y los medios y recursos puestos a su disposición por el empresario (o responsable), y cumplir las prescripciones en vigor, así como la información de este manual.

El comportamiento es el resultado de tres factores:

➤ Conducta

Una conducta adecuada y un comportamiento prudente (autocontrol) son una defensa para uno mismo y para los demás trabajadores.

Sin autocontrol, las leyes, los reglamentos, las instrucciones y las medidas preventivas y de protección adoptadas tienen poco efecto.

De hecho, mantener un comportamiento incorrecto y una conducta imprudente reduce las condiciones de seguridad para uno mismo y para los demás trabajadores que trabajan en las inmediaciones.

➤ Atención

Las lesiones y los accidentes casi siempre tienen la imprudencia como causa contribuyente. De hecho, el control y la vigilancia continuos de las propias acciones (atención), así como un comportamiento igualitario de las personas presentes, reducen en gran medida las condiciones de exposición a los riesgos y garantizan una mayor seguridad.

➤ Normas o reglas generales de comportamiento

Por sí solas, una conducta correcta y una buena atención no bastan para garantizar la seguridad.

Algunos accidentes y lesiones también pueden producirse sin motivos aparentes ni señales de advertencia, por lo que deben respetarse las normas, que son el resultado de leyes, normas, recomendaciones o experiencia y conocimientos.

Los trabajadores deben respetar las siguientes reglas o normas generales de comportamiento, además de las que figuran en otros manuales o legislación vigentes o en los cursos de formación recibidos.

- 1) Seguir las instrucciones e indicaciones de los superiores
- 2) En casos de urgencia y de acuerdo con sus competencias, los trabajadores tomarán medidas para eliminar o reducir las deficiencias o peligros encontrados e informarán posteriormente de sus acciones al responsable;
- 3) No retire los dispositivos de seguridad, advertencia o control. No realice por iniciativa propia operaciones que **no sean de su competencia o que puedan resultar peligrosas**;
- 4) Contribuya con el empresario, los directivos y los supervisores a la realización de los actos necesarios para la protección de la salud o los impuestos por las autoridades competentes.
- 5) Cada uno debe saber hacer el trabajo que se le ha encomendado, es decir, debe:
 - comprobar la propia área de trabajo y comprender qué problemas o riesgos puede haber;
 - tomar todas las precauciones para que la realización de las tareas recibidas no constituya un peligro para sí mismo ni para los demás trabajadores;
 - no trabajar en condiciones peligrosas sin tomar las medidas de protección adecuadas. Cuando trabaje en altura, utilice los EPI pertinentes, como cinturones o arneses de seguridad;
- 6) Utilizar correctamente los medios, máquinas, equipos y dispositivos de seguridad;
- 7) No utilizar medios, instalaciones, máquinas, equipos sin autorización expresa y no realice maniobras, trabajos, acciones o cualquier otra cosa que no conozca perfectamente y no sea de su competencia;
- 8) Utilizar correctamente los equipos de protección individual (EPI) y otros medios de protección, de acuerdo con la formación y las instrucciones recibidas para la protección individual y colectiva;
- 9) Informar inmediatamente a los superiores de cualquier deficiencia en las instalaciones, equipos, maquinaria y/o vehículos, así como en los dispositivos de seguridad utilizados y de cualquier condición peligrosa que pueda encontrarse;
- 10) Conocer las instrucciones que debe seguir en caso de emergencia (incendio, accidente grave, etc.);
- 11) Los empleados que trabajen con máquinas y equipos con piezas móviles no deben llevar pulseras, anillos, collares, corbatas, bufandas u otros accesorios similares mientras trabajan;
- 12) Mantener el paso y las vías de circulación despejadas y sin obstáculos en todo momento;
- 13) No utilizar gasolina, gasóleo, alcohol etílico ni disolventes químicos para limpiar o lavar;
- 14) Mantener las zonas de trabajo y mantenimiento despejadas en todo momento.
- 15) Es esencial recoger y disponer los equipos y materiales utilizados para el propio trabajo de forma que no impidan el trabajo de los demás o el propio en un momento posterior;
- 16) Respetar las obligaciones y prohibiciones impuestas por las señales de seguridad distribuidas en las distintas zonas de trabajo;
- 17) No utilizar nunca aire comprimido u oxígeno para limpiar la ropa de trabajo de polvo, suciedad, etc;
- 18) No pasar por alto las pequeñas heridas u otras lesiones menores y suministre medicación inmediata con los botiquines adecuados y notifíquese a su superior;
- 19) No distraerse ni hacer bromas entre compañeros durante el trabajo, ya que podría provocar situaciones de peligro y causar lesiones.

4.17 PLACAS DE ADVERTENCIA

En función de los riesgos residuales de diversa naturaleza identificados para el producto, Campagnola Srl. lo ha equipado con placas de peligro, advertencia y obligación, definidas de conformidad con la normativa europea relativa a los símbolos gráficos que deben utilizarse (Directiva 92/58/CEE).

Las placas en cuestión están situadas en un lugar muy visible.



Está absolutamente prohibido retirar las placas de control del producto. CAMPAGNOLA S.r.l. no se hace responsable de la seguridad del producto si no se respeta esta prohibición.

⚠ ATENCIÓN

Tras el uso del producto en el lugar de trabajo, será responsabilidad del cliente/usuario final adoptar la señalización necesaria, en función de los riesgos residuales presentes.

⚠ ATENCIÓN

El cliente/usuario deberá sustituir las placas de advertencia que resulten ilegibles debido al desgaste.

4.17.1 DISPOSICIÓN DE LAS PLACAS DE ADVERTENCIA

En todos los modelos fabricados por Campagnola Srl se han identificado placas de advertencia para señalar los riesgos residuales presentes, cuyos tipos específicos se indican a continuación.

Debido al tamaño del producto, no es posible instalar las placas de vigilancia identificadas para el producto, por lo que el fabricante ha aplicado la placa de marcado CE con el pictograma de obligación de leer y comprender el manual en su totalidad.

Tenga en cuenta que es responsabilidad precisa del usuario, en el momento de la recepción del producto, asegurarse de la integridad de la placa CE colocada en el producto en la posición indicada y de las placas de advertencia que se muestran a continuación a efectos de la correcta manipulación del producto y de los riesgos residuales que subsisten a pesar de las soluciones técnicas adoptadas.

		
<p>Información con arreglo a la Directiva «RAEE» 2012/19/UE: Véase el apartado 4.11</p>	<p>Ubicación de la placa CE colocada en el producto/herramienta</p>	<p>Obligación de leer y comprender íntegramente el manual facilitado.</p>



A continuación aparecen los pictogramas de peligro y prohibición relativos a los riesgos residuales que persisten.

Consulte el apartado 1.4 para obtener una descripción de los mismos.



Cuando se utilizan las tijeras en una alargadora telescópica, la siguiente placa de control se fija también a la alargadora.



5. INSTALACIÓN



ATENCIÓN

Antes de leer este capítulo, para una utilización segura del producto, consulte el capítulo 4 "Seguridad".

5.1 EMBALAJE Y DESEMBALAJE

El producto, para que esté protegido y no sufra daños durante el envío, suele embalarse y transportarse desde el fabricante hasta el cliente utilizando un embalaje adecuado (caja de cartón; maleta, etc.).

La masa del embalaje no supera los 20 kg, por lo que es fácil de manipular sin ayudas especiales.



¡ATENCIÓN!

Las operaciones de manipulación de cargas deben ser realizadas en conformidad con las normativas vigentes en materia de seguridad en los lugares de trabajo. Conserve la caja para guardar el producto durante periodos medios o largos o para almacenarlo después de su uso o enviarlo a un centro de servicio para su reparación.

La información y los pictogramas necesarios para el envío están impresos en el embalaje del producto.

Al recibir el producto, debe comprobarse tanto la integridad del embalaje como el contenido para asegurarse de que no se han producido daños durante el envío.

Si observa algún daño debido al transporte, envíe una reclamación por escrito, documentada con fotografías de las partes dañadas, a Campagnola S.r.l. a más tardar 8 días después de la entrega del producto.

Compruebe cuidadosamente que el contenido se corresponde exactamente con los documentos de envío.

Al deshacerse del envase, el usuario debe cumplir la normativa vigente en su país.

La eliminación de los envases es responsabilidad del usuario/cliente.

5.1.1 ALMACENAMIENTO

El producto embalado puede almacenarse normalmente en un entorno cerrado siempre que la temperatura no sea inferior a -0 °C ni superior a +50 °C (32-122 F) y la humedad relativa no supere el 80% (sin condensación).

No deben colocarse otros bultos encima.

Hay que tener especial cuidado con los materiales frágiles.

Siga las indicaciones de posición marcadas en los embalajes.

Debe tenerse especial cuidado durante la carga, descarga y transporte para evitar impactos y daños.

Asegúrese de que los embalajes no han sido dañados durante estas operaciones.

El cliente no reparará ningún embalaje dañado.



ATENCIÓN

Conviene recordar que determinados efectos resultantes de la exposición de un producto a las condiciones ambientales son consecuencia directa de su exposición secuencial a dos o más factores o parámetros, entre los que se encuentran algunos especialmente críticos:

el choque térmico, que puede resultar de la exposición del producto a condiciones de alta temperatura inmediatamente después de exponerlo a condiciones de baja temperatura o viceversa, o de someter el producto al agua (lluvia, chorros de agua, nieve, inmersión, etc.: todas las condiciones prohibidas) inmediatamente después de exponerlo a condiciones de alta temperatura;

la formación de hielo, que puede resultar de la exposición del producto a temperaturas inferiores al punto de congelación inmediatamente antes o después de la exposición a la humedad, la lluvia o el agua debida a causas distintas de la lluvia.



ATENCIÓN

Después de almacenar el producto dentro de los límites de las condiciones anteriores, se prescribe que el producto se mantenga en estado no operativo durante aproximadamente 12 horas para restablecer las condiciones correctas de temperatura ambiente permitidas (véase el apartado 4.7), con el fin de evitar daños en la parte eléctrica/electrónica como consecuencia de choques térmicos, formación de hielo o humedad, etc., que pueden deteriorar o dañar estos circuitos.

NOTA: Cualquier condición distinta de las anteriores puede indicarse en la documentación específica de los componentes donde esté presente y en la documentación adjunta. En este caso, deben seguirse las instrucciones de la documentación específica.

5.2 MONTAJE DEL PRODUCTO

El producto objeto de este manual se suministra ya montado y listo para su uso, excepto la batería, que debe insertarse en el producto tal y como se indica a continuación.

- 1) Saque el producto de la caja;
- 2) Sujete la empuñadura en posición horizontal, como se muestra en la ilustración;
- 3) Asegúrese de utilizar única y exclusivamente baterías compatibles con el producto (véase el apartado 2.2);
- 4) Asegúrese de que los terminales de contacto del lado de la batería y del lado del podador no estén dañados y estén limpios;
- 5) Proceda introduciendo la batería (16) en las guías situadas en la parte trasera de la herramienta, tal y como se muestra a continuación; hasta que quede bloqueada mecánicamente, señalizado por el clic del cierre de seguridad.

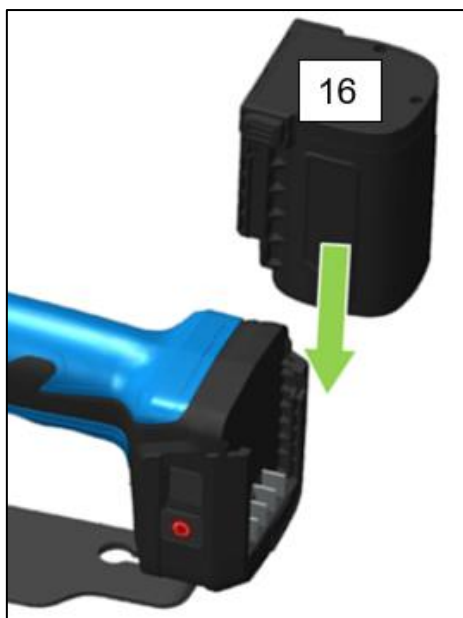

ATENCIÓN

Las baterías suministradas se entregan parcialmente cargadas, por lo que se recomienda cargarlas completamente antes del primer uso.

Conecte la batería (14) al conector de carga (18) del cargador (16) y el enchufe del cargador a la toma de corriente.

Los indicadores luminosos de led (17) del cargador de batería se encienden de color rojo durante la carga, mientras que, cuando la batería alcanza la carga máxima, el led se vuelve verde.

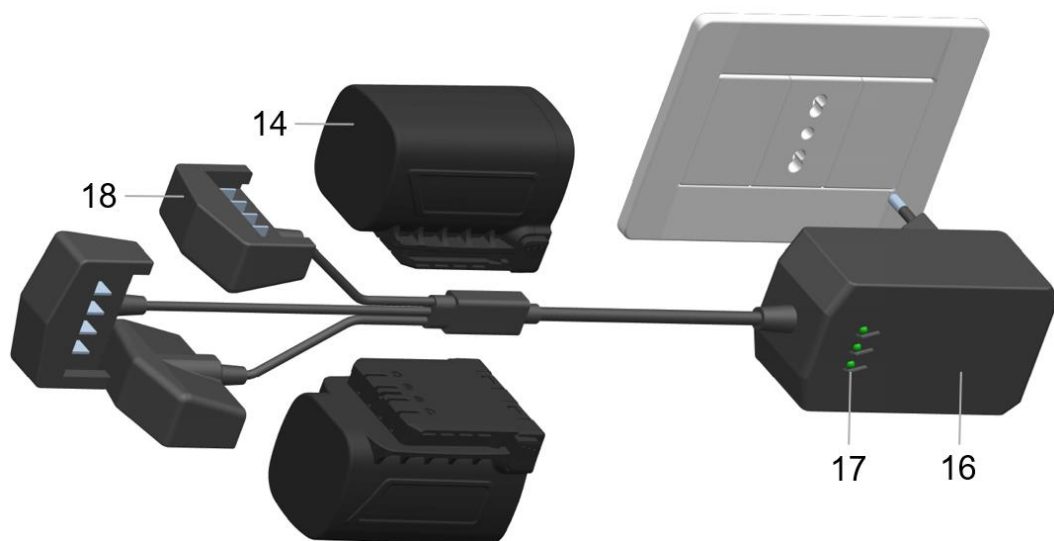

5.2.1 LLENADO DEL DEPÓSITO DE LUBRICACIÓN DE LA CADENA

Una vez realizado y finalizado el montaje, proceda a llenar el depósito de aceite de lubricación de la cadena. No cumplir con esta indicación puede causar agarrotamientos de la cadena.

- Limpie la zona alrededor del tapón (12), de manera que no entre polvo, virutas ni suciedad en el depósito (14).
- Desenrosque el tapón del aceite (12) y llene el depósito con aceite para cadenas biodegradable hasta aproximadamente 1 cm del borde superior; después enroscar de nuevo el tapón. La capacidad del depósito de aceite es de unos 30 ml
- La emisión de aceite en la cadena (1) se produce presionando la bomba ubicada en la tapa (12) del depósito. Después de cada repostaje, presione varias veces la bomba ubicada en la tapa del depósito, para que cuando se ponga en marcha el producto, el aceite se distribuya en la cadena.

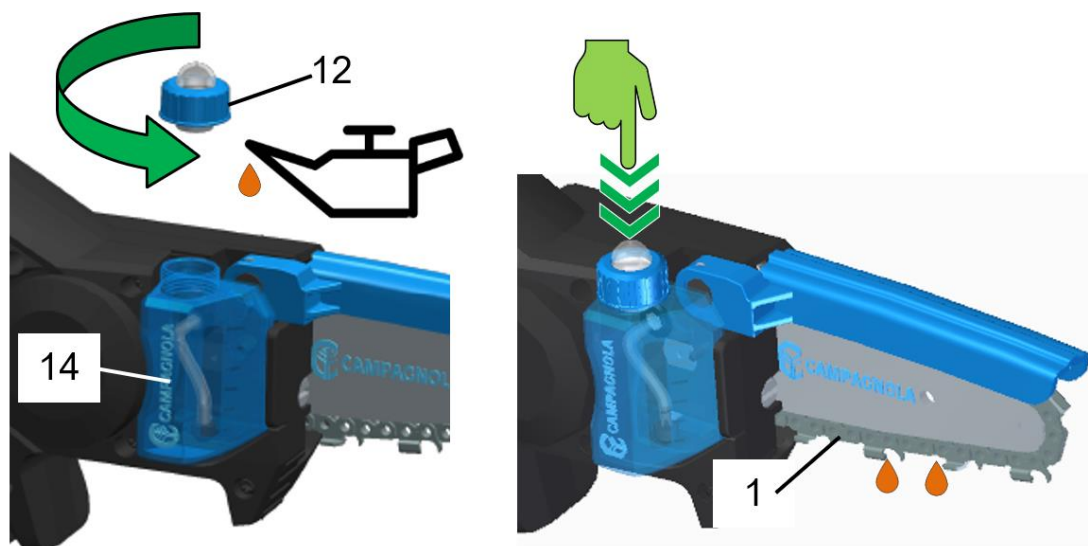

¡IMPORTANTE!

Durante el uso comprobar que haya siempre aceite abundante en la cadena. Controle con frecuencia el nivel del aceite del depósito no debe estar nunca por debajo del nivel en la última línea de abajo y debe llenarlo si es necesario.

Si la cadena funciona sin aceite, se producirá un rápido desgaste de la cadena y de la espada, reduciéndose la vida útil de la herramienta.

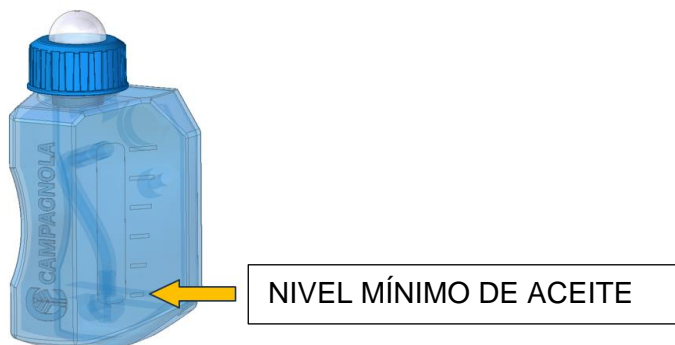

¡ATENCIÓN!

Después de cada repostaje, presione varias veces la bomba ubicada en la tapa (12) del depósito, para que cuando se ponga en marcha la herramienta, el aceite se distribuya en la cadena.

Durante el uso, presione la bomba según la necesidad y la utilización, para mantener la cadena lubricada.



ATENCIÓN

No use aceite usado. Puede dañar la bomba de lubricación.

Utilice exclusivamente aceite adecuado para lubricar las cadenas de la motosierra.



ATENCIÓN

Antes de cada repostaje, limpie la zona alrededor del tapón para que no entren impurezas en el depósito.

5.2.2 REGULACIÓN DE LA TENSION DE LA CADENA

La cadena (1) tiende a dilatarse o a encogerse durante el uso del producto, alterando su tensión. Compruebe periódicamente la tensión de la cadena, regulándola si es necesario. No tense la cadena cuando se ha alargado debido al calor. Espere a que se enfríe antes de realizar una nueva regulación.

La tensión correcta es cuando la cadena se ajusta perfectamente a la parte inferior de la espada (2) y todavía se puede tirar fácilmente a lo largo de la espada con dos dedos.

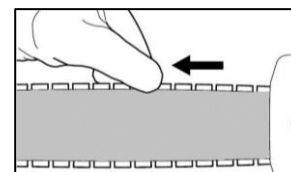

Para regular la tensión de la cadena, realice las siguientes operaciones en orden:

- Apague la herramienta con el pulsador ON/OFF (10)
- Extraiga la batería (16) presionando los botones (17)
- Levante la perilla de la tuerca de bloqueo (3) y gírela en sentido contrario a las agujas del reloj hasta que se afloje la presión del cárter sobre la espada.
- Gire el tornillo de regulación (4) en el sentido de las agujas del reloj con un destornillador hasta que la cadena alcance la tensión correcta.
- Gire la perilla en el sentido de las agujas del reloj hasta que el cárter quede apretado sobre la espada, y luego cierre la perilla.

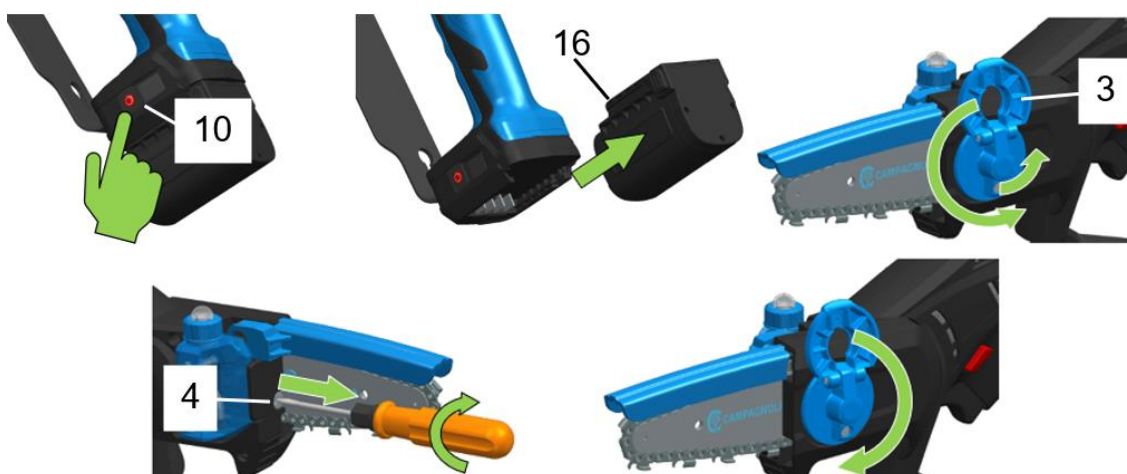

IMPORTANTE

Si la cadena es nueva, requiere un periodo de adaptación durante el cual su tensión deberá comprobarse con más frecuencia.

5.2.3 MONTAJE DE LA ALARGADORA TELESCÓPICA

Para el producto objeto de este manual está disponible una alargadora telescópica (no incluida) que completa su funcionalidad, permitiendo operaciones de poda hasta una altura de 3 m.

La alargadora telescópica se extiende desde un mínimo de 1,40 m hasta un máximo de 2,10 m.

La siguiente sección muestra la composición del producto tal y como se ilustra en la fig.3, mientras que la tabla muestra los nombres de los elementos constitutivos del producto con su descripción funcional.

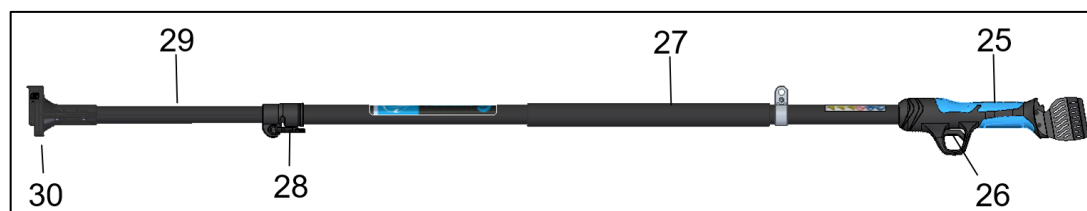

Pos.	Denominación	Función
25	Empuñadura	Permite manejar la alargadora
26	Palanca de accionamiento	Se presiona para comandar el accionamiento
27	Empuñadura superior	Permite sujetar y maniobrar la alargadora
28	Palanca de sujeción	Bloquea la alargadora telescópica y permite ajustar la longitud
29	Alargadora de prolongación	Pieza ajustable para aumentar/disminuir la longitud total
30	Grupo frontal	Permite acoplar el podador T-CAT M V1

Para montar la alargadora en la herramienta:

- 1) Inserte el podador en las correderas del grupo frontal (30) de la alargadora.
- 2) Inserte la batería en las correderas situadas en la parte posterior de la empuñadura (25) de la alargadora

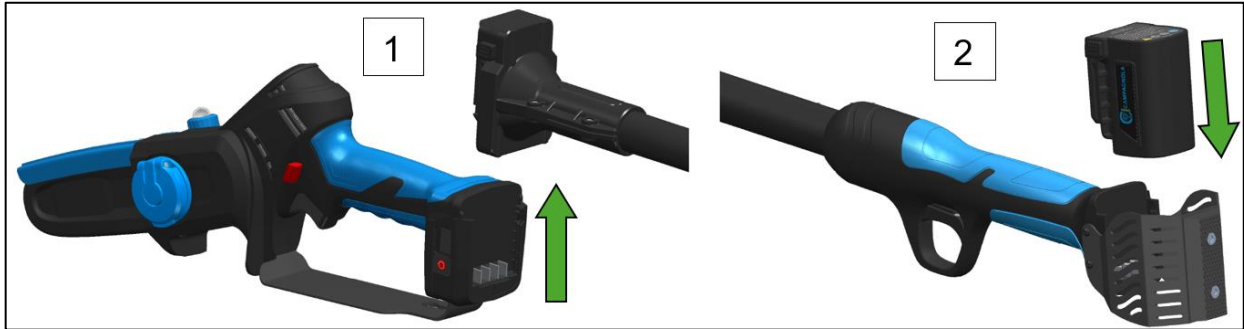

Para ajustar la longitud de la alargadora proceda como se indica a continuación:

- a) Gire la palanca (28) hacia abajo para desbloquear la alargadora (29). Deslice la alargadora hasta la longitud deseada.
- b) Bloquee la posición de la alargadora moviendo la palanca (28) hacia arriba.

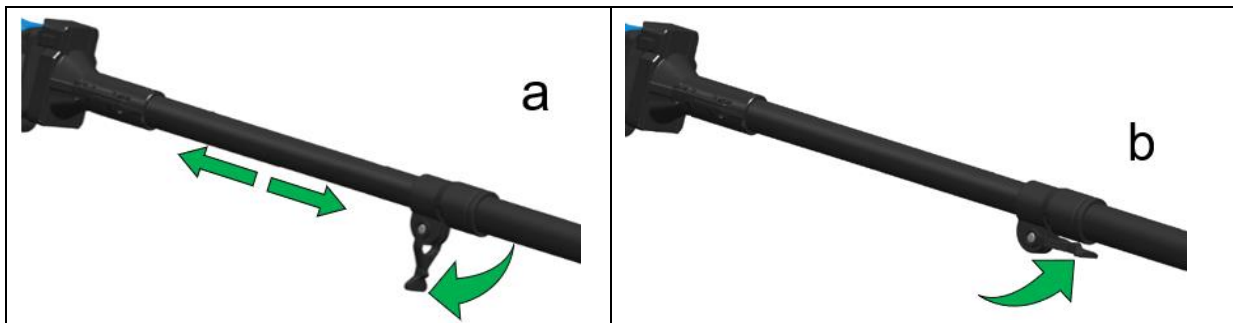

¡ATENCIÓN!

Está prohibido girar la alargadora (29) más allá de 360°.

5.3 COMPROBACIONES Y VERIFICACIONES ANTES DE LA PUESTA EN MARCHA

En este apartado se indican las comprobaciones y controles que deben realizarse en el producto antes de la puesta en marcha.

- Comprobación de la correcta inserción y bloqueo de la batería (véase el apartado 5.2)
- Controlar que el nivel de aceite en el depósito no esté al mínimo de la capacidad (por debajo de la última espada) y, si es necesario, reabastecer hasta el nivel máximo véase apartado 5.2.1);
- Compruebe que la espada de corte y la cadena están correctamente montadas
- Controle que la cadena esté correctamente tensada, afilada y sin indicios de daños véase apartado 5.2.2);
- Controlar que no haya tornillos flojos en el equipo ni en la espada.
- Controle que los sistemas de seguridad y protección funcionen y estén montados correctamente.
- Controle que las empuñaduras estén limpias y secas.



ATENCIÓN

Antes de poner en marcha el producto, compruebe la integridad de todas sus piezas, incluida la batería.

Antes del uso (véase par. 6), asegúrese, además de la idoneidad de la batería para el producto específico adquirido, de que la batería está completamente insertada y bloqueada, con el fin de evitar caídas y/o daños materiales o personales.

5.4 DESMANTELAMIENTO



ATENCIÓN

Para periodos cortos y largos en los que el producto no esté en uso, retire la batería y guarde ambos en sus respectivos embalajes, teniendo cuidado de guardarlos en un lugar cubierto, seco y al abrigo de la intemperie para preservar su integridad.

La siguiente sección contiene algunos consejos e indicaciones para la puesta fuera de servicio, el desmontaje y la retirada del producto al final de su vida útil.

Para la puesta fuera de servicio deben tenerse en cuenta los siguientes pasos, así como las instrucciones de los manuales de los componentes utilizados.

Los materiales de los que está hecho el producto son esencialmente:

- 1) acero ferrítico pintado, plastificado o galvanizado;
- 2) Material plástico de polietileno;
- 3) elastómeros, PTFE, grafito;
- 4) aceite para engranajes;
- 5) Motor (sólo para herramientas eléctricas);
- 6) Cables eléctricos y sus fundas (sólo para herramientas eléctricas);
- 7) Dispositivos electrónicos de control y accionamiento (sólo para herramientas eléctricas);
- 8) Mangueras y racores neumáticos (sólo herramientas neumáticas).

Tras desmontar el producto, los distintos materiales deben separarse y eliminarse de acuerdo con la normativa del país en el que se vaya a desechar el producto.

Las operaciones descritas a continuación sólo están permitidas al personal autorizado:

- Cree espacio suficiente alrededor del producto para realizar todos los movimientos sin riesgo para el personal;
- Desconecte las fuentes de alimentación del producto retirando la batería.

Sólo después de haber realizado todas las actividades anteriores, proceda a desmontar el producto de arriba abajo y prestando especial atención a los conjuntos sujetos a caída por gravedad.

- Retire las piezas móviles y separe, en la medida de lo posible, los distintos componentes por tipo de material (plástico, metal, etc.), que deberán eliminarse mediante recogida selectiva. Confíe la eliminación de los materiales de demolición a las empresas encargadas.
- Retire y manipule las distintas partes del producto de la zona de trabajo tomando todas las precauciones necesarias.
- Utilice siempre los EPI adecuados para este tipo de operaciones y según se indica en el capítulo 4.

Una vez desmontado el producto según el procedimiento anterior, los distintos materiales deben separarse y eliminarse de acuerdo con la normativa del país en el que se vaya a desechar el producto. El producto no contiene componentes peligrosos ni sustancias que requieran procedimientos especiales de eliminación.



ATENCIÓN

Extreme las precauciones, ya que la posible caída de piezas o componentes durante el desmontaje puede suponer un grave peligro para los operarios.

Debe prestarse especial atención a las piezas cortantes, como la cuchilla de las tijeras.



NOTA

La eliminación debe realizarse de acuerdo con la legislación del país en el que se instale el producto. Es obligación del usuario cumplir la normativa vigente en su país.



NOTA

En caso de dificultades para el desmontaje, la demolición y el desmantelamiento de los componentes que constituyen el producto, consultar a la oficina de proyectos de CAMPAGNOLA S.r.l, que indicará las modalidades operativas respetando los principios de seguridad y protección del medio ambiente.

Consulte también el capítulo 4 relativo a la sección "4.11 INDICACIONES PARA RESIDUOS ESPECIALES"

5.4.1 INFORMACIÓN ADICIONAL PARA LA ELIMINACIÓN DE PILAS

Para llevar a cabo la puesta fuera de servicio, el desmontaje y la retirada de las baterías que hayan llegado al final de su vida útil o que estén dañadas o defectuosas, consulte el apartado 4.11.1.

6. USO Y FUNCIONAMIENTO

6.1 INFORMACIÓN GENERAL

- Utilice la herramienta solo en condiciones de buena visibilidad. Un área de trabajo poco iluminada puede provocar accidentes. No realice cortes en condiciones de baja iluminación, como a oscuras, de noche, al ponerse o al salir el sol o con polvo o arena en el aire que impidan una clara visibilidad inferior a 2 metros.
- Las zonas en las que se utilice la máquina deberán disponer de una iluminación adecuada de 100 lux con una uniformidad mínima de 0,7 sobre la zona de trabajo y de 50 lux, con una uniformidad de al menos 0,3 en las inmediaciones.
- No utilice la herramienta en condiciones peligrosas para el operador, suelo resbaladizo y/o en pendientes pronunciadas.
- Antes del uso, inspeccione la zona de trabajo y compruebe que la caída de residuos de corte no pueda crear daños significativos o afectar al uso seguro de la herramienta o crear condiciones de obstrucción, tropiezos, etc.
- Garantice siempre una postura correcta (piernas ligeramente separadas con un pie delante del otro para una mayor fuerza de acción, torso erguido respetando los períodos de descanso durante el uso (se sugiere un período de descanso por cada hora de trabajo), en los cambios de posición y durante las fases de trabajo.
- Retire con frecuencia los residuos del trabajo para que no provoquen tropiezos ni obstaculicen las actividades laborales y/o no se conviertan en fuentes de riesgo adicional como, por ejemplo, riesgo de incendio en el caso de material seco que pueda, en verano, generar una combustión espontánea.
- Asegúrese de no mojar, sumergir o poner en contacto el producto con agua, nieve, superficies húmedas en general, para evitar dañarla.
- Mantenga a los niños, personas frágiles, observadores o animales a una distancia segura y fuera del alcance del producto antes de ponerlo en funcionamiento para evitar daños, peligros o lesiones.
- Mantenga el producto alejado de fuentes de calor, aceite, disolventes y cualquier condición ambiental distinta de las indicadas en el manual y permitidas.
- Se llama la atención sobre el hecho de que, en caso de avería u otra situación con fuga de líquido de la batería, puede haber riesgos para el personal en caso de contacto u otra situación derivada de dicha fuga. No toque el líquido de la batería. En caso de contacto, enjuague inmediatamente con agua limpia. Si el líquido entra en contacto con los ojos, enjuague bien con agua limpia y busque atención médica de inmediato.
- Utilice el producto únicamente para los fines descritos. Cualquier otro uso puede causar accidentes.
- Manipule y utilice el producto agarrándolo por completo y con firmeza con toda la mano para evitar usos indebidos, lesiones, caídas y golpes accidentales.
- Compruebe siempre que los sistemas de seguridad funcionen perfectamente.
- Antes de poner en marcha el producto, asegúrese de que no haya cuerpos extraños entre las piezas móviles.
- Siga las instrucciones del fabricante para los ajustes y la lubricación (consulte el cap.. 7).
- No utilice el producto si está dañado, regulado incorrectamente o montado de manera incompleta.

6.2 FUNCIONAMIENTO

Este apartado establece las condiciones que deben cumplirse para poner en marcha el producto.

6.2.1 PUESTA EN MARCHA DEL PRODUCTO

Una vez montado como se describe en el apartado 5.2, proceda al encendido:

- Pulse el interruptor (10) "ON/OFF" durante al menos un segundo.
- El encendido de la pantalla (9) acompañado de una señal acústica indica que la herramienta se ha encendido correctamente y está lista para su uso.



ATENCIÓN

- **Antes de arrancar el motor, asegúrese de que la cadena no esté en contacto con cuerpos extraños.**
- **No trabaje sobre árboles o escaleras, ya que es extremadamente peligroso.**
- **Antes de empezar a trabajar con la herramienta, colóquese los equipos de protección individual. Controle que todos los sistemas de seguridad y protección funcionen y estén montados correctamente.**
- **Controle que todos los tornillos de apriete estén bien bloqueados. Véase el apartado 7.1.1 Pares de apriete.**

6.2.2 USO DEL PRODUCTO

Una vez encendido el producto, tal y como se indica en el apartado 6.2.1, es obligatorio sujetarlo con la mano derecha o izquierda, según sea más apropiado, para su correcta utilización.

Una vez conectado, retire la cobertura de la espada (15) y presione el seguro de bloqueo (6), situado encima del punto de agarre, para liberar la palanca de accionamiento de la herramienta.

A continuación, actúe sobre la palanca de accionamiento (7) para poner en marcha la herramienta.

Al soltar la palanca de accionamiento, el seguro de bloqueo activo se inserta automáticamente y la herramienta se detiene.

Antes de guardar la herramienta, asegúrese de que la cadena está parada, apague el interruptor ON/OFF, retire la batería y coloque la cobertura de la espada para proteger la cadena.

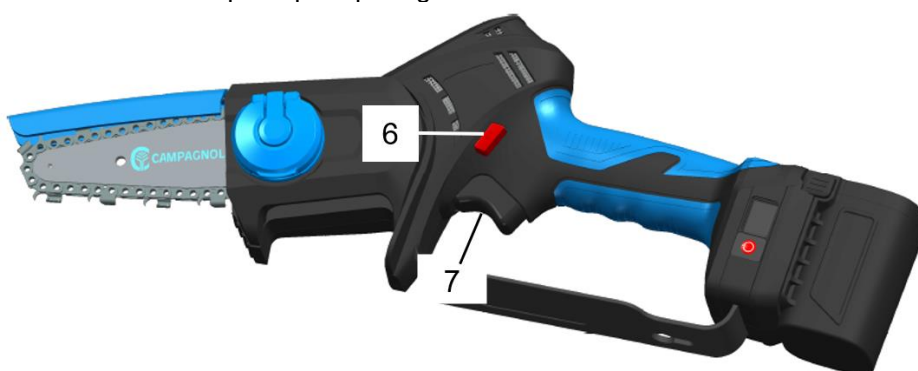

ATENCIÓN

- **Utilice el producto únicamente para los fines descritos en "Descripción del producto". Cualquier otro uso puede causar accidentes y está prohibido.**
- **Utilice el producto sólo cuando esté insertado entre las ramas.**
- **Un uso impropio desgasta más el producto y no permite ahorrar en consumo de la batería.**
- **No desconecte nunca la batería mientras está utilizando la herramienta.**

En caso de dificultades de funcionamiento durante las actividades de corte, detenga inmediatamente la actividad para evitar daños al producto o condiciones peligrosas para las personas y proceda a verificar el estado de la herramienta y/o corrija las condiciones de funcionamiento.

6.2.3 UTILIZACIÓN DEL PRODUCTO MONTADO EN UNA ALARGADORA TELESCÓPICA

Una vez encendido el producto, como se indica en el apartado 6.2.1, retire la cobertura de la espada (15).

Para un uso correcto, es obligatorio sujetar el producto con ambas manos, la derecha en la empuñadura de mando (25) y la izquierda en la empuñadura (27) de la espada.

A continuación, actúe sobre la palanca de accionamiento (26) para poner en marcha la herramienta.

Al soltar la palanca de accionamiento, la herramienta se detiene.

Antes de guardar la herramienta, asegúrese de que la cadena está parada, apague el interruptor ON/OFF, retire la batería y coloque la cobertura de la espada para proteger la cadena.

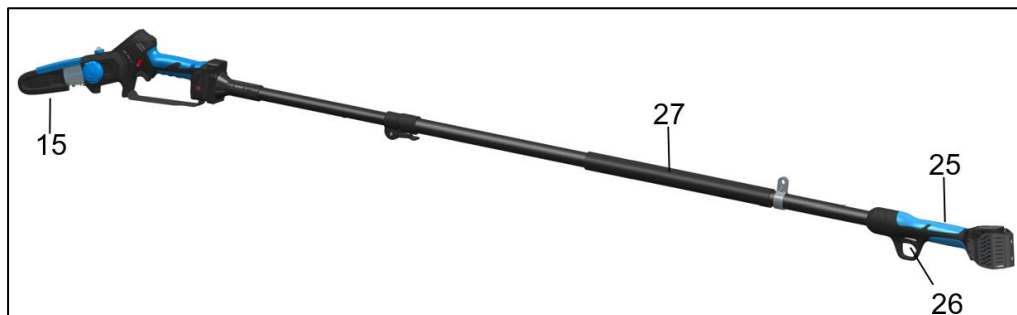

- Nunca se detenga debajo de la rama que se está cortando y valore el espacio de caída de las ramas cortadas. Las ramas que caen al suelo pueden rebotar hacia arriba y provocar lesiones.
- Mantener la alargadora oblicua y no superar un ángulo de 60° respecto al plano horizontal.
- Para facilitar la caída de las ramas cortadas, se aconseja cortar primero las inferiores.
- Durante el corte, no presionar con fuerza la cadena del podador, sino dejarla trabajar. Para conseguir los mejores resultados de corte, es indispensable que la velocidad de la cadena no disminuya debido a una sobrecarga.

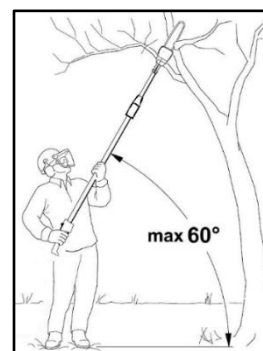

6.2.4 DETENER EL PRODUCTO

- Al soltar la palanca de accionamiento (7), el motor y la cadena se pararán inmediatamente.
- Apague la herramienta con el pulsador ON/OFF (10).
- Coloque la protección de la espada (15) para proteger al operador del contacto involuntario con las partes de corte de la cadena.
- Extraiga la batería (16) pulsando simultáneamente los dos botones laterales (17) para liberar el cierre de seguridad y, a continuación, deslice la batería hacia arriba, tal y como se muestra en la Fig.4.



Fig.4



ATENCIÓN

No apoye la herramienta ni la deje desatendida antes de detener la cadena y volver a colocar la cobertura de la espada, a fin de evitar peligros o daños materiales o personales, tan pronto como finalice su uso.

6.2.5 PARADA DEL PRODUCTO MONTADO EN LA ALARGADORA TELESCÓPICA

- Al soltar la palanca de accionamiento (26), el motor y la cadena se pararán inmediatamente.
- Apague la herramienta con el pulsador ON/OFF (10).
- Coloque la protección de la espada (15) para proteger al operador del contacto involuntario con las partes de corte de la cadena.
- Extraiga la batería (16) pulsando simultáneamente los dos botones laterales (17) para liberar el cierre de seguridad y, a continuación, deslice la batería hacia arriba, tal y como se muestra en la Fig.4.

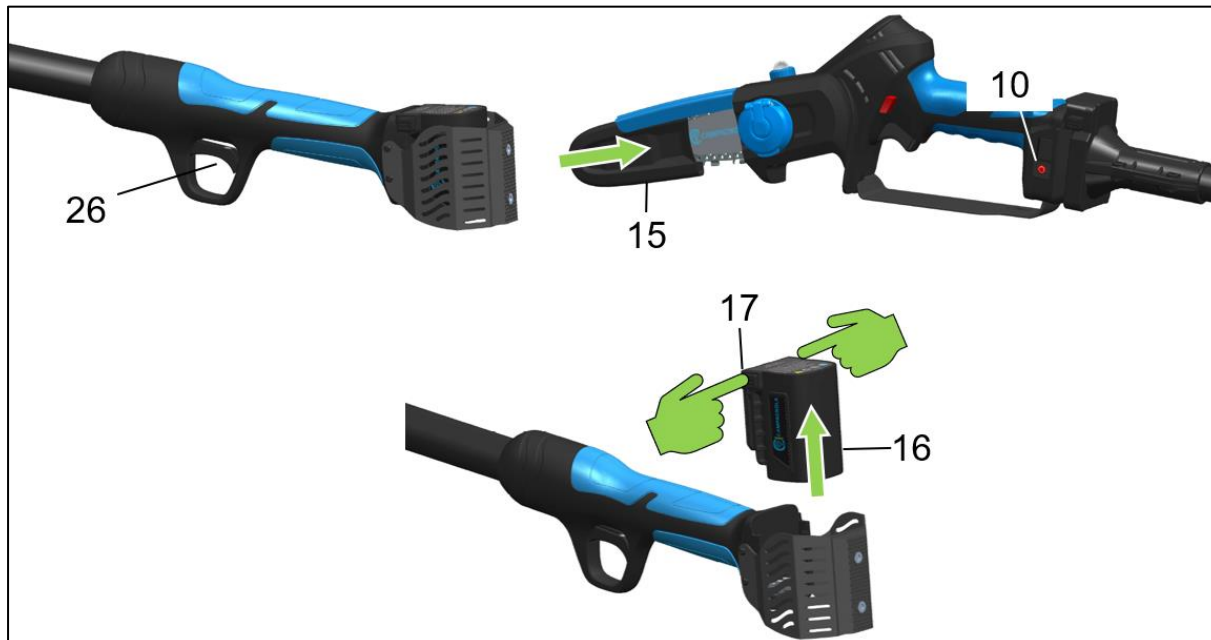

6.3 INSTRUCCIONES DE TRABAJO Y SECCIONAMIENTO

6.3.1 CORTE DE SECCIONAMIENTO

Ponga en marcha el producto presionando simultáneamente el pestillo de seguridad y la palanca de accionamiento. Corte el tronco con la parte inferior de la espada de cadena. Coloque la punta del tope (14) en la rama y utilícela como punto de apoyo durante el corte, manteniendo la espada de corte vertical.

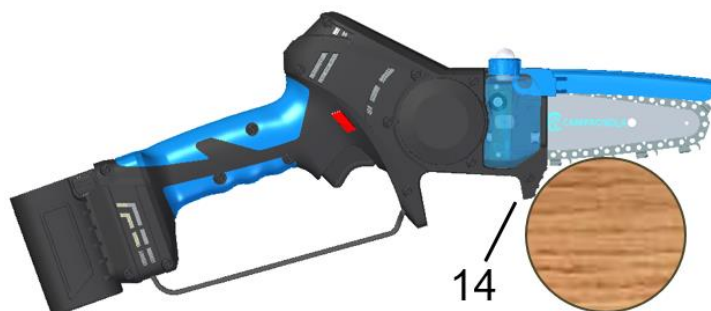

Si la rama está bajo tensión: Realizar un corte de descarga en el lado de presión y luego en el lado en tracción con un corte de seccionamiento.

6.3.2 CORTE DE RAMAS GRUESAS

Realice un corte de descarga (A) a 20 cm delante del punto identificado (B), donde se hará después el corte de seccionamiento.

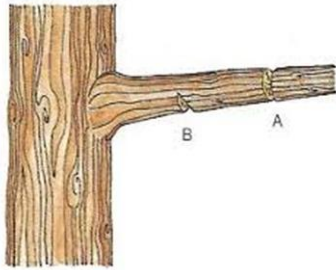

ATENCIÓN

Si la madera bloquea la cadena durante el corte, pare el motor, levante el tronco y cambie su posición. No intentar liberar la cadena tirando el podador a cadena de la empuñadura.

6.4 MANIPULACIÓN DE PRODUCTOS

Antes de manipular la herramienta, en caso de movimientos cortos, asegúrese de que:

- La herramienta está apagada
- La cadena está parada
- Que la tapa de la espada esté insertada.

Una vez verificadas las condiciones anteriores, proceda a la manipulación girando el cabezal de corte hacia atrás con respecto al sentido de manipulación, asegurándose de que ninguna persona, cosa o animal pueda entrar en contacto con la herramienta.

En el caso de desplazamientos desde distintos lugares o para viajes largos, además de lo anterior (punto a-b-c), también se prescribe:

- Retire la batería;
- Guarde la herramienta y la batería en su caja.

6.5 ALMACENAJE

Tras su uso, o en caso de largos períodos de inactividad, se prescribe:

- Siga el procedimiento para apagar y asegurar el producto (véase el apartado 6.4).
- Una vez realizadas las operaciones descritas anteriormente, vacíe el depósito de aceite y vuelva a cerrar el tapón.
- Elimine los residuos de corte (serrín) del cárter delantero. Vuelva a colocar y limpiar perfectamente la herramienta y vuelva a colocar la cobertura de la espada en la misma espada.
- Seguir todas las normas de mantenimiento descritas en el manual, así como las normas de seguridad vigentes y aplicables.



ATENCIÓN

Para periodos cortos y largos en los que el producto no esté en uso, vacíe el depósito de lubricación de la cadena, teniendo cuidado de guardar la herramienta en un lugar cubierto, seco y al abrigo de la intemperie para preservar su integridad.

7. MANTENIMIENTO

Las operaciones de mantenimiento que se describen a continuación sirven para mantener el producto eficiente y en buen estado, con el objetivo de prevenir averías o fallos.

El término "mantenimiento" incluye las actividades de:

➤ Mantenimiento preventivo o rutinario

Conjunto de intervenciones realizadas a intervalos predeterminados o con arreglo a criterios prescritos y destinadas a reducir la probabilidad de fallo o degradación del funcionamiento de una máquina. El mantenimiento preventivo incluye la inspección, el control, el ajuste, la limpieza y la lubricación.

➤ Mantenimiento especializado o extraordinario

El mantenimiento especializado se define como todos los trabajos realizados a intervalos predeterminados o tras averías y roturas, destinados a restablecer el funcionamiento de una máquina. El mantenimiento especializado incluye la revisión, reparación, restablecimiento de las condiciones nominales de funcionamiento o sustitución de una unidad averiada, defectuosa o desgastada.



NOTA:

Las operaciones de mantenimiento preventivo y especializado pueden ser realizadas, en función de las indicaciones que figuran en las fichas, por el usuario o por los centros de asistencia técnica (C.A.T.). Algunas operaciones de mantenimiento especializado, debido a su complejidad, se han omitido deliberadamente en el manual y deben ser realizadas exclusivamente por el c.a.t., que dispone de los conocimientos técnicos, la documentación y el equipo necesarios para llevarlas a cabo.



ATENCIÓN

La frecuencia de los trabajos de mantenimiento y/o reparación debe ser:

- A) Según el estado de desgaste. Los trabajos de reparación se llevan a cabo tras evaluar los resultados de una revisión preliminar, con el fin de evitar que la unidad en cuestión sufra daños
- B) tras un fallo o un deterioro. Una revisión, en el curso de la cual se determina el fallo o deterioro, precede a la reparación.

La reparación debe llevarse a cabo una vez evaluados los resultados de la revisión.



NOTA

EL FABRICANTE NO SERÁ RESPONSABLE DE LAS AVERÍAS O DEL MAL FUNCIONAMIENTO DURANTE EL PERÍODO DE GARANTÍA DEL PRODUCTO EN CASO DE FALTA DE MANTENIMIENTO, FALTA DE LUBRICACIÓN, SUSTITUCIÓN DE PIEZAS NO ORIGINALES O NO AUTORIZADAS POR EL MISMO Y USO DEL PRODUCTO DE MANERA DIFERENTE A LA INDICADA EN ESTE MANUAL DE INSTRUCCIONES.

7.1 MANTENIMIENTO PREVENTIVO O ORDINARIO



Las operaciones de mantenimiento ordinario, que se encuentran a continuación, pueden ser realizadas por los operadores o los encargados de mantenimiento.

Los Equipos de Protección Individual previstos y a utilizar se encuentran en el apartado 1.5.

7.1.1 PARES DE APRIETE

Los tornillos y pernos de diferentes tipos y tamaños deben apretarse durante los procedimientos de mantenimiento.

Las tablas siguientes indican, en función del tipo de tornillos y/o pernos presentes, el valor del par de apriete máximo que debe utilizarse y respetarse para evitar problemas con el producto.

Pos.	Descripción	Función	PERSONAL CUALIFICADO	Par de apriete
1	Tornillo Ø3x10	Bloquean las coberturas		1,5 Nm
2	Tornillo Ø2.9x13	Bloqueo del depósito		1,5 Nm



ATENCIÓN

Está prohibido que el operador realice tareas de mantenimiento y/o apriete de tornillos y pernos reservadas al técnico de mantenimiento mecánico o al técnico de mantenimiento eléctrico.

7.1.2 LUBRICACIÓN DE LA CADENA

La emisión de aceite en la cadena (1) se produce presionando la bomba ubicada en la tapa (12) del depósito.



Durante el uso, asegúrese de que siempre haya aceite suficiente en la cadena y presione la bomba cuando sea necesario. Compruebe siempre el nivel de aceite en el depósito (14) y reposte si es necesario.



¡ATENCIÓN!

La falta de lubricación puede causar agarrotamientos de la cadena (1) en la espada (2) de soporte.

7.1.3 SUSTITUCIÓN DE LA CADENA Y/O DE LA ESPADA DE CORTE

Ejecute las siguientes operaciones en el orden indicado:

- Apague el producto con el pulsador ON/OFF (10) y retire la batería (16) presionando las aletas (17).
- Levante la perilla de la tuerca de bloqueo (3) y gírela en sentido contrario a las agujas del reloj hasta que se pueda retirar el cárter delantero (5).
- Para aflojar la cadena (1), gire el tornillo de regulación (4) en sentido contrario a las agujas del reloj, hasta que se detenga.
- Retire la espada (2) y la cadena (1) para sustituir.
- Introduzca las lengüetas de los eslabones de transmisión de la cadena (1) en el acanalado de la espada. Las flechas de los eslabones de unión, en la parte superior de la espada (2), deben apuntar hacia su punta.
- Posicionar la espada y la cadena en el equipo comprobando que:
 - los eslabones de guía de la cadena estén insertados en los dientes del piñón;
 - el ojal (A) en la espada esté insertado en la guía en el cuerpo de la herramienta;
 - el perno del tensor de cadena (B) esté insertado en el orificio de la espada.
- Vuelva a montar el cárter (5) y enrosque la perilla de la tuerca de bloqueo (3) en el sentido de las agujas del reloj sin apretar.
- Tense la cadena girando el tornillo de regulación (4) en el sentido de las agujas del reloj para que quede bien tensa y pueda deslizarse fácilmente con la fuerza de la mano.
- Cuando se haya alcanzado la tensión correcta, gire la perilla en el sentido de las agujas del reloj hasta que el cárter quede apretado sobre la espada, y luego cierre la perilla.

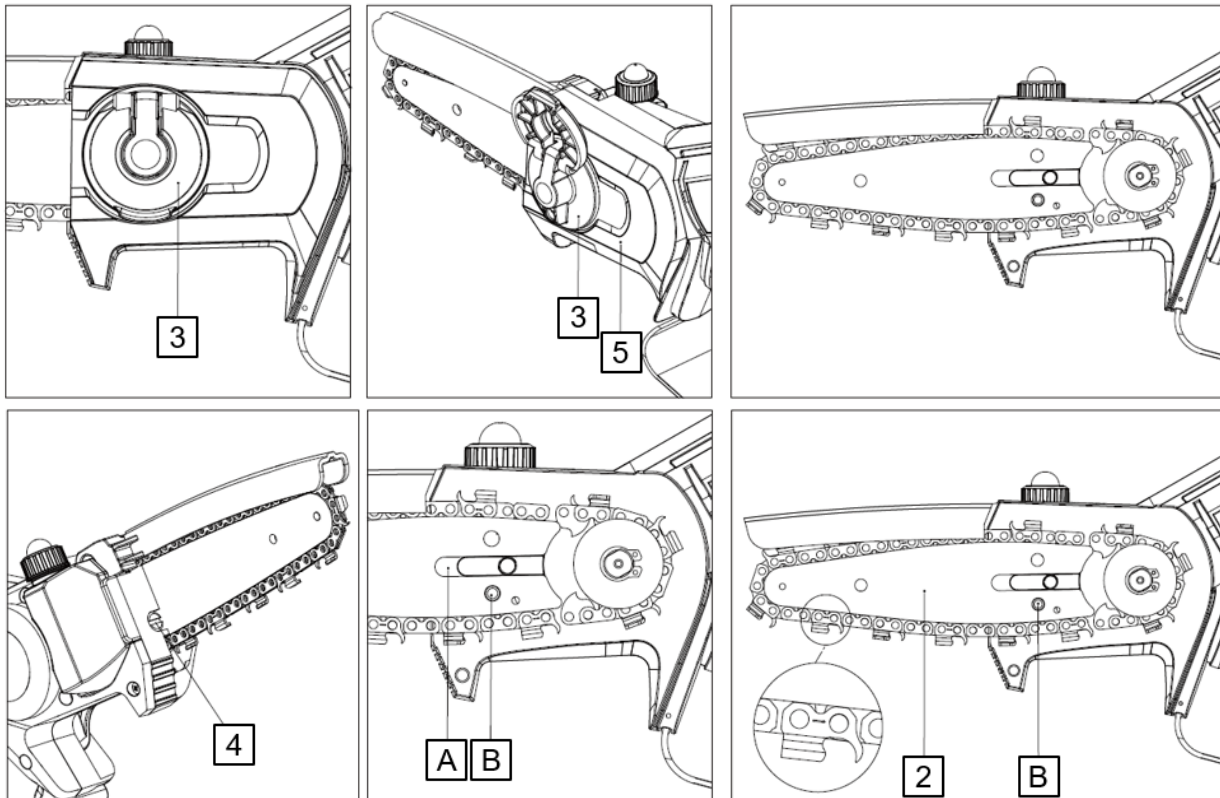

NOTA

La espada se puede montar en cualquier posición, incluso si el logotipo de Campagnola está al revés.



IMPORTANTE

Después de haberla lubricado bien, haga girar la cadena (1) a baja velocidad durante unos minutos antes de iniciar el corte, para que el aceite llegue a todas las partes de la cadena (1) y de la espada (2). Deje que la cadena, la espada y el piñón se calienten por completo. Asegúrese de que los primeros cortes sean ligeros y que siempre haya aceite suficiente, evitando las presiones demasiado fuertes.

7.1.4 COMPROBACIÓN DEL DESGASTE DEL PIÑÓN DE LA CADENA

Comprobar periódicamente el desgaste del piñón.

Si los indicios de desgaste en los dientes del piñón superan **a** 0,5 mm (0,02 in), el piñón debe sustituirse.

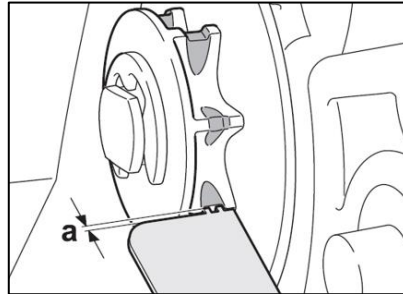

Nunca utilice una cadena con un piñón desgastado, sobre todo si la cadena es nueva. Monte siempre una cadena nueva sobre un piñón nuevo.



IMPORTANTE

La sustitución del piñón de la cadena deberá ser realizada por un C.A.T.

7.1.5 MANTENIMIENTO AL FINALIZAR EL TRABAJO

Tras su uso, o en caso de largos períodos de inactividad, se prescribe:

- Siga el procedimiento anterior para apagar y asegurar la herramienta (consulte el apartado 6.5).
- Vaciar el depósito del aceite y volver a cerrar el tapón.
- Elimine los residuos de corte (serrín) del cárter delantero. Monte de nuevo y limpie perfectamente el equipo.
- Coloque la protección en la espada.
- Respetar todas las normas de mantenimiento indicadas en el manual.



¡ATENCIÓN!

Desmonte el cárter delantero cada 20 horas de trabajo y elimine cualquier residuo de corte que pudiera impedir el correcto funcionamiento de la herramienta.

7.2 MANTENIMIENTO ESPECIALIZADO O EXTRAORDINARIO



Las operaciones de mantenimiento extraordinario deben ser realizadas por un encargado de mantenimiento mecánico o eléctrico, dependiendo de la actividad a realizar.

Antes de cualquier actividad extraordinaria de mantenimiento, es obligatorio asegurar el producto, en concreto:

- Ponerse guantes de protección antiperforación/corte.
- Desconecte la herramienta mediante el interruptor ON/OFF (10).
- Desconecte la batería (16).
- Coloque la batería en un lugar seguro, seco y protegido de la intemperie.



ATENCIÓN

Cualquier mantenimiento extraordinario distinto del indicado en 7.2.1, 7.2.2 y 7.2.3 debe realizarse en un C.A.T.

7.2.1 LIMPIEZA DE LA ESPADA DE CORTE Y DE LOS ORIFICIOS DE LUBRICACIÓN



Para mantener la eficacia de la espada y de la cadena, es necesario mantener limpio el sistema de lubricación de todos los residuos de corte (serrín).

En primer lugar proceda a desmontar el cárter delantero (5), la cadena (1) y la espada (2) siguiendo el procedimiento indicado en el apartado 7.1.3.

Limpie el cárter (5) y toda la zona de la herramienta bajo la espada, prestando especial atención al distribuidor de aceite (A).

Retire todo tipo de suciedad en la espada utilizando un cepillo:

- Limpiar el acanalado de la espada con la rasqueta oportuna.
- Limpie los orificios de lubricación

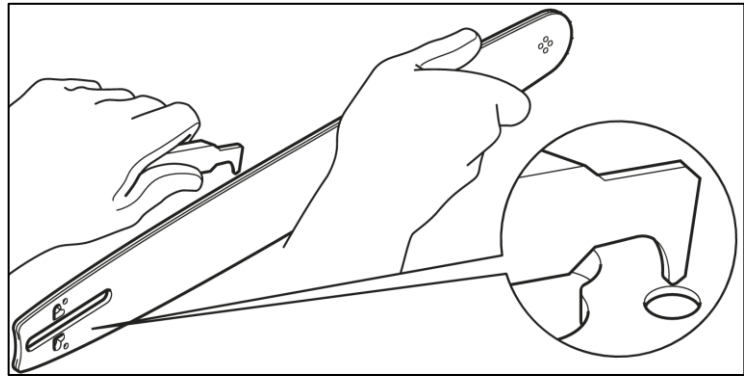
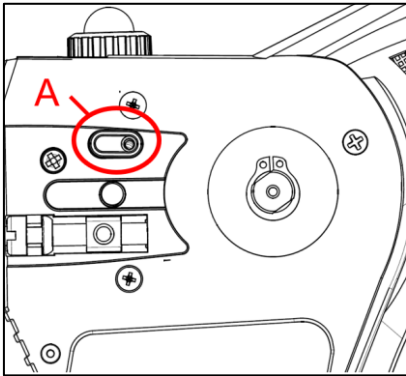

(*) Para el tipo de grasa/lubricante y/o adhesivo/sellante recomendado, véase el apartado 7.3.3.

7.2.2 ENGRASE DEL PIÑÓN DEL MOTOR



Esta sección contiene la información y las instrucciones que deben observarse al lubricar los engranajes.

Realice periódicamente las siguientes operaciones en este orden:

- En primer lugar proceda a desmontar el cárter delantero (5), la cadena (1) y la espada (2) siguiendo el procedimiento indicado en el apartado 7.1.3.
- Retire el tornillo (A) y la junta tórica (B).
- Introduzca una pequeña cantidad de grasa en el orificio.
- Enrosque el tornillo (A) con la junta tórica (B) insertada.

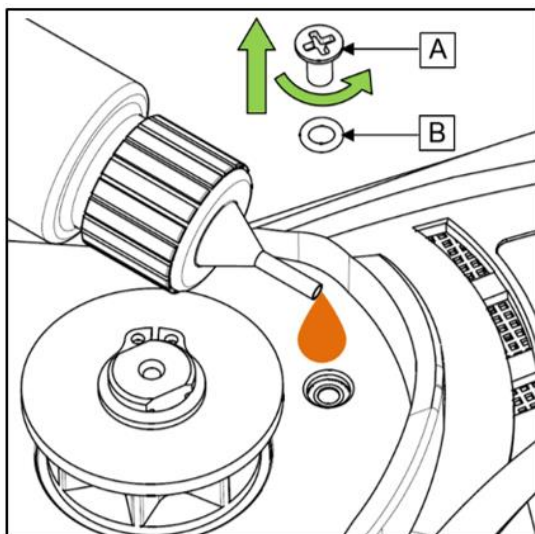

(*) Para el tipo de grasa/lubricante y/o adhesivo/sellante recomendado, véase el apartado 7.3.3.

7.2.3 AFILADO DE LA CADENA



ATENCIÓN

Respete las instrucciones del fabricante para el afilado y el mantenimiento de la cadena.

La cadena siempre debe estar bien afilada. Si la cadena está afilada, avanza por sí sola en la madera y produce virutas gruesas y largas.

Afile la cadena cuando constate una de las siguientes situaciones:

- la cadena no corta si no se presiona la cuchilla contra la madera y produce serrín muy fino;
- si el corte no produce serrín, la cadena ha perdido completamente el filo de corte, al cortar pulveriza la madera;
- el podador «salta» durante el corte.

A continuación se describe brevemente un diente de cadena:

- A = ángulo de afilado
- B = Ángulo de corte
- C = Calibre de profundidad
- D = Paralelas
- E = Parte cortante malla derecha
- F = Parte cortante malla izquierda
- G = Limitador de profundidad

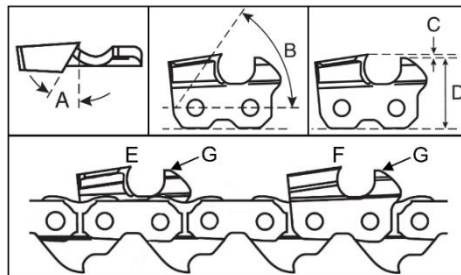

¡ATENCIÓN!

Los dientes de la cadena están afilados, el operador puede cortarse. Ponerse guantes de protección antiperforación.

➤ AFILADO DE LAS PARTES CORTANTES

Antes de proceder al afilado, limpiar la cadena y sustituir las partes dañadas o gastadas.

Afile usando la lima incluida de 4 mm de diámetro, apta para el paso de la cadena (1/4").

- Durante el afilado, la lima redonda debe mantenerse en ángulo respecto a la espada.
- Afile siempre la cadena partiendo del interior hasta el exterior de la parte cortante, con una inclinación la parte cortante de 30°.
- Completar el afilado de los dientes en el mismo lado y después girar la cadena y repetir la operación para los dientes de lado opuesto.
- Los eslabones cortantes, después del afilado, tienen que ser todos de la misma longitud y anchura.

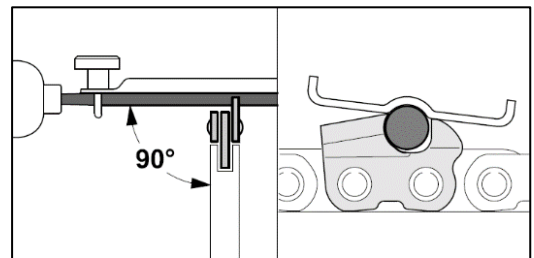

➤ REGULACIÓN DE LOS LIMITADORES DE PROFUNDIDAD

Cada 3 ó 4 afilados de la cadena, compruebe y, si es necesario, lime el limitador de profundidad como se indica a continuación:

- Ponga el calibrador de profundidad sobre la cadena (1), de modo que salga el delimitador de profundidad.
- Lime la parte protuberante del limitador de profundidad con una lima plana hasta que se obtenga el mismo nivel que el calibrador de profundidad.
- Redondee el ángulo anterior del limitador de profundidad.

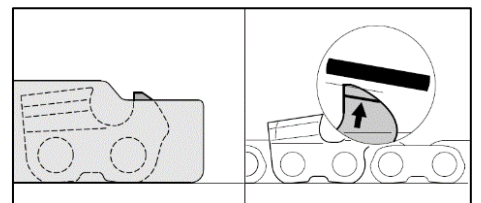

7.2.4 COMPROBACIÓN DE BATERÍA Y HERRAMIENTAS



Además de la información facilitada en el apartado 3.7, sigue siendo responsabilidad del técnico de mantenimiento eléctrico comprobar lo siguiente:

- Integridad completa de la carcasa de la batería.
Sólo deben utilizarse cáscaras intactas. Si se detectan partes infladas, grietas en la carcasa, fugas de productos químicos, etc., la batería no debe utilizarse.
- Control de los terminales de conexión y su estado.
El técnico de mantenimiento debe asegurarse de que todos los contactos estén intactos, no muestren oxidación, no estén doblados/picados/faltantes y/o cubiertos de impurezas y materiales que puedan disminuir o alterar el contacto.
- Comprobación de los bornes de conexión del lado de la herramienta
El técnico de mantenimiento debe asegurarse de que todos los contactos estén intactos, no muestren oxidación, no estén doblados/picados/faltantes y/o cubiertos de impurezas y materiales que puedan disminuir o alterar el contacto.
- Compruebe los bornes de conexión en el lado del cargador de baterías y la funcionalidad completa, como se indica en las instrucciones suministradas con el cargador.
El técnico de mantenimiento debe asegurarse de que todos los contactos estén intactos, no muestren oxidación, no estén doblados/picados/faltantes y/o cubiertos de impurezas y materiales que puedan disminuir o alterar el contacto.

7.3 PLAN DE MANTENIMIENTO

Las actividades de mantenimiento del producto se han organizado como se indica en este manual.

Tienen su origen en parte en las actividades de mantenimiento a las que tradicionalmente se somete el producto y en parte en la experiencia de los centros de asistencia de CAMPAGNOLA S.r.l.

Esto permite incluir las diferencias específicas de cada producto en un único documento.



NOTA

Las operaciones de mantenimiento preventivo y especializado (ordinario y extraordinario) pueden ser efectuadas, según las instrucciones del manual, por el usuario Cliente o por los Centros de Asistencia Autorizados CAMPAGNOLA S.r.l.



¡ATENCIÓN!

Las operaciones de mantenimiento que se describen a continuación deben realizarse con el producto parado y la alimentación desconectada.

7.3.1 CRITERIO DE COMPILACIÓN

Es imprescindible rellenar la ficha indicada abajo (o un sistema equivalente) en su totalidad para cada actividad de mantenimiento, que luego deberá conservar el responsable de mantenimiento en una carpeta especial.

CAMPAGNOLA By your side, since 1958		SCHEDA DI CONTROLLO E MANUTENZIONE DEL PRODOTTO			
PRODOTTO:		MODELLO:	MATRICOLA:	DATA FABBRICAZIONE:	
DATA	INTERVENTO EFFETTUATO	MANUTENZIONE ESEGUITA	FIRMA	NOTE	DATA PROSSIMO INTERVENTO



¡PELIGRO!

Las operaciones de mantenimiento deben realizarse con la frecuencia indicada en el capítulo siguiente.

Dado que se trata de un producto de accionamiento manual, es obligatorio que el mantenimiento se realice en los plazos prescritos por el fabricante y que las actividades de mantenimiento se registren en la tarjeta mencionada o en un sistema similar a efectos de trazabilidad y registro.

7.3.2 LISTA DE ACTIVIDADES DE MANTENIMIENTO Y FRECUENCIA

La tabla siguiente muestra las tareas de mantenimiento, con su frecuencia:

MANTENIMIENTO	ORDINARIO					EXTRAORDINARIO
	Antes del uso	Cada 2 horas de trabajo	Cada día	Cada semana	Cada 90 días	Al final de cada temporada de trabajo / al menos una vez al año y al reparar o restablecer las condiciones de funcionamiento.
Compruebe la integridad total del producto.	X					X
Comprobar la lubricación de la cadena	X	X	X			X
Comprobar el estado y la tensión de la cadena	X	X	X	X		X
Comprobar el estado de la espada	X			X		X
Compruebe la integridad de los seguros y protecciones.	X			X		X
Compruebe que todos los tornillos estén bien apretados				X		X
Comprobar y reabastecer el aceite	X	X	X			X
Retirar los residuos de corte.			X	X		X
Comprobar el desgaste del piñón de la cadena.				X		X
Engrase del piñón				X		X
Comprobar la eficiencia de las baterías	X				X	X
Talón de revisión, a efectuar en un Centro de Asistencia Autorizado por el Fabricante.						X
Recarga de mantenimiento de la batería. Necesario para evitar que caiga por debajo de (10V Stark M, 15V Stark L) (ya no es recargable).					X	

Para obtener detalles sobre los métodos operativos de ejecución, consulte este manual y en particular el par. 7.1 y 7.2.

En lo que respecta a los componentes instalados comercialmente presentes en el producto y para los que se ha proporcionado documentación específica, debe hacerse referencia a dicha documentación para todas las actividades.

7.3.3 LUBRICANTES

El producto se ha diseñado de forma que se reduzcan las operaciones relacionadas con la lubricación; sin embargo, debido a su uso intrínseco, se requieren lubricantes para las piezas de corte.

Recomendamos aceite profesional o aceite SAE 30 para lubricar la cadena del podador.

Se recomienda la grasa indicada a bajo, para todas las actividades de mantenimiento relacionadas con el engrase de los engranajes y de las piezas mecánicas en todas las actividades de desmontaje/montaje y/o ajuste cubiertas por la actividad de mantenimiento.

Datos comerciales sobre grasas	
Proveedor	PAKELO MOTOR OIL Srl
Tipo	MULTIPLEX EP NLGI 2 Grease
Empleo	Adecuado cuando se requiere una resistencia excepcional a la carga y al desgaste en diversas aplicaciones.

Antes de utilizarlo, solicite al fabricante la "ficha de datos de seguridad del producto", que normalmente también puede encontrarse en el sitio web del proveedor.

No utilice lubricantes distintos de los especificados por el fabricante en los puntos previstos para su uso.

No mezcle con otros lubricantes.

Se recomienda un uso cuidadoso.

Cuando manipule o utilice grasa, utilice siempre guantes protectores impermeables y tenga en cuenta la ficha de datos de seguridad de la grasa.

De hecho, se recuerda que:

- La inhalación de los vapores generados por la combustión del producto a una temperatura superior a 300 °C puede provocar averías en el operario;
- está prohibido fumar;
- es obligatorio lavarse las manos después de manipular el producto.

8. AVERÍAS, CAUSAS, SOLUCIONES

La localización de averías y resolución solo pueden ser realizadas por personal formado que haya comprendido las instrucciones de este manual y la documentación adjunta.

Las situaciones que pueden dar lugar a un fallo son normalmente atribuibles a una falta de mantenimiento o a un mantenimiento deficiente o a un fallo de algún componente mecánico y/o eléctrico/electrónico del producto o a una situación relacionada con el material que se manipula.

La siguiente tabla enumera los posibles fallos que pueden producirse en el producto. La columna «Causa» muestra la causa de la avería.

La columna «Solución» muestra la acción correctiva para resolver la situación de fallo que se ha producido.

AVERÍA	CAUSA	SOLUCIÓN
El producto no funciona.	Batería incompatible	Sustituya la batería por una compatible
	Batería descargada	Recargue la batería
	Conector dañado o sucio	Contacte con un C.A.T.
La cadena se bloquea.	La lubricación no es suficiente. El nivel de aceite en el depósito es bajo.	Reabastecer el aceite en el depósito.
	Cadena sin la tensión adecuada	Ajuste la tensión de la cadena
	Incumplimiento de las condiciones de corte	Véanse las normas de trabajo en el capítulo 6.3
Alta temperatura del podador	Incumplimiento de las condiciones de corte	Véase el cap. 6.3 normas de trabajo y seccionamiento. Espere a que la temperatura descienda por debajo de 20°
	Electrónica dañada	Contacte con un C.A.T.
La cadena salta durante el corte.	Cadena desgastada	Afile la cadena
	Cadena dañada	Reemplace la cadena
El podador no tiene fuerza	Batería descargada	Recargue la batería
	Batería al final de su vida útil o para sustituir	Contacte con un C.A.T.
La batería no se carga El LED de la ranura de la batería correspondiente no se enciende cuando se inserta una batería.	Enchufe no insertado	Asegúrate de que el cargador está conectado al enchufe.
	El enchufe no suministra tensión	Asegúrese de que la clavija de conexión está alimentada y de que no se ha disparado ningún dispositivo de aislamiento.
	La batería está demasiado caliente o demasiado fría o está dañada.	Batería dañada. Contacte con un C.A.T.
	Avería en el cargador	Contacte con un C.A.T.

8.1 LISTA DE ALARMAS

La siguiente tabla enumera los diagnósticos que pueden aparecer en la pantalla de la herramienta en caso de que se produzcan errores eléctricos/electrónicos en el producto.

Descripción de la alarma	Código de error	Número de parpadeos	Número de pitidos
Ningún problema	E00	0	0
Protección contra el contacto	E01	1	1
Error del sensor de corriente	E02	2	6
Daño a los mosfet (transistor de efecto de campo metal-óxido-semiconductor)	E03	3	6
Sensor Hall / hoja de corte rota	E04	4	3
Protección de pico de sobrecorriente / media corriente	E05	5	5
Apertura bloqueada / motor bloqueado	E06	6	3
Sobrecarga	E07	7	4
Subtensión / sobretensión	E08	8	1
Sobrecalentamiento de los transistores mosfet	E09	9	6
Error de comunicación PWM / error de tensión	E10	10	2
Error de la batería	E10	10	7
Error EEPROM	E11	11	6
Error de detección de fase	E12	12	4
Error de programación	E13	13	6
Las tijeras y la batería no son compatibles	E16	16	9
La tarjeta madre no ha podido comunicarse con la batería	E17	17	10

9. RECAMBIOS

Formas de pedir recambios:

Para realizar un pedido de piezas de recambio, diríjase a su distribuidor o concesionario local o a un centro de asistencia autorizado CAMPAGNOLA S.r.l., indicando la cantidad y el número de la pieza que desea pedir.

La lista de piezas de recambio se encuentra en el sitio web del fabricante CAMPAGNOLA S.r.l. O bien, envíe una solicitud por escrito a:

CAMPAGNOLA S.r.l. Sede social y fábrica
40069 ZOLA PREDOSA (BO) Italia
Via Lazio, 21,23,23/A e 23/B Tel. +39 051 753500
Fax +39 051 752551
www.campagnola.it - star@campagnola.it

especificando:

- número de serie del producto;
- el tipo de grupo que figura en la placa de características instalada en el producto. En caso de ausencia, indique la descripción de la pieza.
- descripción.
- la cantidad deseada.

10. ANEXOS

Este capítulo contiene una lista de los DOCUMENTOS suministrados con el producto y forman parte integrante de este manual suministrado por CAMPAGNOLA S.r.l. y deben utilizarse como referencia para el uso, funcionamiento y mantenimiento de los propios componentes.

DESCRIPCIÓN	FABRICANTE
Condiciones generales de garantía	CAMPAGNOLA S.r.l.
Declaración de conformidad Directiva sobre máquinas	CAMPAGNOLA S.r.l.
Guía rápida	CAMPAGNOLA S.r.l.



Manual de uso e manutenção

MOD. T-CAT M V1



Podador de corrente elétrica

Português

TRADUZIDO DAS INSTRUÇÕES ORIGINAIS

Leia atentamente o manual de uso e manutenção antes de utilizá-lo



PORTUGUÊS

Todos os direitos reservados em todos os países

Qualquer solicitação de cópias adicionais deste produto, de informações ou intervenção de serviço nas instalações do cliente ou de esclarecimento de aspetos técnicos deste documento deve ser encaminhada ao Distribuidor ou Revendedor da Área ou ao Centro de Serviços Técnicos em:

CAMPAGNOLA S.r.l.
Sede e Fábrica
40069 ZOLA PREDOSA (BO) Italy
Via Lazio, 21, 23, 23/A, 23/B e 25 Tel. +39 051 753500
Fax. +39 051 752551
www.campagnola.it star@campagnola.it

O fabricante deve conservar uma cópia deste manual durante dez (10) anos a partir da data de fabrico.

A elaboração do texto e das imagens foi objeto de um exame detalhado. Não obstante o acima exposto, a CAMPAGNOLA S.r.l. reserva-se o direito de modificar e/ou atualizar as informações aqui contidas, a fim de corrigir erros tipográficos e/ou imprecisões, sem aviso prévio ou qualquer compromisso da sua parte.

As descrições e ilustrações anexas a esta publicação não são vinculativas, pelo que a CAMPAGNOLA S.r.l. reserva-se o direito de efetuar, em qualquer momento e sem se comprometer a atualizar esta publicação, as alterações de órgãos, pormenores ou fornecimento de acessórios que considere oportunas para melhorar o funcionamento do produto ou para qualquer outra exigência que não envolva aspetos de segurança do produto.

Também é responsabilidade do utilizador garantir que, caso este documento seja modificado pelo fabricante, apenas versões atualizadas do manual estejam disponíveis no local de uso.

O conteúdo deste manual é de carácter estritamente técnico e é propriedade da CAMPAGNOLA S.r.l.

Nenhuma parte deste manual pode ser traduzida para outra língua e/ou adaptada e/ou reproduzida sob qualquer outra forma e/ou por meios mecânicos, eletrónicos, fotocópia, gravação ou outros, sem autorização prévia por escrito da CAMPAGNOLA S.r.l.

A empresa proprietária protege os seus direitos em toda a extensão da lei.

A documentação foi elaborada em conformidade com o ponto 1.7.4 da Diretiva 2006/42/CE

Caro cliente,

A CAMPAGNOLA S.r.l. agradece-lhe por ter adquirido um produto da sua gama e convida-o(a) a ler e a compreender este manual.

A capacidade de interpretar o mercado com respostas específicas e dinâmicas globais, juntamente com a garantia de um vasto conhecimento do sector, tornaram a CAMPAGNOLA S.r.l. líder mundial na conceção, construção e fabrico de equipamentos de poda e colheita.

A CAMPAGNOLA S.r.l., através de uma rede eficaz de vendas e de serviços com pessoal altamente qualificado, oferece uma vasta gama de produtos:

- tesouras e podadores de corrente pneumáticos e eletromecânicos (com bateria) para a poda, também com extensão;
- varejadores pneumáticos, com motor e eletromecânicos (com bateria) para a colheita de azeitonas e de vários tipos de fruta;
- compressores para aplicação aos três pontos do trator e motocompressores;
- máquina de encadernação eletromecânica.

As razões que levam os clientes a escolher os nossos produtos podem ser resumidas do seguinte modo:

- > facilidade de manuseio e simplicidade;
- > versatilidade de uso;
- > qualidade dos materiais utilizados para o fabrico;
- > fiabilidade;
- > engenharia de projetação.

A consulta deste manual é facilitada pela inclusão do índice geral na primeira página e pela apresentação que permite localizar facilmente o tema de interesse.

A documentação fornecida com o produto é constituída pelo presente manual e por toda a documentação indicada no capítulo dos anexos, que é parte integrante do presente manual.

No seu interior, encontrará todas as informações necessárias para a utilização correta do produto adquirido, bem como para a instalação, colocação em funcionamento, manutenção e desativação.

É obrigatório para o utilizador ler e compreender este manual na sua totalidade e seguir cuidadosamente os avisos e recomendações na documentação fornecida.

Convidamo-lo a contactar diretamente a CAMPAGNOLA S.r.l. ou o seu revendedor local para obter peças sobresselentes, conselhos sobre a escolha de qualquer equipamento especial ou simplesmente para obter indicações sobre o produto adquirido.

As instruções originais foram redigidas em idioma italiano. As versões redigidas em outros idiomas foram traduzidas a partir do texto original.

PORTUGUÊS.....	302
1. GERAL.....	305
1.1 INTRODUÇÃO	306
1.2 QUALIFICAÇÃO DO PESSOAL	306
1.3 REGRAS DE SEGURANÇA DO MANUAL.....	307
1.4 SÍMBOLOS UTILIZADOS.....	307
1.5 EQUIPAMENTO DE PROTEÇÃO INDIVIDUAL (EPI).....	309
1.6 PROIBIÇÃO DE ALTERAÇÕES.....	311
1.7 TERMINOLOGIA E ACRÓNIMOS UTILIZADOS.....	311
1.8 GARANTIA.....	312
2. DESCRIÇÃO TÉCNICA	312
2.1 IDENTIFICAÇÃO DO PRODUTO	312
2.2 DADOS TÉCNICOS	313
2.3 REPRESENTAÇÃO DOS MODELOS DISPONÍVEIS	314
3. DESCRIÇÃO DO PRODUTO	314
3.1 UTILIZAÇÃO AUTORIZADA – PREVISTA.....	314
3.2 UTILIZAÇÃO NÃO AUTORIZADA.....	315
3.3 COMPOSIÇÃO DO PRODUTO.....	316
3.4 PEÇAS ACESSÓRIAS.....	317
3.5 CARACTERÍSTICAS GERAIS DE FUNCIONAMENTO	317
3.6 UTILIZAÇÃO DE BATERIAS.....	318
3.7 UTILIZAÇÃO DO CARREGADOR.....	320
4. SEGURANÇA.....	322
4.1 INFORMAÇÕES GERAIS.....	322
4.2 DIRETIVAS E NORMAS TÉCNICAS APLICÁVEIS	323
4.3 CERTIFICAÇÃO DO PRODUTO	323
4.4 MARCAÇÃO CE.....	323
4.5 LIMITES DE UTILIZAÇÃO.....	325
4.6 ZONAS PERIGOSAS	325
4.7 CONDIÇÕES AMBIENTAIS DE FUNCIONAMENTO	326
4.8 VIBRAÇÕES	326
4.9 RUÍDO	326
4.10 ELIMINAÇÃO DE MATERIAIS RESIDUAIS	327
4.11 INDICAÇÕES RELATIVAS AOS RESÍDUOS ESPECIAIS.....	327
4.11.1 BATERIAS.....	328
4.12 SEGURANÇA APLICADA AO PRODUTO	329
4.12.1 PROTEÇÕES FIXAS	329
4.12.2 PROTEÇÕES REMOVÍVEIS.....	329
4.12.3 DISPOSITIVO CONTRA ARRANQUE ACIDENTAL	330
4.13 RISCOS RESIDUAIS	330
4.13.1 IMPACTO E ESMAGAMENTO.....	330
4.13.2 CISALHAMENTO	330
4.13.3 INCÊNDIO	331
4.13.4 ATMOSFERA EXPLOSIVA:	331
4.13.5 CEGUEIRA.....	331
4.13.6 QUEDA, PROJEÇÃO DE OBJETOS	332
4.13.7 ESCORREGAMENTO	332
4.13.8 EFEITO FRUSTA.....	332
4.13.9 TROPEÇO.....	332
4.13.10 FALHAS DE CIRCUITO	332
4.13.11 RAIOS	333
4.13.12 RISCO DE ESCALDADURA/QUEIMADURA	333
4.14 REQUISITOS ADICIONAIS DE PERIGO PARA A UTILIZAÇÃO DO PRODUTO	333
4.15 AVISOS DE ATENÇÃO ADICIONAIS	335
4.16 NOTAS GERAIS SOBRE O COMPORTAMENTO	336
4.17 PLACAS NUMÉRICAS.....	337
4.17.1 DISPOSIÇÃO DAS PLACAS DE CONTROLO	338
5. INSTALAÇÃO	339
5.1 EMBALAR E DESEMBALAR	339
5.1.1 ARMAZENAMENTO	340
5.2 MONTAGEM DO PRODUTO.....	340
5.2.1 ENCHIMENTO DO RESERVATÓRIO DE LUBRIFICAÇÃO DA CORRENTE	342

5.2.2	REGULAÇÃO DA TENSÃO DA CORRENTE.....	343
5.2.3	MONTAGEM DA HASTE DE EXTENSÃO TELESCÓPICA.....	343
5.3	CONTROLOS E VERIFICAÇÕES ANTES DE LIGAR.....	344
5.4	COLOCAÇÃO FORA DE SERVIÇO	345
5.4.1	INFORMAÇÕES ADICIONAIS SOBRE A ELIMINAÇÃO DA BATERIA	346
6.	UTILIZAÇÃO E FUNCIONAMENTO	346
6.1	INFORMAÇÕES GERAIS.....	346
6.2	FUNCIONAMENTO.....	346
6.2.1	ARRANQUE DO PRODUTO.....	347
6.2.2	UTILIZAÇÃO DO PRODUTO.....	347
6.2.3	UTILIZAÇÃO DO PRODUTO MONTADO NUMA HASTE TELESCÓPICA.....	348
6.2.4	PARAR O PRODUTO.....	348
6.2.5	PARAGEM DO PRODUTO MONTADO NUMA HASTE TELESCÓPICA	349
6.3	INSTRUÇÕES DE TRABALHO E DE SECCIONAMENTO.....	349
6.3.1	CORTE DE SECCIONAMENTO.....	349
6.3.2	CORTE DE RAMOS GROSSOS.....	350
6.4	MANUSEIO DO PRODUTO	350
6.5	DESATIVAÇÃO.....	350
7.	MANUTENÇÃO.....	350
7.1	MANUTENÇÃO PREVENTIVA OU DE ROTINA	351
7.1.1	BINÁRIOS DE APERTO.....	351
7.1.2	LUBRIFICAÇÃO DA CORRENTE.....	352
7.1.3	SUBSTITUIÇÃO DA CORRENTE E/OU DA BARRA DE CORTE.....	352
7.1.4	VERIFICAÇÃO DO DESGASTE DO PINHÃO DA CORRENTE	353
7.1.5	MANUTENÇÃO NO FIM DO TRABALHO	353
7.2	MANUTENÇÃO ESPECIALIZADA OU EXTRAORDINÁRIA	353
7.2.1	LIMPEZA DA BARRA DE CORTE E DOS ORIFÍCIOS DE LUBRIFICAÇÃO	354
7.2.2	LUBRIFICAÇÃO DO PINHÃO DO MOTOR	354
7.2.3	AFIAÇÃO DA CORRENTE	355
7.2.4	VERIFICAÇÃO DA BATERIA E DA FERRAMENTA.....	356
7.3	PLANO DE MANUTENÇÃO	356
7.3.1	CRITÉRIO DE COMPILAÇÃO	357
7.3.2	LISTA DE ATIVIDADES DE MANUTENÇÃO E FREQUÊNCIA	358
7.3.3	LUBRIFICANTES	358
8.	INCONVENIENTES - CAUSAS - SOLUÇÕES	359
8.1	LISTA DE ALARMES	359
9.	PEÇAS SOBRESSALENTES	360
10.	ANEXOS	360

1. GERAL

O manual, tal como a Declaração de Conformidade, é parte integrante do produto e deve acompanhar-lhe sempre que este seja deslocado ou revendido. É da responsabilidade do utilizador manter esta documentação intacta para consulta durante toda a vida útil do produto.

Este documento é fornecido em formato eletrónico e pode ser descarregado do sítio Web da empresa www.campagnola.it ou enquadrando o código QR no guia rápido incluído na embalagem do produto.

O manual reflete o estado da arte no momento da entrega.

O fabricante declina qualquer responsabilidade por defeitos de fabrico e/ou danos causados pelo produto a bens, pessoas e animais nos seguintes casos:

- Utilização indevida do produto para fins e/ou funcionalidades diferentes daquelas para que foi concebido;
- Não cumprimento dos requisitos estabelecidos no presente manual.
- Não conformidade com as características técnicas indicadas pelo fabricante, nomeadamente no que se refere às condições de utilização previstas.
- Utilizar em condições ambientais de funcionamento diferentes das especificadas neste manual.
- Não cumprimento das condições/prescrições de montagem.
- Manutenção inexistente, insuficiente ou deficiente.
- Modificações ou intervenções do produto em relação à configuração fornecida.
- Utilização de peças sobressalentes não originais ou não específicas do modelo.
- Utilização em locais fechados e/ou classificados.
- Utilizar perto de linhas elétricas.
- Utilização por pessoas com idade inferior a 18 anos ou superior a 80 anos, ou com limitações físicas e/ou psicológicas e/ou outras doenças que as incapacitem para a utilização.
- Utilização por pessoal inadequado, não autorizado e sem formação, incluindo a leitura e compreensão integral deste manual.
- Utilização por pessoal supervisionado que não tenha recebido formação e informação adequadas, tal como previsto no Dec. Leg. 81/2008 em Itália (Diretiva 89/391/CE ou Diretiva 2009/104/CE e/ou os respetivos decretos nacionais de transposição) relativa à segurança no local de trabalho.
- Utilização não conforme com a legislação relativa à segurança das máquinas e/ou com as regras de segurança da **legislação europeia e/ou nacional específica em vigor** nos locais de trabalho.
- Inobservância total ou parcial das presentes instruções e/ou das notas de proibição e de prescrição constantes do presente manual.
- Eventos excecionais.

A responsabilidade pela aplicação das instruções de segurança deste manual cabe ao pessoal do utilizador/empregador responsável pelas atividades previstas, que deve garantir que o pessoal autorizado para a montagem, utilização e manutenção:

- é qualificado para realizar a atividade requerida;
- seja formado, informado e instruído na utilização do produto e na realização de atividades de manutenção.
- conhecer e respeitar rigorosamente os requisitos que constam do presente documento.
- conhece e aplica as regras de segurança gerais e específicas aplicáveis ao produto e ao local de trabalho.

O pessoal que utiliza o produto deve apresentar-se no local de trabalho num estado psicológico e físico adequado à execução das tarefas previstas e exigidas.

É estritamente proibido o consumo de bebidas alcoólicas, drogas e medicamentos que alterem o estado psicológico e físico do trabalhador.

A inobservância das normas de segurança pode causar ferimentos/acidentes pessoais, danos nos componentes e na unidade de controlo do produto.

É obrigatório que todo o pessoal do utilizador/empregador e, em particular, o pessoal técnico de manutenção, tenha lido e compreendido este manual, esteja familiarizado com os princípios básicos da mecânica e da eletricidade e tenha competências na utilização destes produtos/máquinas.

A inobservância das normas de segurança e das instruções nelas contidas pode provocar ferimentos em pessoas e bens, bem como danos nos componentes e na unidade de controlo do produto.

A leitura deste manual, embora exaustiva, não pode em caso algum substituir a experiência adequada do pessoal responsável.

O utilizador pode, a qualquer momento, contactar o fabricante para solicitar informações adicionais às contidas neste documento, bem como para apresentar propostas de melhoria.

1.1 INTRODUÇÃO

A fim de garantir a máxima fiabilidade operacional, a CAMPAGNOLA S.r.l. selecionou cuidadosamente os materiais e os componentes a utilizar na construção do produto. O seu bom desempenho ao longo do tempo depende de uma utilização correta e de uma manutenção preventiva e periódica adequada, de acordo com as instruções contidas nesta documentação e na documentação que a acompanha.

Apesar das precauções de conceção e construção, é fundamental para a utilização correta, segurança, durabilidade e fiabilidade do produto que as instruções do fabricante sejam estritamente seguidas e que o produto seja colocado em funcionamento em conformidade com essas instruções e com os requisitos legais em vigor no país de utilização.

O objetivo do presente manual é fornecer informações técnicas ao pessoal responsável pela instalação, utilização, colocação em funcionamento e manutenção do produto fornecido pela CAMPAGNOLA S.r.l.

As instruções aqui contidas destinam-se a todo o pessoal utilizador, que deve, em qualquer caso, possuir conhecimentos elementares de mecânica, pneumática, eletricidade e eletrônica, dependendo do produto adquirido, em conformidade com as informações aqui fornecidas.

O Manual de Uso e Manutenção contém as informações necessárias para compreender a montagem, o funcionamento e a manutenção do produto, nomeadamente: descrição técnica dos vários grupos funcionais, equipamentos e sistemas de segurança, funcionamento, utilização da instrumentação e interpretação dos eventuais sinais de diagnóstico, principais procedimentos e informações sobre os trabalhos de manutenção.

Para que o produto seja utilizado corretamente, parte-se do princípio de que o ambiente de trabalho e de utilização é adequado às normas de segurança e higiene em vigor e está em conformidade com as prescrições e proibições deste manual.

1.2 QUALIFICAÇÃO DO PESSOAL

Todas as interações com o produto descritas no manual devem ser realizadas pelo pessoal definido de acordo com as instruções do fabricante. Todas as operações descritas são acompanhadas pelo pictograma relativo ao operador considerado mais idóneo para o desempenho das funções. Seguem-se indicações sobre as qualificações do pessoal necessário para a realização das diferentes atividades.



Operador

Pessoal de utilização devidamente formado, autorizado e qualificado, que tenha lido e compreendido integralmente este manual, bem como possua conhecimentos e experiência prática adequados, e que tenha recebido as instruções necessárias para a utilização segura do produto nas atividades para as quais foi construído e fornecido.

Deve ser capaz de efetuar todas as operações necessárias para a montagem/instalação, para o bom funcionamento do produto e para a sua própria segurança ou a de qualquer colaborador(a).

Deve ter experiência comprovada na utilização correta deste tipo de produto e estar autorizado a utilizá-lo.

Devem ser devidamente formados, informados e instruídos a este respeito, nomeadamente através da compreensão do presente manual, bem como da frequência dos cursos previstos na legislação em vigor.

Em caso de dúvida, deve comunicar qualquer anomalia ao seu superior hierárquico.

Não está autorizado a efetuar quaisquer atividades de manutenção, com exceção da limpeza, da lubrificação, do tensionamento da corrente, do reabastecimento de fluidos, se existirem, e de quaisquer ajustes permitidos ao operador e descritos no capítulo de manutenção.



Técnico de manutenção mecânica

Técnico qualificado capaz de utilizar o produto como operador (com o perfil exigido acima), de trabalhar em peças mecânicas para ajustes, reparações de manutenção e de ler esquemas, desenhos técnicos e listas de peças sobresselentes.

Não está autorizado a trabalhar nas partes elétricas (se existirem).

Se necessário, pode instruir o operador sobre a forma de utilizar corretamente a máquina para fins de produção.



Manutenção elétrica

Técnico qualificado capaz de operar o produto como operador (com o perfil exigido acima), trabalhando em ajustes e partes elétricas para manutenção, reparação e substituição de peças defeituosas e/ou desgastadas.

Deve ser capaz de ler diagramas de circuitos, verificar o ciclo funcional correto.

Somente pode trabalhar na presença de tensão dentro de invólucros elétricos e/ou equipamentos de controlo se uma pessoa adequada (PEI) estiver envolvida (ver EN50110-1 e EN 50110-2).

Se necessário, pode instruir o operador sobre a forma de utilizar corretamente a máquina para fins de produção.

CENTRO DE ASSISTÊNCIA TÉCNICA

Estes são os centros de assistência técnica (também chamados C.A.T.) que a CAMPAGNOLA S.r.l. autorizou a efetuar atividades de assistência/reparação dos produtos Campagnola.

1.3 REGRAS DE SEGURANÇA DO MANUAL

As prescrições, indicações, normas e respetivas notas de segurança, descritas nos vários capítulos do manual, destinam-se a definir uma série de comportamentos e obrigações a seguir na realização das várias atividades, de modo a operar em condições de segurança para o pessoal, o equipamento e o ambiente circundante.





As regras de segurança enumeradas destinam-se a todo o pessoal devidamente formado, informado, instruído e autorizado a realizar as diferentes atividades e operações de:

- transporte
- Montagem/instalação
- funcionamento
- uso
- manutenção
- limpeza
- desativação e desmantelamento
- que constituem os modos de utilização previstos para o produto em causa.

1.4 SÍMBOLOS UTILIZADOS

O manual utiliza uma série de símbolos para chamar a atenção do leitor e realçar alguns aspetos particularmente importantes do tratamento.

A tabela a seguir descreve o significado dos diferentes símbolos utilizados no manual.

SÍMBOLO	SIGNIFICADO	NOTA
 Perigo	Perigo	Indica um perigo com risco de acidente, invalidez ou ferimentos graves, ou mesmo morte, para o pessoal responsável. Preste muita atenção aos blocos de notas indicados por este símbolo.
 Atenção	Atenção	Representa um aviso com risco de lesões ou lesões médias para o pessoal do utilizador ou possíveis danos no produto, equipamento ou outros bens pessoais do comprador/utilizador Preste atenção aos blocos de texto indicados por este símbolo.
	Importante Advertência	Indica um aviso ou uma nota sobre funções-chave ou informações úteis. Preste atenção aos blocos de texto indicados por este símbolo.
	Instruções	Indica a obrigatoriedade de todo o pessoal (utilizador, responsável pela manutenção, etc.) ler e compreender integralmente o manual de utilização e manutenção fornecido junto ao produto.

A tabela seguinte descreve o significado dos diferentes símbolos que podem estar contidos no produto.

Consultar o capítulo 4 do manual para saber o tipo e a localização do símbolo aplicado ao produto.

As etiquetas e os pictogramas são apostos no produto e/ou nas suas unidades constituintes para assinalar os riscos residuais e as ações consequentes que devem ser tomadas em conformidade com os procedimentos de segurança indicados neste manual.

Os sinais de segurança assumem diferentes significados em função da cor e da forma geométrica, nomeadamente os seguintes:

- A inobservância dos sinais de segurança pode conduzir a situações perigosas com possíveis efeitos nocivos, tais como lesões pessoais graves ou morte e/ou danos no próprio equipamento.
- Em função dos riscos residuais, de vários tipos, identificados para o produto, o fabricante equipou-o com placas de perigo, de aviso e de controlo das obrigações definidas em conformidade com a regulamentação europeia relativa aos símbolos gráficos a utilizar.





SIGNIFICADO	FORMA	COR
Perigo		Amarela
Proibição		Vermelha
Obrigaç�o		Azul
informaç�o		Azul

TABELA 1

S�MBOLO	SIGNIFICADO	NOTA
	Perigo geral	Preste atenç�o aos perigos indicados pelos s�mbolos adicionais
	Perigo de objetos cortantes	Indica a presena de elementos cortantes, com risco de ferimentos para o pessoal respons�vel/utilizador. O pessoal respons�vel/utilizador deve prestar muita atenç�o � sinaliza�o e �s zonas onde este s�mbolo est� presente e respeitar as dist�ncias de segurana.
	Perigo de superf�cie quente	Indica um perigo com risco de ferimentos para o utilizador. Deve ser utilizado vestu�rio adequado, como luvas t�rmicas, �culos de prote�o e uma m�scara.
	Perigo de presena de tens�o.	Indica um perigo com risco de les�es, mesmo fatais, para o pessoal respons�vel/utilizador. Tenha muito cuidado quando houver um aviso deste tipo e n�o entre nessas �reas a menos que tenha primeiro desligado a �rea sujeita ao aviso.
	Perigo de peas m�veis	Indica um perigo na(s) �rea(s) onde est�o presentes peas m�veis. O pessoal respons�vel/utilizador deve prestar muita atenç�o � sinaliza�o e �s zonas onde este s�mbolo est� presente e respeitar as dist�ncias de segurana.
	Perigo de esmagamento das m�os	Indica um perigo para o movimento de fecho das partes mec�nicas do equipamento; com risco de ferimentos para o pessoal respons�vel/utilizador. O pessoal respons�vel/utilizador deve prestar muita atenç�o � sinaliza�o e �s zonas onde este s�mbolo est� presente e respeitar as dist�ncias de segurana.
	Perigo de proje�o de materiais	O pessoal respons�vel/utilizador deve prestar muita atenç�o � sinaliza�o e �s zonas onde este s�mbolo est� afixado, respeitar as dist�ncias de segurana e utilizar os EPI prescritos.
	Perigo devido a cabos el�tricos ou peas sob tens�o	Ter cuidado para n�o utilizar o produto na presena de cabos el�tricos e peas sob tens�o. Manter uma dist�ncia superior a 15 m de quaisquer peas sob tens�o.
	Perigo de ru�do	Este pictograma indica um perigo com risco de ru�do. Aplica-se a produtos n�o abrangidos pela Diretiva relativa ao ru�do. O n�vel de pot�ncia sonora ponderado A emitido pelo produto � indicado na tabela de dados t�cnicos do presente manual.
	Nenhuma chama exposta	Nenhuma chama exposta. Proteger o produto e/ou a bateria do calor e das chamas.

	Proibição de utilização em condições climatéricas adversas	É proibido utilizar o produto em condições climatéricas adversas, como chuva, relâmpagos, granizo, neve, etc.
Advertências e proibições específicas para as baterias		
	Perigo específico para as baterias de iões de lítio	As baterias de iões de lítio podem explodir, provocar incêndios ou gerar efeitos térmicos indesejáveis, como a "fuga térmica" (*), se forem desmontadas, colocadas em curto-circuito, danificadas ou manuseadas de forma incorreta. Não expor à água, ao fogo ou a temperaturas elevadas.
	Proibição de contacto das baterias com fontes de calor	Não atirar as baterias para o fogo e não as expor a fontes de calor, como o calor gerado por aquecedores, chamas, lasers, fontes indutivas, etc.
	Proibição de utilização em condições climatéricas adversas	É proibido utilizar a bateria em condições climatéricas adversas, tais como chuva, relâmpagos, granizo, neve, etc. Não mergulhar a bateria em líquidos.
	Proibição de contacto das baterias com fontes de calor	Não atirar as baterias para o fogo e não as expor a fontes de calor, como o calor gerado por aquecedores, chamas, lasers, fontes indutivas, etc.
	Não expor o produto a fontes de calor	É proibido expor o produto a qualquer fonte de calor direta ou indireta.
	Símbolo internacional de reciclagem	Indica que a bateria foi fabricada com materiais que podem ser reciclados.
Requisitos aplicáveis ao produto, à bateria e ao carregador		
	Obrigatório ler o manual	Indica a obrigação de os operadores e o pessoal de manutenção lerem sempre o manual de utilização e manutenção (MUM) antes de qualquer atividade (desembalagem, montagem/instalação, utilização, manutenção, etc.) e/ou de qualquer interação com o produto.

(*) O termo "Termal Runaway" refere-se a um aumento descontrolado da temperatura de uma célula ou de um conjunto de baterias, gerado por uma reação exotérmica.



NOTA

Para saber o tipo e a localização dos sinais de aviso colocados no produto, consulte a secção 4.17. Nesta secção, os sinais de aviso de perigo, proibição e obrigação e as suas explicações são listados e identificados.

1.5 EQUIPAMENTO DE PROTEÇÃO INDIVIDUAL (EPI)

O pessoal responsável pela utilização e manutenção, que realiza as várias atividades permitidas no produto, deve utilizar equipamentos de proteção individual (EPI), a fim de evitar todos os possíveis riscos/danos decorrentes da execução das várias operações, tais como:

- capacete para proteger a cabeça;
- óculos de segurança ou máscara para proteção contra lascas, pó ou sujidade resultantes do processo de utilização;
- luvas, sapatos e/ou botas de segurança para proteger o pessoal contra riscos como esmagamento, cisalhamento, corte, etc;
- Auscultadores antirruído.



ATENÇÃO

O vestuário das pessoas que operam ou efetuam a manutenção do produto deve cumprir os requisitos essenciais de segurança definidos no Regulamento 2016/425/UE, na Diretiva 89/656/CE e em qualquer legislação em vigor no país onde o produto é utilizado.



PERIGO

Ao efetuar trabalhos que possam provocar a projeção de estilhaços ou de materiais perigosos para si ou para outras pessoas que trabalhem a curta distância, o operador deve providenciar, ou solicitar aos responsáveis, ecrãs ou outras medidas de segurança adequadas.



PERIGO

Durante as operações de funcionamento e manutenção, o pessoal deve usar vestuário de trabalho adequado para evitar a ocorrência de acidentes.

Para evitar riscos mecânicos como arrastamento, apresamento, cisalhamento e outros, é proibido o uso de acessórios como pulseiras, relógios, lenços, anéis ou correntes durante o ciclo de trabalho e durante as operações de manutenção.



ATENÇÃO

É da responsabilidade exclusiva do utilizador/empregador garantir que o pessoal responsável seja devidamente formado, informado e instruído sobre os riscos residuais associados ao processo em curso e que utilize os EPI prescritos, bem como avaliar os complementos necessários.

SÍMBOLO	SIGNIFICADO	NOTA
	A utilização de óculos de proteção é obrigatória	Indica a necessidade de o pessoal utilizar óculos de proteção. O EPI a utilizar sempre que se trabalha com o produto e/ou no local de transformação ou durante a manutenção. A utilização do ecrã de proteção é prescrita se houver risco de projeção de objetos ou materiais.
	A proteção auditiva é obrigatória.	Indica a necessidade de o pessoal utilizar protetores auditivos ou tampões para proteger a sua audição. O EPI a utilizar sempre que se trabalha com o produto e/ou no local de transformação ou durante a manutenção.
	A utilização de luvas de proteção e de isolamento é obrigatória.	Indica a necessidade de o pessoal utilizar luvas de proteção e de isolamento. O EPI a utilizar sempre que se trabalha com o produto e/ou no local de transformação ou durante a manutenção.
	A utilização de calçado de segurança é obrigatória.	Indica a necessidade de o pessoal utilizar calçado de proteção. O EPI a utilizar sempre que se trabalha com o produto e/ou no local de fabrico ou durante a manutenção
	É obrigatória a utilização de vestuário de trabalho adequado.	Indica a necessidade de o pessoal usar vestuário de trabalho de proteção adequado. O EPI a utilizar sempre que se trabalha com a máquina e/ou no estaleiro ou durante a manutenção.
	O uso de capacetes de proteção é obrigatório.	Indica a obrigação de o pessoal usar um capacete de proteção. O EPI a utilizar sempre que se trabalha com a máquina e/ou no estaleiro ou durante a manutenção.



NOTA

Os EPI aqui indicados devem ser completados pelo utilizador/utilizador em função da zona/local/local de tratamento no meio agrícola (tipo/materiais e produtos tratados, etc.), das prescrições previstas e das disposições em vigor no país de utilização.



INFORMAÇÃO SUPLEMENTAR

A descrição pormenorizada dos "pictogramas" e dos "EPI" fornecidos especificamente para o produto fornecido consta dos vários capítulos do presente manual.

Esta secção apenas enumera e explica os significados de "pictogramas" e "EPI".

1.6 PROIBIÇÃO DE ALTERAÇÕES

É proibido efetuar qualquer trabalho de modificação no produto e, em particular, é proibido efetuar modificações que possam reduzir a segurança do produto. Em especial, é proibido remover ou modificar os protetores e/ou os sistemas de segurança e/ou de sinalização e/ou de controlo fornecidos pelo fabricante.

O não cumprimento das instruções contidas neste manual e na documentação que o acompanha isenta o fabricante de qualquer responsabilidade direta ou indireta.

Para quaisquer dados não incluídos ou não dedutíveis das páginas seguintes, consultar diretamente o fabricante.

É igualmente proibido utilizar o produto com componentes de terceiros não fornecidos originalmente com o produto.

Este facto pode dar origem a acidentes e/ou ferimentos, pelos quais o fabricante não é responsável.

Note-se que a responsabilidade civil e penal do fabricante cessa em caso de modificação do produto.

As modificações de qualquer tipo que alterem a configuração original do produto, introduzindo riscos não avaliados pelo fabricante, isentam este último de qualquer responsabilidade.

Neste caso, o fabricante fica isento de qualquer responsabilidade direta ou indireta.

1.7 TERMINOLOGIA E ACRÓNIMOS UTILIZADOS

PESSOA EXPOSTA: (Anexo I, 1.1.1 Diretiva 2006/42/CE).

Qualquer pessoa que se encontre total ou parcialmente em uma zona perigosa.

USO PREVISTO: (Anexo I, 1.1.1 Diretiva 2006/42/CE).

Utilizar o produto em conformidade com as informações fornecidas nas instruções de utilização.

ZONA PERIGOSA: (Anexo I, 1.1.1 Diretiva 2006/42/CE).

Qualquer área dentro e/ou perto do produto onde a presença de uma pessoa exposta represente um risco para a saúde e segurança dessa pessoa

RISCO: (Anexo I, 1.1.1 Diretiva 2006/42/CE).

Combinação da probabilidade e da gravidade de uma lesão ou de um dano para a saúde numa situação de perigo;

PERIGO RESIDUAL (Ref. UNI EN ISO 12100:2010).

Perigo que não poderia ser eliminado ou reduzido pela conceção, contra o qual as proteções não são (parcial ou totalmente) eficazes.

O manual (capítulo 4) contém os riscos residuais e as informações, instruções e avisos/prescrições para a gestão desses riscos residuais, que devem ser considerados, tratados e geridos pelo cliente/utilizador.

DISPOSITIVO DE PROTEÇÃO: (Anexo I, 1.1.1 Diretiva 2006/42/CE).

Dispositivo (que não seja um resguardo) que reduz o risco, sozinho ou em combinação com um resguardo;

RESGUARDO: (Anexo I, 1.1.1 Diretiva 2006/42/CE).

Elemento do produto especificamente utilizado para proporcionar proteção através de uma barreira material;

O Manual (Capítulo Segurança) contém os riscos residuais e as informações, instruções e avisos/prescrições para a gestão dos riscos residuais que devem ser tidos em conta pelo utilizador (Ref. EN ISO 12100:2010).

Para uma descrição completa da terminologia utilizada, consultar as definições do Anexo I da Diretiva Máquinas 2006/42/CE e da norma EN ISO 12100:2010.

➤ EQUIPAMENTO DE PROTEÇÃO INDIVIDUAL (EPI)

Por equipamento de proteção individual entende-se qualquer equipamento destinado a ser vestido e/ou utilizado pelo trabalhador com o objetivo de o proteger contra um ou mais riscos suscetíveis de ameaçar a segurança ou a saúde no trabalho, bem como qualquer elemento ou acessório destinado a esse fim.

Não são equipamentos de proteção individual:

- Vestuário de trabalho normal e uniformes não especificamente destinados a proteger a segurança e a saúde do trabalhador;
- O equipamento dos serviços de emergência e salvamento;
- O equipamento de proteção individual das forças armadas, das forças policiais e do pessoal de serviço para a manutenção da ordem pública;
- Os equipamentos de proteção identificáveis específicos dos veículos de transporte rodoviário;
- Os materiais desportivos;
- Os Materiais para autodefesa ou dissuasão;
- Dispositivos portáteis para detetar e comunicar riscos e fatores nocivos.

➤ UTILIZADOR

O utilizador (empregador, empresa, pessoal da empresa, etc.) é a pessoa que utiliza o produto para o fim a que se destina ou que confia a sua utilização a pessoas competentes e especialmente formadas.

Neste manual, os termos máquina, tal como definido no artigo 2.º da Diretiva Máquinas 2006/42/CE, produto ou equipamento são utilizados como sinónimos.



ATENÇÃO!

A leitura deste manual, embora exaustiva, não pode, em caso algum, substituir a experiência adequada do operador, pelo que constitui apenas um lembrete útil das características técnicas e das principais operações a efetuar.

1.8 GARANTIA

Para as condições gerais de garantia, consultar o site Campagnola na área dedicada no endereço: <http://www.campagnola.it> ou fazer uma solicitação por escrito ao número de fax +39 051752551, ou enviar um e-mail para: "star@campagnola.it".



ATENÇÃO!

Eventuais pedidos de reparação ou substituição durante o período de garantia, de acordo com o disposto acima, devem ser sempre acompanhados por um certificado corretamente preenchido e pela prova de compra (nota fiscal ou outro documento legal).

2. DESCRIÇÃO TÉCNICA

2.1 IDENTIFICAÇÃO DO PRODUTO

Em particular, para uma identificação correta e clara do produto, é necessário consultar o número de série na placa de identificação do produto e mencioná-lo em qualquer pedido de intervenção ou assistência à CAMPAGNOLA S.r.l.

A fim de permitir uma identificação clara e inequívoca, segue-se uma descrição dos dados da placa de identificação do produto:

Nome do fabricante: CAMPAGNOLA S.r.l.

Marcação CE: Marcação da máquina conforme exigido pelas diretivas aplicáveis

Tipo: Código que identifica o tipo específico de máquina.

O código é alfanumérico, constituído por dois conjuntos de números de 4 dígitos separados por um ponto, estruturados da seguinte forma: os primeiros 4 dígitos são fixos (tipo de ferramenta), os segundos 4 dígitos

representam o código do produto específico adquirido. Tipo de exemplo: **LN24.0810**

2.2 DADOS TÉCNICOS

Esta secção descreve os dados técnicos do produto adquirido.

DADOS TÉCNICOS	
FERRAMENTA	
Comprimento da barra	4"
Corte máximo da barra de 4"	Ø 80 mm
Corrente de corte	29 malhas de 1/4"
Trava ativa	SIM
Velocidade variável	SIM
Velocidade da corrente	7,5 m/seg
Motor	Brushless
Potência do motor	500 W
Massa/Peso sem bateria	970 g
Lubrificação da corrente	MANUAL
BATERIA	
Tecnologia da bateria	Iões de Lítio
Tensão nominal	14.4 V
Tensão máxima	16.8 V
Capacidade	2,5 Ah
Energia de saída nominal	36 Wh
Autonomia da bateria	Cerca 90 cortes com 6 cm
Tempo de carregamento	1,5-2 h
Massa/Peso	242 g
CARREGADOR	
Modelo do carregador	KH24-1681420-2E
Tensão de entrada	100-240Vac ±10%
Frequência	50/60Hz ±2Hz
Tensão de saída para carregamento	16,8V
Tipo de bateria recarregável	Li-Ion
Corrente de saída I out máx	1,42 A
Grau de proteção	IP 20
Classe de isolamento	II
Peso	260 g

Nível sonoro (*)	
Nível de pressão sonora contínuo equivalente ponderado A no posto do operador (LpA)	81,2 dB(A), KpA=3 dB(A)
Nível de potência sonora detetado (LwA)	94,2 dB(A), KwA=3 dB(A)
Nível de potência sonora garantida (LwA)	102 dB(A)
Nível de vibração (**)	
Podador T-CAT M V1	1,961 m/s ² K=1,5 m/s ²

(*) Os valores da pressão sonora contínua equivalente ponderada A posto do operador (LpA) e o valor da potência sonora do equipamento (LwA), medidos de acordo com a norma EN ISO 3744

(**) Os valores médios das vibrações quadráticas ponderadas em frequência da aceleração a que o sistema mão-braço está exposto são medidos de acordo com a norma EN ISO 5349-1 e 2

NÍVEL DE COMPATIBILIDADE ELETROMAGNÉTICA

A máquina contém componentes eletrónicos sujeitos às normas de Compatibilidade Eletromagnética, afetados por emissões por condução e por radiação.

Os valores de emissão cumprem os requisitos regulamentares através da utilização de componentes que cumprem a Diretiva de Compatibilidade Eletromagnética, ligações adequadas e instalação de acordo com os requisitos dos fornecedores de componentes.

A máquina está em conformidade com a diretiva sobre Compatibilidade Eletromagnética (EMC).

2.3 REPRESENTAÇÃO DOS MODELOS DISPONÍVEIS

O produto pode ser montado numa haste telescópica (não incluída) que completa a sua funcionalidade, permitindo operações de poda até 3 m de altura.

A marcação CE que atesta a conformidade do produto refere-se igualmente à utilização da haste telescópica como um produto composto.

Tabela do produto	
Podador T-CAT M V1 	HASTE TELESCÓPICA 140-210 cm (acessório não incluído) 

3. DESCRIÇÃO DO PRODUTO

O produto que é objeto do presente manual é um podador elétrico de corrente, alimentado por uma bateria, tal como indicado na tabela de produtos acima, cuja utilização permitida é especificada no parágrafo seguinte.

3.1 UTILIZAÇÃO AUTORIZADA – PREVISTA

O produto destina-se exclusivamente a uma utilização profissional na agricultura.

O podador de corrente é um instrumento dedicado ao corte e/ou poda de pomares, vinhas, pomares de citrinos, oliveiras e todas as plantas em geral. É capaz de cortar material de madeira com um diâmetro máximo conforme indicado na tabela de dados técnicos no parágrafo 2.2.

A utilização destes produtos deve ser confiada única e exclusivamente a pessoal formado e autorizado, com os conhecimentos e competências profissionais necessários para garantir a sua utilização segura e correta.

A formação e a sensibilização do operador devem ser confiadas a pessoal experiente, capaz de desenvolver uma formação teórica e prática qualificada que lhe permita executar corretamente todas as operações técnicas e comportamentos decisivos para a sua própria segurança e para a segurança das pessoas que trabalham nos locais onde o produto é utilizado.

Os modos de utilização indicados no manual como incorretos não devem, em caso algum, ser permitidos.

A utilização incorreta do produto e/ou a falta de manutenção ou uma manutenção inadequada podem conduzir a graves perigos para o pessoal.

As ações descritas neste manual como proibidas e não permitidas, que obviamente não podem cobrir toda a gama de possibilidades de "utilização proibida" em potencial da máquina, são no entanto as mais "razoavelmente" previsíveis e devem ser consideradas absolutamente proibidas.

Utilizar o produto apenas a partir do solo, numa posição segura e estável, garantindo um equilíbrio perfeito e estável durante a utilização e o manuseio.

É proibido utilizar o produto em caso de equilíbrio precário em superfícies com risco de escorregar (por exemplo, em colinas e/ou relva molhada, neve, gelo, etc.) ou sempre que não haja possibilidade de manter um equilíbrio estável (por exemplo, em declives acentuados).

É proibido trabalhar em condições meteorológicas adversas, tais como nevoeiro, chuva intensa, vento forte, granizo, neve, gelo, trovoadas (risco de eletrocussão).

É proibida a utilização do produto para o corte de arbustos de pequenas dimensões ou que possam provocar o risco de enredamento no órgão de corte, bem como o risco de projeção de material para o operador ou o bloqueio do órgão de corte com risco de perda de equilíbrio.

As operações de corte ou a poda devem ser efetuados com a parte útil da barra, utilizando a parte "direita da barra".

A fim de evitar danos materiais e/ou pessoais, é proibido utilizar a ponta da barra para operações de corte ou de poda.

As atividades de corte devem ser realizadas em conformidade com as dimensões máximas de corte especificadas na tabela de dados técnicos do produto adquirido e apenas com material de madeira.

É proibido cortar ramos com um diâmetro superior ao máximo permitido e indicado na tabela de dados técnicos. Para garantir uma condição de trabalho ergonómica, evitar cortes acima da altura dos ombros.

Não cortar acima da altura dos ombros para evitar condições de trabalho ergonómicas incorretas, que podem causar riscos posturais ao operador ao longo do tempo.



ATENÇÃO

- **Qualquer outra utilização deve ser considerada incorreta e, por conseguinte, potencialmente perigosa para a segurança dos operadores, bem como a perda da responsabilidade do fabricante e da garantia contratual.**
- **Se o produto for utilizado para outros fins que não os indicados, pode ficar seriamente danificado e causar danos materiais e pessoais.**

Qualquer outra utilização, ou o prolongamento da utilização para além da prevista pelo fabricante, é proibida e não corresponde à finalidade prevista pelo fabricante, pelo que este não pode aceitar qualquer responsabilidade por eventuais danos daí resultantes.

3.2 UTILIZAÇÃO NÃO AUTORIZADA

O produto só pode ser utilizado para os fins expressamente previstos pelo fabricante.

Nomeadamente:

- não utilizar o produto em ambientes e para outras utilizações que não as descritas na secção 3.1;
- não utilizar o produto em ambientes classificados como parcial ou totalmente inflamáveis ou com risco de explosão;
- não utilizar o produto sem ter sido devidamente formado, informado, instruído e autorizado para a sua utilização;
- não utilizar o produto sem respeitar as prescrições/indicações da secção 1;
- não utilizar o produto em violação dos requisitos do capítulo 4 "Segurança";
- não utilizar o produto em condições ambientais diferentes das especificadas no manual;
- não utilizar o produto com ferramentas de ligação ou combinações diferentes das fornecidas ou previstas.
- não utilizar o produto em ambientes domésticos, comerciais e/ou florestais.

Qualquer outra utilização deve ser considerada incorreta e proibida pelo fabricante e, por conseguinte, potencialmente perigosa para a segurança do operador e de terceiros.



ATENÇÃO

A utilização do produto para fins não previstos pelo fabricante constitui uma utilização incorreta. Neste caso, não é aceite qualquer responsabilidade por danos materiais e/ou pessoais. Para além disso, todas as garantias de qualquer tipo caducam.

O fabricante não assume qualquer responsabilidade em caso de adulteração do produto relativamente ao fornecimento devido a modificações não autorizadas ou a operações de manutenção efetuadas por pessoal que não esteja devidamente informado, formado e instruído.

3.3 COMPOSIÇÃO DO PRODUTO

A secção seguinte apresenta a composição do produto (*), tal como ilustrado na figura 2, enquanto a tabela mostra o nome dos elementos constituintes do produto com a sua descrição funcional.

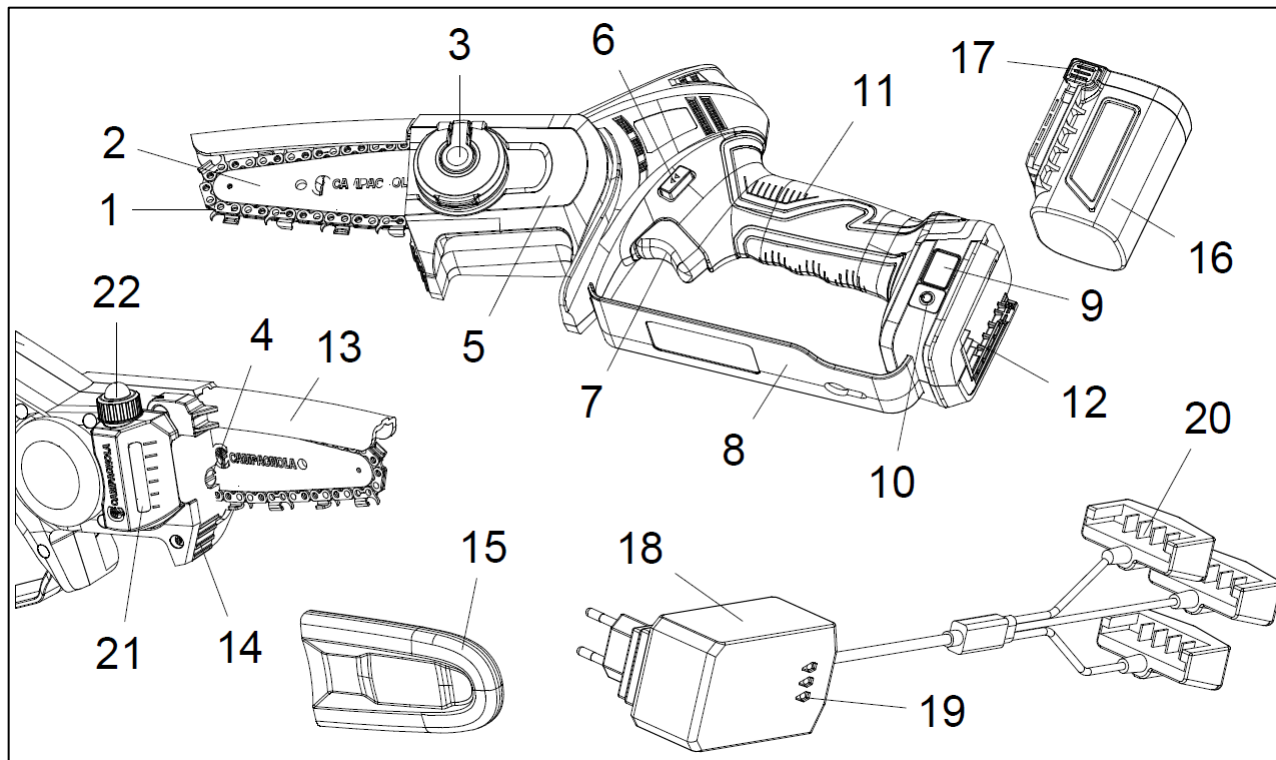

Fig. 1

Pos.	Denominação	Função
1	Corrente	Corta galhos, troncos, etc.
2	Barra de corte	Guia a corrente
3	Porca de bloqueio	Bloqueia a barra
4	Parafuso de ajuste	Regula a tensão da corrente
5	Cárter anterior	Protege o pinhão e a barra da corrente
6	Segurança de bloqueio	Atua como um bloqueio de arranque
7	Alavanca de acionamento	É pressionado para comandar o acionamento
8	Proteção da mão	Protege a mão do operador do risco de contacto com a corrente
9	Ecrã	Sinaliza se o equipamento está ligado ou desligado e exhibe informações sobre o estado do equipamento e da bateria.
10	Botão ON/OFF	Acende e desliga o equipamento
11	Pega	Permite o manuseamento do produto
12	Conector de bateria	Permite a conexão do equipamento à bateria.
13	Proteção da corrente	Protege o operador contra contragolpes
14	Protetor	Suporta o podador no tronco durante o uso
15	Cobertura da barra	É a proteção da corrente (em repouso)
16	Bateria	Permite o funcionamento do equipamento
17	Alas de desbloqueio	Permitem inserir/remover a bateria do equipamento
18	Carregador de bateria	É usado para carregar até três baterias ao mesmo tempo
19	Indicadores luminosos LED	Indicam o estado de carga das baterias
20	Conectores de recarga	Permitem a conexão entre carregador e a bateria
21	Tanque de óleo	Contém o óleo para lubrificar a corrente e a barra
22	Tampa com bomba	Permite a lubrificação manual da corrente e fecha o tanque de óleo

3.4 PEÇAS ACESSÓRIAS

Esta secção descreve, quando aplicável, as peças acessórias que podem ser fornecidas com o produto. As seguintes peças são acessórios para o produto abrangido por este manual e fornecidos na embalagem:

- Guia rápido,
- Certificado de garantia,
- Declaração de conformidade,
- Kit de ferramentas,
- Lâmina para afiar a corrente
- Frasco de 60 ml para óleo lubrificante.

3.5 CARACTERÍSTICAS GERAIS DE FUNCIONAMENTO

Esta secção descreve as características gerais de funcionamento do produto adquirido.

O **ECRÃ** na tesoura apresenta informações sobre o estado do podador e da bateria. Ver figura abaixo.

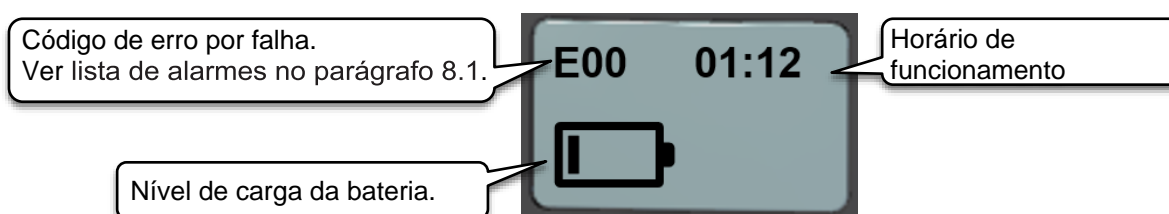

DESCRIÇÃO DAS FUNÇÕES:

➤ INTERRUPTOR DE LIGAR/DESLIGAR O PODADOR

As funcionalidades relacionadas com o botão de ligar são as seguintes.



Ligar: Depois de ligar a bateria, o ecrã é desligado. Uma pressão prolongada no botão de ligação faz com que o ecrã se ligue, o que é confirmado pela emissão de dois sinais sonoros.



Desligar: Com o ecrã ligado, uma pressão prolongada no botão de alimentação faz com que a ferramenta se desligue, o que é confirmado pelo desligamento do ecrã.

➤ VELOCIDADE VARIÁVEL

A variação da velocidade da corrente é conseguida pressionando a alavanca de acionamento conforme indicado abaixo.

A. Pressionar a alavanca de acionamento parcialmente para baixo para obter a velocidade máxima da corrente.

B. Pressionar totalmente a alavanca de acionamento para obter a velocidade máxima da corrente.



➤ DESLIGAMENTO AUTOMÁTICO

Com o podador ligado, a inatividade da alavanca de acionamento durante um período de 5 minutos ou mais provoca o desligamento automático do produto.

3.6 UTILIZAÇÃO DE BATERIAS

A secção seguinte contém informações gerais e prescrições, que devem ser sempre respeitadas, para a utilização correta das baterias.



As baterias de iões de lítio podem explodir, provocar incêndios ou gerar efeitos térmicos indesejáveis, como a "fuga térmica", se forem desmontadas, colocadas em curto-circuito, danificadas ou manuseadas incorretamente. Não expor à água, ao fogo ou a temperaturas elevadas.

A bateria é comparável a um "reservatório" do qual o produto a que está ligada retira a energia elétrica necessária ao seu funcionamento.



NOTA:

Nesta secção, os termos bateria ou conjunto de baterias podem ser utilizados como sinónimos.

A bateria é constituída por células de iões de lítio baseadas na química do lítio, com módulos ligados em paralelo e incluindo um sistema de gestão e controlo das principais grandezas envolvidas no perfeito funcionamento da bateria nos seus ciclos de carga e descarga.

A tecnologia das baterias de iões de lítio tornou-se muito difundida e é cada vez mais utilizada em ferramentas, equipamento de jardinagem e muitas outras aplicações, precisamente porque consegue reunir uma elevada capacidade de energia numa embalagem compacta.

A utilização de baterias de iões de lítio tem, por conseguinte, inúmeras vantagens, mas também envolve situações que devem ser sempre tidas em conta, tendo também em conta o facto de a tecnologia das baterias de iões de lítio estar em constante evolução. Por conseguinte, as baterias mais antigas podem ter um desempenho inferior/estado crítico:

- quer devido ao facto de a bateria ser antiga/obsoleta;
- e se não forem respeitadas as regras básicas relativas à conservação e gestão da bateria.

As principais causas de criticidade das baterias de lítio, para além da obsolescência, estão relacionadas com os seguintes fenómenos:

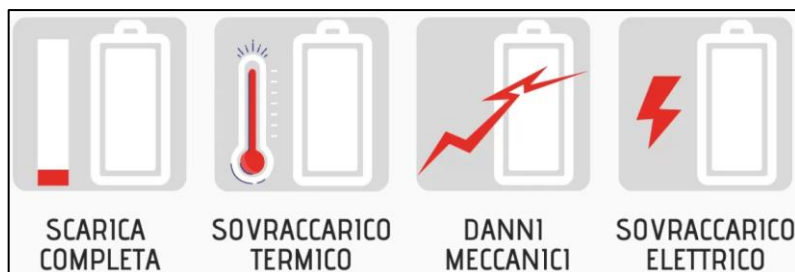

Tendo em conta os prós e os contras das baterias de iões de lítio, é bom saber que as baterias têm um ciclo de vida limitado a partir do momento em que saem da fábrica, no entanto, é possível fazer algo para as manter eficientes durante o máximo de tempo possível.

Especificamente, as regras básicas para uma melhor eficiência da bateria são as seguintes:

- É aconselhável recarregar completamente pela primeira vez para obter a capacidade máxima.
- Depois disso, é melhor evitar "stressá-la" com recargas frequentes e/ou parciais
- Efetuar um ciclo de descarga completo, a cada 30 ciclos de carga/descarga
- Uma bateria de iões de lítio mantém-se saudável se for utilizada com frequência, pelo que deve ser mantida em "treino"
- Se não tenciona utilizá-la durante algum tempo, é melhor desligá-la do dispositivo e guardá-la num local fresco. Lembre-se de que a química da bateria se degrada (oxida) menos quando está cerca de 40% carregada; por conseguinte, nunca deve ser deixada completamente descarregada
- Lembre-se de que o principal inimigo de uma bateria de iões de lítio é o calor, pois este faz com que envelheça mais rapidamente e também pode criar outros problemas, como a fuga térmica (Thermal Runaway). Por estas razões, sugere-se que não a deixe junto ao dispositivo ou sob a luz solar direta ou em ambientes particularmente quentes e, quando o ciclo de carregamento terminar, deve ser desligado do carregador
- Sugere-se que limpe periodicamente os contactos com uma escova com cerdas de plástico (por exemplo, poliéster ou semelhante), certificando-se de que não são feitas de material metálico, para maximizar a eficiência do contacto ao longo do tempo
- Carregar num ambiente com uma temperatura entre 0 °C (32 °F) e 45 °C (113 °F).



NOTA: a eficiência estimada da bateria após 500 ciclos de carregamento é de 90%.

Sugere-se que as baterias utilizadas intensivamente sejam substituídas ao fim de 2-3 anos, também para otimizar a funcionalidade do equipamento com baterias de lítio com tecnologia mais recente

Ver também, par. 1.4, TABELA 1, secção “Advertências e proibições específicas para as baterias”

UTILIZAÇÃO INDEVIDA PERIGOSA

- Evitar sobrecargas. O sistema do produto e da bateria não permite descargas superiores a 80%, pelo que, quando é emitido um sinal sonoro e visual de bateria fraca, é necessário recarregar
- Não ligar carregadores não previstos a esta bateria.
- Não forçar a ligação se o conector estiver defeituoso ou danificado.
- Não carregar a bateria se houver danos mecânicos, elétricos ou de ligação evidentes, material (lama ou outro) nos contactos e/ou infiltrações de água.
- É proibido utilizar o produto se a temperatura ambiente estiver fora dos limites permitidos.
- É proibido utilizar a bateria para alimentar outros produtos.
- É proibido desligar o conector da bateria com o produto ligado e/ou em funcionamento ou durante a fase de carregamento
- É proibido deixar a bateria exposta às intempéries e/ou a fontes de calor.
- Evite limpá-la com jatos de alta pressão ou escovas mecânicas, que podem danificar a caixa ou os contactos,
- Evitar choques mecânicos.



Os conectores da bateria devem ser mantidos sempre em perfeitas condições. Em caso de quebra, danos, fenómenos de oxidação, danos no isolamento, etc., é imperativo substituir toda a bateria. Não tente fazer reparações improvisadas que possam causar curto-circuitos perigosos ou choques elétricos.

AVISOS DE ATENÇÃO ADICIONAIS

Recarregar apenas com carregadores especificados pelo fabricante.

Um carregador que seja adequado para um tipo de bateria pode criar um risco de incêndio se for utilizado com outro tipo de bateria.

Utilizar apenas produtos com conjuntos de baterias especificamente definidos para o produto fornecido.

A utilização de outros conjuntos de baterias não recomendados pode provocar o risco de danos ou incêndio ou aumentar o envelhecimento da bateria.

Quando a bateria não está a ser utilizada, deve ser mantida separada/ afastada de objetos como papel, moedas, chaves, alfinetes/nós, parafusos ou outros pequenos objetos metálicos que possam estabelecer uma ligação entre os terminais.

Um curto-circuito nos terminais pode provocar queimaduras ou incêndio.

Em condições anormais, podem ser derramados/ejetados líquidos da bateria, pelo que deve ser evitado qualquer contacto da pessoa e/ou partes do corpo com os mesmos. Em caso de contacto acidental, olhos, mãos, etc., lavar com água e contactar um médico.

Os líquidos expelidos pela bateria podem provocar irritações e/ou queimaduras.

Não utilizar um bateria ou um produto se estiver danificado ou modificado.

As baterias danificadas ou modificadas podem apresentar um comportamento imprevisível que pode provocar um incêndio, explosão ou risco de ferimentos/lesões.

Não exponha a bateria ao fogo ou a temperaturas excessivas.

A exposição ao fogo ou a temperaturas superiores a 80 °C (176°F) pode provocar explosões.

É absolutamente proibido reparar/abrir a bateria

Uma vez que se trata de um produto hermeticamente fechado, é proibido a qualquer pessoa tentar reparar ou substituir as peças da bateria, caso contrário existe o risco de ferimentos/lesões, risco de incêndio, choque elétrico, explosão, contacto com líquidos corrosivos, efeitos térmicos, etc.



ATENÇÃO!

COLOCAÇÃO FORA DE SERVIÇO DURANTE LONGOS PERÍODOS

Antes de retirar a bateria de serviço durante um longo período (por exemplo, máx. 3 meses), recarregá-la completamente e respeitar os limites de temperatura para armazenamento e conservação.



ATENÇÃO!

COLOCAÇÃO EM FUNCIONAMENTO APÓS UM LONGO PERÍODO DE INATIVIDADE

Antes de utilizar, após um longo período de não utilização (ou após 3 meses de não utilização), recarregar completamente.

3.7 UTILIZAÇÃO DO CARREGADOR

Esta secção contém informações gerais e prescrições, que devem ser sempre respeitadas, para a utilização correta do carregador fornecido, que se destina apenas a uso profissional para carregar as baterias fornecidas e autorizadas.

O carregador pode ser uma fonte de perigo se for manuseado de forma inadequada por pessoal não qualificado ou se for utilizado de uma forma que não cumpra os regulamentos.

Pode considerar-se que o carregador está em condições de segurança quando se verificam as seguintes condições:

- O carregador não está danificado e o cabo de ligação e a ficha estão em perfeitas condições.
- O carregador está limpo e seco.
- As baterias estão completamente inseridas nas ranhuras de carregamento do carregador.

Antes de utilizar o produto, efetuar um controlo de integridade de todas as suas partes. Se forem encontrados componentes danificados ou partidos, não utilizar o carregador e mandar reparar o produto antes de o utilizar.

A manutenção e reparação do carregador só podem ser efetuadas por pessoal autorizado que tenha recebido instruções específicas sobre os perigos envolvidos.



PERIGO

Em caso de danos no carregador:

- Não tocar nos pontos danificados.
- Desligar a ficha de rede da tomada.
- Chamar um electricista.

Este produto não deve ser utilizado por pessoas (incluindo crianças) com capacidades físicas, sensoriais ou mentais limitadas, ou com falta de experiência e conhecimentos.

O carregador não deve ser utilizado por crianças ou pessoas incapazes de ler e compreender o manual de instruções, exceto se estiverem sob a supervisão de uma pessoa responsável que possa garantir a sua utilização segura

Utilizar o carregador no interior, num ambiente seco, protegido da chuva, gelo, neve, vento ou humidade elevada e dentro dos limites ambientais permitidos e previstos.

O local de utilização do carregador deve ser limpo, fresco, seco e não deve estar sujeito a geada e/ou exposição direta ao sol ou a temperaturas anormais para além das permitidas.

Certificar-se de que a área em redor do carregador é adequadamente ventilada.

Temperatura de armazenamento	+0 °C A +50 °C
Temperatura ambiente durante o carregamento	+5 °C A +45 °C
Temperatura de utilização	+0 °C A +45 °C

Não é permitida a utilização do produto em condições diferentes das indicadas. Consultar também a secção 4.7 para obter orientações sobre o ambiente de instalação e utilização.

É obrigatório tocar no cabo de ligação, no cabo de extensão e na respetiva ficha de rede com as mãos secas, certificando-se de que não existem partes molhadas e/ou húmidas do corpo ou áreas circundantes que possam constituir um risco para a pessoa.

Antes de ligar o carregador à rede elétrica, certificar-se de que o carregador corresponde às indicações nele contidas (ver parágrafo 2.2 "Dados técnicos").

Para uma maior segurança elétrica, recomenda-se a ligação do carregador com um interruptor diferencial (30 mA, 30ms).



ATENÇÃO

Durante o carregamento, uma tensão ou frequência de rede incorretas podem causar uma sobretensão no carregador. O carregador pode estar danificado. Certificar-se de que a tensão e a frequência da rede elétrica correspondem às especificações da placa de dados técnicos do carregador.

Manter o carregador afastado de cliques, moedas, chaves, pregos, parafusos ou outros pequenos objetos metálicos (incluindo limalhas de ferro e/ou metais em geral) que possam causar uma ligação entre os contactos da bateria ou do carregador. Um curto-circuito entre a bateria ou os contactos de carga pode provocar queimaduras e incêndios.

O carregador deve ser utilizado sobre uma mesa e/ou superfície plana de forma estável e não sobre um veículo ou veículo em movimento.

Posicionar o carregador de forma a que uma bateria inserida não possa cair.

Retirar sempre a bateria do carregador quando o processo de carregamento estiver concluído.

A utilização de carregadores para outros fins que não os permitidos pode conduzir a situações perigosas.



PERIGO

Se o carregador destinado a um tipo de bateria for utilizado com outros tipos de bateria, existe o perigo de incêndio e/ou explosão, resultando em ferimentos graves ou mortais e danos materiais e/ou pessoais.

A tabela seguinte descreve o significado dos diferentes símbolos que podem estar presentes no carregador.

A inobservância dos símbolos e sinais de segurança pode conduzir a situações perigosas com possíveis efeitos nocivos, tais como lesões pessoais graves ou morte e/ou danos no próprio equipamento.

SÍMBOLO	SIGNIFICADO
	Indica um perigo com risco de ferimentos, mesmo mortais, para o pessoal do comprador e/ou para o pessoal responsável/utilizador. Risco de eletrocussão e/ou choque elétrico.
	Equipamento de Classe II - 417-IEC-5172 Duplo isolamento
	Apenas para utilização em interiores
	Corrente contínua - 417-IEC-5031
	Corrente alternada - 417-IEC-5032
	Fusível
	Ligação à terra de proteção - 417-IEC-5019
	Unidade alimentação comutada (SMPS)
	Transformador de segurança protegido contra curto-circuitos.
	Mais: polaridade positiva - 417-IEC-5005
	Menos: polaridade negativa - 417-IEC-5006
	Eliminação de materiais recicláveis

SÍMBOLO	SIGNIFICADO
	De acordo com a Diretiva “REEE” 2012/19/UE, se o equipamento adquirido estiver marcado com o símbolo na parte lateral, isso significa que o produto no fim da sua vida útil tem de ser recolhido separadamente de outros resíduos. Não deitar fora ferramentas elétricas, equipamento eletrônico e baterias no lixo doméstico.

UTILIZAÇÃO INDEVIDA PERIGOSA

- Não utilizar o produto sem que este tenha sido corretamente instalado de acordo com as normas em vigor, com os dispositivos de segurança adequados ao tipo de instalação.
- não utilizar o produto em caso de falha na alimentação elétrica ou em caso de deficiências graves de manutenção ou após modificações ou intervenções;
- não utilizar o produto para carregar baterias que não sejam as permitidas;
- não sobrepor vários carregadores nem cobrir o carregador durante a utilização e o carregamento;
- não utilizar o produto no exterior ou em condições ambientais diferentes das permitidas;
- não utilizar o produto à chuva ou em ambientes húmidos e/ou exteriores;
- não utilizar o carregador num ambiente que esteja total ou parcialmente classificado como perigoso em termos de incêndio ou explosão;
- é proibido utilizar o carregador como base para objetos de qualquer tipo e é igualmente proibido ter recipientes que contêm líquidos perto do carregador;
- não cobrir o carregador nem colocar objetos sobre ele;
- não colocar o carregador sobre a bateria;
- não alterar ou abrir o carregador;
- não introduzir objetos nas ranhuras do carregador;
- não ligar os contactos elétricos do carregador a objetos metálicos nem os colocar em curto-circuito.
- certificar-se de que não existem faíscas ou fontes de ignição perto da bateria; durante o carregamento, as baterias podem emitir gases explosivos;
- não utilizar o produto em violação dos requisitos regulamentares e/ou legislativos ou dos requisitos estabelecidos no presente manual.

4. SEGURANÇA

4.1 INFORMAÇÕES GERAIS

É da responsabilidade do cliente instruir o pessoal responsável pela utilização do produto sobre os riscos de acidente, os dispositivos de segurança e as regras gerais de prevenção de acidentes estabelecidas pelas diretivas da UE e pela legislação do país onde o produto é utilizado.

O pessoal responsável deve estar familiarizado com as características do produto.

Deve também ter lido integralmente o presente manual e todos os manuais mencionados no cap. 10 (Anexos).

Os trabalhos de instalação e manutenção devem ser efetuados por pessoal qualificado.



PERIGO

A adulteração ou substituição não autorizada de uma ou mais partes do produto, a adoção de acessórios que alterem a utilização do mesmo e a utilização de peças sobresselentes diferentes das recomendadas podem tornar-se uma causa de risco de ferimentos.

A instalação e a manutenção do produto só devem ser efetuadas por pessoal instruído e devidamente qualificado, que esteja familiarizado com os conhecimentos técnicos elétricos, mecânicos e pneumáticos e com as eventuais prescrições em vigor no local ou no país onde o produto é utilizado.

4.2 DIRETIVAS E NORMAS TÉCNICAS APLICÁVEIS

Todos os produtos destinados a países da União Europeia (UE), ou a países para os quais existe um acordo com a UE relativamente à legislação de produtos, são fornecidos com uma Declaração de Conformidade de acordo com a Diretiva Máquinas 2006/42/CE.

Uma vez que a máquina é abrangida pelo Anexo IV, o fabricante aplica o procedimento de exame para o exame CE de tipo, tal como previsto no Anexo IX, bem como os controlos internos do fabrico do produto, tal como previsto no Anexo VIII da Diretiva 2006/42/CE.



NOTA:

No caso de fornecimentos de produtos em áreas fora da UE, salvo acordo contratual em contrário entre as partes, a CAMPAGNOLA S.r.l., para efeitos de conceção e fabrico do produto, deve estar em conformidade, para as partes aplicáveis e de acordo com o estado da arte, com as normas ISO, IEC aplicadas ao produto.

O produto foi concebido, fabricado e testado em conformidade com as seguintes diretivas da UE:

- Diretiva Máquinas 2006/42/CE relativa à aproximação das legislações dos Estados-Membros referentes às máquinas.
- Diretiva de Compatibilidade Eletromagnética 2014/30/UE (para produtos abrangidos)
- Diretiva Ruído 2000/14/CE-2005/88/CE
- Diretivas 2012/19/UE e 2011/65/UE
- Normas técnicas indicadas na Declaração de Conformidade.

4.3 CERTIFICAÇÃO DO PRODUTO

É fornecido com o produto:

- Declaração de conformidade de acordo com a Diretiva 2006/42/CE
- Declaração de conformidade de acordo com a Diretiva 2014/30/UE
- Declaração de conformidade nos termos das Diretivas 2000/14/CE e 2005/88/CE
- Declaração de conformidade nos termos das Diretivas 2012/19/UE e 2011/65/UE
- O produto é fornecido com uma placa de identificação, como indicado no par. 4.4

4.4 MARCAÇÃO CE

Em cada máquina/equipamento é afixada uma placa/etiqueta CE de identificação (Figura 2).

O modelo, o número de série e o ano de fabrico podem ser encontrados na placa CE com o nome do fabricante e fixada no produto. A placa CE está fixada no produto/ferramenta e contém os seguintes dados e símbolos:

- 1) Marcação de conformidade CE conforme a diretiva 2006/42/CE.
- 2) Razão social e endereço completo do fabricante/construtor.
- 3) A leitura do manual de utilização e manutenção é obrigatória para todo o pessoal envolvido na utilização e/ou manutenção do produto.
- 4) Designação do equipamento.
- 5) Tipo de produto: Designação do tipo/código de venda.
- 6) Número de série.
- 7) Ano de fabricação, ou seja, o ano em que o processo de fabricação foi concluído.
- 8) Informações nos termos da Diretiva "RAEE" 2012/19/UE: Os resíduos elétricos e eletrónicos podem conter substâncias perigosas para o ambiente e a saúde humana, pelo que não devem ser eliminados com resíduos domésticos, mas sim através de uma recolha seletiva nos centros de recolha adequados.
- 9) Tensão de alimentação do produto.



Figura 2



IMPORTANTE!

Para uma identificação correta e clara do produto, é necessário fazer referência ao Tipo, ao Número de Série e ao Ano de Construção indicados na placa de identificação e citá-los em qualquer pedido de intervenção, assistência ou peças sobresselentes enviado à Campagnola Srl.

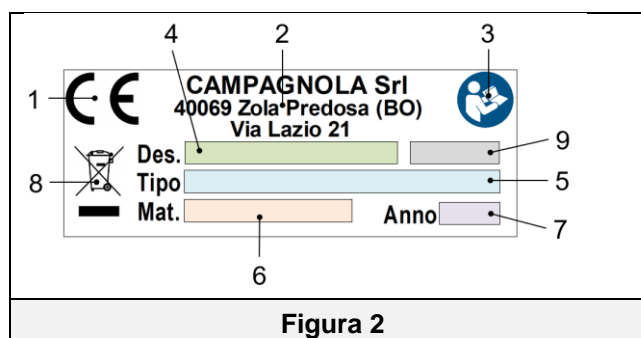

IMPORTANTE!

A marcação CE é única e atesta a conformidade do produto com a Diretiva relativa às máquinas e outras diretivas aplicáveis, em conformidade com as condições prescritas e estabelecidas no presente manual. No caso de uma máquina/produto composto por várias partes, é afixada uma placa/rótulo CE no produto e uma etiqueta de identificação na unidade constituinte (por exemplo, ATRA.xxxx) para identificar esta última.



IMPORTANTE!

O cliente é responsável por verificar a integridade da placa/etiqueta CE.

O utilizador deve substituir a placa CE e/ou as placas de advertência que, devido ao desgaste, são ilegíveis.

É absolutamente proibido retirar as placas/rótulos do produto.

A Campagnola S.r.l. não assume qualquer responsabilidade pela segurança do produto se esta proibição não for respeitada.

A marcação CE é colocada no produto como mostra a figura seguinte.



Segue-se um fac-símile da Declaração de Conformidade fornecida com o produto:

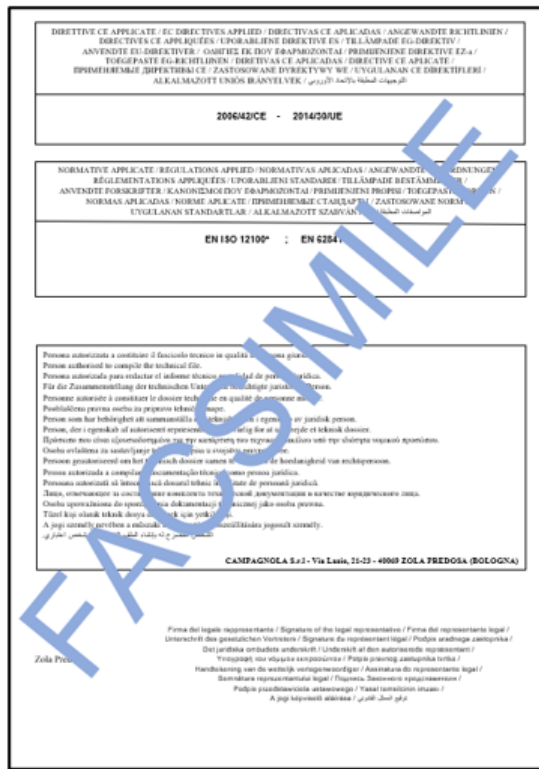
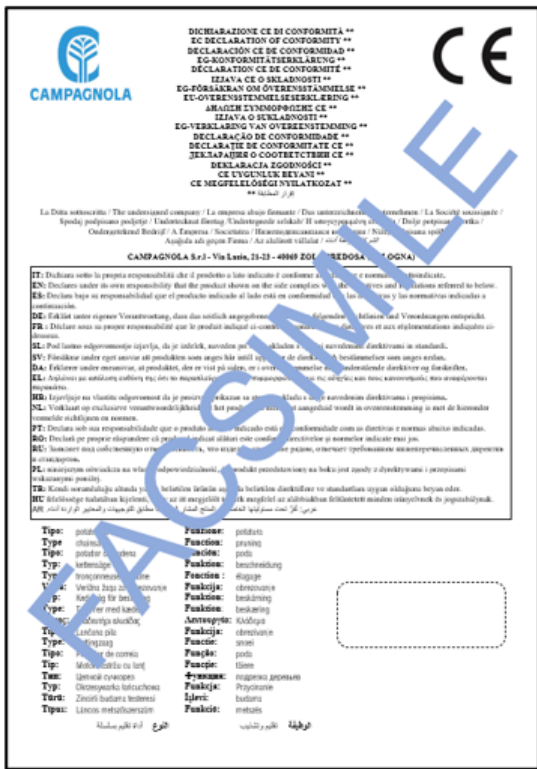

(*) A declaração de conformidade fornecida com o produto contém uma lista pormenorizada das Diretivas e Normas aplicadas.

4.5 LIMITES DE UTILIZAÇÃO

O produto destina-se à utilização e funcionamento descritos no capítulo 3 deste manual.

A utilização de material inadequado ou incompatível com a área de trabalho do produto pode causar danos graves e prejudicar o seu funcionamento correto.

4.6 ZONAS PERIGOSAS

O produto em questão destina-se a ser utilizado por pessoal qualificado, devidamente instruído para a sua utilização, que esteja familiarizado com as situações/problemas relacionados com a utilização de produtos de lâminas de corte no setor agrícola e profissional e que conheça as características e os riscos presentes no ambiente de trabalho.

O produto em questão caracteriza-se por conjuntos e peças considerados perigosos. Todas as zonas consideradas perigosas, com exceção das zonas de corte, foram devidamente protegidas.

O risco de corte, cisalhamento e abrasão mantém-se em relação à zona de corte.

Manter uma distância adequada da zona de corte e isolar a zona de trabalho se existir o risco de terceiros entrarem em contacto com a zona de corte.

A fim de limitar os riscos nas zonas perigosas, foram tomadas medidas adequadas de prevenção e proteção. Respeite as instruções, tanto de procedimento como relativas ao “Equipamento de proteção individual”, constantes do presente manual.

4.7 CONDIÇÕES AMBIENTAIS DE FUNCIONAMENTO

O ambiente em que o produto é utilizado é um ambiente exterior protegido de agentes agressivos, tais como vapores corrosivos ou fontes de calor excessivo.

Salvo indicação em contrário, o produto destina-se a ser utilizado nas seguintes condições ambientais:

- Abaixo de 1000 m acima do nível do mar.
- Temperatura ambiente entre 5°C e + 45°C. (Média de 24 horas \leq a 35 °C)
- Humidade relativa 30% a 85% sem condensação.
- Temperatura do material, se aplicável $<$ 45° C.

Não é permitida a utilização do produto e dos sistemas de controlo em condições diferentes das indicadas.

Em particular, o ambiente de instalação e utilização não deve apresentar:

- Exposição a fumos corrosivos;
- Exposição a humidade excessiva (superior a 80%) e a mudanças rápidas de humidade;
- Exposição a poeiras excessivas;
- Exposição a poeiras abrasivas;
- Exposição a vapores oleosos;
- Exposição a misturas explosivas de poeiras e/ou gases;
- Exposição ao ar salgado;
- Exposição a vibrações, choques ou choques anómalos,
- Exposição a condições climatéricas fora dos limites permitidos ou gotejamento;
- Exposição a variações de temperatura elevadas ou rápidas (superiores a 5 km/h)
- Presença de radiação nuclear

NOTA: Para conhecer as condições ambientais de funcionamento da bateria (plug-in), consultar também os requisitos indicados no parágrafo 3.6.

4.8 VIBRAÇÕES

O produto foi concebido e fabricado de modo a reduzir ao mínimo os riscos decorrentes das vibrações por ele transmitidas.

As vibrações produzidas por este produto, em função da sua utilização, de acordo com as informações fornecidas e em conformidade com a regulamentação vigente, não são perigosas para a saúde do operador.

Os valores do nível de vibração expressos em m/s^2 são apresentados no parágrafo 2.2 da secção de dados técnicos deste manual.



ATENÇÃO

As vibrações excessivas só podem ser causadas por uma avaria mecânica, o que significa que o produto não deve ser utilizado e deve ser comunicado e retificado imediatamente, de modo a não pôr em risco a segurança do produto e do pessoal responsável pela sua operação e manutenção.

4.9 RUÍDO

As medições do ruído foram efetuadas em conformidade com a norma EN ISO 3744 acústica e normas conexas.

O produto não dispõe de proteção sonora.

Os valores do nível de potência sonora expressos em dB(A) são apresentados no parágrafo 2.2 da secção de dados técnicos do presente manual.

A indicação do nível de potência sonora, para os produtos abrangidos pela Diretiva Ruído, é afixada no próprio produto de forma visível e legível

É prescrita a utilização de dispositivos de proteção individual antirruído (protetores auriculares) para o pessoal que se encontra na proximidade do produto ou durante as atividades de manutenção com o mesmo em funcionamento.

É da responsabilidade do utilizador tomar as medidas preventivas e de proteção pertinentes, em conformidade com a legislação do país em que o produto é utilizado.



ATENÇÃO

Cabe ao utilizador efetuar a avaliação do risco de ruído no ambiente de trabalho e aplicar as consequentes medidas de prevenção e proteção em conformidade com a legislação do país onde o produto é utilizado.



PERIGO

Devem ser utilizados dispositivos de proteção acústica quando se está perto do produto ou durante as regulações.

É obrigatória a utilização de protetores auditivos por todo o pessoal que trabalhe com o produto, tanto para efeitos de funcionamento como de manutenção.

4.10 ELIMINAÇÃO DE MATERIAIS RESIDUAIS

O produto, no seu funcionamento normal, não provoca a contaminação do ambiente, mas durante todo o período de utilização são, no entanto, produzidos certos tipos de resíduos ou materiais esgotados em condições particulares (por exemplo, massa lubrificante/óleo proveniente da lubrificação de peças mecânicas ou de peças de plástico que possam ter estado em contacto com elas) que requerem uma eliminação adequada.

Para a eliminação destes materiais existem, em cada país, normas específicas para a salvaguarda do meio ambiente. O cliente deve ter conhecimento das leis em matéria de resíduos poluentes vigentes no próprio País e operar de modo a cumprir as exigências legais; devem ser, ademais, respeitadas as indicações referidas nas fichas técnicas e de segurança dos produtos utilizados.



ATENÇÃO

Não se esqueça de respeitar a legislação em vigor relativa à eliminação de óleos minerais e/ou produtos com os quais tenham estado em contacto.



ATENÇÃO

Mais informações sobre os modos de eliminação de óleos e outras substâncias podem ser encontradas nas respetivas fichas técnicas e de segurança.

A eliminação dos resíduos tóxicos durante as fases de recolha, transporte, tratamento (operações de transformação necessárias para a recuperação), assim como o armazenamento e a descarga à terra são atividades de interesse público sujeitas à observância dos seguintes princípios gerais:

- a) Deve-se evitar qualquer dano ou perigo para a saúde, ou seja, devem ser garantidas a integridade e segurança, individual e coletivamente.
- b) Devem ser observados os preceitos higiénicos e sanitários, e evitados quaisquer riscos de poluição do ar, água, solo e sub-solo.
- c) Deve ser promovido o respeito de critérios e métodos económicos e eficientes, a implantação de sistemas de recuperação e reciclagem de materiais e energia.

4.11 INDICAÇÕES RELATIVAS AOS RESÍDUOS ESPECIAIS

Resíduos especiais são os detritos gerados por processos industriais e os materiais provenientes da demolição de maquinarias e equipamentos deteriorados e obsoletos.

Em relação à eliminação de resíduos especiais, incluindo os tóxicos e nocivos, os produtores desses resíduos são completamente responsáveis, e devem realizá-la diretamente ou através de empresas ou órgãos autorizados ou entregá-los a entidades autorizadas que administram o serviço público, com as quais foi feito um acordo específico. Cada País/Município é obrigado a fornecer à região todas as informações disponíveis sobre a eliminação de resíduos em seu território.



ATENÇÃO

A eliminação abusiva de resíduos pode implicar a aplicação das sanções administrativas previstas pela normativa vigente.

INFORMAÇÕES IMPORTANTES PARA O UTILIZADOR DE ACORDO COM A DIRETIVA "REEE" 2012/19/UE (QUE REVOGA A DIRETIVA 2002/96/EC E A DIRETIVA 2003/108/EC) RELATIVA AOS RESÍDUOS DE EQUIPAMENTOS ELÉTRICOS E ELETRÓNICOS.

De acordo com a Diretiva "RAEE" 2012/19/UE, se o componente/equipamento adquirido estiver marcado com o seguinte símbolo de contentor de lixo com rodas barrado com uma cruz, significa que o produto, no fim da sua vida útil, tem de ser recolhido separadamente de outros resíduos.



A recolha seletiva deste equipamento/componente ao fim da vida útil é organizada e gerida pelo fabricante. O utilizador que queira eliminar este equipamento deve, portanto, contactar o fabricante e seguir o sistema que ele adotou para permitir a recolha seletiva do equipamento que chegou ao fim da vida útil.

Uma recolha seletiva adequada e o sucessivo encaminhamento do equipamento desativado a processos de tratamento e eliminação ambientalmente compatíveis contribuem para evitar possíveis efeitos negativos sobre o meio ambiente e a saúde, para além de facilitar a reutilização e a reciclagem dos materiais que compõem o equipamento.



ATENÇÃO

Caso o símbolo do contentor de lixo com rodas barrado com uma cruz não estiver presente nos aparelhos significa que a eliminação do produto não é de responsabilidade do fabricante. Neste caso, aplicam-se sempre as normas vigentes em matéria de eliminação de resíduos.

4.11.1 BATERIAS

Nos termos do Decreto Leg. 188/2008 transposição italiana da Diretiva 2006/66/CE relativa a baterias/conjunto de baterias e resíduos conexos.

O símbolo do contentor do lixo barrado com uma cruz no produto ou na sua embalagem indica que as baterias, no final da sua vida útil, devem ser recolhidas separadamente dos outros resíduos, de modo a permitir o seu tratamento e reciclagem adequados. O utilizador deve, por conseguinte, entregar o equipamento em fim de vida gratuitamente nos centros municipais de recolha seletiva de resíduos elétricos e eletrónicos adequados ou devolvê-lo ao revendedor.

Para além do símbolo, as baterias, acumuladores e baterias-botão que contenham mais de 0,0005% de mercúrio (símbolo químico Hg), mais de 0,002% de cádmio (símbolo químico Cd) ou mais de 0,004% de chumbo (símbolo químico Pb) são marcados com o símbolo químico do respetivo metal.

A recolha seletiva adequada para subsequente reciclagem, tratamento e eliminação ambientalmente correta das baterias fora de uso ajuda a evitar possíveis efeitos negativos no ambiente e na saúde e promove a reutilização e/ou reciclagem dos seus materiais.

A eliminação não autorizada de baterias, pilhas e acumuladores pelo utilizador implica a aplicação de sanções em conformidade com a regulamentação legal em vigor.

No caso de uma bateria contida no "aparelho", e se a bateria puder ser facilmente removida pelo utilizador, note-se que, para cumprir a legislação em vigor, é obrigatório que a bateria não seja eliminada como resíduo urbano (Diretiva. 2006/66/CE), sendo objeto de recolha seletiva para evitar danos no ambiente.

O utilizador deve, por conseguinte, entregar gratuitamente a bateria-acumulador usados nos centros municipais de recolha seletiva de resíduos elétricos e eletrónicos adequados, ou eliminá-lo nos contentores previstos nos pontos de venda.

4.12 SEGURANÇA APLICADA AO PRODUTO

O produto está equipado com os seguintes dispositivos de segurança.

SEGURANÇA DOS PRODUTOS
PROTEÇÃO FIXA
PROTEÇÃO REMOVÍVEL
DISPOSITIVO CONTRA ARRANQUE ACIDENTAL

4.12.1 PROTEÇÕES FIXAS

As proteções de tipo fixo são constituídas por protetores fixos e/ou cárteres instalados no produto, cuja função é impedir o acesso às partes internas ou aos elementos móveis durante o ciclo de funcionamento. Com exclusão da zona da lâmina de corte, onde não é possível qualquer proteção devido à funcionalidade específica do equipamento.

Colocados em zonas de acesso exclusivo durante a manutenção, requerem ferramentas específicas para a sua remoção.

As proteções fixas são os invólucros protetores da mecânica do produto, que incluem também a proteção da alavanca de acionamento contra a ativação involuntária do mesmo (choques, queda do produto, etc.)



PERIGO

É absolutamente proibido fazer funcionar o produto, após a manutenção, sem reinstalar corretamente os protetores fixos, bem como utilizá-lo sem eles.

É estritamente proibido interferir com o produto tentando, por qualquer meio, contornar uma proteção fixa, tirando partido de possíveis passagens indiretas devido à falta ou ao reposicionamento parcial das proteções ou no caso de todos os parafusos de fixação não terem sido reposicionados como inicialmente previsto pelo fabricante.



NOTA

Verificar periodicamente a integridade dos protetores fixos e das suas fixações, prestando especial atenção aos protetores de acesso à mecânica do produto.

4.12.2 PROTEÇÕES REMOVÍVEIS

A proteção removível é constituída por uma bainha/cobertura da barra cuja função é impedir o contacto com a corrente/cabeça de corte em todas as condições em que o produto não esteja a ser utilizado.



PERIGO

É obrigatório que todo o pessoal coloque sempre a bainha de proteção na corrente/cabeça de corte em todas as condições/atividades quando não estiver a utilizar o produto.

Especificamente, é obrigatório que a proteção esteja presente em todas as condições de movimentação deslocações, armazenamento, manutenção (excluindo a substituição e/ou tensionamento da corrente), etc.



NOTA

Verificar periodicamente a integridade da bainha e, se esta estiver danificada ou já não for eficaz, deve ser imediatamente substituída.

4.12.3 DISPOSITIVO CONTRA ARRANQUE ACIDENTAL

O produto está equipado com um dispositivo de segurança contra um arranque inesperado, designado por "segurança de bloqueio" (6), que consiste num botão vermelho que atua como um bloqueio de arranque e que se engata automaticamente quando a alavanca de acionamento é libertada (7). Esta medida destina-se a evitar que a corrente arranque em caso de impacto acidental.

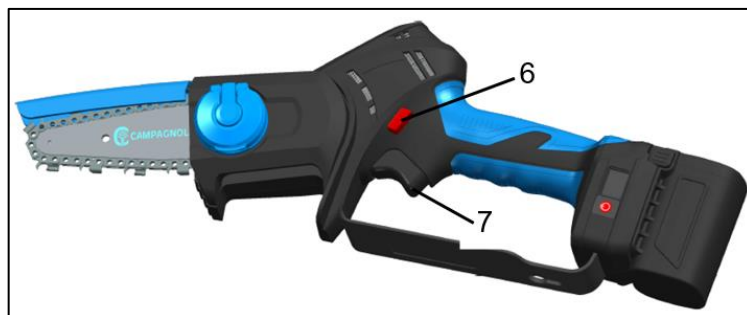

NOTA

Verificar periodicamente e antes de cada utilização o correto funcionamento do aparelho contra arranque acidental.

4.13 RISCOS RESIDUAIS

Durante a fase de conceção, as zonas ou partes de risco foram avaliadas e foram tomadas todas as precauções necessárias para evitar riscos para as pessoas e danos nos componentes do produto, tal como referido nos parágrafos anteriores.



ATENÇÃO

Verificar periodicamente o funcionamento de todos os dispositivos de segurança.

Não desmontar as proteções fixas ou móveis do produto. Não introduzir objetos estranhos ou ferramentas na área de operação, trabalho e manutenção do produto.

Embora o produto esteja equipado com os sistemas de segurança acima referidos, subsistem alguns riscos que não podem ser eliminados, mas que podem ser reduzidos através de ações corretivas por parte do utilizador final e de métodos de funcionamento corretos que são obrigatórios para qualquer pessoa que opere o produto.

Segue-se um resumo dos riscos que subsistem para o produto durante o funcionamento normal, a regulação e a colocação em funcionamento, a manutenção e a limpeza.

4.13.1 IMPACTO E ESMAGAMENTO

Não aceder às partes móveis do produto.

Risco presente se os protetores do produto forem removidos.

Risco de queda de componentes do produto se componentes como a bateria não estiverem corretamente bloqueados.

4.13.2 CISALHAMENTO

O risco de cisalhamento pode ocorrer, principalmente, devido ao facto de o operador se aproximar das lâminas com partes do corpo. O mesmo risco mantém-se mesmo que as proteções dos elementos móveis tenham sido retiradas.

Antes de ligar o produto, certificar-se de que não está a ser efetuada qualquer manutenção.



ATENÇÃO

É absolutamente proibido remover as proteções ou abrir partes do produto equipadas com tampas ou escotilhas de inspeção com parafusos, sem primeiro parar o produto e remover todas as suas fontes de alimentação.



ATENÇÃO

É absolutamente proibido movimentar, armazenar ou efetuar a manutenção com as lâminas abertas, caso contrário existe o risco de corte ou cisalhamento.

É absolutamente proibido aproximar-se das lâminas com as mãos ou outras partes do corpo.

É obrigatório, em todas as condições de não utilização, assegurar que as lâminas estão fechadas e guardadas no estojo. O fabricante fica isento de qualquer responsabilidade em caso de incumprimento deste requisito.

4.13.3 INCÊNDIO

Em caso de falhas ou avarias, o material plástico utilizado (por exemplo, bainhas, cabos elétricos) é autoextinguível e está em conformidade com as normas em vigor.

O produto, sendo um produto portátil manual e/ou transportado manualmente, não está equipado com o seu próprio sistema anti-incêndios.

- O cliente/utilizador deve avaliar a necessidade de um sistema anti-incêndios adequado, de acordo com os regulamentos de segurança e prevenção de incêndios em vigor no país do utilizador e os regulamentos internos do local/estabelecimento.
- Não utilize chamas abertas ou fumar perto do produto durante o funcionamento e/ou manutenção.



PERIGO

Em caso de incêndio, desligue sempre o produto e desligue todas as fontes de alimentação/energia.

4.13.4 ATMOSFERA EXPLOSIVA:



ATENÇÃO

O produto **NÃO é adequado para utilização em ambientes explosivos ou classificados.**

- É absolutamente proibida a sua utilização numa atmosfera explosiva ou parcialmente explosiva.

O produto **não é, portanto, adequado para trabalhar em ambientes:**

- **explosivos ou parcialmente explosivos**
- **classificados como perigosos em termos de incêndio ou explosão**
- **na presença de atmosferas corrosivas**
- **em que estejam presentes gases e/ou poeiras classificados**
- **com risco de incêndio devido a qualquer material ou fonte de ignição**

- É absolutamente proibida a sua utilização em qualquer um dos ambientes acima referidos.

4.13.5 CEGUEIRA

Risco presente em todas as fases de utilização e durante a manutenção e limpeza.

- Durante os trabalhos com o produto, é absolutamente proibido permanecer nas proximidades da cabeça de corte, para evitar o risco de projeção de objetos e fragmentos de processamento.
- Durante a utilização e a limpeza do produto, o pessoal deve usar óculos de proteção adequados.



ATENÇÃO

A utilização de proteção ocular e facial é obrigatória.

4.13.6 QUEDA, PROJEÇÃO DE OBJETOS

- Evitar deixar ferramentas e objetos de trabalho sem vigilância, mesmo que temporariamente, para evitar que caiam ou sejam projetados
- Durante as atividades de utilização e/ou de manutenção, evitar apontar a cabeça de corte ou de recolha a outras pessoas ou a si próprio, para evitar o risco de projeção de resíduos de processamento e/ou de lubrificantes.
- Durante as atividades de corte ou de colheita, pode haver o risco de queda e/ou projeção do produto objeto de processamento (corte ou colheita).



ATENÇÃO

A utilização de proteção facial (escudo de proteção) e corporal é obrigatória para todo o pessoal de operação e manutenção.

4.13.7 ESCORREGAMENTO

Qualquer fuga de lubrificante devido à lubrificação das lâminas pode fazer com que o pessoal responsável pela utilização e operação escorregue.

Risco igualmente presente em caso de descumprimento das prescrições/condições de utilização.

Para evitar o risco de escorregar, o produto só deve ser utilizado a partir do solo, numa posição segura e estável, garantindo um equilíbrio perfeito e estável durante a utilização e movimentação.



ATENÇÃO

Aceda a estas zonas com sapatos antiderrapantes e mantenha-as sempre limpas. Efetuar inspeções periódicas de acordo com a utilização.



NOTA

As condições do local de trabalho (inclinação, superfície, etc.) não são tidas em conta neste risco. Consultar os parágrafos 3.1 e 3.2 para os requisitos adicionais indicados, lembrando que é da responsabilidade do utilizador efetuar uma avaliação dos riscos do local de trabalho e das condições corretas de utilização do produto.

4.13.8 EFEITO FRUSTA

- Cuidado com aos movimentos de ricochete e de ressalto para cima gerados pelas ferramentas durante as operações de corte. Os movimentos de ricochete podem causar uma perda perigosa de equilíbrio e de controlo do produto.
- Ter cuidado ao cortar ramos tensionados, pois podem causar a perda de controlo do produto devido ao efeito de chicote.

4.13.9 TROPEÇO

- O armazenamento aleatório de material em geral pode constituir um risco de tropeçar e uma restrição parcial ou total das vias de evacuação em caso de necessidade.
- Assegurar que as vias de circulação, de trânsito e de evacuação estão livres de obstáculos e cumprem a regulamentação em vigor.

4.13.10 FALHAS DE CIRCUITO

- Devido a possíveis falhas, os circuitos/componentes de controlo, os de segurança e de alimentação elétrica podem perder parte da sua eficácia, o que pode reduzir o nível de segurança.
- Efetuar controlos periódicos do estado funcional dos dispositivos/componentes do produto e de todas as ligações

4.13.11 RAIOS

Uma vez que se trata de um produto manual que é utilizado no exterior/ao ar livre, não está equipado com proteção contra os efeitos dos raios.

- Informar o pessoal encarregado das atividades de manutenção e assegurar que este seja devidamente instruído na execução da atividade e esteja consciente dos riscos residuais presentes.
- É proibido realizar quaisquer atividades durante condições meteorológicas adversas (risco de raios ou trovoadas).

4.13.12 RISCO DE ESCALDADURA/QUEIMADURA

Na zona de corte, existe um risco potencial de escaldadura se não houver lubrificação ou se esta for insuficiente.

- Informar o pessoal encarregado da manutenção ou da utilização do produto.
- Para aceder a estas zonas, é necessário esperar que estas peças arrefeçam e utilizar luvas de proteção contra a temperatura adequadas, com muito cuidado.

4.14 REQUISITOS ADICIONAIS DE PERIGO PARA A UTILIZAÇÃO DO PRODUTO



PERIGO

- Não utilizar o produto se estiver danificado, não estiver corretamente ajustado ou não estiver completamente montado.
- Não utilize o produto se o interruptor de ligar/desligar não funcionar corretamente.
- Não utilizar o equipamento enquanto estiver a trabalhar numa escada, num andaime ou numa superfície que não esteja ao nível do solo e/ou que não seja uma superfície estável.
- Não utilizar o produto perto de cabos elétricos
- Tenha cuidado e concentre-se nas atividades que está a realizar, utilizando o bom senso e observando os regulamentos de segurança aplicáveis ao utilizar o produto.
- Não tocar em qualquer tipo de peças móveis, assim como é proibido efetuar a manutenção (ordinária e/ou extraordinária) com peças móveis. É obrigatório retirar a fonte de alimentação antes de efetuar quaisquer atividades de manutenção.
- É proibido utilizar gasolina, solventes ou outros produtos inflamáveis para limpar ou lavar o equipamento.
- Não adulterar, modificar e/ou contornar os dispositivos de proteção, comando, controlo e segurança do produto.



PERIGO

- Antes de colocar a ferramenta em funcionamento, certificar-se de que a corrente e/ou a cabeça de corte não estão em contacto com corpos estranhos.
- Assuma uma posição de trabalho estável e segura, o que garante um equilíbrio perfeito (por exemplo, superfície plana e seca).
- Utilize o produto, os acessórios, etc., de acordo com estas instruções e tendo em conta as condições de trabalho e as operações a efetuar.
- Antes de cada utilização, verificar sempre se os sistemas de segurança e de comando e controlo estão em perfeito estado de funcionamento.
- Segurar firmemente o produto com a mão mais adequada para o operador, assegurando um aperto firme com três dedos e o polegar na pega e o dedo indicador pronto para acionar a alavanca de acionamento.
- Prestar especial atenção à pega, que deve estar sempre seca e limpa (resíduos de processamento, óleo, etc.), utilizando os EPI fornecidos.
- Tenha muito cuidado ao cortar arbustos e arbustos pequenos, pois o material macio pode se enroscar na corrente e ser jogado na direção do operador (usar sempre os EPI de proteção do rosto) ou fazer com que ele perca o equilíbrio.
- Preste atenção aos movimentos de contragolpe e rebote da barra para cima. Os movimentos de ricochete podem causar uma perda perigosa de equilíbrio e de controlo do produto.
- Ter cuidado ao cortar ramos tensionados, pois podem causar a perda de controlo do produto devido ao efeito de chicote.
- Corte sempre mantendo o motor em alta velocidade
- Remova qualquer chave de regulação antes de acender o equipamento
- Durante as fases de trabalho, quando a corrente entra em contacto com materiais duros, pode causar faíscas. É proibido utilizar o produto em ambientes potencialmente explosivos e/ou classificados, pois as faíscas podem provocar incêndios ou explosões.
- Mantenha a barra e a corrente limpas e afiadas
- Verifique se o nível de óleo está sempre pelo menos na metade do tanque. A falta de óleo causa gripagens na corrente.
- A inalação de óleo nebulizado e/ou pó de madeira pode causar irritação ou intoxicação do sistema respiratório. Em caso de distúrbios prolongados, consulte um médico.
- Evitar a ligação acidental do produto. Ao manusear ou transportar o produto, certificar-se de que o interruptor está desligado (posição OFF) antes de o ligar à fonte de alimentação (bateria/conjunto de baterias).
- O ecrã pisca, emite um sinal sonoro e indica o tipo de erro para indicar que a ferramenta está bloqueada devido a uma avaria. Neste caso, para reativar a ferramenta, consultar a lista de alarmes.



PERIGO

Durante o funcionamento e a manutenção do produto, use calçado, luvas e óculos de proteção ou ecrã de segurança.



PERIGO

- Não transportar o produto pelo cabo de alimentação.
- Quando o produto não estiver a ser utilizado, desligue o interruptor ON/OFF para evitar o consumo desnecessário da bateria e/ou a deterioração dos componentes.
- Transportar o produto segurando-o com a barra virada para trás, com a cobertura da barra sempre colocada em qualquer situação em que o produto não esteja a ser utilizado e com o cabo de alimentação desligado do conector.
- Antes de ligar a bateria, certificar-se de que o conector tem os contactos limpos (sem sujidade ou outro material obstrutivo), secos e sem oxidação.
- Desligue a bateria antes de efetuar quaisquer ajustes ou manutenção.
- Para a afiação e manutenção da corrente seguir as instruções do fabricante indicadas no presente manual.
- Utilizar o produto apenas com os acessórios indicados pelo fabricante.
- Antes de realizar qualquer intervenção de manutenção ordinária, consultar com atenção o presente manual. Para atividades de manutenção que não estejam indicadas no manual, contactar o centro de assistência do fabricante.
- Manter todos as etiquetas e pictogramas do produto em perfeito estado de legibilidade e sem danos, nomeadamente os relativos aos sinais de perigo e de segurança.



ATENÇÃO AOS MOVIMENTOS DE RICOCHETE

O movimento de ricochete é um movimento súbito e rápido para cima e/ou para trás do podador em direção ao operador

O contragolpe pode ocorrer quando a ponta da barra toca um objeto ou quando a madeira fica presa ou esmagada durante o corte.

Para evitar e reduzir o movimento de ricochete, manter o controlo do produto agarrando-o firmemente com as duas mãos. O conhecimento e a prevenção do contragolpe eliminam o "fator surpresa" ao reduzir a possibilidade de um acidente. Certifique-se de que a área onde está a cortar está livre de obstáculos e/ou materiais que possam ser ejetados.



ATENÇÃO

Antes de efetuar qualquer manutenção ou regulação mecânica do produto, é imperativo usar EPI, tais como calçado de segurança, fato-macaco, luvas à prova de perfuração e óculos de proteção facial.

- Qualquer trabalho de reparação ou manutenção só pode ser efetuado por pessoal devidamente formado. Informado e instruído, e autorizado com o perfil profissional exigido (técnico de manutenção mecânica e/ou técnico de manutenção elétrica) em função do tipo de trabalho a efetuar.
- Apenas as operações de regulação, lubrificação das lâminas e limpeza do produto podem ser efetuadas pelo operador. Todas as outras atividades de manutenção não podem ser executadas pelo operador.
- É obrigatório desligar o produto da fonte de alimentação (bateria/conjunto de baterias) antes de qualquer ajuste e/ou trabalho de manutenção.
- Durante os trabalhos de operação, manutenção e/ou reparação, as pessoas não autorizadas devem manter-se a uma distância mínima de 5 metros do raio de ação do produto.
- A remoção dos dispositivos de proteção ou de segurança (caso existam) só deve ser efetuada para operações de manutenção extraordinária e apenas por pessoal **de manutenção**, após a desconexão das fontes de alimentação. O técnico de manutenção deve igualmente garantir a segurança de todo o pessoal, a fim de evitar qualquer dano ao produto, e restabelecer a eficácia dos próprios dispositivos no final da manutenção e sempre antes de uma nova utilização.
- Todas as operações de manutenção não indicadas neste manual de uso e manutenção devem ser realizadas pelos C.A.T. do fabricante.
- Os trabalhos de manutenção, reparação e resolução de problemas devem ser concluídos com a verificação do funcionamento correto e de todos os dispositivos de segurança ativos.
- Após a conclusão dos trabalhos de manutenção ou de reparação, o produto só deve ser colocado novamente em funcionamento depois de ter sido verificado por um **técnico de manutenção**, que deve certificar-se de que:
 - os trabalhos tenham sido efetuados completa e corretamente;
 - o produto funciona na perfeição;
 - os sistemas de segurança estejam ativos e em plena eficiência;
 - ninguém está a operar no produto.

4.15 AVISOS DE ATENÇÃO ADICIONAIS



ATENÇÃO

Assegurar que todo o pessoal envolvido na manutenção e utilização do produto é devidamente formado e instruído sobre os procedimentos corretos de segurança e funcionamento.

Assegurar que todo o pessoal está consciente dos riscos residuais presentes e indicados no par. 4.13



ATENÇÃO

Nunca efetue a manutenção do produto quando este estiver em funcionamento.



ATENÇÃO

Certificar-se de que todos os dispositivos de segurança estão ligados e em bom estado de funcionamento. Nunca modificar ou contornar nenhum dos dispositivos de segurança.



ATENÇÃO

Quando o equipamento não estiver em uso, desligue o interruptor ON / OFF para evitar o consumo desnecessário da bateria e/ou a deterioração dos componentes.



ATENÇÃO

O produto deve ser inspecionado antes de cada utilização e, em qualquer caso, após eventos como: quedas ou impactos, de modo a identificar quaisquer danos no produto.



ATENÇÃO

Não utilizar o produto em espaços fechados ou em atmosferas potencialmente explosivas.

O produto só pode ser utilizado por um operador devidamente formado e instruído que tenha lido e compreendido este manual.

Não introduzir objetos estranhos nas peças móveis.

Usar equipamento de proteção individual adequado às operações a realizar. O vestuário deve ser justo ao corpo. Evitar usar gravatas, colares ou cabelos compridos não penteados que possam ficar presos nos órgãos em movimento

Uma pessoa sob a influência de álcool ou que tome drogas que reduzam a atenção ou os reflexos não está autorizada a utilizar ou a interagir com o produto, nem a efetuar trabalhos de manutenção ou reparação.

O utilizador é responsável pelos perigos ou acidentes causados a outras pessoas ou aos seus bens em caso de utilização não conforme com as instruções deste manual.

Não efetuar deslocações entre as diferentes posições de corte com a alavanca de acionamento pressionada.

A inalação do óleo nebulizado pode provocar irritação e intoxicação do sistema respiratório. Em caso de desconforto prolongado, consultar um médico.

Para garantir a segurança do operador e evitar possíveis danos, é essencial ter lido e compreendido todo o manual de utilização e manutenção antes de efetuar qualquer trabalho no produto. O objetivo destas instruções é descrever o funcionamento do produto e a sua utilização segura, bem como as condições corretas de acordo com os regulamentos em vigor.

O cumprimento das instruções ajuda a evitar riscos, a reduzir os custos de reparação e a aumentar a vida útil do produto. Este manual deve permanecer íntegro e legível em todas as suas partes.

4.16 NOTAS GERAIS SOBRE O COMPORTAMENTO

O pessoal responsável deve cuidar da sua saúde e da saúde dos outros trabalhadores presentes no local de trabalho, de acordo com a formação, as instruções recebidas e os meios e recursos disponibilizados pelo empregador (ou gestor), e cumprir as prescrições em vigor, bem como as informações contidas neste manual.

O comportamento é o resultado de três fatores:

➤ Conduta

A conduta correta e o comportamento prudente (autocontrolo) constituem uma defesa para si próprio e para os outros trabalhadores.

Sem autocontrolo, as leis, os regulamentos, as instruções e as medidas de prevenção e de proteção adotadas têm pouco efeito.

De facto, a manutenção de uma atitude incorreta e de um comportamento imprudente reduz as condições de segurança para si próprio e para os outros trabalhadores que trabalham nas imediações.

➤ Atenção

As lesões e os acidentes têm quase sempre como causa contributiva a falta de cuidado. Com efeito, o controlo e a vigilância permanentes das próprias ações (atenção), bem como a igualdade de comportamento das pessoas presentes, reduzem consideravelmente as condições de exposição aos riscos e garantem uma maior segurança.

➤ Regras ou normas gerais de comportamento

Por si só, uma atitude correta e uma boa atenção não são suficientes para garantir condições de segurança.

Alguns acidentes e lesões podem também ocorrer sem razões aparentes ou sinais de alerta, pelo que devem ser respeitadas as regras, que resultam de leis, normas, recomendações ou da experiência e conhecimento.

Os trabalhadores devem respeitar as seguintes regras gerais ou normas de comportamento, para além das que constam de outros manuais ou legislação em vigor ou de ações de formação recebidas.

- 1) Seguir as instruções e indicações dadas pelos superiores
- 2) Em caso de urgência e de acordo com as suas competências, os trabalhadores devem tomar medidas para eliminar ou reduzir as deficiências ou os perigos encontrados e comunicar posteriormente as suas ações à pessoa responsável;
- 3) Não remover os dispositivos de segurança, de aviso ou de controlo. Não efetuar, por iniciativa própria, operações **que não sejam da sua competência ou que possam ser perigosas**;
- 4) Contribuir com o empregador, os gestores e os supervisores para a realização dos atos necessários à proteção da saúde ou impostos pelas autoridades competentes.
- 5) Cada um deve saber fazer o trabalho que lhe foi confiado, ou seja, deve:
 - verificar o seu próprio local de trabalho e compreender os problemas ou riscos que podem existir;
 - tomar todas as precauções para que a execução das tarefas recebidas não constitua um perigo para si ou para os outros trabalhadores;
 - não operar em condições perigosas sem tomar as medidas de proteção adequadas. Quando trabalhar em altura, utilize o EPI adequado, como cintos de segurança ou cintas;
- 6) Utilizar corretamente os meios, as máquinas, os equipamentos e os dispositivos de segurança;
- 7) Não utilizar meios, instalações, máquinas, equipamentos sem autorização expressa e não efetuar manobras, trabalhos, ações ou qualquer outra coisa de que não tenha pleno conhecimento e que não seja da sua competência;
- 8) Utilizar corretamente os equipamentos de proteção individual (EPI) e outros meios de proteção, de acordo com a formação e as instruções recebidas para a proteção individual e coletiva;
- 9) Comunicar imediatamente aos seus superiores quaisquer deficiências nas instalações, equipamentos, máquinas e/ou veículos, bem como nos dispositivos de segurança utilizados e quaisquer condições perigosas que possam ser encontradas;
- 10) Conhecer as instruções a seguir em caso de emergência (incêndio, acidente grave, etc.);
- 11) Os empregados que trabalham com máquinas e equipamentos com partes móveis não devem usar pulseiras, anéis, colares, gravatas, lenços ou outros acessórios semelhantes durante o trabalho;
- 12) Manter as vias de passagem e de tráfego sempre desimpedidas e sem obstáculos;
- 13) Não utilizar gasolina, gasóleo, álcool etílico ou solventes químicos para a limpeza ou lavagem;
- 14) Manter as zonas de trabalho e de manutenção sempre desimpedidas.
- 15) É essencial recolher e arrumar o equipamento e os materiais utilizados para o trabalho de modo a que não impeçam o trabalho dos outros ou o seu próprio trabalho em uma altura posterior;
- 16) Respeitar as obrigações e as proibições impostas pela sinalética de segurança distribuída nas diferentes zonas de trabalho;
- 17) Nunca utilizar ar comprimido ou oxigénio para limpar o pó, a sujidade, etc. do vestuário de trabalho;
- 18) Não negligencie pequenas feridas ou outros ferimentos ligeiros e providencie medicação imediata com os kits de primeiros socorros adequados e informe o seu superior;
- 19) Não se distraia nem faça brincadeiras entre colegas durante o trabalho, pois isso pode resultar em condições perigosas e causar ferimentos.

4.17 PLACAS NUMÉRICAS

Em função dos riscos residuais de diversa natureza identificados para o produto, a Campagnola Srl. equipou-o com placas de perigo, de advertência e de controlo das obrigações, definidas em conformidade com a legislação europeia relativa aos símbolos gráficos a utilizar nos equipamentos (Diretiva 92/58/CEE).

As placas em questão estão localizadas numa posição altamente visível.



É absolutamente proibido retirar as placas de controlo do produto. A CAMPAGNOLA S.r.l. declina qualquer responsabilidade pela segurança do produto em caso de incumprimento desta proibição.

⚠️ ATENÇÃO

Após a utilização do produto no local de trabalho, caberá ao cliente/utilizador final adotar a sinalização necessária, em função dos riscos residuais existentes.

⚠️ ATENÇÃO

O cliente/utilizador é obrigado a substituir as placas de controlo que se tornem ilegíveis devido ao desgaste.

4.17.1 DISPOSIÇÃO DAS PLACAS DE CONTROLO

Em todos os modelos fabricados pela Campagnola Srl, foram identificadas placas de controlo para assinalar os riscos residuais presentes, cujos tipos específicos são indicados a seguir.

Devido às dimensões do produto, não é possível instalar as placas de controlo identificadas para o produto, pelo que o fabricante aplicou a placa de marcação CE com o pictograma de obrigação de ler e compreender o manual na sua totalidade.

Note-se que é da responsabilidade do utilizador, no momento da receção do produto, assegurar a integridade da placa CE afixada no produto na posição indicada e das placas de controlo abaixo indicadas, para efeitos de manuseamento correto do produto e dos riscos residuais que subsistem apesar das soluções técnicas adotadas.

		
<p>Informações nos termos da Diretiva "RAEE" 2012/19/UE: Ver parágrafo 4.11</p>	<p>Localização da placa CE afixada no produto/ferramenta</p>	<p>Obrigação de ler e compreender o manual fornecido na sua totalidade</p>



Seguem-se os pictogramas de perigo e de proibição relativos aos riscos residuais ainda existentes. Para uma descrição dos mesmos, consultar o parágrafo 1.4.

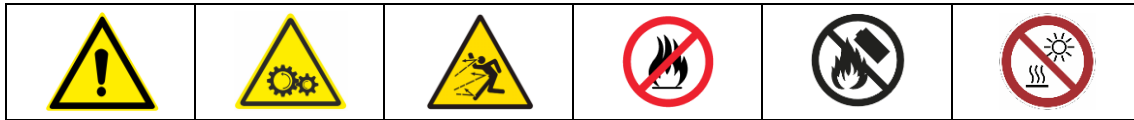

Quando se utiliza a tesoura numa haste telescópica, a seguinte placa de controlo é também aplicada na haste.



5. INSTALAÇÃO



ATENÇÃO

Antes de ler este capítulo, para uma utilização segura do produto, consulte o capítulo 4 “Segurança”.

5.1 EMBALAR E DESEMBALAR

Para estar protegido e não ser danificado durante o transporte, o produto é normalmente embalado e transportado do fabricante para o cliente em embalagens adequadas (caixa de cartão, mala, etc.). O peso da embalagem não excede 20 kg, pelo que é de fácil manuseio sem ajudas especiais.



ATENÇÃO!

As operações de movimentação das cargas devem cumprir as disposições normativas vigentes em matéria de segurança e saúde nos ambientes de trabalho. Conservar a caixa para guardar o produto durante períodos médios ou longos ou para o guardar após a utilização ou para o enviar para um centro de assistência para reparação.

As informações e os pictogramas necessários para o transporte estão impressos na embalagem do produto. Aquando da receção do produto, é necessário verificar a integridade da embalagem e do conteúdo para garantir que não ocorreram danos durante o transporte.

Se detetar algum dano devido ao transporte, envie uma reclamação por escrito, documentada com fotografias das partes danificadas, à Campagnola S.r.l., o mais tardar 8 dias após a entrega do produto.

Verificar cuidadosamente se o conteúdo corresponde exatamente aos documentos de transporte.

Ao eliminar a embalagem, o utilizador deve respeitar a regulamentação em vigor no seu país.

A eliminação da embalagem é da responsabilidade do utilizador/cliente.

5.1.1 ARMAZENAMENTO

O produto embalado pode normalmente ser armazenado num ambiente fechado, desde que a temperatura não seja inferior a 0° ou superior a +50 °C (32-122 F) e a humidade relativa não exceda 80% (sem condensação). Não devem ser colocadas outras embalagens por cima da embalagem.

Deve ter-se especial cuidado com os materiais frágeis.

Seguir as indicações de posição indicadas na embalagem.

Devem ser tomadas precauções especiais durante a carga, a descarga e o transporte, de modo a evitar choques e danos.

Certificar-se de que a embalagem não foi danificada durante estas operações.

Nenhuma embalagem danificada pode ser reparada pelo cliente.



ATENÇÃO

Convém recordar que certos efeitos resultantes da exposição de um produto às condições ambientais são a consequência direta da sua exposição em sequência a dois ou mais fatores ou parâmetros, entre os quais são particularmente críticos:

choque térmico, que pode resultar da exposição do produto a condições de temperatura elevada imediatamente após a exposição a condições de temperatura baixa ou vice-versa, ou da sujeição do produto à água (chuva, jatos de água, neve, imersão, etc.: todas as condições proibidas) imediatamente após a exposição a condições de temperatura elevada;

a formação de gelo, que pode resultar da exposição do produto a temperaturas abaixo do ponto de congelação imediatamente antes ou depois da exposição à humidade, chuva ou água devido a outras causas que não a chuva.



ATENÇÃO

Depois de armazenar o produto dentro dos limites das condições acima indicadas, recomenda-se que o mesmo seja mantido em estado não operacional durante cerca de 12 horas, a fim de restabelecer as condições corretas de temperatura ambiente (ver parágrafo 4.7), de modo a evitar danos na parte elétrica/eletrónica resultantes de choques térmicos, formação de gelo ou humidade, etc., que podem deteriorar ou danificar estes circuitos.

NOTA: Quaisquer outras condições para além das acima referidas podem ser indicadas na documentação específica do componente, quando disponível e fornecida. Neste caso, devem ser seguidas as instruções da documentação específica.

5.2 MONTAGEM DO PRODUTO

O produto objeto do presente manual é fornecido já montado e pronto a ser utilizado, com exceção da bateria, que deve ser inserida no produto como indicado abaixo.

- 1) Retirar o produto da embalagem;
- 2) Segurar a pega numa posição horizontal, como mostrado na figura;
- 3) Certificar-se de que utiliza apenas e exclusivamente baterias compatíveis com o produto (ver par. 2.2);
- 4) Certificar-se de que os terminais de contacto do lado da bateria e do lado do podador não estão danificados e estão limpos;
- 5) Introduzir a bateria (16) nas guias da parte de trás da ferramenta, como indicado abaixo, até que esteja mecanicamente bloqueada, o que é assinalado pelo clique do dispositivo de segurança.

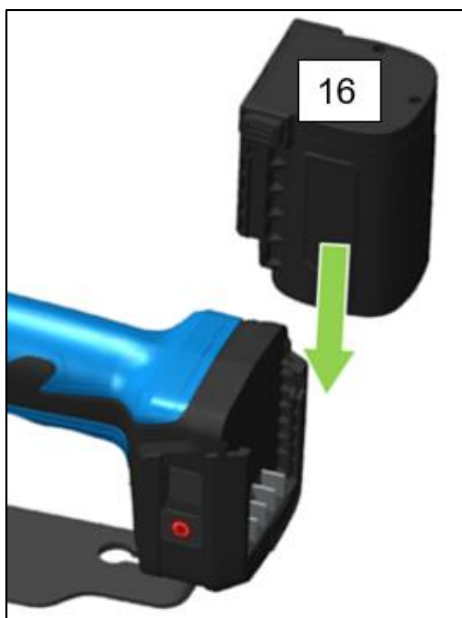

ATENÇÃO

As baterias fornecidas são entregues parcialmente carregadas, pelo que se recomenda que as carregue totalmente antes da primeira utilização.

Ligar a bateria (14) ao conector de carga (18) do carregador (16) e a ficha do carregador à tomada elétrica.

Os indicadores luminosos LED (17) no carregador acendem-se a vermelho durante o carregamento; quando a bateria atinge a carga total, o LED fica verde.

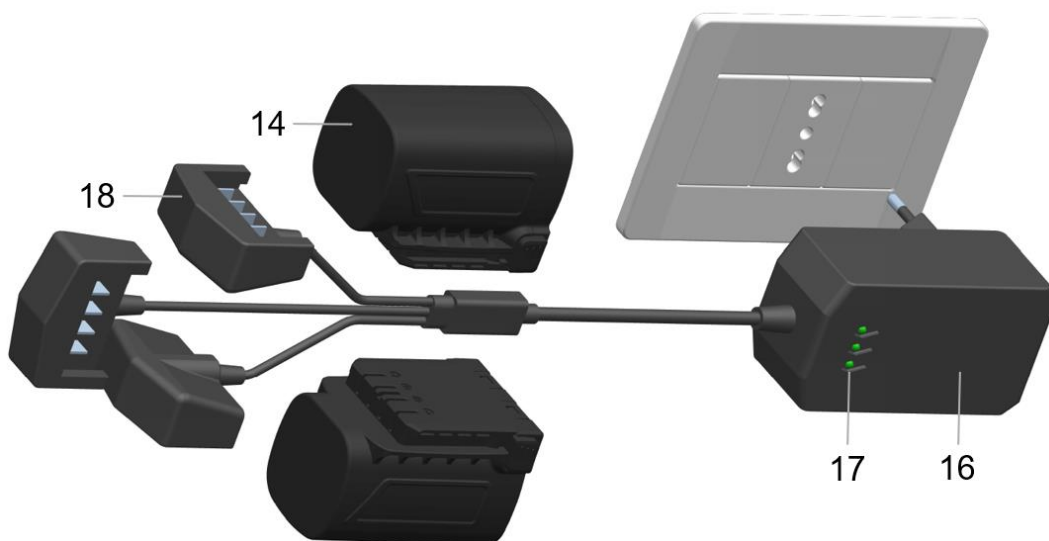

5.2.1 ENCHIMENTO DO RESERVATÓRIO DE LUBRIFICAÇÃO DA CORRENTE

Uma vez efetuada e concluída a montagem, proceder ao enchimento do reservatório de óleo de lubrificação da corrente. A falta do uso pode fazer com que a corrente emperre.

- Limpar a zona à volta da tampa (12) para que não entrem poeiras, aparas e sujidade no reservatório (14).
- Desparafusar o tampão do óleo (12) e encher o reservatório com óleo de corrente biodegradável até cerca de 1 cm do bordo superior; em seguida, voltar a fechar o tampão. A capacidade do reservatório de óleo é de cerca de 30 ml
- O óleo é liberado na corrente (1) pressionando na bomba situada na tampa (12) do tanque. Após cada reabastecimento, pressionar a bomba na tampa do reservatório algumas vezes, de modo a que, quando o produto é posto em funcionamento, o óleo seja distribuído pela corrente.

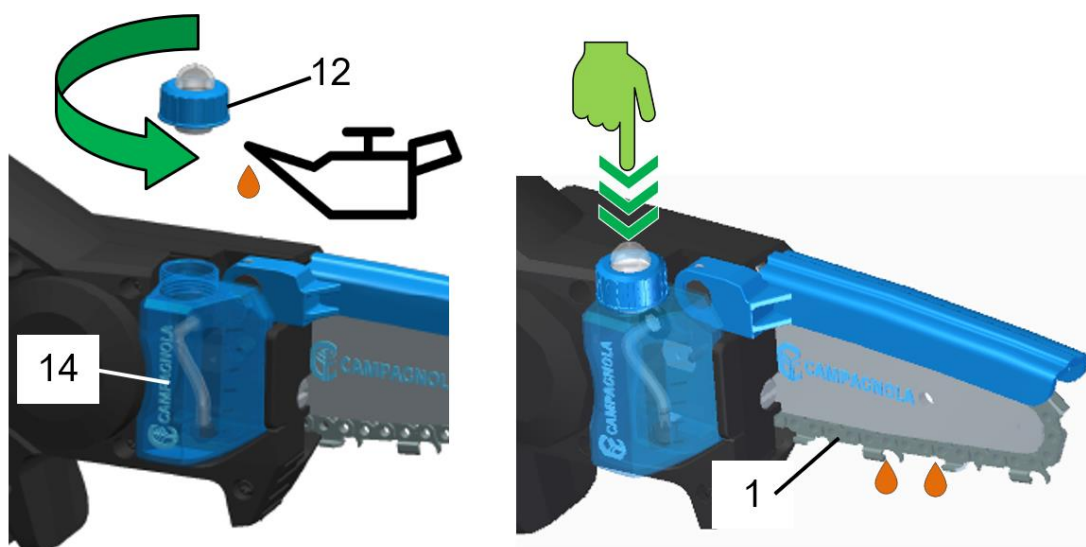

IMPORTANTE!

Durante a utilização, certificar-se de que a corrente tem sempre bastante óleo. Verificar regularmente se o nível de óleo no reservatório nunca está abaixo da última linha e, se necessário, abastecer.

Se a corrente funcionar sem óleo, haverá um desgaste rápido da corrente e da barra, e a vida útil da ferramenta será reduzida.



NÍVEL MÍNIMO DE ÓLEO



ATENÇÃO!

Após cada reabastecimento, pressione algumas vezes na bomba colocada na tampa (12) do tanque, para que quando o equipamento for ligado, o óleo seja distribuído na corrente.

Durante o uso, pressione a bomba conforme a necessidade e use para manter a corrente lubrificada.



ATENÇÃO

Não use óleo de recuperação. Pode danificar a bomba de lubrificação.

Utilize única e exclusivamente óleo lubrificante para correntes de motosserras, adequado e disponível no mercado.



ATENÇÃO

Antes de cada reabastecimento, limpe a área ao redor da tampa para que nenhuma impureza entre no tanque.

5.2.2 REGULAÇÃO DA TENSÃO DA CORRENTE

A corrente (1) tende a dilatar ou a encolher durante a utilização, provocando uma alteração da sua tensão. Verifique periodicamente a tensão da corrente, ajustando-a se necessário. Não tensionar a corrente quando esta tiver sido esticada pelo calor. Espere esfriar antes de fazer um novo ajuste.

A tensão correta é quando a corrente encaixa firmemente na parte inferior da barra (2) e ainda pode ser facilmente puxada ao longo da barra com dois dedos.

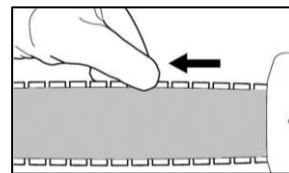

Para ajustar a tensão da corrente, execute as seguintes operações em ordem:

- Desligue o equipamento com o botão ON-OFF (10)
- Retirar a bateria (16) premindo os botões (17)
- Levante o botão da porca de bloqueio (3) e gire-o no sentido anti-horário até que o cárter que pressiona a barra seja solto.
- Gire o parafuso de ajuste (4) no sentido horário com uma chave de fenda até que a corrente atinja a tensão correta.
- Gire o manípulo no sentido horário até que o cárter esteja fixado na barra e, em seguida, feche o manípulo.

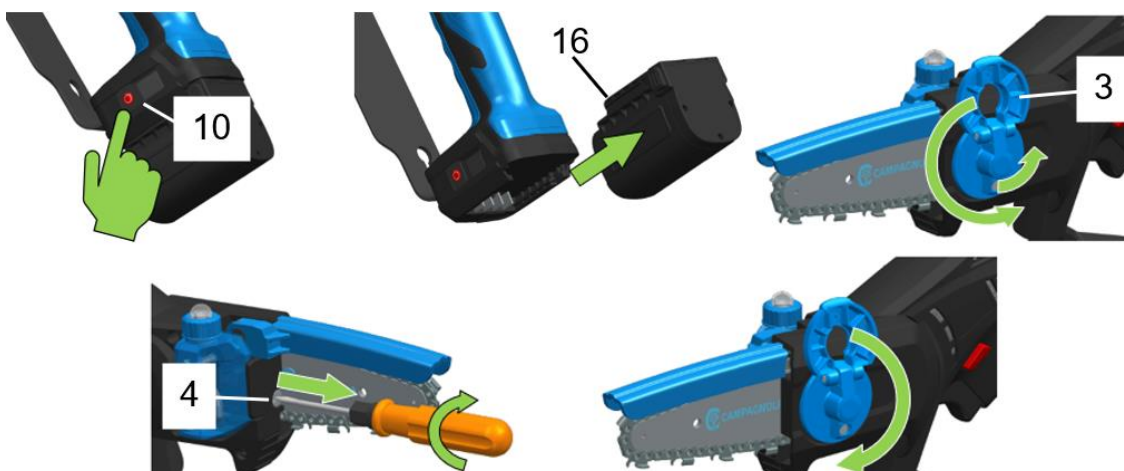

IMPORTANTE

Se a corrente for nova, necessita de um período de rodagem durante o qual a sua tensão deve ser verificada com maior frequência

5.2.3 MONTAGEM DA HASTE DE EXTENSÃO TELESCÓPICA

Para o produto objeto do presente manual, está disponível uma haste telescópica (não incluída) que completa a sua funcionalidade, permitindo efetuar operações de poda até uma altura de 3 m. A haste telescópica estende-se de um mínimo de 1,40 m a um máximo de 2,10 m.

A secção seguinte mostra a composição do produto, tal como ilustrado na figura 3, enquanto a tabela apresenta os nomes dos elementos constituintes do produto com a sua descrição funcional.

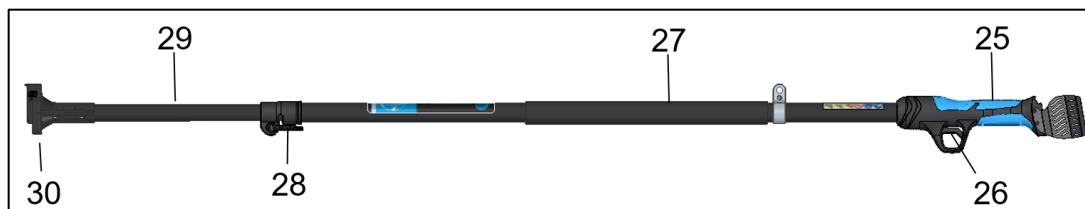

Pos.	Denominação	Função
25	Pega	Permite o manuseamento da haste
26	Alavanca de acionamento	É pressionado para comandar o acionamento
27	Pega superior	Permite apoiar e manobrar a haste
28	Alavanca do terminal	Bloqueia a haste extensível e permite o ajuste do comprimento
29	Haste de extensão	Peça ajustável para aumentar/diminuir o comprimento total
30	Grupo frontal	Permite o engate do podador T-CAT M V1

Para a montagem da haste na ferramenta:

- 1) Introduzir o podador nas corredeiras do grupo frontal (30) da haste.
- 2) Introduzir a bateria nas corredeiras situadas na parte de trás da pega (25) da haste

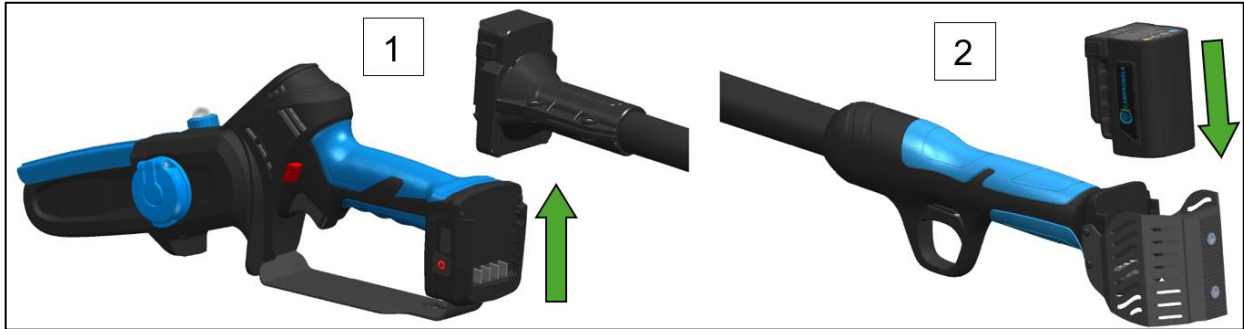

Para regular o comprimento da haste de extensão, proceder da seguinte forma:

- a) Rodar a alavanca (28) para baixo para desbloquear a haste de extensão (29). Deslizar a haste de extensão para o comprimento pretendido,
- b) Bloquear firmemente a posição da haste de extensão deslocando a alavanca (28) para cima.

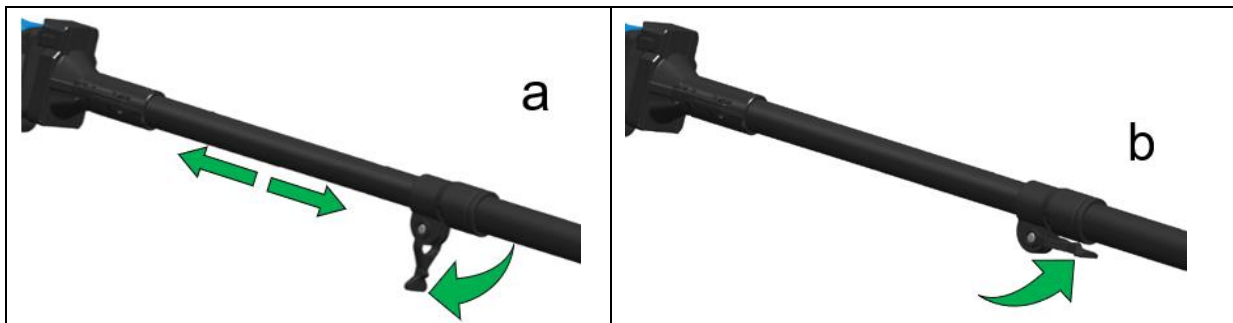

ATENÇÃO!

É proibido rodar a haste de extensão (29) para além de 360°.

5.3 CONTROLOS E VERIFICAÇÕES ANTES DE LIGAR

Esta secção apresenta as verificações e os controlos que devem ser efetuados no produto antes da sua colocação em funcionamento.

- Verificar a inserção e o bloqueio corretos da bateria (ver parágrafo 5.2)
- Verificar se o nível de óleo no reservatório não está abaixo da última barra (nível mínimo) e, se necessário, abastecer até ao nível máximo (ver parágrafo 5.2.1);
- Verificar se a barra de corte e a corrente estão corretamente montadas
- Verificar se a corrente está corretamente tensionada, afiada e sem sinais de danos (ver parágrafo 5.2.2);
- Verificar se não existem parafusos soltos na ferramenta e na barra;
- Verificar se os sistemas de segurança e de proteção estão funcionais e corretamente instalados;
- Verificar se as pegas estão limpas e secas.



ATENÇÃO

Antes de colocar o produto em funcionamento, efetuar uma verificação da integridade de todas as suas partes, incluindo a bateria.

Antes da utilização (ver par. 6), certificar-se, para além da adequação da bateria ao produto específico adquirido, de que a bateria está totalmente inserida e bloqueada, de modo a evitar quedas e/ou danos em bens ou pessoas.

5.4 COLOCAÇÃO FORA DE SERVIÇO



ATENÇÃO

Para períodos curtos e longos em que o produto não está a ser utilizado, retire a bateria e guarde ambas nas respetivas embalagens, tendo o cuidado de as guardar num local coberto, seco e ao abrigo das intempéries para preservar a sua integridade.

A secção seguinte contém algumas dicas e indicações para a desativação, desmontagem e remoção do produto no final da sua vida útil.

Os passos seguintes, bem como as instruções dos manuais dos componentes utilizados, devem ser tidos em conta aquando do desmantelamento.

Os materiais de que o produto é feito são essencialmente:

- 1) Aço ferrítico pintado, plastificado ou galvanizado;
- 2) Material plástico de polietileno;
- 3) Elastómeros, PTFE, grafite;
- 4) Óleo para engrenagens;
- 5) Motor (apenas para ferramentas elétricas);
- 6) Cabos elétricos e respetivas bainhas (apenas para ferramentas elétricas);
- 7) Dispositivos eletrónicos de controlo e acionamento (apenas para ferramentas elétricas);
- 8) Tubagens e acessórios pneumáticos (apenas ferramentas pneumáticas).

Após a desmontagem do produto, os diferentes materiais devem ser separados e eliminados de acordo com a regulamentação do país em que o produto deve ser eliminado.

As operações descritas abaixo somente são permitidas a pessoal autorizado:

- Criar espaço suficiente à volta do produto para efetuar todos os movimentos sem risco para o pessoal;
- Desligar as fontes de alimentação do produto, retirando a bateria.

Só depois de executadas as atividades acima referidas, proceder à desmontagem do produto, procedendo de cima para baixo e prestando especial atenção aos grupos sujeitos a queda por gravidade.

- Retirar as partes móveis e separar, na medida do possível, os diferentes componentes por tipo de material (plástico, metal, etc.), que devem ser eliminados por recolha seletiva. Confiar a eliminação dos materiais de demolição às empresas responsáveis.
- Retirar e manusear as várias partes do produto da zona de trabalho, tomando todas as precauções necessárias
- Utilizar sempre o EPI adequado para estas operações e como indicado no capítulo 4.

Depois de desmontar o produto de acordo com o procedimento anterior, os vários materiais devem ser separados e eliminados de acordo com os regulamentos do país em que o produto vai ser eliminado. O produto não contém componentes ou substâncias perigosas que exijam procedimentos especiais de remoção.



ATENÇÃO

Deve-se ter extremo cuidado, pois a possível queda de peças ou componentes durante a remoção pode representar um sério perigo para os operadores.

Deve ser dada especial atenção às peças cortantes, como a lâmina da tesoura.



NOTA

A eliminação deve ser efetuada em conformidade com a legislação do país em que o produto está instalado. O utilizador tem a obrigação de cumprir os regulamentos em vigor no seu país.



Em caso de dificuldades na desmontagem, demolição e desmantelamento dos componentes que constituem o produto, consultar o gabinete técnico de projeto da CAMPAGNOLA S.r.l., que indicará os métodos de funcionamento no respeito dos princípios de segurança e de proteção do ambiente.

Consultar também o capítulo 4 relativo à secção “4.11 INDICAÇÕES PARA RESÍDUOS ESPECIAIS”

5.4.1 INFORMAÇÕES ADICIONAIS SOBRE A ELIMINAÇÃO DA BATERIA

Para efetuar a desativação, desmontagem e remoção de baterias que tenham atingido o fim da sua vida útil ou que estejam danificadas ou com defeito, consultar o parágrafo 4.11.1.

6. UTILIZAÇÃO E FUNCIONAMENTO

6.1 INFORMAÇÕES GERAIS

- Utilizar o equipamento só em condições de boa visibilidade. Uma área de trabalho com pouca luz pode causar acidentes. Não efetuar cortes em condições de iluminação escassa, como no escuro, à noite, ao pôr do sol, ao amanhecer ou com poeira/areia no ar que impeçam uma visibilidade clara inferior a 2 metros.
- As zonas de utilização da máquina devem dispor de uma iluminação adequada de 100 lux, com uma uniformidade mínima de 0,7 na área de trabalho, e de 50 lux, com uma uniformidade mínima de 0,3, na proximidade imediata.
- Não utilizar o equipamento em condições perigosas para o operador, em terrenos escorregadios e/ou num declive acentuado.
- Antes da utilização, inspecionar a área de trabalho e verificar se a queda de resíduos de corte não provoca danos ou efeitos significativos na utilização segura do produto ou cria condições de impedimento, tropeções, etc.
- Assegurar sempre uma postura correta (pernas ligeiramente afastadas com um pé à frente do outro para uma maior força de ação, tronco direito respeitando os períodos de repouso durante a utilização (sugere-se um período de repouso por hora de trabalho), mudança e posição durante o trabalho).
- Remover frequentemente os resíduos de trabalho para que não causem riscos de tropeçar ou obstruam as atividades de trabalho e/ou não se tornem fontes de riscos adicionais como, por exemplo, risco de incêndio no caso de material seco, que pode, nos períodos de Verão, gerar fenómenos de combustão espontânea.
- Certifique-se de não molhar, submergir ou pôr o produto em contacto com água, neve ou superfícies húmidas em geral, a fim de evitar danos ao produto.
- Para evitar danos, perigos ou ferimentos, mantenha crianças, pessoas frágeis, observadores ou animais a uma distância segura e fora do alcance do produto antes de o utilizar.
- Mantenha a ferramenta afastada de fontes de calor, óleo, solventes e de quaisquer condições ambientais que não sejam as indicadas no manual e permitidas.
- Chama-se a atenção para o facto de, em caso de danos ou outras condições com fugas de fluido da bateria, poderem existir riscos para o pessoal em caso de contacto ou outra situação resultante dessas fugas. Não tocar no líquido da bateria. Em caso de contacto, lavar imediatamente com água limpa. Se o líquido entrar em contacto com os olhos, lavar abundantemente com água limpa e contactar imediatamente um médico especializado.
- Utilizar o produto apenas para os fins descritos. Qualquer outro uso pode causar acidentes.
- Movimentar e utilizar o produto segurando-o completa e firmemente com toda a mão para evitar uma utilização incorreta, acidentes, quedas e impactos acidentais.
- Verificar sempre a plena eficiência dos sistemas de segurança.
- Antes de colocar o produto em funcionamento, certificar-se de que não existem corpos estranhos entre as peças móveis.
- Respeitar as indicações do fabricante para a regulação e lubrificação (ver cap. 7).
- Não utilizar o produto se estiver danificado, não estiver corretamente ajustado ou não estiver completamente montado.

6.2 FUNCIONAMENTO

Este parágrafo define as condições a cumprir para pôr o produto em funcionamento.

6.2.1 ARRANQUE DO PRODUTO

Uma vez montado como indicado no parágrafo 5.2, proceder à ligação:

- Premir o interruptor (10) "ON/OFF" durante pelo menos um segundo.
- O acendimento do ecrã (9), acompanhado de um sinal sonoro, indica que a ferramenta foi ligada corretamente e está pronta a ser utilizada.

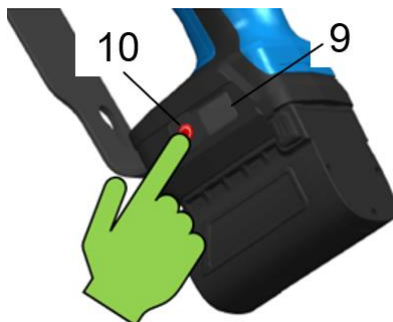

ATENÇÃO

- Antes de acionar o motor certifique-se de que a corrente não esteja em contacto com corpos estranhos.
- Não trabalhar em árvores ou escadas pois é extremamente perigoso.
- Antes de iniciar a trabalhar com o equipamento, use roupas de proteção. Certificar-se de que todos os sistemas de segurança estejam montados corretamente e sejam plenamente eficientes.
- Verifique se todos os parafusos de aperto estão devidamente bloqueados. Ver parágrafo 7.1.1 binários de aperto.

6.2.2 UTILIZAÇÃO DO PRODUTO

Uma vez ligado o produto, como indicado no parágrafo 6.2.1, é obrigatório segurar o produto com a mão direita ou esquerda, consoante o que for mais adequado, para uma utilização correta.

Uma vez ligada, retirar a cobertura da barra (15) e premir o dispositivo de segurança (6), situado acima do ponto de preensão, para libertar a alavanca de acionamento da ferramenta.

Em seguida, atuar na alavanca de acionamento (7) para ligar a ferramenta.

Ao soltar a alavanca de acionamento, o dispositivo de segurança ativo engata automaticamente e a ferramenta é parada.

Antes de guardar a ferramenta, certificar-se de que a corrente está parada, desligar o interruptor ON/OFF, retirar a bateria e colocar a cobertura da barra para proteger a corrente.

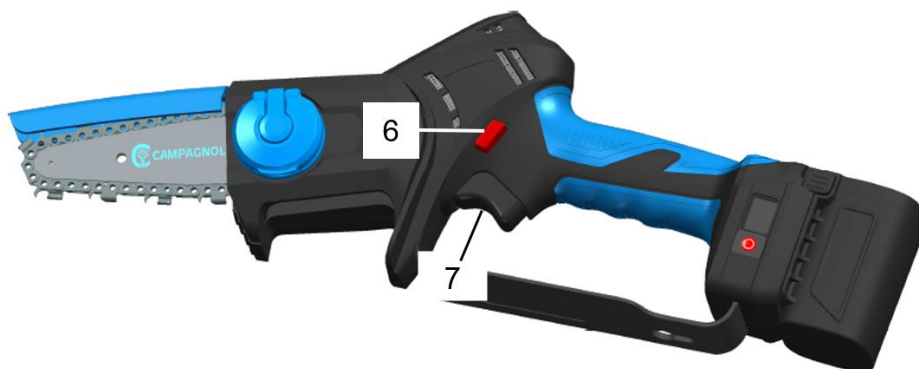

ATENÇÃO

- Utilizar o produto apenas para os fins descritos no parágrafo "Descrição do produto". Qualquer outro uso pode causar acidentes e é proibido.
- O produto só pode ser acionado se estiver inserido entre os ramos.
- Uma utilização incorreta provoca um maior desgaste do produto e não poupa no consumo da bateria.
- Nunca desligar a bateria enquanto a ferramenta estiver a ser utilizada.

Em caso de dificuldades operacionais durante as atividades de corte, parar imediatamente a atividade para evitar danos no produto ou condições perigosas para as pessoas e proceder a uma verificação do estado da corrente e/ou corrigir as condições de funcionamento.

6.2.3 UTILIZAÇÃO DO PRODUTO MONTADO NUMA HASTE TELESCÓPICA

Depois de o produto ter sido ligado, como indicado na parágrafo 6.2.1, retirar a cobertura da barra (15).

Para uma utilização correta, é obrigatório segurar o produto com as duas mãos, a mão direita na pega de comando (25) e a mão esquerda na pega (27) da haste.

Em seguida, atuar na alavanca de acionamento (26) para ligar a ferramenta.

Ao soltar a alavanca de acionamento, a ferramenta é parada.

Antes de guardar a ferramenta, certificar-se de que a corrente está parada, desligar o interruptor ON/OFF, retirar a bateria e colocar a cobertura da barra para proteger a corrente.

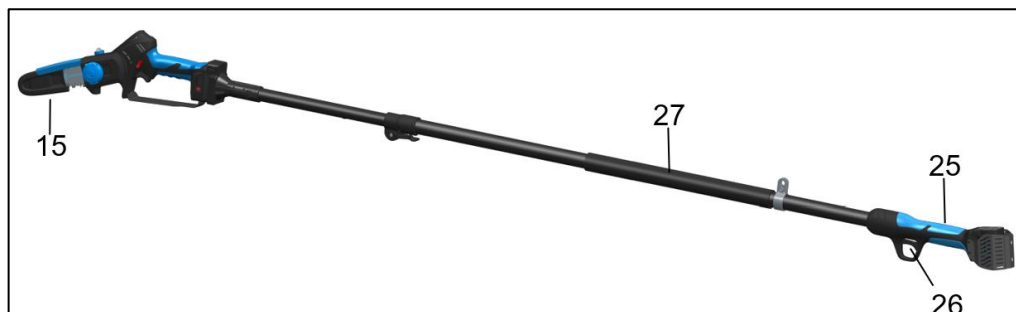

- Nunca parar debaixo do ramo que está a cortar e avaliar o espaço de queda dos ramos cortados. Os ramos que caem no chão podem saltar com perigo de ferimentos.
- Segurar a haste obliquamente e não ultrapassar um ângulo de 60° em relação ao plano horizontal.
- Para facilitar a queda dos ramos cortados, é aconselhável cortar primeiro os que se encontram por baixo
- Ao cortar, não pressionar com força a corrente do podador, mas deixá-la trabalhar. Para obter os melhores resultados de corte, é essencial garantir que a velocidade da corrente não diminui devido a sobrecarga.

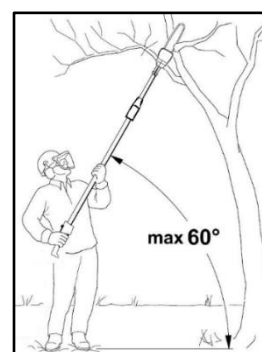

6.2.4 PARAR O PRODUTO

- Ao soltar a alavanca de acionamento (7), o motor e a corrente param imediatamente.
- Desligar a ferramenta com o botão ON-OFF (10).
- Inserir a cobertura da barra (15) para proteger o operador de contactos acidentais com as arestas de corte da corrente.
- Retirar a bateria (16) premindo simultaneamente os dois botões laterais (17) para libertar o dispositivo de segurança e, em seguida, deslizar a bateria para cima, como mostra a Fig.4.

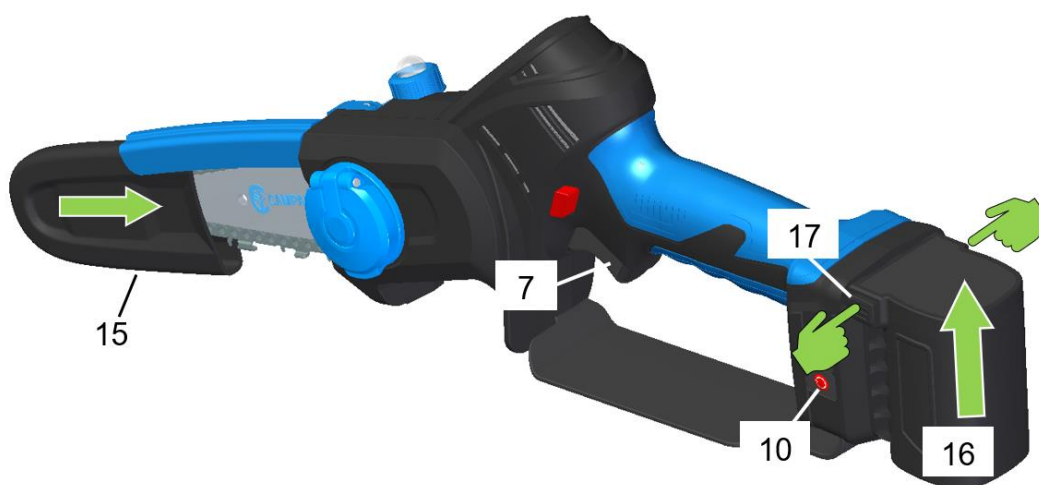

Fig.4



ATENÇÃO

Para evitar perigos ou danos materiais ou pessoais, não deixe a ferramenta em repouso ou sem vigilância antes de a corrente estar parada e sem a cobertura da barra, logo que a utilização tenha terminado.

6.2.5 PARAGEM DO PRODUTO MONTADO NUMA HASTE TELESCÓPICA

- Ao soltar a alavanca de acionamento (26), o motor e a corrente param imediatamente.
- Desligar a ferramenta com o botão ON-OFF (10).
- Inserir a cobertura da barra (15) para proteger o operador de contactos acidentais com as arestas de corte da corrente.
- Retirar a bateria (16) premindo simultaneamente os dois botões laterais (17) para libertar o dispositivo de segurança e, em seguida, deslizar a bateria para cima, como mostra a Fig.4.

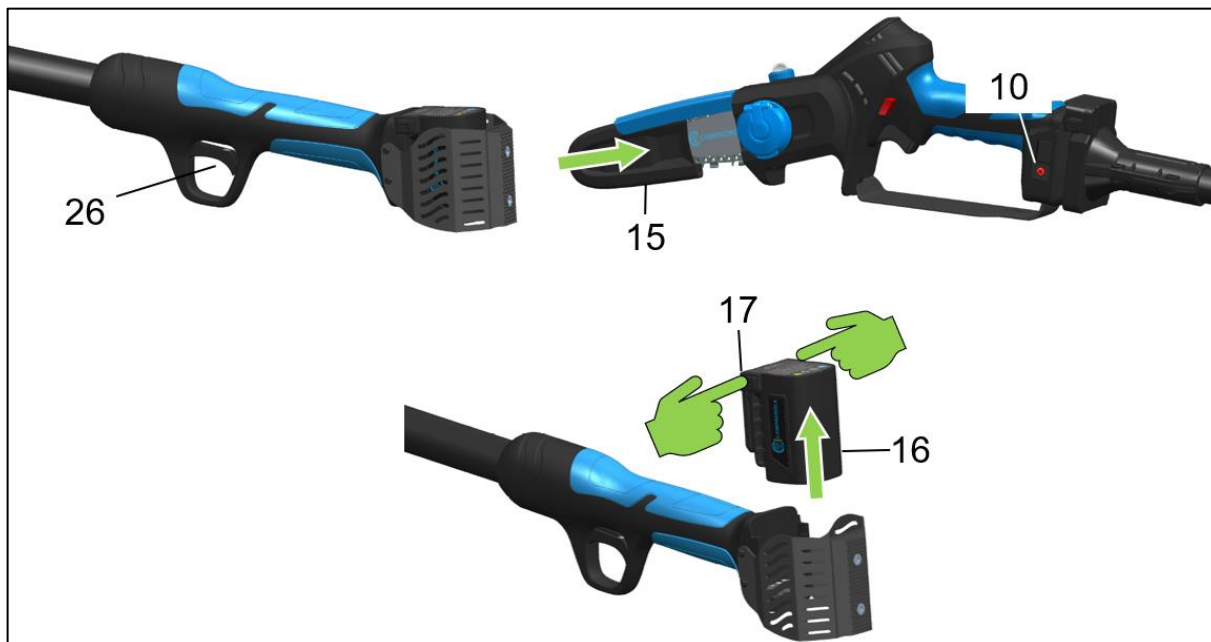

6.3 INSTRUÇÕES DE TRABALHO E DE SECCIONAMENTO

6.3.1 CORTE DE SECCIONAMENTO

Ligar o produto, pressionando simultaneamente o dispositivo de segurança e a alavanca de acionamento. Cortar o tronco com a parte inferior da barra da corrente.

Colocar a ponta do para-choques (14) sobre o ramo e utilizá-la como ponto de apoio durante o corte, mantendo a barra de corte na vertical.

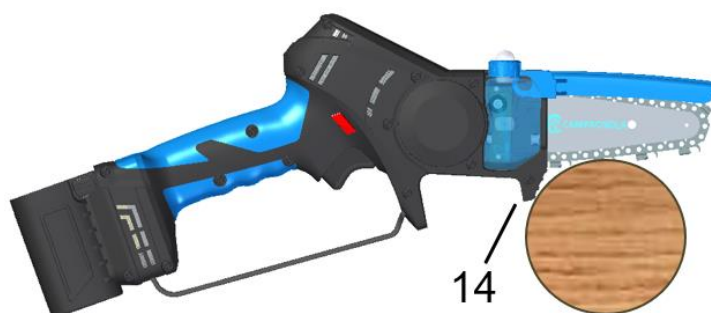

Se o ramo estiver sob tensão: Efetuar um corte de descarga do lado da pressão e depois do lado na tração com um corte de seccionamento.

6.3.2 CORTE DE RAMOS GROSSOS

Fazer um corte de descarga (A) 20 cm à frente do ponto identificado (B), onde será feito o corte de seccionamento.

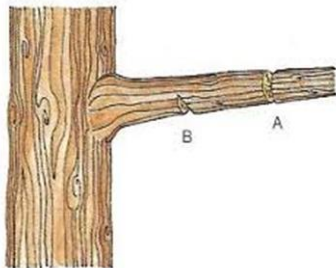

ATENÇÃO

Se a madeira bloquear a corrente durante o corte, parar o motor, levantar o tronco e mudar a posição. Não tente soltar a corrente puxando o equipamento do cabo.

6.4 MANUSEIO DO PRODUTO

Antes de movimentar o equipamento, em caso de movimentos curtos, certifique-se de que:

- O equipamento está desligado
- A corrente é estacionária
- Que a cobertura da barra está inserida.

Uma vez verificadas as condições acima referidas, proceder à movimentação, rodando a cabeça de corte para trás em relação ao sentido de movimentação, certificando-se de que nenhuma pessoa, objeto ou animal pode entrar em contacto com o equipamento.

Em caso de deslocação de um local para outro ou de viagens longas, para além do que precede (alíneas a-b-c), é igualmente prescrito:

- Retirar a bateria;
- Guardar a ferramenta e a bateria na respetiva embalagem.

6.5 DESATIVAÇÃO

Após a utilização, ou em caso de longos períodos de inatividade, é aconselhável:

- Seguir o procedimento para desligar e colocar o produto em segurança, tal como descrito no parágrafo 6.4).
- Uma vez efetuadas as operações acima descritas, esvaziar o reservatório de óleo e voltar a fechar a tampa.
- Retirar os resíduos de corte (serradura) do cárter frontal. Voltar a montar e limpar perfeitamente a ferramenta e voltar a colocar a cobertura da barra na barra.
- Respeitar todas as regras de manutenção descritas no manual, bem como os regulamentos de segurança atuais e aplicáveis.



ATENÇÃO

Durante os períodos curtos e longos em que o produto não está a ser utilizado, esvaziar o reservatório de lubrificação da corrente, tendo o cuidado de guardar a ferramenta num local coberto, seco e ao abrigo das intempéries para preservar a sua integridade.

7. MANUTENÇÃO

As operações de manutenção descritas abaixo servem para manter o produto eficiente e em boas condições, com o objetivo de evitar avarias ou falhas.

O termo “manutenção” inclui as atividades de:

➤ Manutenção preventiva ou de rotina

Conjunto de intervenções efetuadas a intervalos pré-determinados ou de acordo com critérios prescritos e destinadas a reduzir a probabilidade de falha ou de degradação do funcionamento de uma máquina. A manutenção preventiva inclui a inspeção, o controlo, a regulação, a limpeza e a lubrificação.

➤ Manutenção especializada ou extraordinária

A manutenção especializada é definida como o conjunto dos trabalhos efetuados a intervalos pré-determinados ou na sequência de falhas e avarias, com o objetivo de restabelecer o funcionamento de uma máquina. A manutenção especializada inclui as intervenções de revisão, reparação, restabelecimento das condições de funcionamento nominais, ou substituição de um grupo avariado, defeituoso ou gasto.



NOTA:

As operações de manutenção preventiva e especializada podem ser efetuadas pelo utilizador ou pelos Centros de Assistência Técnica (C.A.T.) do fabricante, de acordo com as instruções constantes das fichas técnicas. Algumas operações de manutenção especializadas, devido à sua complexidade, foram deliberadamente omitidas do manual e devem ser realizadas exclusivamente pelos C.A.T., que dispõem dos conhecimentos técnicos, da documentação e dos equipamentos necessários para a realização das atividades.



ATENÇÃO

A frequência dos trabalhos de manutenção e/ou reparação deve ser:

- A) Consoante o estado de desgaste. Os trabalhos de reparação são efetuados após a avaliação dos resultados de um exame preliminar, a fim de evitar que a unidade em questão seja danificada
- B) em resultado de uma avaria ou deterioração. A reparação é precedida de uma revisão geral, no decurso da qual se determina a avaria ou a deterioração.

A reparação deve ser efetuada após a avaliação dos resultados da auditoria.



NOTA

O FABRICANTE NÃO SERÁ RESPONSÁVEL POR QUALQUER FALHA OU MAU FUNCIONAMENTO DURANTE O PERÍODO DE GARANTIA DO PRODUTO, QUER SE TRATE DE FALHAS DE MANUTENÇÃO, FALTA DE LUBRIFICAÇÃO, SUBSTITUIÇÃO DE PEÇAS NÃO ORIGINAIS OU NÃO AUTORIZADAS PELO FABRICANTE, OU UTILIZAÇÃO DO PRODUTO DE FORMA DIFERENTE DA INDICADA NESTE MANUAL.

7.1 MANUTENÇÃO PREVENTIVA OU DE ROTINA



As operações de manutenção de rotina a seguir indicadas podem ser efetuadas pelos operadores ou pelo pessoal de manutenção.

Os equipamentos de proteção individual previstos e a utilizar constam do parágrafo 1.5.

7.1.1 BINÁRIOS DE APERTO

Os parafusos e as cavilhas de diferentes tipos e tamanhos devem ser apertados durante os procedimentos de manutenção.

As tabelas seguintes indicam, em função do tipo de parafusos e/ou pernos presentes, o valor do binário de aperto máximo a utilizar e a respeitar para evitar problemas com o produto.

Pos.	Descrição	Função	PESSOAL QUALIFICADO	Binário de aperto
1	Parafuso Ø3x10	Bloqueiam a tampa		1,5 Nm
2	Parafuso Ø2,9x13	Bloqueiam o reservatório		1,5 Nm



ATENÇÃO

É proibido ao operador efetuar a manutenção e/ou o aperto de parafusos e pernos reservados ao técnico de manutenção mecânica ou ao técnico de manutenção elétrica.

7.1.2 LUBRIFICAÇÃO DA CORRENTE

O óleo é liberado na corrente (1) pressionando na bomba situada na tampa (12) do tanque.

Durante o uso, certifique-se de que haja sempre óleo em abundância na corrente e pressione a bomba conforme necessário. Verifique sempre o nível de óleo no tanque (14) e abasteça se necessário.



ATENÇÃO!

A não utilização de lubrificação pode causar gripagens à corrente (1) na barra (2) de suporte.



7.1.3 SUBSTITUIÇÃO DA CORRENTE E/OU DA BARRA DE CORTE

Executar as seguintes operações observando a ordem indicada:

- Desligar o produto com o botão ON/OFF (10) e retirar a bateria (16) premindo as patilhas (17).
- Levante o manípulo da porca de bloqueio (3) e gire no sentido anti-horário até poder remover o cárter anterior (5).
- Para afrouxar a corrente (1), gire o parafuso de ajuste (4) no sentido anti-horário até que para.
- Remova a barra (2) e a corrente (1) a ser substituída.
- Insira as abas das malhas de transmissão da corrente (1) na ranhura da barra. As setas nas malhas de conexão, na parte superior da barra (2) eles devem estar dirigidos para sua ponta.
- Coloque a barra e a corrente no equipamento certificando-se de que:
 - as malhas da guia da corrente são inseridas nos dentes da roda dentada
 - a ranhura (A) na barra é inserida na guia no corpo do equipamento.
 - o pino do tensor de corrente (B) é inserido no orifício da barra.
- Remontar o cárter (5) e aparafuse o manípulo da porca de bloqueio (3) no sentido horário sem apertar.
- Estique a corrente girando o parafuso de ajuste (4) no sentido horário para que fique esticado e possa deslizar facilmente com a mão.
- Quando for atingida a tensão correta, rodar o botão no sentido dos ponteiros do relógio até que a o cárter esteja apertado na barra e, em seguida, fechar novamente o botão.

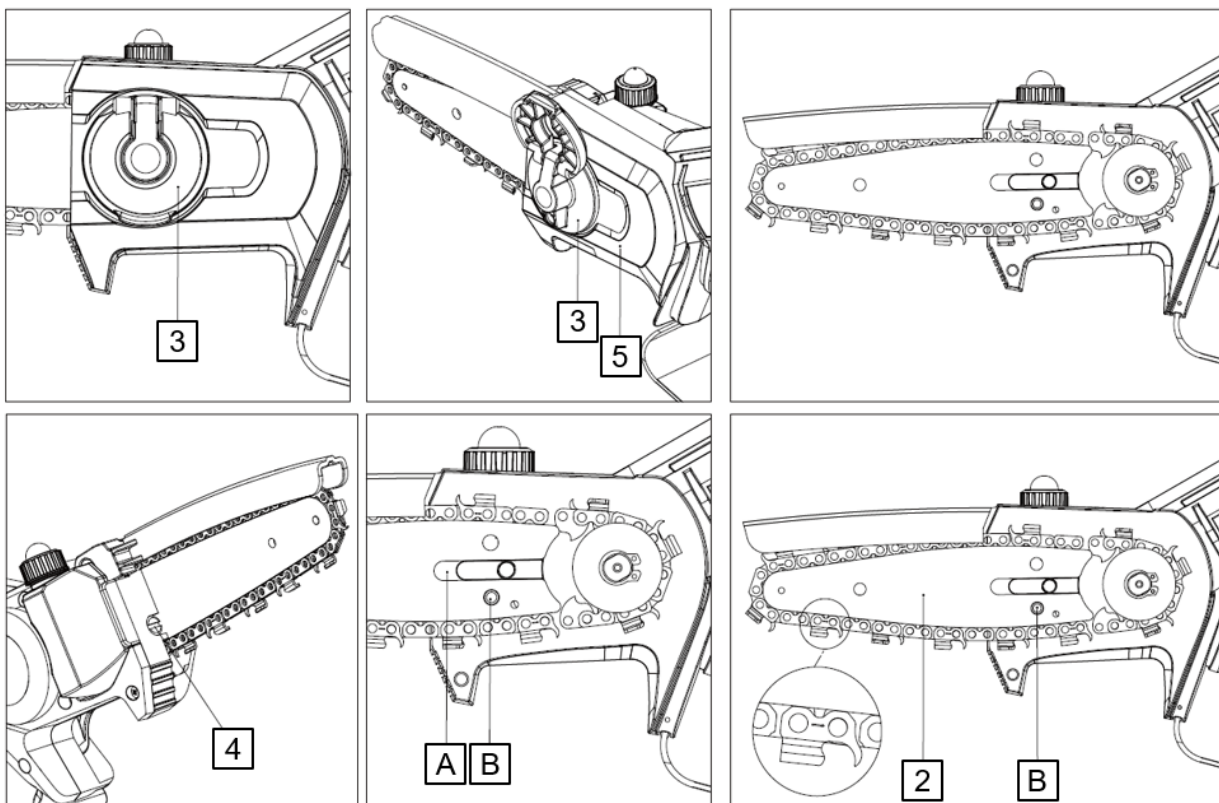

NOTA

A barra pode ser montada em qualquer posição, mesmo que o logotipo Campagnola esteja de cabeça para baixo.



IMPORTANTE

Após lubrificar bem, faça a corrente girar (1) em velocidade baixa por alguns minutos antes de iniciar o corte, para permitir que o óleo alcance todas as partes da corrente (1) e barra (2). Deixe a corrente, a barra e a roda dentada aquecerem completamente. Certifique-se de que os primeiros cortes sejam leves e certifique-se de que sempre haja uma abundância especial de óleo, evitando pressões muito fortes.

7.1.4 VERIFICAÇÃO DO DESGASTE DO PINHÃO DA CORRENTE

Verifique periodicamente o desgaste do pinhão.

Se os vestígios de desgaste nos dentes do pinhão excederem **OS= 0,5 mm (0,02 in.)**, o pinhão deve ser substituído.

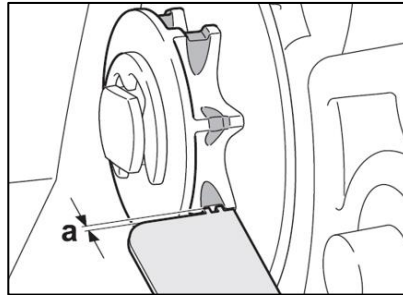

Nunca use um corrente com um pinhão desgastado, sobretudo se a corrente é nova. Monte sempre uma nova corrente em um novo pinhão.



IMPORTANTE

A substituição do pinhão da corrente deve ser efetuada por uma oficina autorizada C.A.T.

7.1.5 MANUTENÇÃO NO FIM DO TRABALHO

Após a utilização, ou em caso de longos períodos de inatividade, é aconselhável:

- Seguir o procedimento acima para desligar e colocar o produto em segurança (ver parágrafo 6.5).
- Esvaziar o reservatório de óleo e fechar a tampa.
- Retirar os resíduos de corte (serradura) do cárter frontal. Remonte e limpe perfeitamente o equipamento.
- Colocar a cobertura da barra na barra.
- Siga todas as regras de manutenção descritas no manual.



ATENÇÃO

Desmontar o cárter frontal a cada 20 horas de trabalho e remover qualquer resíduo de corte que possa impedir o funcionamento correto da ferramenta.

7.2 MANUTENÇÃO ESPECIALIZADA OU EXTRAORDINÁRIA



As operações de manutenção extraordinárias devem ser efetuadas por um técnico de manutenção mecânica ou elétrica, consoante a atividade a realizar.

Antes de qualquer atividade de manutenção extraordinária, é obrigatório proteger o produto, nomeadamente:

- Usar luvas de proteção antiperfuração/corte.
- Desligar a ferramenta através do interruptor ON/OFF (10).
- Desligar a bateria (16).
- Colocar a bateria num local seguro, seco e protegida de intempéries.



ATENÇÃO

Qualquer manutenção extraordinária para além das indicadas nos pontos 7.2.1, 7.2.2 e 7.2.3 deve ser efetuada num C.A.T.

7.2.1 LIMPEZA DA BARRA DE CORTE E DOS ORIFÍCIOS DE LUBRIFICAÇÃO



Para manter a eficiência da barra e da corrente, é necessário manter o sistema de lubrificação limpo de todos os resíduos de corte (serradura).

Em primeiro lugar, proceder à desmontagem do cárter dianteiro (5), da corrente (1) e da barra (2) seguindo o procedimento indicado no parágrafo 7.1.3.

Limpar o cárter (5) e toda a zona da ferramenta por baixo da barra, prestando especial atenção ao distribuidor de óleo (A).

Na barra, remover a sujidade com uma escova:

- Limpar a ranhura da barra com o raspador adequado.
- Limpar os orifícios de lubrificação

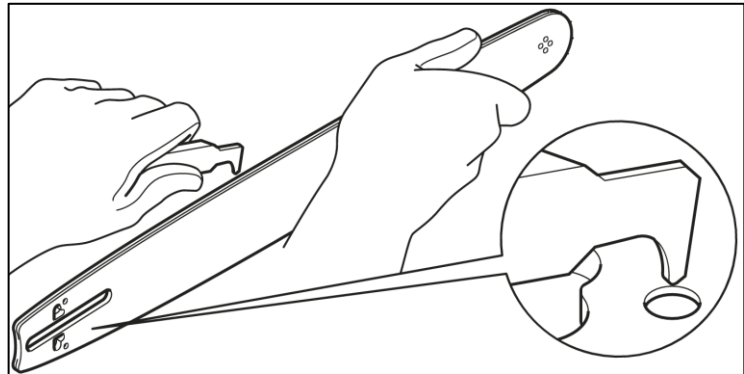
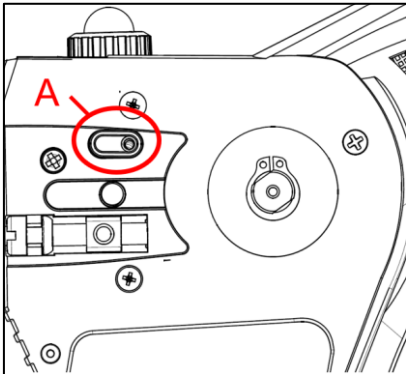

(*) Para o tipo de massa lubrificante e/ou adesivo/vedante recomendado, ver o parágrafo 7.3.3.

7.2.2 LUBRIFICAÇÃO DO PINHÃO DO MOTOR



Este parágrafo contém as informações e instruções que devem ser respeitadas para a lubrificação das engrenagens.

Efetuar periodicamente as seguintes operações, por esta ordem:

- Em primeiro lugar, proceder à desmontagem do cárter dianteiro (5), da corrente (1) e da barra (2) seguindo o procedimento indicado no parágrafo 7.1.3.
- Remova o parafuso (A) e a guarnição OR (B).
- Inserir no furo uma pequena quantidade de graxa.
- Aparafuse o parafuso (A) com guarnição OR (B) inserida.

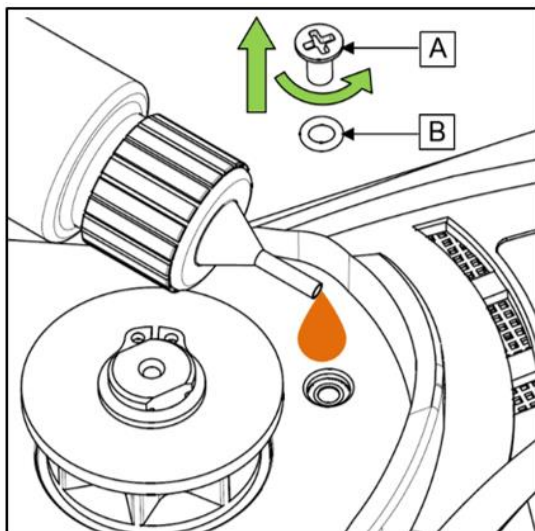

(*) Para o tipo de massa lubrificante e/ou adesivo/vedante recomendado, ver o parágrafo 7.3.3.

7.2.3 AFIAÇÃO DA CORRENTE



ATENÇÃO

Siga as instruções do fabricante para afiar e manter a corrente.

A corrente deve estar sempre bem afiada. Se a corrente estiver afiada, ela penetra na madeira e produz lascas grandes e compridas.

Afiar a corrente quando ocorrer uma das seguintes situações:

- a corrente não corta sem pressionar a lâmina contra a madeira e produz serradura muito fina;
- se o corte não produzir serradura, a corrente perdeu completamente o seu fio e pulveriza a madeira durante o corte;
- o podador "salta" durante o corte.

Segue-se uma breve descrição de um dente de corrente:

- A = Ângulo de afiação
- B = Ângulo de corte
- C = Medidor de profundidade
- D = Paralelas
- E = Aresta de corte do elo direito
- F = Aresta de corte do elo esquerdo
- G = Limitador de profundidade

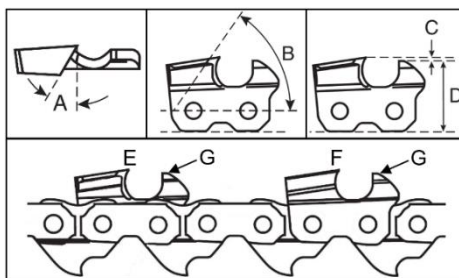

ATENÇÃO

Os dentes da corrente são afiados, o operador pode cortar-se. Usar luvas de trabalho à prova de perfuração.

➤ AFIAÇÃO DAS ARESTAS DE CORTE

Antes de afiar, limpar a corrente e substituir as peças danificadas ou gastas.

Proceder à afiação com a lima de 4 mm de diâmetro fornecida, adequada ao passo da corrente (1/4").

- Durante a afiação, a lima redonda deve ser mantida num ângulo reto em relação à barra.
- Afiar sempre a corrente do interior para o exterior da aresta de corte, mantendo um ângulo de corte de 30°.
- Concluir a afiação dos dentes do mesmo lado e, em seguida, rodar a corrente e repetir a operação para os dentes do lado oposto.
- Os elos de corte, depois de afiados, devem ter todos o mesmo comprimento e a mesma largura.

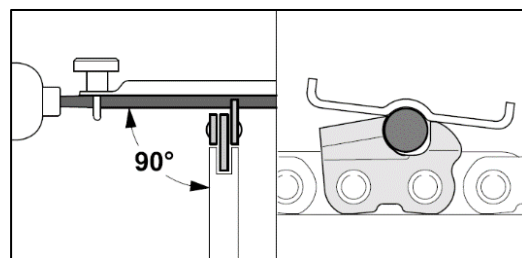

➤ REGULAÇÃO DOS LIMITADORES DE PROFUNDIDADE

A cada 3 ou 4 afiações da corrente, verificar e, se necessário, limpar o limitador de profundidade, como mostrado abaixo:

- Colocar o limitador de profundidade na corrente (1), de modo a que o limitador de profundidade fique saliente.
- Limar a parte saliente do limitador de profundidade com uma lima plana até obter o mesmo nível que o limitador de profundidade.
- Arredondar o canto frontal do limitador de profundidade.

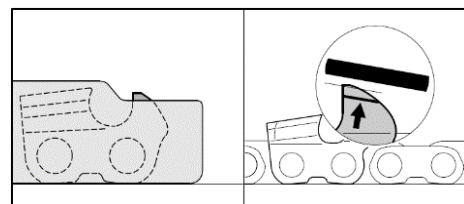

7.2.4 VERIFICAÇÃO DA BATERIA E DA FERRAMENTA



Para além das informações fornecidas no parágrafo 3.7, cabe ao técnico de manutenção elétrica verificar o seguinte:

- Integridade total do invólucro da bateria.
Só devem ser utilizados invólucros intactos. Se forem detetados protuberâncias, fissuras no invólucro, fugas de químicos, etc., a bateria não deve ser utilizada.
- Controlo dos terminais de ligação e do seu estado.
O técnico de manutenção deve certificar-se de que todos os contactos estão intactos, não apresentam oxidação, não estão dobrados/picados/em falta e/ou cobertos com impurezas e materiais que possam diminuir ou alterar o contacto.
- Verificação dos terminais de ligação do lado da ferramenta
O técnico de manutenção deve certificar-se de que todos os contactos estão intactos, não apresentam oxidação, não estão dobrados/picados/em falta e/ou cobertos com impurezas e materiais que possam diminuir ou alterar o contacto.
- Verificar os terminais de ligação do lado do carregador e completar a funcionalidade, como indicado nas instruções fornecidas com o carregador.
O técnico de manutenção deve certificar-se de que todos os contactos estão intactos, não apresentam oxidação, não estão dobrados/picados/em falta e/ou cobertos com impurezas e materiais que possam diminuir ou alterar o contacto.

7.3 PLANO DE MANUTENÇÃO

As atividades de manutenção do produto foram organizadas conforme indicado no presente manual.

São originárias, em parte, das atividades de manutenção a que o produto é tradicionalmente sujeito e, em parte, da experiência dos centros de assistência CAMPAGNOLA S.r.l.

Isto permite incluir as diferenças específicas dos produtos num único documento.



NOTA

As operações de manutenção preventiva e especializada (ordinária e extraordinária) podem ser efetuadas, de acordo com as instruções do manual, pelo utilizador Cliente ou pelos Centros de Assistência Autorizados da CAMPAGNOLA S.r.l.



ATENÇÃO

As operações de manutenção descritas abaixo devem ser efetuadas com o produto parado e a alimentação desligada.

7.3.1 CRITÉRIO DE COMPILAÇÃO

É essencial que o formulário abaixo (ou um sistema equivalente) seja preenchido na íntegra para cada atividade de manutenção, que deve ser conservado pelo responsável pela manutenção numa pasta especial.

 By your side, since 1918		SCHEMA DI CONTROLLO E MANUTENZIONE DEL PRODOTTO			
PRODOTTO:		MODELLO:		MATICOLA:	DATA FABBRICAZIONE:
DATA	INTERVENTO EFFETTUATO	MANUTENZIONE ESEGUITA	FIRMA	NOTE	DATA PROSSIMO INTERVENTO



PERIGO

As operações de manutenção devem ser efetuadas com a frequência indicada no capítulo seguinte.

Uma vez que se trata de um produto acionado manualmente, é obrigatório que a manutenção seja efetuada nos períodos prescritos pelo fabricante e que as atividades de manutenção sejam registadas no cartão acima referido ou num sistema semelhante para efeitos de rastreabilidade e registo.

7.3.2 LISTA DE ATIVIDADES DE MANUTENÇÃO E FREQUÊNCIA

O quadro seguinte apresenta as tarefas de manutenção, com a respetiva frequência:

MANUTENÇÃO	ORDINÁRIA					EXTRAORDINÁRIA
	Antes do uso	A cada 2 horas de trabalho	A cada dia	Uma vez por semana	A cada 90 dias	No final de cada época de trabalho/pelo menos uma vez por ano e aquando da reparação ou do restabelecimento das condições de funcionamento
Verificar a integridade total do produto.	X					X
Verificar a lubrificação da corrente	X	X	X			X
Controlar o estado e a tensão da corrente	X	X	X	X		X
Verifique o estado da barra	X			X		X
Verificar a integridade dos dispositivos de segurança e de proteção.	X			X		X
Verificar se todos os parafusos estão corretamente apertados				X		X
Verifique e abasteça o óleo	X	X	X			X
Remover os resíduos de corte.			X	X		X
Verificar o desgaste do pinhão da corrente.				X		X
Lubrificação do pinhão				X		X
Verificar a eficiência das baterias	X				X	X
Cupão de revisão para executar em um Centro de Assistência autorizado do Fabricante.						X
Recarga de manutenção da bateria. Necessária para evitar que desça abaixo de (10V Stark M, 15V Stark L) (já não recarregável).					X	

Para mais pormenores sobre os modos de funcionamento, consultar o presente manual e, em particular, os par. 7.1 e 7.2.

No que diz respeito a quaisquer componentes instalados comercialmente presentes no produto e para os quais tenha sido fornecida documentação específica, deve ser feita referência à referida documentação para todas as atividades.

7.3.3 LUBRIFICANTES

O produto foi concebido de forma a reduzir as operações relacionadas com a lubrificação; no entanto, devido à sua utilização inerente, são necessários lubrificantes para o órgão de corte.

Recomendamos a utilização de óleo profissional ou óleo SAE 30 para lubrificar a corrente do podador.

Recomendamos a massa lubrificante abaixo indicada para todas as atividades de manutenção relacionadas com a lubrificação de engrenagens e peças mecânicas em todas as atividades de desmontagem/montagem e/ou regulação abrangidas pela atividade de manutenção.

Dados comerciais brutos	
Fornecedor	PAKELO MOTOR OIL Srl
Tipo	MULTIPLEX EP NLGI 2 Grease
Emprego	Adequado quando é necessária uma resistência excepcional à carga e ao desgaste numa variedade de aplicações.

Antes da utilização, solicitar ao fabricante a “ficha de dados de segurança do produto”, que normalmente também pode ser encontrada no sítio Web do fornecedor.

Não utilizar lubrificantes que não sejam os especificados pelo fabricante nos pontos onde a sua utilização está prevista.

Não misturar com outros lubrificantes.

Recomenda-se uma utilização cuidadosa.

No manuseio/utilização da massa lubrificante, utilizar sempre luvas de proteção impermeáveis e respeitar a ficha de dados de segurança da massa lubrificante.

De facto, recorda-se que:

- A inalação de vapores gerados pela combustão do produto a uma temperatura superior a 300 °C pode provocar avarias no funcionamento do operador;
- é proibido fumar;
- é obrigatório lavar as mãos depois de manusear o produto.

8. INCONVENIENTES - CAUSAS - SOLUÇÕES

A resolução de problemas só pode ser efetuada por pessoal qualificado que tenha compreendido as instruções deste manual e da documentação que o acompanha.

As situações que podem levar a uma falha são normalmente atribuíveis a uma falta ou má manutenção ou a uma falha de algum componente mecânico e/ou elétrico/eletrónico do produto ou a uma situação relacionada com o material processado.

A tabela seguinte apresenta uma lista de possíveis falhas que podem ocorrer no produto. A coluna “Causa” indica a causa do estado de avaria.

A coluna “Solução” indica a ação corretiva para resolver a situação de falha ocorrida.

PROBLEMA	CAUSA	SOLUÇÃO
O produto não funciona.	Bateria não compatível	Substituir a bateria por uma compatível
	Bateria descarregada	Recarregar a bateria
	Conector danificado ou sujo	Contactar um CAT.
A corrente bloqueia.	Lubrificação insuficiente. Nível de óleo baixo no reservatório.	Encha o tanque com óleo.
	Corrente sem tensão adequada	Ajuste a tensão da corrente
	Não cumprimento das condições de corte	Ver normas de funcionamento no capítulo 6.3
Temperatura elevada do podador	Não cumprimento das condições de corte	Ver cap. 6.3 regras de trabalho e seccionamento. Esperar que a temperatura desça abaixo dos 20°
	Eletrónica danificada	Contactar um CAT.
A corrente salta durante o corte.	Corrente gasta	Afie a corrente
	Corrente danificada	Substitua a corrente
O podador não tem força	Bateria descarregada	Recarregar a bateria
	Bateria em fim de vida ou a ser substituída	Contactar um CAT.
A bateria não carrega O LED da ranhura da bateria correspondente não se acende quando é inserida uma bateria	Ficha de alimentação não inserida	Certificar-se de que o carregador está ligado à ficha de alimentação.
	A ficha de alimentação não está a fornecer tensão	Assegurar-se de que a ficha de ligação está ligada e de que não foi acionado nenhum dispositivo de seccionamento.
	A bateria está demasiado quente ou demasiado fria ou está danificada	Bateria danificada. Contactar um CAT.
	Avaria no carregador	Contactar um CAT.

8.1 LISTA DE ALARMES

A tabela seguinte indica a lista de diagnósticos que podem aparecer no ecrã da ferramenta em caso de erros elétricos/eletrónicos que possam ocorrer no produto.

Descrição do alarme	Código de erro	Número de intermitências	Número de sinais sonoros
Nenhum problema	E00	0	0
Proteção de contacto	E01	1	1
Erro sensor de corrente	E02	2	6
Dano aos MOSFETs	E03	3	6
Sensor de hall / Lâmina quebrada	E04	4	3
Proteção de pico de sobrecorrente / média corrente	E05	5	5
Abertura bloqueada / motor bloqueado	E06	6	3
Sobrecarga	E07	7	4
Subtensão / sobretensão	E08	8	1
Sobreaquecimento dos MOSFETs	E09	9	6
Erro de comunicação PWM / erro de tensão	E10	10	2
Erro da bateria	E10	10	7
Erro EEPROM	E11	11	6
Erro de deteção de fase	E12	12	4
Erro de programação	E13	13	6
A tesoura e a bateria não são compatíveis	E16	16	9
A placa-mãe não conseguiu comunicar com a bateria	E17	17	10

9. PEÇAS SOBRESSALENTES

Modalidade de encomenda de peças sobressalentes:

Para encomendar peças sobressalentes, contacte o seu distribuidor ou revendedor local ou um centro de assistência autorizado da CAMPAGNOLA S.r.l., indicando a quantidade e o número da peça que pretende encomendar.

A lista de peças sobressalentes está disponível no sítio Web do fabricante CAMPAGNOLA S.r.l. Em alternativa, enviar um pedido por escrito para:

CAMPAGNOLA S.r.l. Sede e fábrica
40069 ZOLA PREDOSA (BO) Italy
Via Lazio, 21,23,23/A e 23/B Tel. +39 051 753500
Fax. +39 051 752551
www.campagnola.it - star@campagnola.it

especificando:

- número de série do produto;
- tipo de unidade conforme indicado na placa de identificação instalada no produto. Em caso de ausência, indicar a descrição da peça.
- descrição.
- quantidade desejada.

10. ANEXOS

Este capítulo contém a lista dos DOCUMENTOS fornecidos com o produto e constitui parte integrante do presente manual fornecido pela CAMPAGNOLA S.r.l. e deve ser utilizado como referência para a utilização, o funcionamento e a manutenção dos próprios componentes.

DESCRIÇÃO	FABRICANTE
Condições gerais de garantia	CAMPAGNOLA S.r.l.
Declaração de Conformidade da Diretiva Máquinas	CAMPAGNOLA S.r.l.
Guia rápido	CAMPAGNOLA S.r.l.



Εγχειρίδιο χρήσης και συντήρησης

ΜΟΝΤΕΛΟ T-CAT M V1



Ηλεκτρικό ψαλίδι κορυφής

Ελληνικά

ΜΕΤΑΦΡΑΣΗ ΑΠΟ ΤΙΣ ΠΡΩΤΟΤΥΠΕΣ ΟΔΗΓΙΕΣ

Διαβάστε προσεκτικά το εγχειρίδιο χρήσης και συντήρησης πριν από τη χρήση.



Όλα τα δικαιώματα διατηρούνται σε όλες τις χώρες

Οποιοδήποτε αίτημα για επιπλέον αντίγραφα αυτού το προϊόντος, για πληροφορίες, αλλά και για επέμβαση της υπηρεσίας τεχνικής υποστήριξης στο χώρο του πελάτη ή διευκρίνηση σχετικά με τις τεχνικές πτυχές του παρόντος εγγράφου πρέπει να απευθύνεται στο διανομέα ή στο μεταπωλητή της περιοχής ή στο κέντρο τεχνικής υποστήριξης εξουσιοδοτημένο από την

Campagnola S.r.l. CAMPAGNOLA S.r.l.
Έδρα και εργοστάσιο
40069 ZOLA PREDOSA (BO) Ιταλία
Via Lazio, 21, 23, 23/A, 23/B και 25 Τηλ. +39 051 753500
Φαξ. +39 051 752551
www.campagnola.it star@campagnola.it

Ο κατασκευαστής διατηρεί αντίγραφο του παρόντος εγχειριδίου για δέκα (10) έτη από την ημερομηνία κατασκευής.

Η επεξεργασία του κειμένου και των εικόνων αξιολογήθηκε με μεγάλη προσοχή. Παρόλα αυτά η Campagnola Srl διατηρεί το δικαίωμα να τροποποιεί ή/και να ενημερώνει τις πληροφορίες που περιλαμβάνονται στο παρόν για να διορθώνει τυπογραφικά σφάλματα ή/και ανακρίβειες, χωρίς προειδοποίηση ή οποιαδήποτε υποχρέωση από την πλευρά της.

Οι περιγραφές και οι απεικονίσεις που επισυνάπτονται στην παρούσα έκδοση δεν είναι δεσμευτικές. Η CAMPAGNOLA S.r.l. διατηρεί επομένως το δικαίωμα να προβεί ανά πάσα στιγμή, χωρίς να αναλαμβάνει την υποχρέωση να ενημερώσει την παρούσα έκδοση, σε οποιαδήποτε αλλαγές στα όργανα, στις λεπτομέρειες ή στην προμήθεια εξαρτημάτων που μπορεί να κρίνει σκόπιμες για τη βελτίωση της λειτουργίας του προϊόντος ή για οποιαδήποτε άλλη απαίτηση που δεν αφορά πτυχές της ασφάλειας του προϊόντος.

Ο χρήστης είναι επίσης υπεύθυνος να διασφαλίσει ότι, σε περίπτωση τροποποίησης του παρόντος εγγράφου από τον κατασκευαστή, στον τόπο χρήσης υπάρχουν μόνο ενημερωμένες εκδόσεις του εγχειριδίου.

Το περιεχόμενο του παρόντος εγχειριδίου είναι καθαρά τεχνικής φύσεως και ιδιοκτησία της CAMPAGNOLA S.r.l.

Δεν μπορεί να μεταφραστεί σε άλλη γλώσσα ή/και να προσαρμοστεί ή/και να αναπαραχθεί σε άλλη φόρμα ή/και μηχανικό, ηλεκτρονικό, φωτοτυπικό μέσο, καταγραφή ή άλλα, κανένα μέρος αυτού το εγχειριδίου χωρίς την προηγούμενη γραπτή εξουσιοδότηση της CAMPAGNOLA S.r.l.

Η ιδιοκτήτρια εταιρεία διαφυλάσσει τα δικαιώματά της σύμφωνα με το νόμο.

Η τεκμηρίωση συντάχθηκε σύμφωνα με την παράγραφο 1.7.4 της οδηγίας 2006/42/EK.

Αγαπητέ πελάτη,

Η CAMPAGNOLA S.r.l. σας ευχαριστεί για την αγορά του προϊόντος της σειράς της και σας καλεί να διαβάσετε το παρόν εγχειρίδιο.

Η ικανότητα να ερμηνεύουμε την αγορά με συνολικές ειδικές και δυναμικές απαντήσεις, μαζί με την εγγύηση μιας ευρείας γνώσης του τομέα, κατέστησαν την CAMPAGNOLA S.r.l. τον παγκόσμιο ηγέτη στο σχεδιασμό, στην κατασκευή και στην πραγματοποίηση εξοπλισμού για το κλάδεμα και τη συγκομιδή.

Μέσω του αποτελεσματικού δικτύου πώλησης και τεχνικής υποστήριξης, που στελεχώνεται με προσωπικό υψηλής εξειδίκευσης, η CAMPAGNOLA S.r.l. προσφέρει μια ευρεία γκάμα προϊόντων:

- πνευματικά και ηλεκτρομηχανικά κλαδευτήρια (μπαταρίας) και κλαδευτικά αλυσοπρίονα, ακόμη και με προέκταση,
- πνευματικά ραβδιστικά, με κινητήρα και ηλεκτρομηχανικά (με μπαταρία) για τη συγκομιδή ελιών και διαφόρων τύπων φρούτων,
- συμπιεστές για εφαρμογή στα τρία σημεία του ελκυστήρα και αεροσυμπιεστές,
- ηλεκτρομηχανικό δετικό μηχανήμα.

Οι λόγοι της επιλογής μπορούν να συνοψιστούν στα εξής:

- > εύκολος χειρισμός και πρακτικότητα των προϊόντων,
- > ευελιξία στη χρήση,
- > ποιότητα των υλικών κατασκευής,
- > αξιοπιστία,
- > Μηχανολογικός σχεδιασμός.

Η διαβούλευση αυτού του εγχειριδίου διευκολύνεται από την καταχώρηση στην πρώτη σελίδα του γενικού ευρετηρίου και από τη διάταξη που επιτρέπει άμεσα τον εντοπισμό του θέματος ενδιαφέροντος.

Η τεκμηρίωση που παρέχεται με το προϊόν αποτελείται από το παρόν εγχειρίδιο και οποιαδήποτε τεκμηρίωση που αναφέρεται στο κεφάλαιο των παραρτημάτων, το οποίο αποτελεί αναπόσπαστο μέρος του παρόντος εγχειριδίου.

Στο εσωτερικό του θα βρείτε όλες τις πληροφορίες που είναι απαραίτητες για τη σωστή χρήση, καθώς και για την εγκατάσταση, τη θέση σε λειτουργία, τη συντήρηση και τη θέση εκτός λειτουργία του μηχανήματος που αγοράσατε.

Ο χρήστης οφείλει να διαβάσει και να αντιληφθεί το παρόν εγχειρίδιο στο σύνολό του και να ακολουθήσει προσεκτικά τις προειδοποιήσεις και απαιτήσεις που υπάρχουν στην τεκμηρίωση που παρέχεται.

Σας καλούμε να επικοινωνήσετε απευθείας με την CAMPAGNOLA S.r.l. ή με το μεταπωλητή της περιοχής σας για τυχόν ανταλλακτικά, συμβουλές ως προς την επιλογή των ενδεχομένων ειδικών εξοπλισμών ή απλώς για ενδείξεις που αφορούν το αγορασμένο προϊόν.

Αυτές οι πρωτότυπες οδηγίες έχουν γραφτεί στα Ιταλικά. Κάθε άλλη γλώσσα έχει μεταφραστεί από το πρωτότυπο.

1. ΓΕΝΙΚΑ.....	365
1.1 ΕΙΣΑΓΩΓΗ	366
1.2 ΠΡΟΣΩΝΤΑ ΤΟΥ ΠΡΟΣΩΠΙΚΟΥ	366
1.3 ΠΡΟΤΥΠΑ ΑΣΦΑΛΕΙΑΣ ΠΟΥ ΑΝΑΦΕΡΟΝΤΑΙ ΣΤΟ ΕΓΧΕΙΡΙΔΙΟ	367
1.4 ΣΥΜΒΟΛΑ ΠΟΥ ΧΡΗΣΙΜΟΠΟΙΟΥΝΤΑΙ.....	367
1.5 ΑΤΟΜΙΚΑ ΜΕΣΑ ΠΡΟΣΤΑΣΙΑΣ (ΜΑΠ)	370
1.6 ΑΠΑΓΟΡΕΥΣΗ ΤΡΟΠΟΠΟΙΗΣΕΩΝ	371
1.7 ΧΡΗΣΗ ΟΡΟΛΟΓΙΑΣ ΚΑΙ ΣΥΝΤΟΜΟΓΡΑΦΙΩΝ.....	371
1.8 ΕΓΓΥΗΣΗ.....	373
2. ΤΕΧΝΙΚΗ ΠΕΡΙΓΡΑΦΗ.....	373
2.1 ΤΑΥΤΟΠΟΙΗΣΗ ΠΡΟΪΟΝΤΟΣ.....	373
2.2 ΤΕΧΝΙΚΑ ΣΤΟΙΧΕΙΑ.....	373
2.3 ΑΝΑΠΑΡΑΣΤΑΣΗ ΤΩΝ ΔΙΑΘΕΣΙΜΩΝ ΜΟΝΤΕΛΩΝ.....	374
3. ΠΕΡΙΓΡΑΦΗ ΤΟΥ ΠΡΟΪΟΝΤΟΣ	375
3.1 ΕΠΙΤΡΕΠΟΜΕΝΗ ΧΡΗΣΗ - ΠΡΟΒΛΕΠΟΜΕΝΗ	375
3.2 ΜΗ ΕΠΙΤΡΕΠΟΜΕΝΗ ΧΡΗΣΗ	376
3.3 ΣΥΝΘΕΣΗ ΤΟΥ ΠΡΟΪΟΝΤΟΣ.....	377
3.4 ΑΞΕΣΟΥΑΡ	378
3.5 ΓΕΝΙΚΑ ΧΑΡΑΚΤΗΡΙΣΤΙΚΑ ΛΕΙΤΟΥΡΓΙΑΣ.....	378
3.6 ΧΡΗΣΗ ΜΠΑΤΑΡΙΩΝ	379
3.7 ΧΡΗΣΗ ΤΟΥ ΦΟΡΤΙΣΤΗ ΜΠΑΤΑΡΙΑΣ	381
4. ΑΣΦΑΛΕΙΑ.....	384
4.1 ΓΕΝΙΚΕΣ ΠΛΗΡΟΦΟΡΙΕΣ.....	384
4.2 ΕΦΑΡΜΟΣΤΕΕΣ ΟΔΗΓΙΕΣ ΚΑΙ ΤΕΧΝΙΚΑ ΠΡΟΤΥΠΑ ΑΝΑΦΟΡΑΣ.....	384
4.3 ΠΙΣΤΟΠΟΙΗΣΗ ΤΟΥ ΠΡΟΪΟΝΤΟΣ	384
4.4 ΣΗΜΑΝΣΗ ΕΚ	385
4.5 ΟΡΙΑ ΧΡΗΣΗΣ	387
4.6 ΕΠΙΚΙΝΔΥΝΕΣ ΖΩΝΕΣ.....	387
4.7 ΠΕΡΙΒΑΛΛΟΝΤΙΚΕΣ ΣΥΝΘΗΚΕΣ ΛΕΙΤΟΥΡΓΙΑΣ.....	387
4.8 ΔΟΝΗΣΕΙΣ	388
4.9 ΘΟΥΡΥΒΟΣ	388
4.10 ΑΠΪΡΡΙΨΗ ΤΩΝ ΕΞΑΝΤΛΗΜΕΝΩΝ ΥΛΙΚΩΝ	388
4.11 ΥΠΟΔΕΪΞΕΙΣ ΓΙΑ ΤΑ ΕΙΔΙΚΑ ΑΠΪΒΛΗΤΑ	389
4.11.1 ΜΠΑΤΑΡΙΕΣ	390
4.12 ΜΕΤΡΑ ΑΣΦΑΛΕΙΑΣ ΠΟΥ ΕΦΑΡΜΪΖΟΝΤΑΙ ΣΤΟ ΠΡΪΪΟΝ.....	390
4.12.1 ΣΤΑΘΕΡΕΣ ΠΡΟΣΤΑΣΙΕΣ	390
4.12.2 ΑΦΑΙΡΟΥΜΕΝΑ ΠΡΟΣΤΑΤΕΥΤΙΚΑ.....	391
4.12.3 ΣΥΣΚΕΥΗ ΚΑΤΑ ΤΗΣ ΤΥΧΑΙΑΣ ΕΚΚΙΝΗΣΗΣ	391
4.13 ΥΠΟΛΕΙΠΟΜΕΝΟΙ ΚΙΝΔΥΝΟΙ	391
4.13.1 ΠΡΟΣΚΡΟΥΣΗ ΚΑΙ ΣΥΝΘΛΙΨΗ.....	392
4.13.2 ΔΙΑΤΜΗΣΗ.....	392
4.13.3 ΠΥΡΚΑΓΙΑ.....	392
4.13.4 ΕΚΡΗΚΤΙΚΗ ΑΤΜΟΣΦΑΙΡΑ:.....	393
4.13.5 ΤΥΦΛΪΣΗ	393
4.13.6 ΠΤΪΣΗ, ΕΚΤΟΞΕΥΣΗ ΑΝΤΙΚΕΙΜΕΝΩΝ.....	393
4.13.7 ΟΛΙΣΘΗΣΗ	393
4.13.8 ΤΡΑΥΜΑΤΙΣΜΪΪΣ ΔΙΚΗΝ ΜΑΣΤΙΓΙΟΥ	394
4.13.9 ΣΚΪΝΤΑΜΜΑ	394
4.13.10 ΒΛΑΒΕΣ ΚΥΚΛΪΜΑΤΟΣ	394
4.13.11 ΑΣΤΡΑΪΪΕΣ	394
4.13.12 ΚΪΝΔΥΝΟΣ ΕΓΚΑΥΜΑΤΟΣ/ΒΛΑΒΩΝ.....	394
4.14 ΠΡΪΪΣΘΕΤΕΣ ΠΡΟΔΙΑΓΡΑΪΪΕΣ ΚΙΝΔΪΝΟΥ ΓΙΑ ΤΗ ΧΡΗΣΗ ΤΟΥ ΕΡΓΑΛΕΪΟΥ	395
4.15 ΠΡΪΪΣΘΕΤΕΣ ΑΠΑΙΤΗΣΕΙΣ ΠΡΟΣΟΧΗΣ.....	397
4.16 ΓΕΝΙΚΕΣ ΣΗΜΕΪΩΣΕΙΣ ΣΥΜΠΕΡΙΪΦΟΡΑΣ	398
4.17 ΠΡΟΕΪΔΟΠΟΙΗΤΙΚΕΣ ΠΙΝΑΚΪΔΕΣ.....	399
4.17.1 ΔΪΆΘΕΣΗ ΤΩΝ ΠΡΟΕΪΔΟΠΟΙΗΤΙΚΪΪΝ ΠΛΑΚΪΪΝ	399
5. ΕΓΚΑΤΑΣΤΑΣΗ	401
5.1 ΣΥΣΚΕΥΑΣΙΑ ΚΑΙ ΑΠΟΣΥΣΚΕΥΑΣΙΑ	401
5.1.1 ΑΠΟΪΗΚΕΥΣΗ.....	401
5.2 ΣΥΝΑΡΜΟΛΪΪΓΗΣΗ ΠΡΪΪΪΟΝΤΟΣ	402
5.2.1 ΠΛΗΡΪΪΣΗ ΤΟΥ ΡΕΖΕΡΒΟΥΑΡ ΛΪΠΑΝΣΗΣ ΑΛΥΣΪΔΑΣ.....	403

5.2.2	ΡΥΘΜΙΣΗ ΤΟΥ ΤΕΝΤΩΜΑΤΟΣ ΤΗΣ ΑΛΥΣΙΔΑΣ	404
5.2.3	ΣΥΓΚΡΟΤΗΜΑ ΤΗΛΕΣΚΟΠΙΚΗΣ ΡΑΒΔΟΥ ΠΡΟΕΚΤΑΣΗΣ	404
5.3	ΕΛΕΓΧΟΙ ΚΑΙ ΕΠΑΛΗΘΕΥΣΕΙΣ ΠΡΙΝ ΤΗΝ ΕΚΚΙΝΗΣΗ	405
5.4	ΘΕΣΗ ΕΚΤΟΣ ΛΕΙΤΟΥΡΓΙΑ	406
5.4.1	ΠΡΟΣΘΕΤΕΣ ΠΛΗΡΟΦΟΡΙΕΣ ΓΙΑ ΤΗΝ ΑΠ΄ΟΡΡΙΨΗ ΜΠΑΤΑΡΙΩΝ	407
6.	ΧΡΗΣΗ ΚΑΙ ΛΕΙΤΟΥΡΓΙΑ.....	407
6.1	ΓΕΝΙΚΕΣ ΠΛΗΡΟΦΟΡΙΕΣ.....	407
6.2	ΛΕΙΤΟΥΡΓΙΑ	408
6.2.1	ΕΚΚΙΝΗΣΗ ΤΟΥ ΠΡΟΪΟΝΤΟΣ	408
6.2.2	ΧΡΗΣΗ ΠΡΟΪΟΝΤΟΣ	408
6.2.3	ΧΡΗΣΗ ΤΟΥ ΠΡΟΪΟΝΤΟΣ ΤΟΠΟΘΕΤΗΜΕΝΟΥ ΣΕ ΤΗΛΕΣΚΟΠΙΚΗ ΡΑΒΔΟ.....	409
6.2.4	ΔΙΑΚΟΠΗ ΤΟΥ ΠΡΟΪΟΝΤΟΣ	409
6.2.5	ΣΤΑΣΗ ΠΡΟΪΟΝΤΟΣ ΤΟΠΟΘΕΤΗΜΕΝΟ ΣΕ ΤΗΛΕΣΚΟΠΙΚΗ ΡΑΒΔΟ	410
6.3	ΟΔΗΓΙΕΣ ΕΡΓΑΣΙΑΣ ΚΑΙ ΤΕΜΑΧΙΣΜΟΥ.....	411
6.3.1	ΚΟΠΗ ΤΕΜΑΧΙΣΜΟΥ	411
6.3.2	ΚΟΠΗ ΧΟΝΤΡΩΝ ΚΛΑΔΙΩΝ	411
6.4	ΧΕΙΡΙΣΜΟΣ ΤΟΥ ΠΡΟΪΟΝΤΟΣ	411
6.5	ΑΠΟΘΗΚΕΥΣΗ	412
7.	ΣΥΝΤΗΡΗΣΗ	412
7.1	ΠΡΟΛΗΠΤΙΚΗ Ή ΣΥΝΗΘΗΣ ΣΥΝΤΗΡΗΣΗ.....	413
7.1.1	ΡΟΠΕΣ ΣΥΣΦΙΞΗΣ.....	413
7.1.2	ΛΙΠΑΝΣΗ ΤΗΣ ΑΛΥΣΙΔΑΣ.....	413
7.1.3	ΑΝΤΙΚΑΤΑΣΤΑΣΗ ΤΗΣ ΑΛΥΣΙΔΑΣ Ή/ΚΑΙ ΤΗΣ ΡΑΒΔΟΥ ΚΟΠΗΣ	413
7.1.4	ΕΛΕΓΞΤΕ ΤΗ ΦΘΟΡΑ ΤΟΥ ΓΡΑΝΑΖΙΟΥ ΑΛΥΣΙΔΑΣ	414
7.1.5	ΣΥΝΤΗΡΗΣΗ ΣΤΟ ΤΕΛΟΣ ΤΗΣ ΕΡΓΑΣΙΑΣ	415
7.2	ΕΙΔΙΚΗ Ή ΕΚΤΑΚΤΗ ΣΥΝΤΗΡΗΣΗ.....	415
7.2.1	ΚΑΘΑΡΙΣΜΟΣ ΤΗΣ ΡΑΒΔΟΥ ΚΟΠΗΣ ΚΑΙ ΤΩΝ ΟΠΩΝ ΛΙΠΑΝΣΗΣ.....	415
7.2.2	ΛΙΠΑΝΣΗ ΓΡΑΝΑΖΙΩΝ ΚΙΝΗΤΗΡΑ	416
7.2.3	ΤΡΟΧΙΣΜΑ ΤΗΣ ΑΛΥΣΙΔΑΣ.....	416
7.2.4	ΕΛΕΓΧΟΣ ΜΠΑΤΑΡΙΑΣ ΚΑΙ ΕΡΓΑΛΕΙΩΝ	417
7.3	ΣΧΕΔΙΟ ΣΥΝΤΗΡΗΣΗΣ	418
7.3.1	ΚΡΙΤΗΡΙΟ ΣΥΜΠΛΗΡΩΣΗΣ	418
7.3.2	ΚΑΤΑΛΟΓΟΣ ΚΑΡΤΑΣ ΣΥΝΤΗΡΗΣΗΣ ΚΑΙ ΣΥΧΝΌΤΗΤΑ	419
7.3.3	ΛΙΠΑΝΤΙΚΑ	419
8.	ΠΡΟΒΛΗΜΑΤΑ, ΑΙΤΙΕΣ, ΔΙΟΡΘΩΤΙΚΑ ΜΕΤΡΑ	420
8.1	ΛΙΣΤΑ ΣΥΝΑΓΕΡΜΩΝ.....	420
9.	ΑΝΤΑΛΛΑΚΤΙΚΑ	421
10.	ΣΥΝΗΜΜΕΝΑ	421

1. ΓΕΝΙΚΑ

Το εγχειρίδιο, ομοίως με τη δήλωση συμμόρφωσης, αποτελεί αναπόσπαστο μέρος του μηχανήματος και πρέπει να το συνοδεύει πάντα σε κάθε μετακίνηση ή μεταπώληση του.. Είναι καθήκον του χρήστη να φυλάξει ακέραιη αυτή την τεκμηρίωση, ούτως ώστε να μπορεί να τη διαβουλευτεί κατά τη διάρκεια ζωής του ίδιου του προϊόντος..

Το παρόν έγγραφο παρέχεται σε ηλεκτρονική μορφή και μπορείτε να το κατεβάσετε από τον ιστότοπο της εταιρείας www.campagnola.it ή με τη σάρωση του κωδικού QR στον γρήγορο οδηγό που βρίσκεται στη συσκευασία του προϊόντος.

Το εγχειρίδιο αντιπροσωπεύει τις τεχνικές εξελίξεις τη στιγμή της προμήθειας.

Ο Κατασκευαστής δεν αναλαμβάνει ούτε φέρει ευθύνη όσον αφορά τις ανωμαλίες παραγωγής ή/και τις ζημιές που προκαλούνται από το μηχάνημα σε πράγματα, ανθρώπους και ζώα στις ακόλουθες περιπτώσεις:

- Κακή χρήση του προϊόντος για σκοπούς ή/και λειτουργίες διαφορετικές από αυτές για τις οποίες κατασκευάστηκε,
- Μη συμμόρφωση με τις απαιτήσεις του παρόντος εγχειριδίου.
- Μη συμμόρφωση με τα τεχνικά χαρακτηριστικά που αναφέρει ο κατασκευαστής, με ιδιαίτερη αναφορά στις συνθήκες προβλεπόμενης χρήσης.
- Χρήση σε περιβαλλοντικές συνθήκες λειτουργίας διαφορετικές από αυτές που καθορίζονται στο παρόν εγχειρίδιο.
- Μη συμμόρφωση με τους όρους/προδιαγραφές συναρμολόγησης.
- Ανεπαρκής, ελλιπής ή παραμελημένη περιοδική συντήρηση.
- Τροποποιήσεις ή επεμβάσεις του προϊόντος σε σχέση με την παρεχόμενη διαμόρφωση.
- Χρήση μη πρωτότυπων ή μη συγκεκριμένων για το μοντέλο ανταλλακτικών.
- Χρήση σε κλειστές ή/και κατηγοριοποιημένες τοποθεσίες.
- Χρήση κοντά σε εναέριες γραμμές ρεύματος.
- Χρήση από άτομα ηλικίας κάτω των 18 ετών ή άνω των 80 ετών ή με φυσικούς ή/και ψυχολογικούς περιορισμούς ή/και άλλες ασθένειες που τα καθιστούν ακατάλληλα για τη χρήση τέτοιων ειδών προϊόντων.
- Χρήση από ακατάλληλο, μη εξουσιοδοτημένο, μη εκπαιδευμένο προσωπικό, συμπεριλαμβανομένης της ανάγνωσης και πλήρους κατανόησης του παρόντος εγχειριδίου.
- Χρήση από εποπτευόμενο προσωπικό που δεν είναι επαρκώς εκπαιδευμένο και ενημερωμένο, όπως απαιτείται από το Νομοθετικό Διάταγμα. 81/2008 στην Ιταλία (οδηγία 89/391/EK ή οδηγία 2009/104/EK και/ή τα εθνικά διατάγματα μεταφοράς τους) για την ασφάλεια στους χώρους εργασίας.
- Χρήση που δεν συμμορφώνεται με τους νόμους περί ασφάλειας των μηχανημάτων ή/και τους **κανονισμούς ασφαλείας της ειδικής ευρωπαϊκής ή/και εθνικής νομοθεσίας** που ισχύει στο χώρο εργασίας.
- Ολική ή μερική μη συμμόρφωση με τις παρούσες οδηγίες ή/και τις σημειώσεις απαγόρευσης και προδιαγραφών του παρόντος εγχειριδίου.
- Έκτακτα συμβάντα.

Την ευθύνη για την εφαρμογή των παρακάτω απαιτήσεων ασφαλείας φέρει το προσωπικό του χρήστη/εργοδότη που είναι υπεύθυνος για τις προβλεπόμενες δραστηριότητες, ο οποίος πρέπει να διασφαλίζει ότι το προσωπικό που είναι εξουσιοδοτημένο για την συναρμολόγηση, την χρήση και την συντήρηση:

- είναι καταρτισμένο για την εκτέλεση του απαιτούμενου αιτήματος,
- έχει εκπαιδευτεί και ενημερωθεί για τη χρήση του προϊόντος και την εκτέλεση δραστηριοτήτων συντήρησης,
- γνωρίζει και τηρεί σχολαστικά τις απαιτήσεις του εν λόγω εγγράφου,
- γνωρίζει και εφαρμόζει τους γενικούς και ειδικούς κανονισμούς ασφαλείας που ισχύουν για το μηχάνημα και για τους χώρους εργασίας.

Το προσωπικό που χρησιμοποιεί το μηχάνημα πρέπει να παρουσιάζεται στο χώρο εργασίας σε κατάλληλες ψυχοσωματικές συνθήκες κατάλληλες για την εκτέλεση των εργασιών που προβλέπονται και απαιτούνται.

Απαγορεύεται αυστηρά η λήψη οινόπνευματων ποτών, ναρκωτικών ουσιών και φαρμάκων που μεταβάλλουν τις ψυχοσωματικές συνθήκες του εργαζομένου.

Η αποτυχία συμμόρφωσης με τα πρότυπα ασφαλείας μπορεί να προκαλέσει βλάβες/ατυχήματα στο προσωπικό, να καταστρέψει τα εξαρτήματα και τη μονάδα ελέγχου του μηχανήματος.

Αποτελεί υποχρεωτική απαίτηση ότι όλο το προσωπικό του χρήστη/εργοδότη, και ιδίως το προσωπικό τεχνικής συντήρησης, έχει διαβάσει και κατανοήσει το παρόν εγχειρίδιο, γνωρίζει και έχει τις βασικές αρχές της μηχανικής, του ηλεκτρισμού και είναι εξειδικευμένο στη χρήση των εν λόγω προϊόντων/μηχανημάτων.

Η μη τήρηση των κανονισμών ασφαλείας και των οδηγιών που δίνονται σε αυτούς μπορεί να οδηγήσει σε βλάβες σε πράγματα και πρόσωπα, καθώς και σε ζημιές στα εξαρτήματα και στη μονάδα ελέγχου του μηχανήματος.

Η ανάγνωση, έστω και διεξοδική, του παρόντος εγχειριδίου δεν μπορεί με κανένα τρόπο να αντικαταστήσει την εμπειρία του αρμόδιου προσωπικού.

Ο χρήστης μπορεί, σε οποιαδήποτε στιγμή, να επικοινωνεί με τον κατασκευαστή για πληροφορίες πέρα από εκείνες που περιέχονται εδώ, όπως επίσης και να κάνει προτάσεις βελτίωσης.

1.1 ΕΙΣΑΓΩΓΗ

Η CAMPAGNOLA S.r.l. για να διασφαλίσει τη μέγιστη αξιοπιστία έχει επιλέξει με ακρίβεια τα υλικά και τα εξαρτήματα που πρόκειται να χρησιμοποιήσει για την κατασκευή του προϊόντος. Η καλή απόδοση του μηχανήματος που διαρκεί στο χρόνο εξαρτάται από τη σωστή χρήση και από την κατάλληλη προληπτική και περιοδική συντήρηση, σύμφωνα με τις οδηγίες της παρούσας τεκμηρίωσης και της παρεχόμενης.

Παρόλες τις σχεδιαστικές και κατασκευαστικές προφυλάξεις, είναι υψίστης σημασίας, για τη σωστή χρήση, την ασφάλεια, τη διάρκεια στο χρόνο και την αξιοπιστία του μηχανήματος, να εκτελούνται σχολαστικά οι οδηγίες του κατασκευαστή και να εγκαθίσταται σύμφωνα με τους ισχύοντες νόμους της χώρας χρήσης του μηχανήματος.

Σκοπός του παρόντος εγχειριδίου είναι να προσφέρει τεχνικές πληροφορίες στο προσωπικό αρμόδιο της εγκατάστασης, χρήσης και συντήρησης του προϊόντος που παρέχεται από την CAMPAGNOLA S.r.l.

Οι οδηγίες που περιέχονται στο παρόν προορίζονται για όλο το προσωπικό που χρησιμοποιεί το μηχάνημα, το οποίο πρέπει σε κάθε περίπτωση να έχει στοιχειώδεις γνώσεις μηχανικών, πνευματικών, ηλεκτρικών και ηλεκτρονικών θεμάτων ανάλογα με το προϊόν που αγοράστηκε, σύμφωνα με τις πληροφορίες που παρέχονται στο παρόν.

Το εγχειρίδιο χρήσης και συντήρησης περιέχει πληροφορίες αναγκαίες για την κατανόηση των τρόπων εγκατάστασης, λειτουργίας και συντήρησης του μηχανήματος, συγκεκριμένα: τεχνική περιγραφή των διαφόρων λειτουργικών ομάδων, εξοπλισμός και συστήματα ασφαλείας, λειτουργία, χρήση των οργάνων και ερμηνεία των ενδεχόμενων διαγνωστικών σημάτων, βασικές διαδικασίες και πληροφορίες σχετικά με τις επεμβάσεις συνήθους συντήρησης.

Για τη σωστή χρήση του προϊόντος, προϋποτίθεται ότι το περιβάλλον εργασίας και χρήσης είναι κατάλληλο σύμφωνα με τους ισχύοντες κανονισμούς ασφαλείας και υγιεινής και ότι τηρούνται οι προδιαγραφές και οι απαγορεύσεις του παρόντος εγχειριδίου.

1.2 ΠΡΟΣΩΝΤΑ ΤΟΥ ΠΡΟΣΩΠΙΚΟΥ

Όλες οι αλληλεπιδράσεις ανθρώπου-μηχανήματος που περιγράφονται εντός του εγχειριδίου πρέπει να εκτελούνται από το καθορισμένο προσωπικό σύμφωνα με τις οδηγίες του Κατασκευαστή. Κάθε λειτουργία που περιγράφεται συνοδεύεται από εικονόγραμμα ή εικόνα που αφορούν το χειριστή ο οποίος θεωρείται ο πλέον κατάλληλος για τις εργασίες που πρόκειται να εκτελεστούν. Παρακάτω αναφέρονται τα προσόντα του προσωπικού που απαιτείται για την εκτέλεση των διαφόρων δραστηριοτήτων.



Χειριστής

Κατάλληλα εκπαιδευμένο, εξουσιοδοτημένο και εξειδικευμένο προσωπικό του χρήστη, εξαιτίας του πλήρως διαβάσματος και της κατανόηση του παρόντος εγχειριδίου στο σύνολό του, καθώς και με επαρκή γνώση και πρακτική εμπειρία, το οποίο έχει λάβει τις απαραίτητες οδηγίες για την ασφαλή χρήση του προϊόντος για τις δραστηριότητες για τις οποίες έχει κατασκευαστεί και παραδοθεί.

Πρέπει να είναι σε θέση να εκτελεί όλες τις εργασίες που είναι απαραίτητες για τη συναρμολόγηση/εγκατάσταση, την ορθή λειτουργία του μηχανήματος και για την ασφάλεια του ίδιου ή τυχόν συναδέλφων του.

Πρέπει να έχει αποδεδειγμένη εμπειρία στη σωστή χρήση αυτών των τύπων μηχανημάτων και να είναι εξουσιοδοτημένος για το χειρισμό τους. Το εν λόγω προσωπικό πρέπει να είναι κατάλληλα εκπαιδευμένο, ενημερωμένο και καταρτισμένο όσον αφορά την κατανόηση του παρόντος εγχειριδίου καθώς και να έχει παρακολουθήσει τα μαθήματα που προβλέπονται από την ισχύουσα νομοθεσία.

Σε περίπτωση αμφιβολίας, πρέπει να αναφέρει οποιαδήποτε ανωμαλία στον προϊστάμενό του.

Δεν επιτρέπεται η εκτέλεση οποιασδήποτε δραστηριότητας συντήρησης, με εξαίρεση τον καθαρισμό, τη λίπανση, την τάνυση της αλυσίδας, την συμπλήρωση υγρών, όπου υπάρχουν, και τυχόν ρυθμίσεις που επιτρέπονται στον χειριστή και περιγράφονται στο κεφάλαιο συντήρησης.



Τεχνικός μηχανικής συντήρησης

Εξειδικευμένος τεχνικός ικανός να χειρίζεται το προϊόν όπως ο χειριστής (με βάση τα προαναφερθέντα προσόντα), να επεξεργάζεται μηχανικά μέρη για ρυθμίσεις, συντήρηση και επισκευές, και ικανός να διαβάζει διαγράμματα, τεχνικά σχέδια και καταλόγους ανταλλακτικών.

Δεν του επιτρέπεται η εργασία σε ηλεκτρικά μέρη (εάν υπάρχουν).

Όπου είναι απαραίτητο, μπορεί να δώσει στον χειριστή οδηγίες σχετικά με τον τρόπο ορθής χρήσης του μηχανήματος για σκοπούς παραγωγής



Τεχνικός ηλεκτρικής συντήρησης

Εξειδικευμένος τεχνικός ικανός να χειρίζεται το προϊόν ως χειριστής (με βάση τα προαναφερθέντα προσόντα), να εργάζεται σε ρυθμίσεις και ηλεκτρικά μέρη για συντήρηση, επισκευή και αντικατάσταση ελαττωματικών ή/και φθαρμένων εξαρτημάτων.

Πρέπει να είναι σε θέση να διαβάζει τα διαγράμματα καλωδίωσης, να επαληθεύει τον σωστό λειτουργικό κύκλο.

Μπορεί να εργαστεί με παρουσία τάσης μέσα σε ηλεκτρικούς πίνακες, κουτιά διακλάδωσης, ή/και εξοπλισμό ελέγχου μόνο εάν είναι άτομο κατάλληλο για τις εν λόγω εργασίες (βλέπε EN50110-1 και EN50110-2).

Όπου είναι απαραίτητο, μπορεί να δώσει στον χειριστή οδηγίες σχετικά με τον τρόπο ορθής χρήσης του μηχανήματος για σκοπούς παραγωγής

ΚΕΝΤΡΑ ΤΕΧΝΙΚΗΣ ΥΠΟΣΤΗΡΙΞΗΣ

Πρόκειται για τα κέντρα τεχνικής υποστήριξης (αποκαλούμενα επίσης C.A.T.) που η CAMPAGNOLA S.r.l. έχει εξουσιοδοτήσει να εκτελούν εργασίες σέρβις/επισκευής στα προϊόντα Campagnola.

1.3 ΠΡΟΤΥΠΑ ΑΣΦΑΛΕΙΑΣ ΠΟΥ ΑΝΑΦΕΡΟΝΤΑΙ ΣΤΟ ΕΓΧΕΙΡΙΔΙΟ

Οι απαιτήσεις, οδηγίες, πρότυπα και σχετικές σημειώσεις ασφαλείας, που περιγράφονται στα διάφορα κεφάλαια του εγχειριδίου, σκοπό έχουν να προσδιορίσουν μια σειρά από συμπεριφορές και υποχρεώσεις που θα πρέπει να τηρούνται κατά την εκτέλεση των διαφόρων εργασιών. Με τον τρόπο αυτό διασφαλίζονται οι λειτουργικές συνθήκες ασφαλείας για το προσωπικό, τον εξοπλισμό και το γύρω περιβάλλον.





Τα πρότυπα ασφαλείας που αναφέρονται απευθύνονται σε όλο το δεόντως εκπαιδευμένο, ενημερωμένο, καταρτισμένο και εξουσιοδοτημένο προσωπικό για την εκτέλεση των διαφόρων δραστηριοτήτων και εργασιών που ακολουθούν:

- Μεταφορά
- Συναρμολόγηση/εγκατάσταση
- ΛΕΙΤΟΥΡΓΙΑ
- Χρήση
- Συντήρηση
- Καθαρισμός
- Θέση εκτός λειτουργίας και αποσυναρμολόγηση
- Που αποτελούν τους προβλεπόμενους τρόπους χρήσης για το εν λόγω προϊόν.

1.4 ΣΥΜΒΟΛΑ ΠΟΥ ΧΡΗΣΙΜΟΠΟΙΟΥΝΤΑΙ

Στο εγχειρίδιο χρησιμοποιούνται ορισμένα σύμβολα για να επιστήσουν την προσοχή του αναγνώστη και να υπογραμμίσουν ορισμένες ιδιαίτερα σημαντικές πτυχές του θέματος.

Ο ακόλουθος πίνακας περιγράφει τη σημασία των διαφορετικών συμβόλων που χρησιμοποιούνται στο εγχειρίδιο.

ΣΥΜΒΟΛΟ	ΣΗΜΑΣΙΑ	ΣΗΜΕΙΩΣΕΙΣ
 Κίνδυνος	Κίνδυνος	Υποδεικνύει τον κίνδυνο κάποιου ατυχήματος, αναπηρίας, σοβαρού τραυματισμού, ακόμη και θανατηφόρου, για το υπεύθυνο προσωπικό. Δώστε ιδιαίτερη προσοχή στα μπλοκ κειμένου που υποδεικνύονται από αυτό το σύμβολο.
 Προσοχή	Προσοχή	Αντιπροσωπεύει προειδοποίηση με κίνδυνο τραυματισμού ή μέσου τραυματισμού του προσωπικού του χρήστη ή πιθανή ζημιά στο προϊόν, τον εξοπλισμό ή άλλη προσωπική ιδιοκτησία του αγοραστή/χρήστη Δώστε προσοχή στα μπλοκ κειμένου που υποδεικνύονται από αυτό το σύμβολο
 ΣΗΜΑΝΤΙΚΟ! Προειδοποίηση	ΣΗΜΑΝΤΙΚΟ! Προειδοποίηση	Υποδεικνύει μια προειδοποίηση ή σημείωση σχετικά με τις βασικές λειτουργίες ή τις χρήσιμες πληροφορίες. Δώστε προσοχή στα μπλοκ κειμένου που υποδεικνύονται από αυτό το σύμβολο.
 Οδηγίες	Οδηγίες	Υποδεικνύει την υποχρεωτική απαίτηση για όλο το προσωπικό (χρήστης, συντηρητής κ.λπ.) να διαβάσει και να κατανοήσει πλήρως το εγχειρίδιο χρήσης και συντήρησης που συνοδεύει το προϊόν.

Ο παρακάτω πίνακας περιγράφει τη σημασία των διαφόρων συμβόλων που ενδέχεται να υπάρχουν στο προϊόν. Ανατρέξτε στο κεφάλαιο 4 του εγχειριδίου για τον τύπο και τη θέση του συμβόλου που έχει τοποθετηθεί στο προϊόν.







Οι ετικέτες και τα εικονογράμματα τοποθετούνται στο προϊόν ή/και στις μονάδες που το αποτελούν, προκειμένου να επισημανθούν τυχόν υπολειπόμενοι κίνδυνοι και οι επακόλουθες ενέργειες που πρέπει να γίνουν σύμφωνα με τις διαδικασίες ασφαλείας που αναφέρονται στο παρόν εγχειρίδιο.





Οι πινακίδες ασφαλείας αποκτούν διαφορετικές σημασίες σε σχέση με το χρώμα και τη γεωμετρική μορφή, ιδίως να λαμβάνετε υπόψη όσα ακολουθούν:

- Η μη τήρηση των πινακίδων ασφαλείας μπορεί να οδηγήσει σε επικίνδυνες καταστάσεις με πιθανές βλαβερές συνέπειες, όπως σοβαρός τραυματισμός ή θάνατος ή/και βλάβη στον ίδιο τον εξοπλισμό.
- Σε συνάρτηση με τους διάφορους υπολειπόμενους κινδύνους που χαρακτηρίζουν το μηχάνημα, η κατασκευάστρια εταιρεία υιοθέτησε πινακίδες κινδύνου, προειδοποίησης και υποχρέωσης, που ορίζονται σύμφωνα με την ευρωπαϊκή νομοθεσία σχετικά με τα γραφικά σύμβολα που χρησιμοποιούνται.







ΣΗΜΑΣΙΑ	ΣΧΗΜΑ	ΧΡΩΜΑ
Κίνδυνος		Κίτρινο
Απαγόρευση		Κόκκινο
Υποχρέωση		Μπλε
Πληροφορίες		Μπλε

ΠΙΝΑΚΑΣ 1

ΣΥΜΒΟΛΟ	ΣΗΜΑΣΙΑ	ΣΗΜΕΙΩΣΕΙΣ
	Γενικός κίνδυνος	Δώστε προσοχή στους κινδύνους που υποδεικνύονται από τα πρόσθετα σύμβολα
	Κίνδυνος από αιχμηρά αντικείμενα	Υποδεικνύει την παρουσία αιχμηρών στοιχείων, με κίνδυνο τραυματισμού για το υπεύθυνο προσωπικό/χρήστη. Ο χρήστης ή το αρμόδιο προσωπικό πρέπει να δώσει τη μέγιστη προσοχή στις επισημάνσεις και περιοχές όπου υπάρχει το εν λόγω σύμβολο και να συμμορφώνεται με τις αποστάσεις ασφαλείας.
	Κίνδυνος ζεστής επιφάνειας	Υποδεικνύει κίνδυνο με πιθανότητα τραυματισμού του χρήστη. Απαιτείται να φοράτε κατάλληλο ρουχισμό, όπως γάντια θερμοκρασίας, προστατευτικά γυαλιά και μάσκα.
	Κίνδυνος ηλεκτροπληξία.	Υποδεικνύει τον κίνδυνο κάποιου ατυχήματος, ακόμη και θανατηφόρου για το υπεύθυνο προσωπικό/χρήστη. Να είστε ιδιαίτερα προσεκτικοί όταν υπάρχει τέτοια προειδοποίηση και να μην εισέρχεστε σε τέτοιες περιοχές, εκτός εάν έχετε πρώτα απενεργοποιήσει την περιοχή που αφορά η προειδοποίηση.
	Κίνδυνος οργάνων σε κίνηση	Υποδεικνύει έναν κίνδυνο στην περιοχή όπου υπάρχουν όργανα σε κίνηση. Ο χρήστης ή το αρμόδιο προσωπικό πρέπει να δώσει τη μέγιστη προσοχή στις επισημάνσεις και περιοχές όπου υπάρχει το εν λόγω σύμβολο και να συμμορφώνεται με τις αποστάσεις ασφαλείας.
	Κίνδυνος σύνθλιψης των χεριών	Υποδεικνύει κίνδυνο για την κίνηση κλεισίματος των μηχανικών μερών του εξοπλισμού- με κίνδυνο τραυματισμού του υπεύθυνου προσωπικού/χρήστη. Ο χρήστης ή το αρμόδιο προσωπικό πρέπει να δώσει τη μέγιστη προσοχή στις επισημάνσεις και περιοχές όπου υπάρχει το εν λόγω σύμβολο και να συμμορφώνεται με τις αποστάσεις ασφαλείας.
	Κίνδυνος από εκτοξευόμενα υλικά	Ο χρήστης ή το αρμόδιο προσωπικό πρέπει να δώσει τη μέγιστη προσοχή στις επισημάνσεις και περιοχές όπου υπάρχει το εν λόγω σύμβολο και να συμμορφώνεται με τις αποστάσεις ασφαλείας, καθώς και να χρησιμοποιεί τα απαιτούμενα ΜΑΠ (μέσα ατομικής προστασίας).

	Κίνδυνος από ηλεκτροφόρα καλώδια ή ηλεκτροφόρα μέρη	Προσέξτε να μην χρησιμοποιείτε το προϊόν αν υπάρχουν ηλεκτροφόρα καλώδια ή ηλεκτροφόρα μέρη. Κρατήστε απόσταση μεγαλύτερη των 15 m από τυχόν ηλεκτροφόρα μέρη.
	Κίνδυνος θορύβου	Αυτό το εικονογράφημα υποδεικνύει έναν κίνδυνο θορύβου. Εφαρμόζεται για προϊόντα που δεν καλύπτονται από την οδηγία για τον θόρυβο. Η σταθμισμένη στάθμη ηχητικής ισχύος A που εκπέμπει το προϊόν αναφέρεται στον πίνακα τεχνικών δεδομένων του παρόντος εγχειριδίου.
	Όχι ανοιχτές φλόγες	Όχι ανοιχτές φλόγες. Προστατεύστε το προϊόν ή/και την μπαταρία από τη θερμότητα και τις φλόγες.
	Απαγόρευση χρήσης σε δυσμενείς καιρικές συνθήκες	Απαγορεύεται η χρήση του προϊόντος σε δυσμενείς καιρικές συνθήκες, όπως βροχή, αστραπή, χαλάζι, χιόνι κ.λπ.

Ειδικές προειδοποιήσεις και απαγορεύσεις για μπαταρίες

	Ειδικός κίνδυνος για μπαταρίες ιόντων λιθίου	Οι μπαταρίες ιόντων λιθίου μπορεί να εκραγούν, να προκαλέσουν πυρκαγιά ή να δημιουργήσουν ανεπιθύμητα θερμικά φαινόμενα, όπως "θερμική διαφυγή" (*), εάν αποσυναρμολογηθούν, βραχυκυκλωθούν, καταστραφούν ή χρησιμοποιηθούν με ακατάλληλο τρόπο. Μην εκθέτετε σε νερό, φωτιά ή υψηλές θερμοκρασίες.
	Απαγορεύεται η επαφή των μπαταριών με πηγές θερμότητας	Μην ρίχνετε τις μπαταρίες στη φωτιά και μην τις εκθέτετε σε πηγές θερμότητας, όπως θερμότητα που παράγεται από θερμαντήρες, φλόγες, λέιζερ, επαγωγικές πηγές κ.λπ.
	Απαγόρευση χρήσης σε δυσμενείς καιρικές συνθήκες	Απαγορεύεται η χρήση της μπαταρίας σε δυσμενείς καιρικές συνθήκες, όπως βροχή, αστραπές, χαλάζι, χιόνι κ.λπ. Μην βυθίζετε την μπαταρία σε υγρά.
	Απαγορεύεται η επαφή των μπαταριών με πηγές θερμότητας	Μην ρίχνετε τις μπαταρίες στη φωτιά και μην τις εκθέτετε σε πηγές θερμότητας, όπως θερμότητα που παράγεται από θερμαντήρες, φλόγες, λέιζερ, επαγωγικές πηγές κ.λπ.
	Μην εκθέτετε το προϊόν σε πηγές θερμότητας	Απαγορεύεται η έκθεση του προϊόντος σε οποιαδήποτε πηγή άμεσης ή έμμεσης θερμότητας.
	Διεθνές σύμβολο ανακύκλωσης	Υποδεικνύει ότι η μπαταρία κατασκευάστηκε από υλικά που μπορούν να ανακυκλωθούν.

Απαιτήσεις που ισχύουν για το προϊόν, τη μπαταρία και το φορτιστή μπαταρίας

	Υποχρεωτική ανάγνωση του εγχειριδίου	Υποδεικνύει την απαίτηση για τους χειριστές και το προσωπικό συντήρησης να διαβάζουν πάντοτε το εγχειρίδιο χρήσης και συντήρησης (MUM) πριν από οποιαδήποτε δραστηριότητα (αποσυναρμολόγηση, συναρμολόγηση/εγκατάσταση, χρήση, συντήρηση κ.λπ.) ή/και οποιαδήποτε αλληλεπίδραση με το προϊόν.
---	--------------------------------------	---

(*) Ο όρος Thermal Runaway αναφέρεται σε ανεξέλεγκτη αύξηση της θερμοκρασίας ενός στοιχείου ή μιας συστοιχίας μπαταριών, η οποία δημιουργείται από μια εξώθερμη αντίδραση.



ΣΗΜΕΙΩΣΗ

Για τον τύπο και τη θέση των προειδοποιητικών πινακίδων που τοποθετούνται στο προϊόν, ανατρέξτε στην ενότητα 4.17. Στην παρούσα ενότητα παρατίθενται και προσδιορίζονται οι προειδοποιητικές πινακίδες κινδύνου, απαγόρευσης και υποχρέωσης και οι επεξηγήσεις τους.

1.5 ΑΤΟΜΙΚΑ ΜΕΣΑ ΠΡΟΣΤΑΣΙΑΣ (ΜΑΠ)

Το προσωπικό αρμόδιο της χρήσης και της συντήρησης, το οποίο διεξάγει διάφορες δραστηριότητες που επιτρέπονται στο μηχάνημα, πρέπει να χρησιμοποιεί τα μέσα ατομικής προστασίας (ΜΑΠ), για την πρόληψη όλων των πιθανών κινδύνων/βλαβών που προκύπτουν από την εκτέλεση των διαφόρων λειτουργιών, όπως:

- κράνος για την προστασία του κεφαλιού,
- Γυαλιά προστασίας από ατυχήματα ή μάσκα προστασίας από θραύσματα, σκόνες ή βρωμιά που προέρχονται από τη διαδικασία χρήσης,
- γάντια ασφαλείας, παπούτσια ή/και μπότες για την προστασία του προσωπικού από κινδύνους όπως σύνθλιψη, διάτμηση, κοπή κ.λπ,
- Ακουστικά ακύρωσης θορύβου.



ΠΡΟΣΟΧΗ

Ο ρουχισμός όσων χειρίζονται ή συντηρούν το προϊόν πρέπει να συμμορφώνεται με τις βασικές απαιτήσεις ασφαλείας που ορίζονται στον κανονισμό 2016/425/ΕΕ, στην οδηγία 89/656/ΕΚ και σε κάθε νομοθεσία που ισχύει στη χώρα όπου χρησιμοποιείται το προϊόν.



ΚΙΝΔΥΝΟΣ

Κατά την εκτέλεση των εργασιών που μπορεί να προκαλέσουν την εκτόξευση θραυσμάτων ή υλικών επικίνδυνων για το χειριστή ή το υπόλοιπο προσωπικό που εργάζεται σε κοντινή απόσταση, ο χειριστής θα πρέπει να διαθέτει ή να ζητήσει από τον αρμόδιο οθόνες ή άλλα κατάλληλα μέτρα ασφαλείας.



ΚΙΝΔΥΝΟΣ

Κατά τη διάρκεια των εργασιών διαχείρισης και συντήρησης το προσωπικό πρέπει να φοράει τα ρούχα εργασίας που είναι κατάλληλα για την πρόληψη ενδεχομένων ατυχημάτων.



Με σκοπό την αποφυγή των μηχανικών κινδύνων, όπως εγκλωβισμός, παγίδευση, διάτμηση ή άλλα, απαγορεύεται να φοράτε αξεσουάρ όπως βραχιόλια, ρολόγια, κασκόλ, δαχτυλίδια ή αλυσίδες κατά τη διάρκεια του κύκλου εργασίας και των εργασιών συντήρησης.



ΠΡΟΣΟΧΗ

Είναι ευθύνη του χρήστη/εργοδότη να διασφαλίζει ότι το αρμόδιο προσωπικό έχει εκπαιδευτεί δεόντως ως προς τους υπολειπόμενους κινδύνους που συνδέονται με τη διαδικασία που είναι σε εξέλιξη και χρησιμοποιεί τα προβλεπόμενα μέσα ατομικής προστασίας (ΜΑΠ), όπως επίσης και να αξιολογήσει ενδεχόμενες απαραίτητες προσθήκες.

ΣΥΜΒΟΛΟ	ΣΗΜΑΣΙΑ	ΣΗΜΕΙΩΣΕΙΣ
	Η χρήση προστατευτικών γυαλιών είναι υποχρεωτική.	Υποδεικνύει μια απαίτηση για το προσωπικό ότι πρέπει να χρησιμοποιεί προστατευτικά γυαλιά. Τα ΜΑΠ πρέπει να χρησιμοποιούνται πάντα κατά την χρήση του μηχανήματος ή/και στο χώρο επεξεργασίας ή κατά τη διάρκεια της συντήρησης. Η χρήση της οθόνης προστασίας είναι απαραίτητη στην περίπτωση κινδύνου εκτόξευσης αντικειμένων ή υλικού.
	Είναι υποχρεωτικό η προστασία της ακοής.	Υποδεικνύει μια απαίτηση για το προσωπικό ότι πρέπει να χρησιμοποιεί ακουστικά ή ωτοασπίδες προστασίας της ακοής. Τα ΜΑΠ πρέπει να χρησιμοποιούνται πάντα κατά την χρήση του μηχανήματος ή/και στο χώρο επεξεργασίας ή κατά τη διάρκεια της συντήρησης.
	Είναι υποχρεωτική η χρήση προστατευτικών και μονωτικών γαντιών.	Υποδεικνύει μια απαίτηση για το προσωπικό ότι πρέπει να χρησιμοποιεί προστατευτικά και μονωτικά γάντια. Τα ΜΑΠ πρέπει να χρησιμοποιούνται πάντα κατά την χρήση του μηχανήματος ή/και στο χώρο επεξεργασίας ή κατά τη διάρκεια της συντήρησης.

	Είναι υποχρεωτική η χρήση υποδημάτων ασφαλείας.	Υποδεικνύει μια απαίτηση για το προσωπικό ότι πρέπει να χρησιμοποιεί υποδήματα προστασίας. Τα ΜΑΠ πρέπει να χρησιμοποιούνται πάντα όταν γίνονται εργασίες επί του μηχανήματος ή/και στο χώρο επεξεργασίας ή κατά τη διάρκεια της συντήρησης.
	Είναι υποχρεωτικό να χρησιμοποιείται ο κατάλληλος ρουχισμός εργασίας.	Υποδεικνύει μια απαίτηση για το προσωπικό ότι πρέπει να φοράει τον κατάλληλο και προστατευτικό ρουχισμό εργασίας. Τα ΜΑΠ πρέπει να χρησιμοποιούνται πάντα όταν γίνονται εργασίες επί του μηχανήματος ή/και στο χώρο επεξεργασίας ή κατά τη διάρκεια της συντήρησης.
	Η χρήση προστατευτικού κράνους είναι υποχρεωτική.	Υποδεικνύει την απαίτηση να φορά το προσωπικό προστατευτικό κράνος. Τα ΜΑΠ πρέπει να χρησιμοποιούνται πάντα όταν γίνονται εργασίες επί του μηχανήματος ή/και στο χώρο επεξεργασίας ή κατά τη διάρκεια της συντήρησης.



ΣΗΜΕΙΩΣΗ

Τα ΜΑΠ που υποδεικνύονται εδώ πρέπει να ενσωματώνονται με φροντίδα του πελάτη/χρήστη σε σχέση με την περιοχή/τόπο/χώρο εργασίας του γεωργικού περιβάλλοντος (τύπος/υλικά και προϊόντα αντικείμενο της επεξεργασίας κλπ.), τις απαιτήσεις που προβλέπονται και ανάλογα με τις ισχύουσες διατάξεις στη χώρα χρήσης.



ΣΥΜΠΛΗΡΩΜΑΤΙΚΕΣ ΠΛΗΡΟΦΟΡΙΕΣ

Η λεπτομερής περιγραφή των "εικονογραμμάτων" και των "ΜΑΠ" που παρέχονται ειδικά για το παρεχόμενο προϊόν περιγράφεται στα διάφορα κεφάλαια του παρόντος εγχειριδίου.

Η παρούσα παράγραφος παραθέτει και εξηγεί μόνο τις έννοιες των "εικονογραμμάτων" και των "ΜΑΠ".

1.6 ΑΠΑΓΟΡΕΥΣΗ ΤΡΟΠΟΠΟΙΗΣΕΩΝ

Απαγορεύεται η εκτέλεση οποιασδήποτε εργασίας τροποποίησης στο μηχάνημα, και ιδίως απαγορεύεται η εκτέλεση τροποποιήσεων που ενδέχεται να μειώσουν την ασφάλεια του μηχανήματος. Ειδικότερα, απαγορεύεται η αφαίρεση ή η τροποποίηση των προστατευτικών διατάξεων ή/και των συστημάτων ασφαλείας ή/και σηματοδότησης ή/και ελέγχου που παρέχονται από τον κατασκευαστή.

Η μη τήρηση των οδηγιών που περιέχονται στο παρόν εγχειρίδιο και στη συνοδευτική τεκμηρίωση απαλλάσσει τον κατασκευαστή από κάθε άμεση ή έμμεση ευθύνη.

Για οποιαδήποτε δεδομένα που δεν περιλαμβάνονται ή δεν προκύπτουν από τις ακόλουθες σελίδες, συμβουλευτείτε απευθείας τον κατασκευαστή.

Απαγορεύεται επίσης η χρήση του προϊόντος με εξαρτήματα τρίτων κατασκευαστών που δεν παρέχονται αρχικά με το προϊόν.

Αυτό μπορεί να οδηγήσει σε ατυχήματα και/ή τραυματισμούς, για τους οποίους ο Κατασκευαστής δεν φέρει καμία ευθύνη.

Λάβετε υπόψη ότι η αστική και ποινική ευθύνη του κατασκευαστή παύει να ισχύει σε περίπτωση τροποποίησης του προϊόντος.

Κάθε είδους τροποποιήσεις που μεταβάλλουν την αρχική διαμόρφωση του προϊόντος εισάγοντας κινδύνους που δεν έχουν αξιολογηθεί από τον κατασκευαστή απαλλάσσουν τον κατασκευαστή από κάθε ευθύνη.

Στην περίπτωση αυτή, ο κατασκευαστής απαλλάσσεται από κάθε άμεση ή έμμεση ευθύνη.

1.7 ΧΡΗΣΗ ΟΡΟΛΟΓΙΑΣ ΚΑΙ ΣΥΝΤΟΜΟΓΡΑΦΙΩΝ

ΕΚΤΕΘΕΙΜΕΝΟ ΑΤΟΜΟ: (Συνημμένο I, 1.1.1 Οδηγία 2006/42/EK).

Οποιοδήποτε άτομο βρίσκεται εξ ολοκλήρου ή εν μέρει σε μια επικίνδυνη περιοχή.

ΠΡΟΒΛΕΠΟΜΕΝΗ ΧΡΗΣΗ: (Συνημμένο I, 1.1.1 Οδηγία 2006/42/EK).

Χρήση του μηχανήματος σύμφωνα με τις πληροφορίες που παρέχονται στις οδηγίες χρήσης.

ΕΠΙΚΙΝΔΥΝΗ ΠΕΡΙΟΧΗ: (Συνημμένο I, 1.1.1 Οδηγία 2006/42/EK).

Οποιαδήποτε περιοχή μέσα ή/και κοντά στο μηχάνημα όπου η παρουσία ενός εκτεθειμένου ατόμου αποτελεί κίνδυνο για την ασφάλεια και υγεία του εν λόγω ατόμου

ΚΙΝΔΥΝΟΣ: (Συνημμένο Ι, 1.1.1 Οδηγία 2006/42/ΕΚ).

Συνδυασμός πιθανότητας και σοβαρότητας ενός τραυματισμού ή μιας βλάβης για την υγεία που μπορεί να προκληθεί λόγω κάποιας επικίνδυνης κατάστασης.

ΥΠΟΛΕΙΠΟΜΕΝΟΣ ΚΙΝΔΥΝΟΣ (αναφ. UNI EN ISO 12100:2010).

Κίνδυνος που δεν κατέστη δυνατόν να εξαλειφθεί ή να μειωθεί μέσω του σχεδιασμού, κατά τον οποίο οι προστασίες δεν είναι (εν μέρει ή εξ ολοκλήρου) αποτελεσματικές.

Στο εγχειρίδιο (κεφ.4) αναφέρονται οι υπολειπόμενοι κίνδυνοι και πληροφορίες, οδηγίες και προειδοποιήσεις/απαιτήσεις για τη διαχείριση αυτών των υπολειπόμενων κινδύνων, που θα πρέπει να λαμβάνονται υπόψη και να υπόκεινται στην ευθύνη και διαχείριση του πελάτη/χρήστη.

ΣΥΣΚΕΥΗ ΠΡΟΣΤΑΣΙΑΣ: (Συνημμένο Ι, 1.1.1 Οδηγία 2006/42/ΕΚ).

Διάταξη (διαφορετική από το προστατευτικό) που μειώνει τον κίνδυνο, μόνη της ή σε συνδυασμό με ένα προστατευτικό.

ΠΡΟΣΤΑΤΕΥΤΙΚΟ: (Συνημμένο Ι, 1.1.1 Οδηγία 2006/42/ΕΚ).

Στοιχείο του μηχανήματος που χρησιμοποιείται συγκεκριμένα για τη διασφάλιση της προστασίας μέσω ενός φράγματος υλικού.

Στο εγχειρίδιο (Κεφάλαιο Ασφάλεια) αναφέρονται οι υπολειπόμενοι κίνδυνοι και πληροφορίες, οδηγίες και προειδοποιήσεις/απαιτήσεις για τη διαχείριση αυτών των υπολειπόμενων κινδύνων, που θα πρέπει να λαμβάνονται υπόψη και να υπόκεινται στην ευθύνη και διαχείριση του πελάτη/χρήστη (Αναφ. EN ISO 12100:2010)

Για πλήρη περιγραφή της χρησιμοποιούμενης ορολογίας, ανατρέξτε στους ορισμούς του παραρτήματος Ι της οδηγίας 2006/42/ΕΚ για τα μηχανήματα και του προτύπου EN ISO 12100:2010.

➤ **ΜΕΣΑ ΑΤΟΜΙΚΗΣ ΠΡΟΣΤΑΣΙΑΣ (ΜΑΠ)**

Ως μέσα ατομικής προστασίας νοείται κάθε εξοπλισμός που προορίζεται να φορεθεί ή/και να χρησιμοποιηθεί από τον εργαζόμενο με σκοπό την προστασία του από έναν ή περισσότερους κινδύνους που ενδέχεται να απειλήσουν την ασφάλεια ή την υγεία στην εργασία, καθώς και κάθε στοιχείο ή εξάρτημα που προορίζεται για τον σκοπό αυτό.

Δεν θεωρούνται μέσα ατομικής προστασίας τα εξής:

- Τα συνήθη ρούχα εργασίας και οι στολές που δεν προορίζονται ειδικά για την προστασία της ασφάλειας και της υγείας του εργαζομένου,
- Ο εξοπλισμός των υπηρεσιών έκτακτης ανάγκης και διάσωσης,
- Τα μέσα ατομικής προστασίας των ενόπλων δυνάμεων, των αστυνομικών δυνάμεων και του προσωπικού των υπηρεσιών για τη διατήρηση της δημόσιας τάξης,
- Ο ατομικός προστατευτικός εξοπλισμός ειδικά για τα οχήματα οδικών μεταφορών,
- Ο αθλητικός εξοπλισμός
- Είδη αυτοάμυνας ή αποτροπής,
- Φορητές συσκευές ανίχνευσης και αναφοράς κινδύνων και επιβλαβών παραγόντων.

➤ **ΧΡΗΣΤΗΣ**

Ο χρήστης (εργοδότης, εταιρεία, προσωπικό της εταιρείας κ.λπ.) είναι το πρόσωπο που χρησιμοποιεί το προϊόν για την προβλεπόμενη χρήση του ή που αναθέτει τη χρήση του σε αρμόδια και ειδικά εκπαιδευμένα άτομα.

Στο παρόν εγχειρίδιο οι όροι μηχανήματα, όπως ορίζονται στο άρθρο 2 της οδηγίας 2006/42/ΕΚ για τα μηχανήματα, προϊόν ή εξοπλισμός χρησιμοποιούνται ως συνώνυμα.



ΠΡΟΣΟΧΗ!

Η ανάγνωση του παρόντος εγχειριδίου, αν και διεξοδική, δεν μπορεί με κανένα τρόπο να αντικαταστήσει την επαρκή εμπειρία των χειριστών. Επομένως αποτελεί μόνο μια σημαντική υπενθύμιση των τεχνικών χαρακτηριστικών και των βασικών λειτουργιών που πρόκειται να εκτελεστούν.

1.8 ΕΓΓΥΗΣΗ

Για τους γενικούς όρους της εγγύησης, ανατρέξτε στην ιστοσελίδα της Campagnola στη διεύθυνση: <http://www.campagnola.it> ή υποβάλλετε γραπτό αίτημα στον αριθμό fax 39 051752551, ή στείλετε ένα e-mail στην ηλεκτρονική διεύθυνση: "star@campagnola.it".



ΠΡΟΣΟΧΗ!

Όταν ζητηθεί η επισκευή υπό εγγύηση, σύμφωνα με τους προαναφερόμενους όρους, το προς επισκευή προϊόν πρέπει να συνοδεύεται πάντα από το πιστοποιητικό εγγύησης, συμπληρωμένο σε όλα του τα σημεία, και με συνημμένη την απόδειξη αγοράς (τιμολόγιο ή άλλο έγγραφο με νομική ισχύ).

2. ΤΕΧΝΙΚΗ ΠΕΡΙΓΡΑΦΗ

2.1 ΤΑΥΤΟΠΟΙΗΣΗ ΠΡΟΪΟΝΤΟΣ

Συγκεκριμένα, για μια σωστή και σαφή αναγνώριση του προϊόντος πρέπει να ανατρέξετε στον αριθμό σειράς του πίνακα αναγνώρισης του μηχανήματος και να τον αναφέρετε για κάθε αίτημα επέμβασης ή τεχνικής υποστήριξης στην **CAMPAGNOLA S.r.l.**

Με σκοπό να επιτραπεί μια σωστή και ενιαία αναγνώριση ακολουθεί η περιγραφή των δεδομένων της πινακίδας που αναφέρονται στο μηχάνημα:

Όνομα κατασκευαστή: CAMPAGNOLA S.r.l.

Σήμανση ΕΚ: Σήμανση μηχανήματος όπως προβλέπεται από τις ισχύουσες οδηγίες

Τύπος: Κωδικός αναγνώρισης του συγκεκριμένου τύπου του μηχανήματος.

Ο κωδικός είναι αλφαριθμητικός, αποτελείται από δύο σειρές τετραψήφιων αριθμών που χωρίζονται από μια τελεία και είναι δομημένος ως εξής: τα πρώτα 4 ψηφία είναι σταθερά (τύπος εργαλείου), τα δεύτερα 4 ψηφία αντιπροσωπεύουν τον κωδικό του συγκεκριμένου προϊόντος που αγοράστηκε. Παράδειγμα τύπου:

LN24.0810

2.2 ΤΕΧΝΙΚΑ ΣΤΟΙΧΕΙΑ

Αυτή η παράγραφος περιγράφει τα τεχνικά δεδομένα του προϊόντος που αγοράσατε.

ΤΕΧΝΙΚΑ ΣΤΟΙΧΕΙΑ	
ΕΡΓΑΛΕΙΟ	
Μήκος ράβδου	4"
Μέγιστη κοπή της ράβδου 4"	Ø 80 mm
Αλυσίδα κοπής	29 κρίκοι 1/4"
Ενεργοποιημένη ασφάλεια	NAI
Μεταβλητή ταχύτητα	NAI
Ταχύτητα αλυσίδας	7,5 m/sec
Κινητήρας	Χωρίς ψήκτρες (brushless)
Ισχύς κινητήρα	500 W
Μάζα/βάρος χωρίς μπαταρία	970 g
Λίπανση αλυσίδας	ΧΕΙΡΟΚΙΝΗΤΑ
ΜΠΑΤΑΡΙΑ	
Τεχνολογία μπαταριών	Ιόντα λιθίου
Ονομαστική τάση	14.4 V
Μέγιστη τάση	16.8 V
Χωρητικότητα	2,5 Ah
Ονομαστική παραγωγή ενέργειας	36 Wh
Αυτονομία μπαταρίας	Περίπου 90 κοψίματα διάμετρος 6 cm
Χρόνος επαναφόρτισης	1,5-2 h
Μάζα/Βάρος	242 g

ΦΟΡΤΙΣΤΗΣ ΜΠΑΤΑΡΙΑΣ	
Μοντέλο φορτιστή μπαταρίας	KH24-1681420-2E
Τάση εισόδου	100-240Vac ±10%
Συχνότητα	50/60Hz ±2Hz
Τάση εξόδου για φόρτιση	16,8V
Τύπος επαναφορτιζόμενης μπαταρίας	Li-Ion
Ρεύμα εξόδου I out max	1,42 A
Βαθμός προστασίας	IP 20
Κατηγορία μόνωσης	II
Βάρος	260 g

Στάθμη ήχου (*)	
A-σταθμισμένη ισοδύναμη συνεχής στάθμη ηχητικής πίεσης στο σταθμό χειριστή (LpA)	81,2 dB(A), KpA=3 dB(A)
Ανιχνευμένη στάθμη ηχητικής ισχύος (LwA)	94,2 dB(A), KwA=3 dB(A)
Εγγυημένη στάθμη ηχητικής ισχύος (LwA)	102 dB(A)
Επίπεδο κραδασμών (**)	
Ψαλίδι κορυφής T-CAT M V1	1,961 m/s ² K=1,5 m/s ²

(*) Η σταθμισμένη κατά A ισοδύναμη τιμή συνεχούς ηχητικής πίεσης (LpA) και η τιμή ηχητικής ισχύος του εξοπλισμού (LwA), μετρούμενη σύμφωνα με το πρότυπο EN ISO 3744

(**) Οι σταθμισμένες ως προς τη συχνότητα τετραγωνικές μέσες τιμές δόνησης της επιτάχυνσης στην οποία εκτίθεται το σύστημα βραχίονα-χειριού μετρώνται σύμφωνα με τα πρότυπα EN ISO 5349-1 και 2.

ΕΠΙΠΕΔΟ ΗΛΕΚΤΡΟΜΑΓΝΗΤΙΚΗΣ ΣΥΜΒΑΤΟΤΗΤΑΣ

Το μηχάνημα περιέχει ηλεκτρονικά εξαρτήματα που υπόκεινται στους κανονισμούς Ηλεκτρομαγνητικής Συμβατότητας, τα οποία επηρεάζονται από διερχόμενες και ακτινοβολούμενες εκπομπές.

Οι τιμές εκπομπής συμμορφώνονται με τις κανονιστικές απαιτήσεις χάρη στη χρήση εξαρτημάτων που συμμορφώνονται με την οδηγία ηλεκτρομαγνητικής συμβατότητας, κατάλληλων συνδέσεων και εγκατάστασης σύμφωνα με τις απαιτήσεις των προμηθευτών των εξαρτημάτων.

Συνεπώς, ο εξοπλισμός συμμορφώνεται με την οδηγία περί ηλεκτρομαγνητικής συμβατότητας (EMC).

2.3 ΑΝΑΠΑΡΑΣΤΑΣΗ ΤΩΝ ΔΙΑΘΕΣΙΜΩΝ ΜΟΝΤΕΛΩΝ

Το προϊόν μπορεί να τοποθετηθεί σε τηλεσκοπική ράβδο (δεν περιλαμβάνεται) που ολοκληρώνει τη λειτουργικότητά της, επιτρέποντας εργασίες κλαδέματος σε ύψος έως και 3 m.

Η σήμανση CE που πιστοποιεί τη συμμόρφωση του προϊόντος αναφέρεται επίσης στη χρήση της τηλεσκοπικής ράβδου ως σύνθετου προϊόντος.

Πίνακας προϊόντων	
Ψαλίδι κορυφής T-CAT M V1 	ΤΗΛΕΣΚΟΠΙΚΗ ΡΑΒΔΟΣ 140-210 cm (το εξάρτημα δεν περιλαμβάνεται) 

3. ΠΕΡΙΓΡΑΦΗ ΤΟΥ ΠΡΟΪΟΝΤΟΣ

Το προϊόν που αποτελεί αντικείμενο του παρόντος εγχειριδίου είναι ένα ηλεκτρικό ψαλίδι κορυφής, που τροφοδοτείται από μπαταρία, όπως φαίνεται στον παραπάνω πίνακα προϊόντων, η επιτρεπόμενη χρήση του οποίου καθορίζεται στην ακόλουθη παράγραφο.

3.1 ΕΠΙΤΡΕΠΟΜΕΝΗ ΧΡΗΣΗ - ΠΡΟΒΛΕΠΟΜΕΝΗ

Το προϊόν προορίζεται αποκλειστικά και μόνο για επαγγελματική χρήση στον αγροτικό τομέα.

Το κλαδευτικό αλυσοπρίονο είναι εργαλείο που προορίζεται για την κοπή και το κλάδεμα οπωροκηπευτικών, αμπελώνων, εσπεριδοειδών, ελαιώνων και γενικότερα όλων των φυτών. Είναι ικανό να κόβει ξύλινο υλικό με μέγιστη διάμετρο όπως φαίνεται στον πίνακα τεχνικών δεδομένων στην παράγραφο 2.2.

Η χρήση αυτών των μηχανημάτων πρέπει να ανατίθεται μόνο και αποκλειστικά σε εκπαιδευμένο και εξουσιοδοτημένο προσωπικό με επαγγελματικές γνώσεις και δεξιότητες τέτοιες που να διασφαλίζουν μια επωφεληή και σωστή χρήση υπό συνθήκες ασφαλείας.

Η εκπαίδευση και ευαισθητοποίηση των χειριστών πρέπει να ανατίθεται σε έμπειρο προσωπικό, σε θέση να αναπτύσσει εξειδικευμένη θεωρητική και πρακτική εκπαίδευση, που το καθιστά ικανό να θέτει σε πράξη με τον σωστό τρόπο όλες τις τεχνικές εργασίες και συμπεριφορές που προορίζονται για την προσωπική του ακεραιότητα και την ασφάλεια των ατόμων που εργάζονται στις περιοχές χρήσης του προϊόντος.

Οι τρόποι χρήσης που αναφέρονται στο εγχειρίδιο ως λανθασμένοι δεν πρέπει ποτέ και υπό οποιεσδήποτε συνθήκες να επιτρέπονται.

Η ακατάλληλη χρήση του προϊόντος ή/και η έλλειψη ή απουσία συντήρησης μπορούν να οδηγήσουν σε σοβαρό κίνδυνο για την ακεραιότητα του προσωπικού.

Οι ενέργειες που περιγράφονται στο παρόν εγχειρίδιο ως απαγορευμένες και μη επιτρεπόμενες, οι οποίες προφανώς δεν μπορούν να καλύψουν όλο το φάσμα των πιθανών δυνατοτήτων "απαγορευμένης χρήσης" του μηχανήματος, είναι ωστόσο οι πιο "λογικά" προβλέψιμες και πρέπει να απαγορεύονται κατηγορηματικά.

Χρησιμοποιείτε το εργαλείο μόνο από το έδαφος σε ασφαλή και σταθερή θέση, εξασφαλίζοντας τέλεια και σταθερή ισορροπία κατά τη χρήση και το χειρισμό.

Μη χρησιμοποιείτε το εργαλείο όταν βρίσκεστε σε επισφαλή ισορροπία σε επιφάνειες όπου κινδυνεύετε να γλιστρήσετε (για παράδειγμα σε λόφους και / ή σε υγρό γρασίδι, χιόνι, πάγο, κ.τλ.) ή όπου δεν υπάρχει δυνατότητα διατήρησης σταθερής ισορροπίας (για παράδειγμα σε απότομες πλαγιές).

Αποφύγετε να εργάζεστε σε αντίξοες καιρικές συνθήκες, όπως ομίχλη, δυνατή βροχή, ισχυρό άνεμο, χαλάζι, χιόνι, πάγος, καταιγίδες (κίνδυνος κεραυνοπληξίας).

Απαγορεύεται η χρήση του προϊόντος για την κοπή μικρών θάμνων και χαμόδεντρων ή που μπορεί να προκαλέσουν κίνδυνο εμπλοκής στη συσκευή κοπής, καθώς και κίνδυνο ρίψης υλικού προς τον χειριστή ή μπλοκαρίσματος της συσκευής κοπής με κίνδυνο απώλειας ισορροπίας.

Η κοπή ή το κλάδεμα πρέπει να γίνεται με το ωφέλιμο μέρος της ράβδου χρησιμοποιώντας το "ίσιο" τμήμα της.

Για την αποφυγή ζημιών σε περιουσιακά στοιχεία ή/και σε άτομα, απαγορεύεται η χρήση της άκρης της ράβδου για εργασίες κοπής ή κλαδέματος.

Οι εργασίες κοπής πρέπει να εκτελούνται σύμφωνα με τις μέγιστες διαστάσεις κοπής που καθορίζονται στον πίνακα τεχνικών δεδομένων του αγοραζόμενου προϊόντος και μόνο με υλικό από ξύλο.

Απαγορεύεται η κοπή κλαδιών με διάμετρο μεγαλύτερη από τη μέγιστη επιτρεπόμενη και αναγραφόμενη στον πίνακα τεχνικών δεδομένων.

Για να εξασφαλίσετε εργονομικές συνθήκες εργασίας, αποφύγετε τις κοπές πάνω από το ύψος των ώμων.

Μην εκτελείτε εργασίες συγκομιδής με τα χέρια πάνω από το ύψος των ώμων, για να αποφύγετε εσφαλμένες εργονομικές συνθήκες λειτουργίας, οι οποίες θα μπορούσαν να προκαλέσουν κινδύνους για τη στάση του χειριστή με την πάροδο του χρόνου.



ΠΡΟΣΟΧΗ

- Κάθε διαφορετική χρήση θεωρείται ακατάλληλη και ενδεχομένως επικίνδυνη για την ακεραιότητα των χειριστών, καθώς και τέτοια ώστε να ακυρώνει την ευθύνη του Κατασκευαστή και τη συμβατική εγγύηση.
- Όταν το προϊόν χρησιμοποιείται για διαφορετικούς από τους προαναφερόμενους σκοπούς μπορεί να υποστεί σοβαρή βλάβη και να προκαλέσει ζημιές σε πρόσωπα και πράγματα.

Οποιαδήποτε άλλη χρήση ή επέκταση της χρήσης πέραν της προβλεπόμενης απαγορεύεται και δεν ανταποκρίνεται στον προβλεπόμενο σκοπό του κατασκευαστή και, ως εκ τούτου, ο κατασκευαστής δεν μπορεί να αναλάβει καμία ευθύνη για τυχόν προκύπτουσες ζημιές.

3.2 ΜΗ ΕΠΙΤΡΕΠΟΜΕΝΗ ΧΡΗΣΗ

Το μηχάνημα πρέπει να χρησιμοποιείται μόνο για τους σκοπούς που προβλέπονται από τον Κατασκευαστή.

Συγκεκριμένα:

- Μην χρησιμοποιείτε το προϊόν σε χώρους και για διαφορετικές χρήσεις από εκείνες που αναφέρονται στην παράγραφο 3.1.
- Μην χρησιμοποιείτε το προϊόν σε περιβάλλοντα που ταξινομούνται μερικώς ή ολικώς ως εύφλεκτα ή με κίνδυνο έκρηξης.
- Μην χρησιμοποιείτε το προϊόν εάν δεν έχετε εκπαιδευτεί, ενημερωθεί, καθοδηγηθεί και εξουσιοδοτηθεί δεόντως για τη χρήση του.
- Μην χρησιμοποιείτε το προϊόν χωρίς να τηρείτε τις συνταγές/ενδείξεις της παραγράφου 1.
- Μην χρησιμοποιείτε το προϊόν παραβιάζοντας τις απαιτήσεις που αναφέρονται στο κεφάλαιο 4 «Ασφάλεια».
- Μην χρησιμοποιείτε το προϊόν σε περιβαλλοντικές συνθήκες διαφορετικές από αυτές που καθορίζονται στο εγχειρίδιο.
- μην χρησιμοποιείτε το προϊόν με τη σύνδεση εργαλείων ή συνδυασμών διαφορετικών από αυτούς που παρέχονται ή προορίζονται.
- μην χρησιμοποιείτε το προϊόν σε οικιακά, εμπορικά ή/και δασικά περιβάλλοντα.

Κάθε διαφορετική χρήση θα πρέπει να θεωρείται ακατάλληλη και απαγορευμένη. Επομένως πρέπει να λαμβάνεται ως δυνητικά επικίνδυνη για την ακεραιότητα των εργαζομένων.



ΠΡΟΣΟΧΗ

Η χρήση του μηχανήματος για σκοπούς που δεν προβλέπονται από τον κατασκευαστή θεωρείται ακατάλληλη χρήση. Στην περίπτωση αυτή ο κατασκευαστής δεν φέρει καμία ευθύνη για βλάβες σε πράγματα ή/και πρόσωπα. Επίσης εκπίπτει κάθε τύπος εγγύησης.

Ο κατασκευαστής δεν φέρει καμία ευθύνη σε περίπτωση παραβίασης του μηχανήματος που αφορά την προμήθεια λόγω μη εξουσιοδοτημένων τροποποιήσεων ή λόγω εργασιών συντήρησης που εκτελούνται από μη επαρκώς ενημερωμένο, καταρτισμένο και εκπαιδευμένο προσωπικό.

3.3 ΣΥΝΘΕΣΗ ΤΟΥ ΠΡΟΪΟΝΤΟΣ

Στην ενότητα που ακολουθεί παρουσιάζεται η σύνθεση του προϊόντος όπως απεικονίζεται στην εικ. 2, ενώ στον πίνακα παρουσιάζονται τα ονόματα των συστατικών στοιχείων του προϊόντος με τη λειτουργική τους περιγραφή.

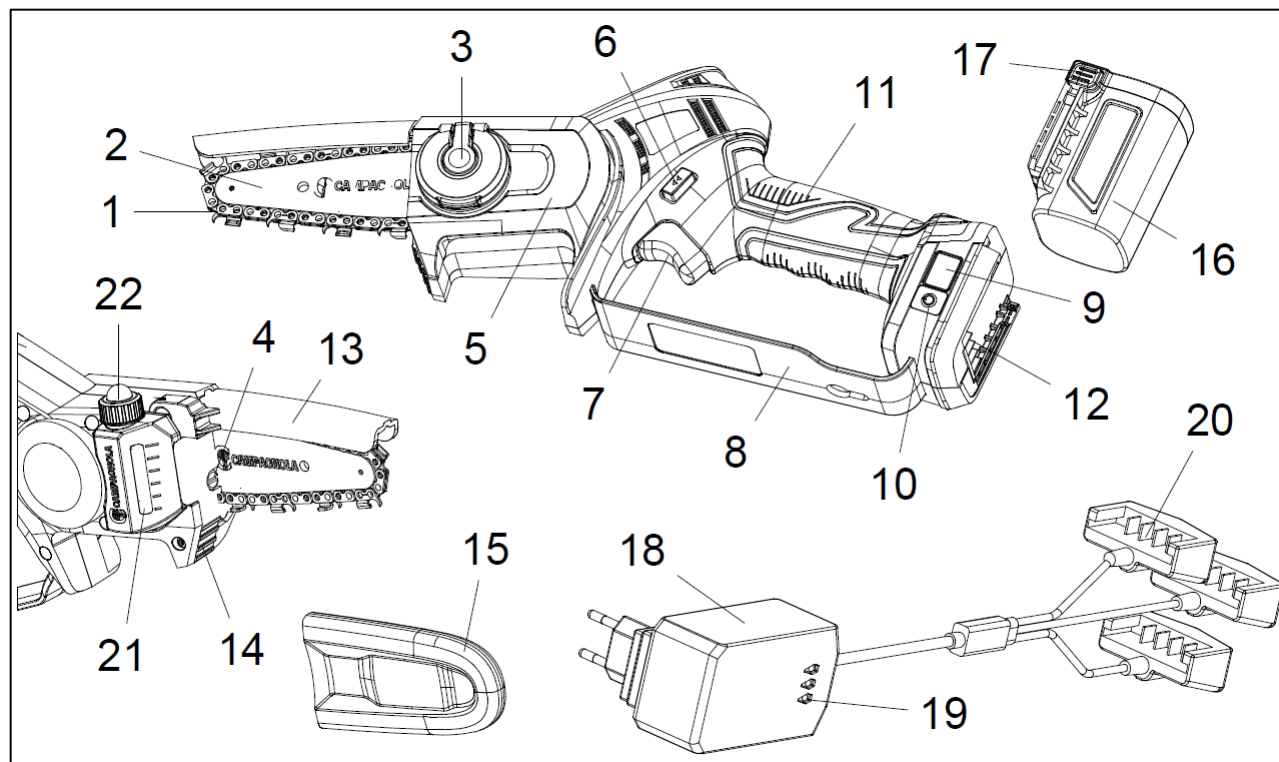

Σχ. 1

Θέση	Ονομασία	Λειτουργία
1	Αλυσίδα	Κοπή κλαδιών, κορμών, κλπ.
2	Ράβδος κοπής	Οδηγήστε την αλυσίδα
3	Περικόχλιο εμπλοκής	Μπλοκάρει τη ράβδο
4	Βίδα ρύθμισης	Ρυθμίζει την τάση της αλυσίδας
5	Καρτερ εμπρόσθιο	Προστατεύει το πηνίο και τη ράβδο της αλυσίδας
6	Ασφάλεια κλειδώματος	Λειτουργεί ως κλειδαριά εκκίνησης
7	Μοχλός ενεργοποίησης	Πατιέται για τον έλεγχο της ενεργοποίησης
8	Προστατευτικό χεριού	Προστατεύει το χέρι του χειριστή από τον κίνδυνο επαφής με την αλυσίδα
9	Οθόνη	Επισημαίνει ότι το εργαλείο είναι αναμμένο ή σβηστό και παρουσιάζει τις πληροφορίες που αφορούν την κατάσταση του εργαλείου και της μπαταρίας.
10	Κουμπί ON/OFF	Ενεργοποιεί και απενεργοποιεί το εργαλείο
11	Χειρολαβή	Επιτρέπει το χειρισμό του προϊόντος
12	Συνδετήρας της μπαταρίας	Επιτρέπει τη σύνδεση του εργαλείου με τη μπαταρία.
13	Προστασία της αλυσίδας	Προστατεύει το χειριστή από την αναπήδηση
14	Προφυλακτήρες	Στηρίζει το αλυσοπρίονο στον κορμό κατά τη διάρκεια της χρήσης
15	Κάλυμμα ράβδου	Είναι η θήκη προστασίας της αλυσίδας (σε ηρεμία)
16	Μπαταρία	Επιτρέπει τη λειτουργία του εργαλείου
17	Πτερύγια απεμπλοκής	Διευκολύνουν την τοποθέτηση/αφαίρεση της μπαταρίας του εργαλείου
18	Φορτιστής μπαταρίας	Χρησιμοποιείται για τη φόρτιση έως και τριών μπαταριών ταυτόχρονα
19	Φωτεινοί δείκτες LED	Υποδεικνύουν την κατάσταση του φορτιστή μπαταριών
20	Βύσματα σύνδεσης επαναφόρτισης	Επιτρέπουν τη σύνδεση μεταξύ του φορτιστή μπαταριών και της μπαταρίας
21	Δεξαμενή λαδιού	Περιέχει λάδι για τη λίπανση της αλυσίδας και της ράβδου
22	Καπάκι με αντλία	Επιτρέπει τη χειροκίνητη λίπανση της αλυσίδας και κλείνει το ρεζερβουάρ του λαδιού

3.4 ΑΞΕΣΟΥΑΡ

Η παρούσα ενότητα περιγράφει, κατά περίπτωση, τα εξαρτήματα αξεσουάρ που μπορούν να συνοδεύουν το προϊόν.

Τα παρακάτω είναι εξαρτήματα για το προϊόν που καλύπτεται από το παρόν εγχειρίδιο και παρέχεται στη συσκευασία:

- Γρήγορος οδηγός.
- Πιστοποιητικό εγγύησης.
- Δήλωση συμμόρφωσης.
- Σετ εργαλείων.
- Λίμα ακονίσματος αλυσίδας
- Φιαλίδιο 60 ml για λιπαντικό λάδι.

3.5 ΓΕΝΙΚΑ ΧΑΡΑΚΤΗΡΙΣΤΙΚΑ ΛΕΙΤΟΥΡΓΙΑΣ

Η παρούσα ενότητα περιγράφει τα γενικά χαρακτηριστικά λειτουργίας του προϊόντος που αγοράσατε.

Η **ΟΘΟΝΗ** στο εργαλείο εμφανίζει πληροφορίες σχετικά με την κατάσταση του ψαλιδιού κορυφής και της μπαταρίας. Βλέπε εικόνα παρακάτω.

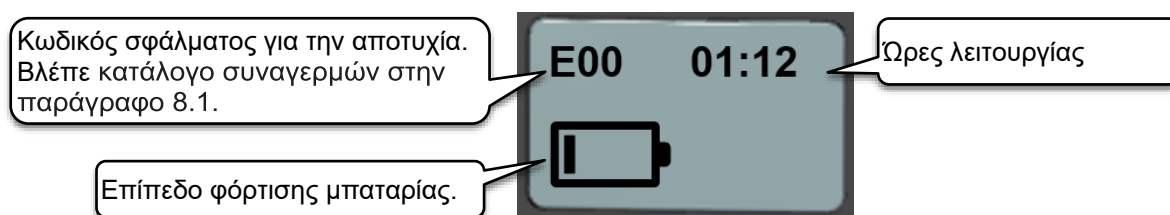

ΠΕΡΙΓΡΑΦΗ ΤΩΝ ΛΕΙΤΟΥΡΓΙΩΝ:

➤ ΔΙΑΚΟΠΤΗΣ ΕΝΕΡΓΟΠΟΪΗΣΗΣ/ΑΠΕΝΕΡΓΟΠΟΪΗΣΗΣ ΨΑΛΙΔΙΟΥ ΚΟΡΥΦΗΣ

Οι λειτουργίες που σχετίζονται με το κουμπί λειτουργίας παρατίθενται παρακάτω.



Ανάφλεξη: Μετά τη σύνδεση της μπαταρίας, η οθόνη απενεργοποιείται. Ένα παρατεταμένο πάτημα του κουμπιού λειτουργίας προκαλεί την ενεργοποίηση της οθόνης, η οποία επιβεβαιώνεται με την εκπομπή δύο ηχητικών σημάτων.



Απενεργοποίηση: Με την οθόνη ενεργοποιημένη, η παρατεταμένη πίεση του κουμπιού λειτουργίας προκαλεί την απενεργοποίηση του εργαλείου, η οποία επιβεβαιώνεται με την απενεργοποίηση της οθόνης.

➤ ΜΕΤΑΒΛΗΤΗ ΤΑΧΥΤΗΤΑ

Η μεταβολή της ταχύτητας της αλυσίδας επιτυγχάνεται με το πάτημα του μοχλού χειρισμού όπως αναφέρεται παρακάτω.

- Πιέστε το μοχλό χειρισμού μερικώς προς τα κάτω για να επιτύχετε τη μέγιστη ταχύτητα της αλυσίδας.
- Πιέστε το μοχλό χειρισμού εντελώς προς τα κάτω για να επιτύχετε τη μέγιστη ταχύτητα της αλυσίδας.

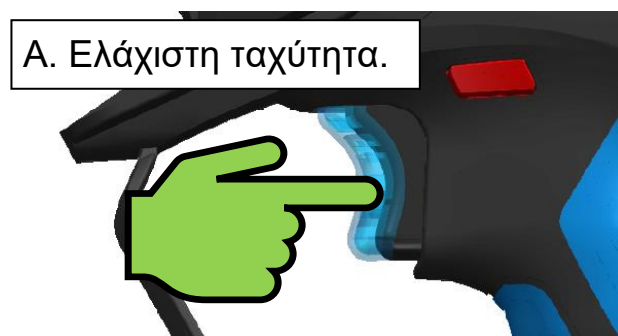

➤ ΑΥΤΟΜΑΤΗ ΑΠΕΝΕΡΓΟΠΟΙΗΣΗ

Με το ψαλίδι κορυφής ενεργοποιημένο, η αδράνεια του μοχλού χειρισμού για χρονικό διάστημα 5 λεπτών ή περισσότερο οδηγεί στην αυτόματη απενεργοποίηση του προϊόντος.

3.6 ΧΡΗΣΗ ΜΠΑΤΑΡΙΩΝ

Η ενότητα που ακολουθεί περιέχει γενικές πληροφορίες και προδιαγραφές, οι οποίες πρέπει σε κάθε περίπτωση να τηρούνται, για τη σωστή χρήση των μπαταριών.



Οι μπαταρίες ιόντων λιθίου μπορεί να εκραγούν, να προκαλέσουν πυρκαγιά ή να δημιουργήσουν ανεπιθύμητα θερμικά αποτελέσματα, όπως "θερμική διαφυγή", εάν αποσυναρμολογηθούν, βραχυκυκλωθούν, καταστραφούν ή χρησιμοποιηθούν με ακατάλληλο τρόπο. Μην εκθέτετε σε νερό, φωτιά ή υψηλές θερμοκρασίες.

Η μπαταρία είναι συγκρίσιμη με μια "δεξαμενή" από την οποία το προϊόν στο οποίο είναι συνδεδεμένη αντλεί την ηλεκτρική ενέργεια που απαιτείται για τη λειτουργία του.



ΣΗΜΕΙΩΣΗ:

Στην παρούσα ενότητα ο όρος μπαταρία ή συστοιχία μπαταριών μπορούν να χρησιμοποιούνται ως συνώνυμα.

Η μπαταρία αποτελείται από κυψέλες ιόντων λιθίου βασισμένες στη χημεία λιθίου, με ενότητες συνδεδεμένες παράλληλα και περιλαμβάνοντας ένα σύστημα διαχείρισης και ελέγχου των κύριων μεγεθών που εμπλέκονται στην τέλεια λειτουργία της μπαταρίας κατά τους κύκλους φόρτισης και εκφόρτισης.

Η τεχνολογία μπαταριών λιθίου έχει διαδοθεί πολύ και χρησιμοποιείται όλο και περισσότερο σε εργαλεία, εξοπλισμό κηπουρικής και πολλές άλλες εφαρμογές, ακριβώς επειδή μπορεί να συσκευάσει υψηλή ενεργειακή χωρητικότητα σε συμπαγή συσκευασία.

Η χρήση των μπαταριών ιόντων λιθίου έχει επομένως πολλά πλεονεκτήματα, αλλά συνεπάγεται και καταστάσεις που πρέπει πάντα να λαμβάνονται υπόψη, λαμβανομένου επίσης υπόψη του γεγονότος ότι η τεχνολογία των μπαταριών ιόντων λιθίου εξελίσσεται συνεχώς. Ως εκ τούτου, οι παλαιότερες μπαταρίες μπορεί να παρουσιάζουν καταστάσεις χαμηλότερης απόδοσης/κρισιμότητας:

- είτε ως αποτέλεσμα του πόσο πεπαλαιωμένη/αχρηστευμένη είναι η μπαταρία,
- είτε εάν δεν τηρούνται οι βασικοί κανόνες σχετικά με την αποθήκευση και τη διαχείριση των μπαταριών.

Οι κύριες αιτίες της κρισιμότητας των μπαταριών λιθίου, εκτός από την αχρήστευση, σχετίζονται με τα ακόλουθα φαινόμενα:

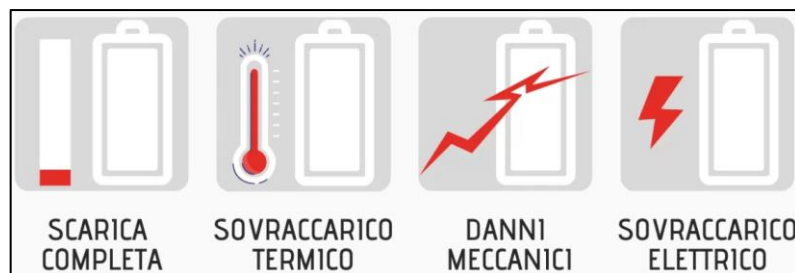

Λαμβάνοντας υπόψη τα πλεονεκτήματα και τα μειονεκτήματα των μπαταριών ιόντων λιθίου, είναι καλό να γνωρίζετε ότι οι μπαταρίες έχουν περιορισμένο κύκλο ζωής από τη στιγμή που βγαίνουν από το εργοστάσιο, ωστόσο μπορεί να γίνει κάτι για να διατηρηθούν αποδοτικές για όσο το δυνατόν μεγαλύτερο χρονικό διάστημα.

Συγκεκριμένα, οι βασικοί κανόνες για καλύτερη απόδοση της μπαταρίας είναι οι εξής:

- Συνιστάται να επαναφορτίσετε πλήρως την πρώτη φορά για να αποκτήσετε τη μέγιστη χωρητικότητα.
- Στη συνέχεια, είναι καλύτερο να αποφεύγεται η "καταπόνησή" της με συχνές ή/και μερικές επαναφορτίσεις
- Εκτελέστε έναν πλήρη κύκλο εκφόρτισης, ωστόσο, κάθε 30 κύκλους φόρτισης/εκφόρτισης
- Μια μπαταρία ιόντων λιθίου παραμένει υγιής αν χρησιμοποιείται συχνά, επομένως θα πρέπει να διατηρείται σε κατάσταση "χρήσης"
- Εάν σκοπεύετε να μην την χρησιμοποιήσετε για κάποιο χρονικό διάστημα, είναι καλύτερο να την αποσυνδέσετε από τη συσκευή και να την αποθηκεύσετε σε δροσερό μέρος. Να θυμάστε ότι η χημεία της μπαταρίας υποβαθμίζεται (οξειδώνεται) λιγότερο όταν είναι φορτισμένη κατά περίπου 40%- επομένως, δεν πρέπει ποτέ να την αφήνετε τελείως αποφορτισμένη
- Να θυμάστε ότι ο κύριος εχθρός μιας μπαταρίας ιόντων λιθίου είναι η θερμότητα, διότι την αχρηστεύει ταχύτερα και επίσης υπάρχει κίνδυνος να παρουσιάσει άλλα προβλήματα, όπως θερμική διαφυγή. Για τους λόγους αυτούς, προτείνεται να μην την αφήνετε μαζί με τη συσκευή ή σε άμεσο ηλιακό φως ή σε ιδιαίτερα θερμά περιβάλλοντα και όταν τελειώσει ο κύκλος φόρτισης, θα πρέπει να αποσυνδέεται από το φορτιστή
- Προτείνεται να καθαρίζετε περιοδικά τις επαφές με μια βούρτσα με πλαστικές τρίχες (π.χ. πολυεστέρα ή παρόμοια), φροντίζοντας να μην είναι κατασκευασμένες από μεταλλικό υλικό, για να μεγιστοποιήσετε την αποτελεσματικότητα της επαφής με την πάροδο του χρόνου.
- Φορτίστε σε περιβάλλον με θερμοκρασία μεταξύ 0°C (32°F) και 45°C (113°F).



ΣΗΜΕΙΩΣΗ: Η εκτιμώμενη απόδοση της μπαταρίας μετά από 500 κύκλους φόρτισης είναι 90%.

Προτείνεται η αντικατάσταση των μπαταριών που χρησιμοποιούνται εντατικά μετά από 2-3 χρόνια, προκειμένου να βελτιστοποιηθεί και η λειτουργικότητα του εξοπλισμού με μπαταρίες λιθίου νεότερης τεχνολογίας

Βλέπε επίσης, παρ. 1.4, ΠΙΝΑΚΑΣ 1 ενότητα "Ειδικές προειδοποιήσεις και απαγορεύσεις για μπαταρίες".

ΕΠΙΚΙΝΔΥΝΗ ΑΚΑΤΑΛΛΗΛΗ ΧΡΗΣΗ

- Αποφύγετε την υπερφόρτωση. Το προϊόν και το σύστημα μπαταρίας δεν επιτρέπουν την εκφόρτιση πέραν του 80%, οπότε όταν δοθεί ένα ηχητικό και οπτικό σήμα χαμηλής στάθμης μπαταρίας, απαιτείται επαναφόρτιση
- Μην συνδέετε μη προβλεπόμενους φορτιστές με αυτή την μπαταρία.
- Μην πιέζετε τη σύνδεση εάν ο σύνδεσμος είναι ελαττωματικός ή κατεστραμμένος.
- Μην επαναφορτίζετε την μπαταρία εάν υπάρχει εμφανής μηχανική, ηλεκτρική βλάβη ή ζημιά στις συνδέσεις, υλικό (λάσπη ή άλλο) στις επαφές ή/και εισροή νερού.
- Απαγορεύεται η χρήση του προϊόντος εάν η θερμοκρασία περιβάλλοντος είναι εκτός των επιτρεπόμενων ορίων.
- Απαγορεύεται η χρήση της μπαταρίας για την τροφοδοσία άλλων προϊόντων.
- Απαγορεύεται η αποσύνδεση του συνδέσμου της μπαταρίας με το προϊόν ενεργοποιημένο ή/και σε λειτουργία ή κατά τη διάρκεια της φόρτισης
- Απαγορεύεται να αφήνετε την μπαταρία εκτεθειμένη στις καιρικές συνθήκες ή/και σε πηγές θερμότητας.
- Αποφύγετε τον καθαρισμό με πίδακες υψηλής πίεσης ή μηχανικές βούρτσες, οι οποίες μπορεί να προκαλέσουν ζημιά στο περίβλημα ή στις επαφές,
- Αποφύγετε τους μηχανικούς κραδασμούς.



Οι σύνδεσμοι της μπαταρίας πρέπει να διατηρούνται πάντα σε άριστη κατάσταση. Σε περίπτωση θραύσης, βλάβης, φαινομένων οξειδωσης, βλάβης της μόνωσης κ.λπ., είναι επιτακτική η αντικατάσταση ολόκληρης της μπαταρίας.

Μην επιχειρείτε ή κάνετε αυτοσχέδιες επισκευές που θα μπορούσαν να προκαλέσουν επικίνδυνα βραχυκυκλώματα ή ηλεκτροπληξία.

ΠΡΟΣΘΕΤΕΣ ΑΠΑΙΤΗΣΕΙΣ ΠΡΟΣΟΧΗΣ

Επαναφορτίζετε μόνο με φορτιστές που καθορίζονται από τον κατασκευαστή.

Ένας φορτιστής που είναι κατάλληλος για έναν τύπο μπαταρίας μπορεί να δημιουργήσει κίνδυνο πυρκαγιάς εάν χρησιμοποιηθεί με έναν άλλο τύπο συστοιχίας μπαταριών.

Χρησιμοποιείτε μόνο προϊόντα με συστοιχίες μπαταριών που έχουν καθοριστεί ειδικά για το παρεχόμενο προϊόν.

Η χρήση άλλων, μη προβλεπόμενων συστοιχιών μπαταριών μπορεί να οδηγήσει σε κίνδυνο βλάβης ή πυρκαγιάς ή να αυξήσει τη γήρανση της συστοιχίας μπαταριών.

Όταν η μπαταρία δεν χρησιμοποιείται, θα πρέπει να φυλάσσεται χωριστά/μακριά από αντικείμενα όπως χαρτί, κέρματα, κλειδιά, καρφίτσες/κόμποι, βίδες ή άλλα μικρά μεταλλικά αντικείμενα που μπορούν να συνδεθούν μεταξύ των ακροδεκτών.

Το βραχυκύκλωμα των ακροδεκτών μπορεί να προκαλέσει εγκαύματα ή πυρκαγιά.

Υπό μη φυσιολογικές συνθήκες, από την μπαταρία μπορεί να χυθούν/πεταχτούν υγρά, γι' αυτό πρέπει να αποφεύγεται οποιαδήποτε επαφή του ατόμου ή/και των μελών του σώματος με αυτά. Σε περίπτωση τυχαίας επαφής με μάτια, χέρια κ.λπ., πλύνετε με νερό και επικοινωνήστε με γιατρό.

Τα υγρά που εκκρίνονται από την μπαταρία μπορεί να προκαλέσουν ερεθισμό ή/και εγκαύματα.

Μην χρησιμοποιείτε μια μπαταρία ή ένα προϊόν όταν έχει υποστεί ζημιά ή έχει τροποποιηθεί.

Οι κατεστραμμένες ή τροποποιημένες μπαταρίες ενδέχεται να παρουσιάσουν απρόβλεπτη συμπεριφορά που θα μπορούσε να οδηγήσει σε πυρκαγιά, έκρηξη ή κίνδυνο ατυχήματος/τραυματισμού.

Μην εκθέτετε τη συστοιχία μπαταριών σε φωτιά ή σε υπερβολικές θερμοκρασίες.

Η έκθεση σε φωτιά ή σε θερμοκρασίες άνω των 80°C (176°F) μπορεί να οδηγήσει σε εκρήξεις.

Απαγορεύεται απολύτως η επισκευή/άνοιγμα της μπαταρίας.

Δεδομένου ότι πρόκειται για ένα ερμητικά κλειστό προϊόν, απαγορεύεται σε οποιοδήποτε άτομο να επιχειρήσει επισκευή ή αντικατάσταση των εξαρτημάτων της μπαταρίας, διαφορετικά υπάρχει κίνδυνος ατυχήματος/τραυματισμού, κίνδυνος πυρκαγιάς, ηλεκτροπληξίας, έκρηξης, επαφής με διαβρωτικά υγρά, θερμικών επιδράσεων κ.λπ.



ΠΡΟΣΟΧΗ!

ΔΙΑΚΟΠΗ ΛΕΙΤΟΥΡΓΙΑΣ ΓΙΑ ΜΕΓΑΛΑ ΧΡΟΝΙΚΑ ΔΙΑΣΤΗΜΑΤΑ

Πριν θέσετε την μπαταρία εκτός λειτουργίας για μεγάλο χρονικό διάστημα (π.χ. το πολύ 3 μήνες), φορτίστε την πλήρως και τηρήστε τα όρια θερμοκρασίας για την αποθήκευση και τη συντήρηση.



ΠΡΟΣΟΧΗ!

ΕΚ ΝΕΟΥ ΕΝΑΡΞΗ ΛΕΙΤΟΥΡΓΙΑΣ ΜΕΤΑ ΑΠΟ ΜΑΚΡΑ ΠΕΡΙΟΔΟ ΑΔΡΑΝΕΙΑΣ

Πριν από τη χρήση, μετά από μεγάλο χρονικό διάστημα μη χρήσης (ή μετά από 3 μήνες μη χρήσης) επαναφορτίστε πλήρως.

3.7 ΧΡΗΣΗ ΤΟΥ ΦΟΡΤΙΣΤΗ ΜΠΑΤΑΡΙΑΣ

Η παρούσα ενότητα περιέχει γενικές πληροφορίες και προδιαγραφές, οι οποίες πρέπει σε κάθε περίπτωση να τηρούνται, για τη σωστή χρήση του παρεχόμενου φορτιστή, ο οποίος προορίζεται μόνο για επαγγελματική χρήση για τη φόρτιση των μπαταριών που παρέχονται και επιτρέπονται.

Ο φορτιστής μπορεί να αποτελέσει πηγή κινδύνου εάν χειρίζεται με ακατάλληλο τρόπο από μη εκπαιδευμένο προσωπικό ή εάν χρησιμοποιείται με τρόπο που δεν συμμορφώνεται με τους κανονισμούς.

Ο φορτιστής μπορεί να θεωρηθεί ότι βρίσκεται σε ασφαλή κατάσταση όταν πληρούνται οι ακόλουθες προϋποθέσεις:

- Ο φορτιστής είναι άθικτος και το καλώδιο σύνδεσης και το βύσμα είναι σε άριστη κατάσταση.
- Ο φορτιστής είναι καθαρός και στεγνός.
- Οι μπαταρίες είναι πλήρως τοποθετημένες στις υποδοχές φόρτισης του φορτιστή.

Πριν χρησιμοποιήσετε το προϊόν, ελέγξτε την ακεραιότητα όλων των μερών του. Εάν βρεθούν κατεστραμμένα ή σπασμένα εξαρτήματα, μην χρησιμοποιείτε τον φορτιστή και ζητήστε την επισκευή του προϊόντος πριν το χρησιμοποιήσετε.

Ο φορτιστής επιτρέπεται να συντηρείται και να επισκευάζεται μόνο από εξουσιοδοτημένο προσωπικό, το οποίο έχει ενημερωθεί ειδικά για τους σχετικούς κινδύνους.



ΚΙΝΔΥΝΟΣ

Σε περίπτωση βλάβης του φορτιστή:

- Μην αγγίζετε τα κατεστραμμένα σημεία.
- Βγάλτε το φως από την πρίζα.
- Καλέστε έναν ηλεκτρολόγο.

Αυτό το προϊόν δεν πρέπει να χρησιμοποιείται από άτομα (συμπεριλαμβανομένων των παιδιών) με περιορισμένες σωματικές, αισθητηριακές ή διανοητικές ικανότητες ή με έλλειψη εμπειρίας και γνώσεων.

Ο φορτιστής δεν πρέπει να χρησιμοποιείται από παιδιά ή άτομα που δεν είναι σε θέση να διαβάσουν και να κατανοήσουν το εγχειρίδιο οδηγιών χρήσης, εκτός εάν βρίσκονται υπό τη στενή επίβλεψη υπεύθυνου ατόμου που μπορεί να εγγυηθεί την ασφαλή χρήση του.

Λειτουργήστε το φορτιστή μπαταριών σε εσωτερικό χώρο σε ξηρό περιβάλλον προστατευμένο από βροχή, πάγο, χιόνι, άνεμο ή υψηλή υγρασία και εντός των επιτρεπόμενων και αναμενόμενων περιβαλλοντικών ορίων.

Ο χώρος χρήσης του φορτιστή πρέπει να είναι καθαρός, δροσερός, στεγνός και να μην υπόκειται σε παγετό ή/και έκθεση σε άμεσο ηλιακό φως ή σε ανώμαλες θερμοκρασίες πέραν των επιτρεπόμενων.

Βεβαιωθείτε ότι ο χώρος γύρω από το φορτιστή αερίζεται επαρκώς.

Θερμοκρασία αποθήκευσης	+0°C ÷ +50°C
Θερμοκρασία περιβάλλοντος κατά τη φόρτιση	+5°C ÷ +45°C
Θερμοκρασία χρήσης	+0°C ÷ +45°C

Δεν επιτρέπεται η χρήση του προϊόντος υπό συνθήκες άλλες από αυτές που αναφέρονται. Ανατρέξτε επίσης στην ενότητα 4.7 για οδηγίες σχετικά με το περιβάλλον εγκατάστασης και χρήσης.

Είναι υποχρεωτικό να αγγίζετε το καλώδιο σύνδεσης, το καλώδιο επέκτασης και το φως δικτύου με στεγνά χέρια, διασφαλίζοντας ότι δεν υπάρχουν βρεγμένα ή/και υγρά μέρη του σώματος ή των γύρω περιοχών που θα μπορούσαν να αποτελέσουν κίνδυνο για το άτομο.

Πριν συνδέσετε το φορτιστή στο δίκτυο, βεβαιωθείτε ότι ο φορτιστής ανταποκρίνεται στις ενδείξεις του φορτιστή (βλ. παράγραφο 2.2 "Τεχνικά στοιχεία").

Για μεγαλύτερη ηλεκτρική ασφάλεια, συνιστάται η σύνδεση του φορτιστή με διαφορικό διακόπτη (30 mA, 30ms).



ΠΡΟΣΟΧΗ

Κατά τη διάρκεια της φόρτισης, μια λανθασμένη τάση δικτύου ή συχνότητα δικτύου μπορεί να προκαλέσει υπέρταση στο φορτιστή. Ο φορτιστής μπαταρίας μπορεί να υποστεί ζημιά. Βεβαιωθείτε ότι η τάση δικτύου και η συχνότητα δικτύου αντιστοιχούν στις προδιαγραφές που αναγράφονται στην πινακίδα τύπου του φορτιστή.

Κρατήστε το φορτιστή μακριά από συνδετήρες, κέρματα, κλειδιά, καρφιά, βίδες ή άλλα μικρά μεταλλικά αντικείμενα (συμπεριλαμβανομένων των ρινοσμάτων σιδήρου ή/και των μετάλλων γενικά) που θα μπορούσαν να προκαλέσουν σύνδεση μεταξύ των επαφών της μπαταρίας ή του φορτιστή μπαταρίας. Ένα βραχυκύκλωμα μεταξύ της μπαταρίας ή των επαφών φόρτισης μπορεί να προκαλέσει εγκαύματα και πυρκαγιές.

Ο φορτιστής πρέπει να χρησιμοποιείται σε τραπέζι ή/και επίπεδη επιφάνεια με σταθερό τρόπο και όχι σε κινούμενο όχημα.

Τοποθετήστε το φορτιστή με τέτοιο τρόπο ώστε να μην μπορεί να πέσει έξω μια τοποθετημένη μπαταρία.

Αφαιρείτε πάντα την μπαταρία από το φορτιστή μόλις ολοκληρωθεί η διαδικασία φόρτισης.

Η χρήση φορτιστών μπαταριών για χρήσεις διαφορετικές από τις επιτρεπόμενες μπορεί να οδηγήσει σε επικίνδυνες καταστάσεις.





ΚΙΝΔΥΝΟΣ

Εάν ο φορτιστής που προορίζεται για έναν τύπο μπαταρίας χρησιμοποιηθεί με άλλους τύπους μπαταριών, υπάρχει κίνδυνος πυρκαγιάς ή/και έκρηξης με αποτέλεσμα σοβαρό ή θανατηφόρο τραυματισμό και ζημιές σε πράγματα ή/και πρόσωπα.

Ο παρακάτω πίνακας περιγράφει τη σημασία των διαφόρων συμβόλων που ενδέχεται να υπάρχουν στο προϊόν.

Η μη τήρηση των πινακίδων ασφαλείας μπορεί να οδηγήσει σε επικίνδυνες καταστάσεις με πιθανές βλαβερές συνέπειες, όπως σοβαρός τραυματισμός ή θάνατος ή/και βλάβη στον ίδιο τον εξοπλισμό.

ΣΥΜΒΟΛΟ	ΣΗΜΑΣΙΑ
	Υποδεικνύει κίνδυνο τραυματισμού, ακόμη και θανατηφόρου, για το προσωπικό του αγοραστή ή/και το υπεύθυνο προσωπικό/χρήστη. Κίνδυνος ηλεκτροπληξίας ή/και ηλεκτρικών εκκενώσεων.
	Εξοπλισμός κατηγορίας II - 417-IEC-5172 Διπλή μόνωση
	Μόνο για εσωτερική χρήση
	Συνεχές ρεύμα - 417-IEC-5031
	Εναλλασσόμενο ρεύμα - 417-IEC-5032
	Ασφάλεια
	Σύνδεση προστατευτικής γείωσης - 417-IEC-5019
	Μονάδα τροφοδοσίας μεταγωγής (SMPS)
	Μετασχηματιστής ασφαλείας με προστασία από βραχυκύκλωμα.
	Συν: θετική πολικότητα - 417-IEC-5005

ΣΥΜΒΟΛΟ	ΣΗΜΑΣΙΑ
—	Μείον: αρνητική πολικότητα - 417-IEC-5006
	Διάθεση ανακυκλώσιμων υλικών
	Σύμφωνα με την οδηγία 2012/19/ΕΕ για τα ΑΗΗΕ, εάν ο αγορασμένος εξοπλισμός φέρει το σύμβολο στο πλάι, αυτό σημαίνει ότι το προϊόν στο τέλος της ζωής του πρέπει να συλλέγεται χωριστά από άλλα απόβλητα. Μην πετάτε τα ηλεκτρικά εργαλεία, τον ηλεκτρονικό εξοπλισμό και τις μπαταρίες στα οικιακά απορρίμματα.

ΕΠΙΚΙΝΔΥΝΗ ΑΚΑΤΑΛΛΗΛΗ ΧΡΗΣΗ

- Μην χρησιμοποιείτε το προϊόν εάν δεν έχει εγκατασταθεί σωστά σύμφωνα με τους ισχύοντες κανονισμούς, με τις κατάλληλες διατάξεις ασφαλείας για τον τύπο εγκατάστασης.
- Μην χρησιμοποιείτε το προϊόν σε περίπτωση σφάλματος στην παροχή ρεύματος ή σε περίπτωση σοβαρών ελλείψεων συντήρησης ή μετά από τροποποιήσεις ή επεμβάσεις.
- Μην χρησιμοποιείτε το προϊόν για τη φόρτιση μπαταριών άλλων από τις επιτρεπόμενες.
- Μην στοιβάζετε πολλούς φορτιστές και μην καλύπτετε τον φορτιστή κατά τη χρήση και τη φόρτιση.
- Μην χρησιμοποιείτε το προϊόν σε εξωτερικούς χώρους ή σε άλλες από τις επιτρεπόμενες περιβαλλοντικές συνθήκες.
- Μην χρησιμοποιείτε το προϊόν στη βροχή ή σε υγρό ή/και εξωτερικό περιβάλλον.
- Μην λειτουργείτε τον φορτιστή σε περιβάλλον που χαρακτηρίζεται πλήρως ή εν μέρει ως επικίνδυνο για πυρκαγιά ή έκρηξη.
- Απαγορεύεται η χρήση του φορτιστή ως βάση για αντικείμενα οποιοδήποτε είδους και απαγορεύεται επίσης η τοποθέτηση δοχείων που περιέχουν υγρά κοντά στο φορτιστή.
- Μην καλύπτετε το φορτιστή και μην τοποθετείτε αντικείμενα πάνω του.
- Μην τοποθετείτε τον φορτιστή πάνω στην μπαταρία.
- Μην τροποποιείτε ή ανοίγετε το φορτιστή.
- Μην εισάγετε αντικείμενα στις υποδοχές του φορτιστή.
- Μην συνδέετε τις ηλεκτρικές επαφές του φορτιστή με μεταλλικά αντικείμενα και μην τις βραχυκυκλώνετε.
- Βεβαιωθείτε ότι δεν υπάρχουν σπινθήρες ή πηγές ανάφλεξης κοντά στην μπαταρία- κατά τη διάρκεια της φόρτισης, οι μπαταρίες μπορεί να εκλύουν εκρηκτικά αέρια.
- μην χρησιμοποιείτε το προϊόν κατά παράβαση των κανονιστικών ή/και νομοθετικών απαιτήσεων ή εκείνων που ορίζονται στο παρόν εγχειρίδιο.

4. ΑΣΦΑΛΕΙΑ

4.1 ΓΕΝΙΚΕΣ ΠΛΗΡΟΦΟΡΙΕΣ

Είναι ευθύνη του πελάτη να καταρτίσει το αρμόδιο προσωπικό όσον αφορά τους κινδύνους τραυματισμού, τις διατάξεις ασφαλείας και τους γενικούς κανόνες σχετικά με την πρόληψη ατυχημάτων που προβλέπονται από τις κοινοτικές οδηγίες και τη νομοθεσία της χώρας όπου εγκαθίσταται και χρησιμοποιείται το μηχάνημα.

Το αρμόδιο προσωπικό πρέπει να γνωρίζει τα χαρακτηριστικά του μηχανήματος.

Επίσης πρέπει να έχει διαβάσει στο σύνολό του το παρόν εγχειρίδιο και όλα τα εγχειρίδια που υποδεικνύονται στο κεφ. 10 (Συνημμένα).

Οι εργασίες εγκατάστασης και συντήρησης πρέπει να εκτελούνται από εξειδικευμένο προσωπικό.



ΚΙΝΔΥΝΟΣ

Η παραβίαση ή μη εξουσιοδοτημένη αντικατάσταση ενός ή περισσότερων μερών του μηχανήματος, η υιοθέτηση αξεσουάρ που τροποποιούν τη χρήση της και η χρήση υλικών αντικατάστασης διαφορετικά από εκείνα που συνίστανται μπορεί να είναι η αιτία ατυχημάτων.

Η εγκατάσταση και συντήρηση του μηχανήματος πρέπει να εκτελείται μόνο από εκπαιδευμένο και κατάλληλα εξουσιοδοτημένο προσωπικό, που κατέχει τεχνολογικές, ηλεκτρικές, μηχανικές και του πεπαισμένου αέρα γνώσεις και ενδεχόμενες απαιτήσεις που ισχύουν στο χώρο ή στη χώρα χρήσης του μηχανήματος.

4.2 ΕΦΑΡΜΟΣΤΕΕΣ ΟΔΗΓΙΕΣ ΚΑΙ ΤΕΧΝΙΚΑ ΠΡΟΤΥΠΑ ΑΝΑΦΟΡΑΣ

Κάθε προϊόν που προορίζεται για χώρες εντός της Ευρωπαϊκής Ένωσης (ΕΕ) ή για χώρες για τις οποίες υπάρχει συμφωνία με την ΕΕ σχετικά με τη νομοθεσία για τα προϊόντα, συνοδεύεται από δήλωση συμμόρφωσης σύμφωνα με την οδηγία για τα μηχανήματα 2006/42/ΕΚ.

Δεδομένου ότι το μηχάνημα καλύπτεται από το παράρτημα IV, ο κατασκευαστής εφαρμόζει τη διαδικασία εξέτασης για την εξέταση τύπου ΕΚ, όπως ορίζεται στο παράρτημα IX, καθώς και εσωτερικούς ελέγχους για την κατασκευή του προϊόντος, όπως ορίζεται στο παράρτημα VIII της οδηγίας 2006/42/ΕΚ.



ΣΗΜΕΙΩΣΗ:

Σε περίπτωση προμήθειας προϊόντων σε περιοχές εκτός της ΕΕ, εκτός εάν έχει συμφωνηθεί διαφορετικά μεταξύ των συμβαλλομένων μερών, η CAMPAGNOLA S.r.l., για τους σκοπούς του σχεδιασμού και της κατασκευής του προϊόντος, συμμορφώνεται με τα εφαρμοστέα μέρη, την τελευταία λέξη της τεχνολογίας και με τα πρότυπα ISO, IEC που εφαρμόζονται στο προϊόν.

Το προϊόν έχει σχεδιαστεί, κατασκευαστεί και δοκιμαστεί σύμφωνα με τις ακόλουθες οδηγίες της ΕΕ:

- Οδηγία 2006/42/ΕΚ περί μηχανών που αφορά την προσέγγιση των νομοθεσιών των κρατών μελών σχετικά με τα μηχανήματα.
- Οδηγία ηλεκτρομαγνητικής συμβατότητας 2014/30/ΕΕ (για προϊόντα που εμπίπτουν σε αυτήν)
- Οδηγία 2000/14/ΕΚ-2005/88/ΕΚ για τον θόρυβο
- Οδηγίες 2012/19/ΕΕ και 2011/65/ΕΕ
- Τεχνικά πρότυπα που αναφέρονται στη δήλωση συμμόρφωσης.

4.3 ΠΙΣΤΟΠΟΙΗΣΗ ΤΟΥ ΠΡΟΪΟΝΤΟΣ

Συνοδεύει το προϊόν:

- Δήλωση συμμόρφωσης σύμφωνα με την οδηγία 2006/42/ΕΚ
- Δήλωση συμμόρφωσης σύμφωνα με την οδηγία 2014/30/ΕΚ
- Δήλωση συμμόρφωσης σύμφωνα με τις οδηγίες 2000/14/ΕΕ και 2005/88/ΕΕ
- Δήλωση συμμόρφωσης σύμφωνα με τις οδηγίες 2012/19/ΕΕ και 2011/65/ΕΕ
- Το προϊόν είναι εφοδιασμένο με πινακίδα τύπου, όπως αναφέρεται στην παρ. 4.4

4.4 ΣΗΜΑΝΣΗ ΕΚ

Σε κάθε προϊόν επισυνάπτεται πινακίδα/ετικέτα αναγνώρισης CE (Σχήμα 2).

Το μοντέλο, ο αριθμός σειράς και το έτος κατασκευής αναφέρονται στην πινακίδα κυκλοφορίας ΕΚ του κατασκευαστή που είναι στερεωμένη στο μηχάνημα. Η πινακίδα ΕΚ επικολλάται στο μηχάνημα/εργαλείο και περιέχει τα εξής δεδομένα και σύμβολα:

- 1) Σήμανση συμμόρφωσης ΕΚ σύμφωνα με την οδηγία 2006/42/ΕΚ.
- 2) Εταιρική επωνυμία και πλήρης διεύθυνση του κατασκευαστή.
- 3) Η υποχρέωση όλου του προσωπικού που είναι υπεύθυνο για τη χρήση ή/και τη συντήρηση του προϊόντος να διαβάσει το εγχειρίδιο χρήσης και συντήρησης.
- 4) Ορισμός του εργαλείου.
- 5) Τύπος προϊόντος: Ονομασία τύπου / κωδικός πώλησης.
- 6) Αριθμός σειράς.
- 7) Έτος κατασκευής, δηλαδή το έτος κατά το οποίο ολοκληρώθηκε η διαδικασία κατασκευής.
- 8) Πληροφορίες σύμφωνα με την Οδηγία «ΑΗΗΕ» 2012/19/ΕΕ: Τα ηλεκτρικά και ηλεκτρονικά απόβλητα ενδέχεται να περιέχουν ουσίες επικίνδυνες για το περιβάλλον και την ανθρώπινη υγεία και, κατά συνέπεια, δεν πρέπει να απορρίπτονται μαζί με τα οικιακά απορρίμματα, αλλά μέσω ξεχωριστής συλλογής στα κατάλληλα κέντρα συλλογής.
- 9) Τάση τροφοδοσίας προϊόντος.

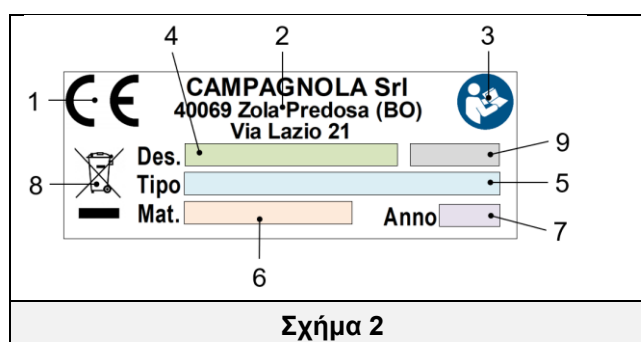

Σχήμα 2

ΣΗΜΑΝΤΙΚΟ!

Για μια σωστή και σαφή αναγνώριση του προϊόντος, πρέπει να ανατρέχετε στον τύπο, τον αριθμό σειράς και το έτος κατασκευής της πινακίδας αναγνώρισης του μηχανήματος και να αναφέρετε όλα αυτά τα στοιχεία κάθε φορά που ζητάτε επέμβαση, τεχνική υποστήριξη ή ανταλλακτικά από την Campagnola Srl.

ΣΗΜΑΝΤΙΚΟ!

Η σήμανση ΕΚ είναι μοναδική και βεβαιώνει τη συμμόρφωση του προϊόντος με την οδηγία για τα μηχανήματα και άλλες εφαρμοστέες οδηγίες σύμφωνα με τους προϋποθέσεις που προδιαγράφονται και αναφέρονται στο παρόν εγχειρίδιο.

Στην περίπτωση μηχανήματος/προϊόντος που αποτελείται από διάφορα μέρη, επικολλάται στο προϊόν μια πινακίδα/ετικέτα CE και μια ετικέτα αναγνώρισης στη συστατική μονάδα (π.χ. ATRA.xxxx) για την αναγνώριση της τελευταίας.

ΣΗΜΑΝΤΙΚΟ!

Αποτελεί ευθύνη του πελάτη η επαλήθευση της ακεραιότητας της πινακίδας/ετικέτας ΕΚ.

Ο χρήστης καλείται να αντικαταστήσει την πινακίδα ΕΚ ή/και τις προειδοποιητικές πινακίδες οι οποίες, λόγω φθοράς, είναι δυσανάγνωστες.

Απαγορεύεται ρητά να αφαιρείτε τις προειδοποιητικές πινακίδες/ετικέτες που υπάρχουν στο προϊόν.

Η Campagnola srl αποποιείται κάθε ευθύνη που αφορά την ασφάλεια του προϊόντος σε περίπτωση μη συμμόρφωσης με αυτή την απαγόρευση.

Η σήμανση CE τοποθετείται στο προϊόν όπως φαίνεται στην ακόλουθη εικόνα.



Ακολουθεί πανομοιότυπο της δήλωσης συμμόρφωσης που παρέχεται με το προϊόν:

CAMPAGNOLA

CE

**DICHIARAZIONE CE DI CONFORMITÀ **
DECLARACIÓN CE DE CONFORMIDAD **
EG-KONFORMITÄTÄUSSERKLÄRUNG **
DECLARATION CE DE CONFORMITE **
IZJAVA CE O SKLADNOSTI **
EG-FORLÄGNAN OM ÖVERENSTÄMMELSE **
EÜ-ÓVHÉNSYSTENMELLESEKIL ÉRIND **
AHLAĞIYINNYPOBIZHE CE **
IZJAVIA O SKLADNOSTI **
EG-VERKLÆRNG AV ÖVERENSTEMNING **
DECLARATIIE DE CONFORMITATE CE **
DEKLARACIJA O CONFORMITATI CE **
DEKLARACIA ZODPOVEDNOSTI **
CE TÜYÜNKLEŞ BELGİSİ **
CE MECFİLELİĞİ VİYELATQAT ****

*La Ditta sottoscritta / The undersigned company / La empresa abajse firmante / Die unterzeichnete Gesellschaft / La Société soussignée /
Сподписаното дружество / חברת הלימודים הייצור / חברת הייצור והיצוא / Fabrikantgesellschaft / Društvo proizvođača /
Ουδηγετημένη Βουλγάρη / А εταιρεία / Société d'achat / Деловна Друштво / Өндүрүшчү компания /
Агрегатор или пружач Firmas / Аз айланып үлгүдө / and /

CAMPAGNOLA S.r.l. - Via Latis, 11-23 - 49049 ZOLA FREDDOSA (BOLOGNA)

IT: Dichiaro sotto la propria responsabilità che il prodotto a lato indicato è conforme alle norme CE e armonizzate applicate.
ES: Dichiaro under de own responsibility that the product shown on the side complies with the CE and harmonized standards to which it is subject.
DE: Erkläre hier mit Verantwortung, dass die folgende Produktart mit den CE-Normen, die es betrifft, sowie den entsprechenden, harmonisierten Europäischen Normen.
FR: Déclare sous la propre responsabilité que le produit indiqué ci-dessous est conforme aux normes CE et aux réglementations induites ci-dessous.
PL: Pod własną odpowiedzialnośćem oświadczam, że produkt, którego zdjęcie znajduje się na stronie, jest zgodny z normami CE i zharmonizowanymi normami.
IT: Dichiaro sotto la propria responsabilità che il prodotto a lato indicato è conforme alle norme CE e armonizzate applicate.
ES: Dichiaro under de own responsibility that the product shown on the side complies with the CE and harmonized standards to which it is subject.
DE: Erkläre hier mit Verantwortung, dass die folgende Produktart mit den CE-Normen, die es betrifft, sowie den entsprechenden, harmonisierten Europäischen Normen.
FR: Déclare sous la propre responsabilité que le produit indiqué ci-dessous est conforme aux normes CE et aux réglementations induites ci-dessous.
PL: Pod własną odpowiedzialnośćem oświadczam, że produkt, którego zdjęcie znajduje się na stronie, jest zgodny z normami CE i zharmonizowanymi normami.
IT: Dichiaro sotto la propria responsabilità che il prodotto a lato indicato è conforme alle norme CE e armonizzate applicate.
ES: Dichiaro under de own responsibility that the product shown on the side complies with the CE and harmonized standards to which it is subject.
DE: Erkläre hier mit Verantwortung, dass die folgende Produktart mit den CE-Normen, die es betrifft, sowie den entsprechenden, harmonisierten Europäischen Normen.
FR: Déclare sous la propre responsabilité que le produit indiqué ci-dessous est conforme aux normes CE et aux réglementations induites ci-dessous.
PL: Pod własną odpowiedzialnośćem oświadczam, że produkt, którego zdjęcie znajduje się na stronie, jest zgodny z normami CE i zharmonizowanymi normami.

Type:	potlato	Funkcija:	potlato
Type:	štitnik	Funkcija:	proti
Type:	potlato s kablom	Funkcija:	proti
Type:	betonski sekič	Funkcija:	betonski
Type:	črna / rdeča / zelena / bela / siv	Funkcija:	črna / rdeča / zelena / bela / siv
Type:	1000 / 1050 / 1100 mm	Funkcija:	črna / rdeča / zelena / bela / siv
Type:	1000 / 1050 / 1100 mm	Funkcija:	črna / rdeča / zelena / bela / siv
Type:	1000 / 1050 / 1100 mm	Funkcija:	črna / rdeča / zelena / bela / siv
Type:	1000 / 1050 / 1100 mm	Funkcija:	črna / rdeča / zelena / bela / siv
Type:	1000 / 1050 / 1100 mm	Funkcija:	črna / rdeča / zelena / bela / siv
Type:	1000 / 1050 / 1100 mm	Funkcija:	črna / rdeča / zelena / bela / siv
Type:	1000 / 1050 / 1100 mm	Funkcija:	črna / rdeča / zelena / bela / siv
Type:	1000 / 1050 / 1100 mm	Funkcija:	črna / rdeča / zelena / bela / siv
Type:	1000 / 1050 / 1100 mm	Funkcija:	črna / rdeča / zelena / bela / siv
Type:	1000 / 1050 / 1100 mm	Funkcija:	črna / rdeča / zelena / bela / siv
Type:	1000 / 1050 / 1100 mm	Funkcija:	črna / rdeča / zelena / bela / siv
Type:	1000 / 1050 / 1100 mm	Funkcija:	črna / rdeča / zelena / bela / siv
Type:	1000 / 1050 / 1100 mm	Funkcija:	črna / rdeča / zelena / bela / siv
Type:	1000 / 1050 / 1100 mm	Funkcija:	črna / rdeča / zelena / bela / siv
Type:	1000 / 1050 / 1100 mm	Funkcija:	črna / rdeča / zelena / bela / siv
Type:	1000 / 1050 / 1100 mm	Funkcija:	črna / rdeča / zelena / bela / siv
Type:	1000 / 1050 / 1100 mm	Funkcija:	črna / rdeča / zelena / bela / siv

CAMPAGNOLA S.r.l. - Via Latis, 11-23 - 49049 ZOLA FREDDOSA (BOLOGNA)

Firma del legale rappresentante / Signature of the legal representative / Firma del representante legal /
Unterzeichnet des gesetzlichen Vertreters / Signature du représentant légal / Podpis voditelja podjetja /
Zola Proizvođača / Өндүрүшчү компания /
Firma del representante legal / Signature of the legal representative / Firma del representante legal /
Unterzeichnet des gesetzlichen Vertreters / Signature du représentant légal / Podpis voditelja podjetja /
Zola Proizvođača / Өндүрүшчү компания /
Firma del representante legal / Signature of the legal representative / Firma del representante legal /
Unterzeichnet des gesetzlichen Vertreters / Signature du représentant légal / Podpis voditelja podjetja /
Zola Proizvođača / Өндүрүшчү компания /
Firma del representante legal / Signature of the legal representative / Firma del representante legal /
Unterzeichnet des gesetzlichen Vertreters / Signature du représentant légal / Podpis voditelja podjetja /
Zola Proizvođača / Өндүрүшчү компания /

**DIRECTIVE CE APPLICATA / EC DIRECTIVES APPLIED / DIRECTIVAS CE APLICADAS / ANGEWANDTE RICHTLINIEN /
ANVENDTE EU-DIREKTIVER / ONAŠTJE EK DODV EŠ APRAPOZONTAI / PROMIENNE DIVERKTIVE EŠ /
TILGELPASTE EÜ-RIKHTLINIEN / DIRECTIVAS CE APLICADAS / DIRECTIVE CE APPLICATE /
DPMIHEHAME DIFKTRIKICE / ZASTOPNO ANE DIVERKTIVY / EÜ / UYGULANAN E DIVERKTIFLERİ /
الذوات المنطبقة / المملكة المتحدة الأوروبي /**

2006/42/CE - 2014/53/UE

**NORMATIVE APPLICATE / REGULATIONS APPLIED / NORMATYVAS APLICADAS / ANGEWANDTE NENNERUNGEN /
RÉGLEMENTATIONS APPLIQUÉES / UPORABNI STANDARCI / TILGELPASTE BESTÄMMELSER /
ANVENDTE FORSKRIFTER / KANONIZMOS DODV EŠ APRAPOZONTAI / PROMIENNE DIVERKTIVE EŠ /
NORMAS APLICADAS / NORME APPLICATE / DPMIHEHAME ČA DOKLADY / ZASTOPNO ANE NORME /
UYULANAN STANDARTLAR / ALKALMAZOTT SZABVANY /
المواصفات المنطبقة**

EN ISO 12100* : EN 62841

Norma autorizada a constituir il fascicolo tecnico in qualità di norma di riferimento per il prodotto.

Norma autorizada para utilizar el fascículo técnico en calidad de referencia para el producto.

Für die Zusammenstellung des technischen Vertrags sind folgende nationale Normen zu berücksichtigen:

Norma autorizada a constituir il fascicolo tecnico in qualità di norma di riferimento per il prodotto.

Norma autorizada para utilizar el fascículo técnico en calidad de referencia para el producto.

Für die Zusammenstellung des technischen Vertrags sind folgende nationale Normen zu berücksichtigen:

Norma autorizada a constituir il fascicolo tecnico in qualità di norma di riferimento per il prodotto.

Norma autorizada para utilizar el fascículo técnico en calidad de referencia para el producto.

Für die Zusammenstellung des technischen Vertrags sind folgende nationale Normen zu berücksichtigen:

Norma autorizada a constituir il fascicolo tecnico in qualità di norma di riferimento per il prodotto.

Norma autorizada para utilizar el fascículo técnico en calidad de referencia para el producto.

Für die Zusammenstellung des technischen Vertrags sind folgende nationale Normen zu berücksichtigen:

Norma autorizada a constituir il fascicolo tecnico in qualità di norma di riferimento per il prodotto.

Norma autorizada para utilizar el fascículo técnico en calidad de referencia para el producto.

Für die Zusammenstellung des technischen Vertrags sind folgende nationale Normen zu berücksichtigen:

(*) Λεπτομερής κατάλογος των οδηγιών και των προτύπων που εφαρμόζονται περιλαμβάνεται στη δήλωση συμμόρφωσης που συνοδεύει το προϊόν.

4.5 ΟΡΙΑ ΧΡΗΣΗΣ

Το μηχάνημα προορίζεται για τη χρήση που περιγράφεται στο κεφάλαιο 3 του παρόντος εγχειριδίου.

Η χρήση μη κατάλληλου υλικού ή που δεν περιλαμβάνεται στο πεδίο εργασίας του μηχανήματος μπορεί να προκαλέσει σοβαρές βλάβες και να θέσει σε κίνδυνο την καλή λειτουργία.

4.6 ΕΠΙΚΙΝΔΥΝΕΣ ΖΩΝΕΣ

Το εν λόγω προϊόν προορίζεται για χρήση από ειδικευμένο προσωπικό που έχει εκπαιδευτεί δεόντως στη χρήση του, το οποίο είναι εξοικειωμένο με τις καταστάσεις/προβλήματα που σχετίζονται με τη χρήση μηχανημάτων με κοπτικές λεπίδες στον γεωργικό και επαγγελματικό τομέα και το οποίο γνωρίζει τα χαρακτηριστικά και τους κινδύνους που υπάρχουν στο περιβάλλον εργασίας.

Το εν λόγω μηχάνημα χαρακτηρίζεται από ομάδες και μέρη που θεωρούνται επικίνδυνα. Όλες οι περιοχές που θεωρήθηκαν επικίνδυνες, με εξαίρεση τις περιοχές κοπής, προστατεύθηκαν δεόντως.

Ο κίνδυνος κοπής, διάτμησης και τριβής παραμένει σε σχέση με τη ζώνη κοπής.

Κρατήστε επαρκή απόσταση από την περιοχή εργασίας και αποκλείστε την περιοχή εργασίας εάν υπάρχει κίνδυνος να έρθουν τρίτοι σε επαφή με την περιοχή κοπής.

Με σκοπό τον περιορισμό των κινδύνων στις επικίνδυνες περιοχές, έχουν ληφθεί τα απαραίτητα μέτρα πρόληψης και προστασίας. Τηρείτε τις οδηγίες τόσο τις διαδικαστικές όσο και εκείνες σχετικά με τα «Μέσα Ατομικής Προστασίας», που υποδεικνύονται στο παρόν εγχειρίδιο.

4.7 ΠΕΡΙΒΑΛΛΟΝΤΙΚΕΣ ΣΥΝΘΗΚΕΣ ΛΕΙΤΟΥΡΓΙΑΣ

Το περιβάλλον στο οποίο χρησιμοποιείται το προϊόν είναι ένας εξωτερικός χώρος μακριά από επιθετικούς παράγοντες, όπως αμούς διάβρωσης ή πηγές υπερβολικής θερμότητας.

Εκτός εάν ορίζεται διαφορετικά, το μηχάνημα προορίζεται για χρήση υπό τις ακόλουθες συνθήκες:

- Κάτω από 1000 μέτρα πάνω από το επίπεδο της θάλασσας.
- Θερμοκρασία περιβάλλοντος μεταξύ 5°C και + 45°C. (Μέσος όρος 24 ωρών < στους 35°C)
- Σχετική υγρασία από 30% έως 85% χωρίς συμπύκνωση.
- Θερμοκρασία υλικού, κατά περίπτωση < 45° C.

Δεν επιτρέπεται η χρήση του μηχανήματος και των συστημάτων ελέγχου υπό συνθήκες διαφορετικές από εκείνες που αναφέρονται.

Συγκεκριμένα το περιβάλλον εγκατάστασης και χρήσης δεν πρέπει να παρουσιάζει:

- Έκθεση σε διαβρωτικές αναθυμιάσεις.
- Έκθεση σε υπερβολική υγρασία (πάνω από 80 %) και ταχείες μεταβολές της υγρασίας,
- Έκθεση σε υπερβολική σκόνη.
- Έκθεση σε λειαντικές σκόνες.
- Έκθεση σε αμούς λαδιού.
- Έκθεση σε εκρηκτικά μείγματα σκόνης ή/και αερίου.
- Έκθεση στο θαλασσινό αέρα.
- Έκθεση σε δονήσεις, προσκρούσεις ή ανώμαλους κραδασμούς.
- Έκθεση σε αντίξοες καιρικές συνθήκες πέρα των επιτρεπόμενων ορίων ή στάγδην.
- Έκθεση σε υψηλές ή γρήγορες θερμικές μεταβολές (πάνω από 5K/h)
- Παρουσία πυρηνικής ακτινοβολίας

ΣΗΜΕΙΩΣΗ: Για τις περιβαλλοντικές συνθήκες λειτουργίας της μπαταρίας (που μπαίνει σε βύσμα), ανατρέξτε επίσης στις απαιτήσεις της παραγράφου 3.6.

4.8 ΔΟΝΗΣΕΙΣ

Το μηχάνημα σχεδιάστηκε και κατασκευάστηκε με τρόπο ούτως ώστε οι κίνδυνοι λόγω των δονήσεων που μεταδίδει να μειώνονται στο ελάχιστο επίπεδο.

Οι δονήσεις που παράγει το προϊόν αυτό, ανάλογα με τον τρόπο χρήσης του, σύμφωνα με τις παρεχόμενες πληροφορίες και σύμφωνα με τους ισχύοντες κανονισμούς, δεν είναι επικίνδυνες για την υγεία του χειριστή.

Οι τιμές του επιπέδου κραδασμών εκφρασμένες σε m/s^2 δίνονται στην παράγραφο 2.2 στην ενότητα τεχνικών δεδομένων του παρόντος εγχειριδίου.



ΠΡΟΣΟΧΗ

Μια υπερβολική δόνηση μπορεί να προκληθεί μόνο από κάποια μηχανική βλάβη, που θα πρέπει αμέσως να επισημαίνεται και να εξαλείφεται προκειμένου να μην επηρεάζεται η ασφάλεια του μηχανήματος και του προσωπικού αρμόδιου για τη λειτουργία και συντήρησή του.

4.9 ΘΟΡΥΒΟΣ

Οι μετρήσεις θορύβου έχουν εκτελεστεί σύμφωνα με τα όσα καθορίζονται από το πρότυπο UNI EN ISO 3744 ακουστικής και τους συναφείς συνακόλουθους κανονισμούς.

Το προϊόν δεν διαθέτει ηχοαπορροφητική προστασία.

Οι τιμές στάθμης ηχητικής ισχύος εκφρασμένες σε dB(A) δίνονται στην παράγραφο 2.2 στην ενότητα τεχνικών δεδομένων του παρόντος εγχειριδίου.

Η ένδειξη της στάθμης ηχητικής ισχύος, για τα προϊόντα που εμπίπτουν στην οδηγία για τον θόρυβο, τοποθετείται στο ίδιο το προϊόν κατά τρόπο ορατό και ευανάγνωστο

Απαιτείται η χρήση των μέσων ατομικής προστασίας κατά του θορύβου (ακουστικά κατά του θορύβου) για το προσωπικό που βρίσκεται κοντά στο μηχάνημα ή κατά τη διάρκεια των εργασιών συντήρησης όταν είναι σε λειτουργία.

Αποτελεί ευθύνη του χρήστη η υιοθέτηση των προληπτικών και προστατευτικών μέτρων που συμμορφώνονται με τη νομοθεσία της χώρας εγκατάστασης του μηχανήματος.



ΠΡΟΣΟΧΗ

Αποτελεί ευθύνη του χρήστη να εκτελεί την αξιολόγηση του κινδύνου στο χώρο εργασίας και να εφαρμόζει τα προληπτικά και προστατευτικά συνακόλουθα μέτρα, σύμφωνα με τη νομοθεσία της χώρας εγκατάστασης ή/και χρήση του μηχανήματος.



ΚΙΝΔΥΝΟΣ

Κατά τη διάρκεια στάθμευσης κοντά στο μηχάνημα ή κατά τη διάρκεια των ρυθμίσεών του είναι απαραίτητη η χρήση των διατάξεων ακουστικής προστασίας.

Είναι υποχρεωτικό να χρησιμοποιεί ακουστικά προστασίας κατά του θορύβου το προσωπικό που είναι αρμόδιο για τις εργασίες επί του μηχανήματος τόσο όσον αφορά τον κύκλο λειτουργίας όσο και τη συντήρηση..

4.10 ΑΠΟΡΡΙΨΗ ΤΩΝ ΕΞΑΝΤΛΗΜΕΝΩΝ ΥΛΙΚΩΝ

Το μηχάνημα μετά από την εγκατάσταση/συναρμολόγηση και κατά τη συνήθη λειτουργία του δεν ρυπαίνει το περιβάλλον, αλλά κατά τη συνολική διάρκεια χρήσης του οπωσδήποτε παράγονται ορισμένοι τύποι αποβλήτων ή χρησιμοποιημένων υλικών υπό συγκεκριμένες συνθήκες (για παράδειγμα, γράσο/λάδι λίπανσης των μηχανικών μερών) που απαιτούν κατάλληλη διάθεση.

Για την απόρριψη των υλικών αυτών υπάρχει σε κάθε χώρα συγκεκριμένη νομοθεσία για την προστασία του περιβάλλοντος. Είναι υποχρέωση του πελάτη να γνωρίζει τους νόμους που ισχύουν στη χώρα του και να λειτουργεί με τέτοιο τρόπο ώστε να συμμορφώνεται με αυτούς τους νόμους σύμφωνα με τις ενδείξεις που δίνονται στα φύλλα τεχνικών δεδομένων των χρησιμοποιούμενων προϊόντων.



ΠΡΟΣΟΧΗ

Θυμηθείτε να τηρείτε τους ισχύοντες νόμους σχετικά με την απόρριψη των ορυκτελαίων ή/και των προϊόντων με τα οποία έχουν έρθει σε επαφή.



ΠΡΟΣΟΧΗ!

Περισσότερες πληροφορίες σχετικά με τον τρόπο απόρριψης των λαδιών και των άλλων ουσιών υπάρχουν στο δελτίο ασφαλείας των ουσιών.

Η απόρριψη των τοξικών αποβλήτων κατά τις φάσεις της συλλογής, μεταφοράς, επεξεργασίας (υπό την έννοια της εργασίας μετατροπής αναγκαίας για την ανάκτηση), καθώς και η εναπόθεση και η υγειονομική ταφή των αποβλήτων στο έδαφος αποτελούν ενέργειες δημοσίου συμφέροντος που υπόκεινται στη συμμόρφωση των ακόλουθων γενικών αρχών:

- Οποιαδήποτε ζημιά ή κίνδυνος για την υγεία, την ασφάλεια και την ασφάλεια της κοινότητας και των ατόμων πρέπει να αποφεύγεται.
- Πρέπει να διασφαλίζεται η συμμόρφωση με τις υγειονομικές απαιτήσεις και να αποφεύγεται κάθε κίνδυνος ρύπανσης αέρα, νερού, εδάφους και υπεδάφους.
- Πρέπει να προωθούνται, με την τήρηση οικονομικών και αποτελεσματικών κριτηρίων, τα συστήματα ανάκτησης και ανακύκλωσης των υλικών και της ενέργειας.

4.11 ΥΠΟΔΕΪΞΕΙΣ ΓΙΑ ΤΑ ΕΙΔΙΚΑ ΑΠΟΒΛΗΤΑ

Ειδικά απόβλητα είναι τα απορρίμματα που προέρχονται από βιομηχανικές επεξεργασίες και τα υλικά από τη διάλυση των μηχανημάτων και των χαλασμένων και πεταλαιωμένων μηχανημάτων.

Όσον αφορά τη διάθεση ειδικών αποβλήτων, συμπεριλαμβανομένων τοξικών και επιβλαβών αποβλήτων, οι ίδιοι οι παραγωγοί υποχρεούνται να παρέχουν, άμεσα ή μέσω εταιρειών, εξουσιοδοτημένους φορείς ή μεταφέροντας τα απόβλητα στα άτομα που διαχειρίζονται τη δημόσια υπηρεσία με τα οποία η συμφωνία έχει οριστεί.

Κάθε χώρα/δήμος υποχρεούται να παρέχει στην περιφέρεια όλες τις πληροφορίες που διαθέτει σχετικά με την απόρριψη των αποβλήτων στο έδαφός του.



ΠΡΟΣΟΧΗ

Η καταχρηστική απόρριψη του προϊόντος από πλευράς του κατόχου επιφέρει διοικητικές κυρώσεις που προβλέπονται από την ισχύουσα νομοθεσία.

ΣΗΜΑΝΤΙΚΕΣ ΠΛΗΡΟΦΟΡΙΕΣ ΓΙΑ ΤΟΝ ΧΡΗΣΤΗ ΣΥΜΦΩΝΑ ΜΕ ΤΗΝ ΟΔΗΓΙΑ “ΑΗΗΕ” 2012/19/ΕΚ (ΠΟΥ ΚΑΤΑΡΓΕΙ ΤΗΝ ΟΔΗΓΙΑ 2002/96/ΕΚ ΚΑΙ ΤΗΝ ΟΔΗΓΙΑ 2003/108/ΕΚ) ΓΙΑ ΤΑ ΑΠΟΒΛΗΤΑ ΗΛΕΚΤΡΙΚΟΥ ΚΑΙ ΗΛΕΚΤΡΟΝΙΚΟΥ ΕΞΟΠΛΙΣΜΟΥ.

Σύμφωνα με την Οδηγία “ΑΗΗΕ” 2012/19/ΕΕ, αν το αγορασμένο εξάρτημα / εξοπλισμός φέρει το ακόλουθο σύμβολο διαγραμμένου κάδου απορριμμάτων, σημαίνει ότι το προϊόν στο τέλος της ωφέλιμης ζωής του πρέπει να συλλέγεται ξεχωριστά από τα άλλα απόβλητα.



Η ανακύκλωση αυτού του εξοπλισμού / εξαρτήματος στο τέλος της ζωής του οργανώνεται και την διαχειρίζεται ο κατασκευαστής. Ο χρήστης που θέλει να απαλλαγεί από αυτόν τον εξοπλισμό πρέπει να επικοινωνήσει με τον κατασκευαστή και να ακολουθήσει το σύστημα που έχει υιοθετήσει ο τελευταίος για να επιτρέψει την ξεχωριστή συλλογή του εξοπλισμού στο τέλος της ζωής του.

Η κατάλληλη διαφοροποιημένη συλλογή και η επακόλουθη αποστολή των αποβλήτων στην ανακύκλωση, στη επεξεργασία και στην διάθεση με περιβαλλοντικά συμβατό τρόπο, συντελεί στην αποφυγή ενδεχόμενων αρνητικών επιπτώσεων στο περιβάλλον και στην υγεία, και ευνοεί την ανακύκλωση των υλικών από τα οποία αποτελείται το προϊόν.



ΠΡΟΣΟΧΗ

Σε περίπτωση που δεν υπάρχει πάνω στον εξοπλισμό το σύμβολο του διαγραμμένου κάδου απορριμμάτων η απόρριψη του προϊόντος δεν επιβαρύνει τον κατασκευαστή. Στην περίπτωση αυτή ισχύει η νομοθεσία σχετικά με τη διάθεση των απορριμμάτων.

4.11.1 ΜΠΑΤΑΡΙΕΣ

Σύμφωνα με το νομοθετικό διάταγμα 188/2008 Ιταλική μεταφορά της οδηγίας 2006/66/EK σχετικά με τις μπαταρίες/συστοιχίες μπαταριών και τα σχετικά απόβλητα.

Το σύμβολο του διαγραμμένου κάδου απορριμμάτων στο προϊόν ή στη συσκευασία του υποδεικνύει ότι οι μπαταρίες, στο τέλος της ωφέλιμης ζωής τους, πρέπει να συλλέγονται χωριστά από τα υπόλοιπα απορρίμματα, ώστε να είναι δυνατή η κατάλληλη επεξεργασία και ανακύκλωση. Συνεπώς, ο χρήστης πρέπει να επιστρέψει τον εξοπλισμό στο τέλος του κύκλου ζωής του δωρεάν στα κατάλληλα δημοτικά κέντρα χωριστής συλλογής ηλεκτρικών και ηλεκτρονικών αποβλήτων ή να τον επιστρέψει στον έμπορο λιανικής πώλησης.

Εκτός από το σύμβολο, οι μπαταρίες, συσσωρευτές και οι ηλεκτρικές στήλες σε σχήμα κουμπιού που περιέχουν περισσότερο από 0,0005% υδράργυρο (χημικό σύμβολο Hg), περισσότερο από 0,002% κάδμιο (χημικό σύμβολο Cd) ή περισσότερο από 0,004% μόλυβδο (χημικό σύμβολο Pb) επισημαίνονται με το χημικό σύμβολο του αντίστοιχου μετάλλου.

Η κατάλληλη διαφοροποιημένη συλλογή και η επακόλουθη αποστολή των παλαιών μπαταριών στην ανακύκλωση, στη επεξεργασία και στην διάθεση με περιβαλλοντικά συμβατό τρόπο, συντελεί στην αποφυγή ενδεχόμενων αρνητικών επιπτώσεων στο περιβάλλον και στην υγεία, και ευνοεί την ανακύκλωση των υλικών από τα οποία αποτελείται το προϊόν.

Η μη εξουσιοδοτημένη απόρριψη μπαταριών, ηλεκτρικών στηλών και συσσωρευτών από τον χρήστη συνεπάγεται την επιβολή κυρώσεων σύμφωνα με τους ισχύοντες νομικούς κανονισμούς.

Σε περίπτωση μπαταρίας που περιέχεται στη "συσκευή" και μπορεί εύκολα να αφαιρεθεί από τον χρήστη, λάβετε υπόψη ότι είναι υποχρεωτική απαίτηση για τη συμμόρφωση με την ισχύουσα νομοθεσία η μπαταρία να μην απορρίπτεται ως αστικό απόβλητο (οδηγία. 2006/66/EK) αλλά να συλλέγεται χωριστά για την αποφυγή ζημιών στο περιβάλλον.

Συνεπώς, ο χρήστης πρέπει να επιστρέψει δωρεάν τον χρησιμοποιημένο συσσωρευτή μπαταριών στα κατάλληλα δημοτικά κέντρα χωριστής συλλογής ηλεκτρικών και ηλεκτρονικών αποβλήτων ή να τον απορρίψει στους περιέκτες που υπάρχουν στα σημεία πώλησης.

4.12 ΜΈΤΡΑ ΑΣΦΑΛΕΪΑΣ ΠΟΥ ΕΦΑΡΜΟΖΟΝΤΑΙ ΣΤΟ ΠΡΟΪΟΝ

Το μηχάνημα είναι εξοπλισμένο με τις ακόλουθες διατάξεις ασφαλείας.

ΑΣΦΑΛΕΙΑ ΠΡΟΪΟΝΤΩΝ
ΣΤΑΘΕΡΗ ΠΡΟΣΤΑΣΙΑ
ΑΦΑΙΡΟΥΜΕΝΗ ΠΡΟΣΤΑΣΙΑ
ΣΥΣΚΕΥΗ ΚΑΤΑ ΤΗΣ ΤΥΧΑΙΑΣ ΕΚΚΙΝΗΣΗΣ

4.12.1 ΣΤΑΘΕΡΕΣ ΠΡΟΣΤΑΣΙΕΣ

Οι προστασίες σταθερού τύπου αποτελούνται από σταθερά προστατευτικά ή/και περιβλήματα που βρίσκονται στο προϊόν. Σκοπό έχουν να αποτρέπουν την πρόσβαση στα διάφορα κινούμενα μέρη του κατά τη διάρκεια του κύκλου λειτουργίας. Με εξαίρεση την περιοχή της λεπίδας κοπής, όπου δεν είναι δυνατή η προστασία λόγω της ειδικής λειτουργίας του εξοπλισμού.

Τοποθετημένες στις ζώνες αποκλειστικής πρόσβασης κατά τη φάση της συντήρησης είναι απαραίτητη η χρήση ειδικών εργαλείων για να τις αφαιρέσετε.

Τα σταθερά προστατευτικά είναι τα προστατευτικά κελύφη των μηχανικών στοιχείων του προϊόντος, τα οποία περιλαμβάνουν επίσης την προστασία του μοχλού χειρισμού από ακούσια ενεργοποίηση του προϊόντος (χτυπήματα, πτώση του προϊόντος κ.λπ.)



ΚΙΝΔΥΝΟΣ

Απαγορεύεται απολύτως η λειτουργία του προϊόντος, μετά τη συντήρηση, χωρίς την κατάλληλη επανατοποθέτηση των σταθερών προστατευτικών, καθώς και η χρήση του χωρίς αυτά.

Απαγορεύεται αυστηρά η αλλοίωση του προϊόντος με την προσπάθεια, με οποιοδήποτε μέσο, να παρακαμφθεί μια σταθερή προστασία, εκμεταλλεόμενοι πιθανές έμμεσες διόδους λόγω έλλειψης ή μερικής επανατοποθέτησης των προστατευτικών διατάξεων ή όταν όλες οι βίδες στερέωσης δεν έχουν επανατοποθετηθεί όπως αρχικά προβλεπόταν από τον κατασκευαστή.



ΣΗΜΕΙΩΣΗ

Περιοδικά επαληθεύετε την ακεραιότητα των σταθερών προστασιών και των σχετικών προσδέσεων στη δομή, με ιδιαίτερη προσοχή στα περιβλήματα πρόσβασης στα μηχανικά μέρη του μηχανήματος.

4.12.2 ΑΦΑΙΡΟΥΜΕΝΑ ΠΡΟΣΤΑΤΕΥΤΙΚΑ

Η αφαιρούμενη προστασία αποτελείται από μια θήκη/κάλυμμα ράβδου, η λειτουργία του οποίου είναι να αποτρέπει την επαφή με την αλυσίδα/κεφαλή κοπής σε όλες τις συνθήκες μη χρήσης του προϊόντος.



ΚΙΝΔΥΝΟΣ

Είναι υποχρεωτική απαίτηση για όλο το προσωπικό να τοποθετεί πάντοτε το προστατευτικό περίβλημα στην αλυσίδα/κεφαλή κοπής σε όλες τις συνθήκες/δραστηριότητες μη χρήσης του προϊόντος.

Συγκεκριμένα, είναι υποχρεωτικό να υπάρχει προστασία σε όλες τις συνθήκες χειρισμού, μετακίνησης, αποθήκευσης, συντήρησης (εκτός από την αντικατάσταση ή/και το τέντωμα της αλυσίδας) κ.λπ.



ΣΗΜΕΙΩΣΗ

Ελέγχετε περιοδικά την ακεραιότητα της θήκης και εάν έχει υποστεί ζημιά ή δεν είναι πλέον αποδοτική, πρέπει να αντικατασταθεί αμέσως.

4.12.3 ΣΥΣΚΕΥΗ ΚΑΤΑ ΤΗΣ ΤΥΧΑΙΑΣ ΕΚΚΙΝΗΣΗΣ

Το προϊόν είναι εξοπλισμένο με μια διάταξη ασφαλείας κατά της απροσδόκητης εκκίνησης που ονομάζεται "ασφάλεια κλειδώματος" (6), η οποία αποτελείται από ένα κόκκινο κουμπί που λειτουργεί ως κλειδαριά εκκίνησης και ενεργοποιείται αυτόματα όταν απελευθερωθεί ο μοχλός ενεργοποίησης (7). Αυτό γίνεται για να αποφευχθεί η εκκίνηση της αλυσίδας σε περίπτωση τυχαίας πρόσκρουσης.

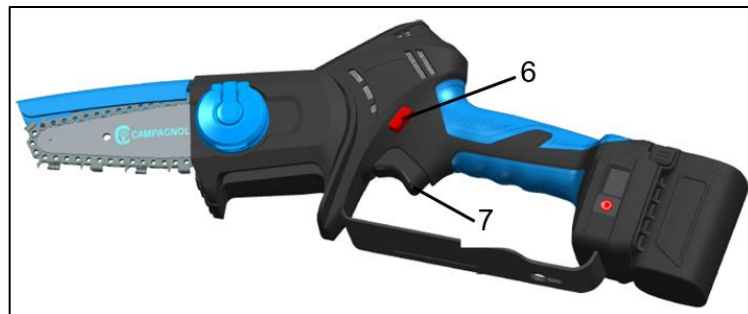

ΣΗΜΕΙΩΣΗ

Ελέγχετε τη σωστή λειτουργία της συσκευής περιοδικά και πριν από κάθε χρήση έναντι τυχαίας εκκίνησης.

4.13 ΥΠΟΛΕΙΠΟΜΕΝΟΙ ΚΙΝΔΥΝΟΙ

Κατά τη φάση του σχεδιασμού αξιολογήθηκαν οι επικίνδυνες ζώνες ή μέρη και κατά συνέπεια ελήφθησαν όλες οι απαραίτητες προφυλάξεις για την αποφυγή κινδύνων για άτομα και ζημιές στα εξαρτήματα του μηχανήματος, όπως αναφέρθηκε στις προηγούμενες παραγράφους.



ΠΡΟΣΟΧΗ

Επαληθεύετε περιοδικά τη λειτουργία όλων των διατάξεων ασφαλείας.

Μην αποσυναρμολογείτε τις προστασίες σταθερού ή κινητού τύπου του μηχανήματος. Μην εισάγετε ξένα αντικείμενα ή εργαλεία στην περιοχή λειτουργίας και εργασιών συντήρησης του μηχανήματος.

Μολονότι το προϊόν είναι εξοπλισμένο με τα συστήματα ασφαλείας που αναφέρθηκαν παραπάνω, ωστόσο παραμένουν ορισμένοι κίνδυνοι που δεν εξαλείφονται, αλλά μπορούν να μειωθούν με διορθωτικές ενέργειες από τον τελικό χρήστη και με σωστούς τρόπους λειτουργίας που είναι υποχρεωτικοί για οποιοδήποτε ενεργεί επί του προϊόντος.

Παρακάτω παρουσιάζονται συνοπτικά οι κίνδυνοι που παραμένουν για το προϊόν κατά την κανονική λειτουργία, τη ρύθμιση και την εγκατάσταση, τη συντήρηση και τον καθαρισμό.

4.13.1 ΠΡΟΣΚΡΟΥΣΗ ΚΑΙ ΣΥΝΘΛΙΨΗ

Μην κάνετε πρόσβαση στα κινούμενα μέρη του μηχανήματος.

Υφίσταται κίνδυνος σε περίπτωση αφαίρεσης των προστασιών που υπάρχουν στο μηχάνημα.

Κίνδυνος πτώσης εξαρτημάτων του προϊόντος εάν τα εξαρτήματα όπως η μπαταρία δεν είναι σωστά στερεωμένα.

4.13.2 ΔΙΑΤΜΗΣΗ

Ο κίνδυνος διάτμησης μπορεί να προκύψει, κυρίως, ως αποτέλεσμα της προσέγγισης των λεπίδων από τον χειριστή με μέρη του σώματός του. Ο ίδιος κίνδυνος παραμένει ακόμη και αν έχουν αφαιρεθεί τα προστατευτικά των κινούμενων μερών.

Πριν ενεργοποιήσετε το προϊόν, βεβαιωθείτε ότι δεν υπάρχουν εργασίες συντήρησης σε αυτό.



ΠΡΟΣΟΧΉ

Απαγορεύεται απολύτως η αφαίρεση των προστατευτικών ή των ανοικτών τμημάτων του προϊόντος που είναι εφοδιασμένα με καλύμματα ή θυρίδες ελέγχου με βίδες, χωρίς προηγουμένως να σταματήσετε το προϊόν και να αφαιρέσετε όλες τις πηγές τροφοδοσίας του.



ΠΡΟΣΟΧΉ

Απαγορεύεται απολύτως ο χειρισμός, η αποθήκευση ή η συντήρηση με τις λεπίδες ανοιχτές, διαφορετικά υπάρχει κίνδυνος κοπής ή διάτμησης.

Απαγορεύεται απολύτως η προσέγγιση των λεπίδων με τα χέρια ή άλλα μέρη του σώματος.

Είναι υποχρεωτικό σε όλες τις συνθήκες μη χρήσης να διασφαλίζεται ότι οι λεπίδες είναι κλειστές και τοποθετημένες στη θήκη. Ο κατασκευαστής απαλλάσσεται από κάθε ευθύνη σε περίπτωση μη συμμόρφωσης με την απαίτηση αυτή.

4.13.3 ΠΥΡΚΑΓΙΑ

Όσον αφορά τις ανωμαλίες ή τις βλάβες το πλαστικό υλικό που χρησιμοποιείται (πχ. θήκες, ηλεκτρικά καλώδια) είναι αυτοσβέσιμο και συμμορφώνεται με τα ισχύοντα πρότυπα.

Το προϊόν, ως φορητό προϊόν χειρός και/ή φορητό προϊόν που μεταφέρεται στο χέρι, δεν είναι εξοπλισμένο με δικό του σύστημα πυρόσβεσης.

- Ο πελάτης/χρήστης πρέπει να αξιολογεί την ανάγκη ενός κατάλληλου συστήματος πυρόσβεσης για το μηχάνημα ή το χώρο όπου εγκαθίσταται το μηχάνημα, σύμφωνα με τα πρότυπα ασφαλείας και πρόληψης πυρκαγιών που ισχύουν στη χώρα του χρήστη και τους εσωτερικούς κανονισμούς του χώρου/εγκατάστασης.
- Μην χρησιμοποιείτε ανοιχτή φλόγα ή καπνό κοντά στο προϊόν κατά τη λειτουργία ή/και τη συντήρηση.



ΚΙΝΔΥΝΟΣ

Σε περίπτωση πυρκαγιάς φροντίζετε πάντα να σταματάτε το μηχάνημα και να αποσυνδέετε όλες τις πηγές τροφοδοσίας/ενέργειας.

4.13.4 ΕΚΡΗΚΤΙΚΗ ΑΤΜΟΣΦΑΙΡΑ:



ΠΡΟΣΟΧΗ

Το προϊόν **ΔΕΝ** είναι κατάλληλο για χρήση σε εκρηκτικά ή κατηγοριοποιημένα περιβάλλοντα.

- Απαγορεύεται ρητώς η χρήση του μηχανήματος σε ατμόσφαιρα εκρηκτική ή εν μέρει εκρηκτική.

Το προϊόν **συνεπώς, δεν** είναι κατάλληλο για εργασία σε περιβάλλοντα:

- εκρηκτικά ή εν μέρει εκρηκτικά
 - ταξινομημένα ως επικίνδυνα για πυρκαγιά ή έκρηξη
 - όπου υπάρχει διαβρωτική ατμόσφαιρα
 - στα οποία υπάρχουν ταξινομημένα αέρια ή/και σκόνες
 - με κίνδυνο πυρκαγιάς που προέρχεται από οποιοδήποτε υλικό ή πηγές ανάφλεξης
- Απαγορεύεται ρητώς να χρησιμοποιείτε το μηχάνημα σε όλα τα περιβάλλοντα που υποδεικνύονται παραπάνω.

4.13.5 ΤΥΦΛΩΣΗ

Υφίσταται κίνδυνος σε όλες τις φάσεις χρήσης και σε εκείνες της συντήρησης και καθαρισμού.

- Κατά την εργασία με το προϊόν, απαγορεύεται απολύτως να στέκεστε κοντά στην κεφαλή κοπής, ώστε να αποφύγετε τον κίνδυνο προβολής αντικειμένων και θραυσμάτων του τεμαχίου εργασίας.
- Κατά την φάση της χρήσης και του καθαρισμού του μηχανήματος, το αρμόδιο προσωπικό πρέπει να φοράει τα ειδικά γυαλιά προστασίας.



ΠΡΟΣΟΧΗ

Είναι υποχρεωτική η χρήση προστασιών των ματιών και του προσώπου.

4.13.6 ΠΤΩΣΗ, ΕΚΤΟΞΕΥΣΗ ΑΝΤΙΚΕΙΜΕΝΩΝ

- Μην αφήνετε, ακόμη και προσωρινά, εργαλεία εργασίας και αντικείμενα κατά μήκος και πάνω από το μηχάνημα για να μην υπάρχει ο κίνδυνος πτώσης ή εκτόξευσής τους.
- Κατά τη χρήση και/ή τις δραστηριότητες συντήρησης, αποφύγετε να στρέψετε την κεφαλή κοπής προς άλλους ή προς τον εαυτό σας για να αποφύγετε τον κίνδυνο διαρροής υπολειμμάτων κατεργασίας και/ή λιπαντικών.
- Κατά τη διάρκεια των εργασιών κοπής ή συγκομιδής, μπορεί να υπάρξει κίνδυνος να πέσει ή/και να πεταχτεί το προϊόν επεξεργασίας (κοπή ή συγκομιδή).



ΠΡΟΣΟΧΗ

Η χρήση προστασίας προσώπου (προστατευτική ασπίδα) και σώματος είναι υποχρεωτική για όλο το προσωπικό λειτουργίας και συντήρησης.

4.13.7 ΟΛΙΣΘΗΣΗ

Τυχόν διαρροή λιπαντικού λόγω της λίπανσης της λεπίδας μπορεί να προκαλέσει ολίσθηση του προσωπικού που είναι υπεύθυνο για τη χρήση και τη λειτουργία.

Κίνδυνος επίσης σε περίπτωση μη συμμόρφωσης με τις συνταγές/προϋποθέσεις χρήσης.

Για να αποφευχθεί ο κίνδυνος ολίσθησης, το εργαλείο πρέπει να χρησιμοποιείται μόνο από το έδαφος σε ασφαλή και σταθερή θέση, εξασφαλίζοντας τέλεια και σταθερή ισορροπία κατά τη χρήση και το χειρισμό.



ΠΡΟΣΟΧΗ

Εκτελέστε την πρόσβαση στις ζώνες αυτές με αντιολισθητικά υποδήματα και διατηρήστε τα πάντα καθαρά. Επιθεωρείτε περιοδικά τη λειτουργία.



ΣΗΜΕΙΩΣΗ

Οι συνθήκες του χώρου εργασίας (κλίση, επιφάνεια κ.λπ.) δεν λαμβάνονται υπόψη σε αυτόν τον κίνδυνο, ανατρέξτε στις παραγράφους 3.1 και 3.2 για τις πρόσθετες απαιτήσεις που δίνονται, υπενθυμίζοντας ότι είναι ευθύνη του χρήστη να διενεργήσει εκτίμηση κινδύνου του χώρου εργασίας και των σωστών συνθηκών χρήσης του προϊόντος.

4.13.8 ΤΡΑΥΜΑΤΙΣΜΟΣ ΔΪΚΗΝ ΜΑΣΤΙΓΙΟΥ

- Προσοχή στις παλινδρομήσεις και τις αναπηδήσεις προς τα επάνω που δημιουργούνται από τα εργαλεία κατά τη διάρκεια των λειτουργικών εργασιών κοπής. Οι παλινδρομήσεις μπορεί να προκαλέσουν επικίνδυνη απώλεια ισορροπίας και ελέγχου του προϊόντος.
- Να είστε προσεκτικοί όταν κόβετε κλαδιά υπό ένταση, καθώς μπορεί να προκαλέσουν απώλεια ελέγχου του προϊόντος λόγω αιφνίδιας ανάκρουσης.

4.13.9 ΣΚΟΝΤΑΜΜΑ

- Η άτακτη εναπόθεση του υλικού γενικά μπορεί να αποτελέσει κίνδυνο σκοντάματος και περιορισμού μερικού ή ολικού των οδών διαφυγής σε περίπτωση που καθίσταται αναγκαίο.
- Εξασφαλίστε τους χώρους λειτουργίας, διέλευσης και διαφυγής ελεύθερους από εμπόδια και σύμφωνους με τα ισχύοντα πρότυπα.

4.13.10 ΒΛΑΒΕΣ ΚΥΚΛΩΜΑΤΟΣ

- Λόγω πιθανών βλαβών, τα κυκλώματα/εξαρτήματα ελέγχου, ασφάλειας και τροφοδοσίας ισχύος μπορεί να χάσουν μέρος της αποτελεσματικότητάς τους με σχετική μείωση του επιπέδου ασφαλείας.
- Ελέγχετε περιοδικά την κατάσταση λειτουργίας των διατάξεων/εξαρτημάτων που υπάρχουν στο προϊόν και όλες τις συνδέσεις

4.13.11 ΑΣΤΡΑΠΕΣ

Καθώς πρόκειται για ένα φορητό προϊόν που χρησιμοποιείται σε εξωτερικούς χώρους, δεν είναι εξοπλισμένο με προστασία από τους κεραυνούς.

- Ενημερώστε το προσωπικό αρμόδιο για τις εργασίες συντήρησης και βεβαιωθείτε ότι είναι δεόντως εκπαιδευμένο για την διενέργεια των εργασιών καθώς και ότι γνωρίζει τους κινδύνους που μπορεί να υπολείπονται.
- Απαγορεύεται να εκτελείτε οποιαδήποτε δραστηριότητα σε περίπτωση αντίξωων καιρικών συνθηκών (κίνδυνος κεραυνών ή καταιγίδων).

4.13.12 ΚΙΪΝΔΥΝΟΣ ΕΓΚΑΥΜΑΤΟΣ/ΒΛΑΒΩΝ

Στην περιοχή κοπής, υπάρχει πιθανός κίνδυνος εγκαύματος εάν η λίπανση δεν είναι επαρκής ή έχει παραληφθεί.

- Ενημερώστε το προσωπικό που είναι υπεύθυνο για τη συντήρηση ή τη χρήση του προϊόντος.
- Επιχειρήστε την πρόσβαση στις περιοχές αυτές εφόσον έχουν κρυώσει τα εν λόγω μέρη και με τα κατάλληλα γάντια προστασίας από τη θερμοκρασία, δίνοντας τη μέγιστη προσοχή.

4.14 ΠΡΟΣΘΕΤΕΣ ΠΡΟΔΙΑΓΡΑΦΕΣ ΚΙΝΔΥΝΟΥ ΓΙΑ ΤΗ ΧΡΗΣΗ ΤΟΥ ΕΡΓΑΛΕΙΟΥ



ΚΙΝΔΥΝΟΣ

- Μην χρησιμοποιείτε το εργαλείο εάν είναι κατεστραμμένο, δεν έχει ρυθμιστεί σωστά ή δεν έχει συναρμολογηθεί πλήρως.
- Μην χρησιμοποιείτε το ηλεκτρικό εργαλείο, αν το κουμπί ενεργοποίησης και απενεργοποίησης ON/OFF δεν λειτουργεί σωστά.
- Μην χρησιμοποιείτε το εργαλείο ενώ εργάζεστε σε σκάλα, σκαλωσιά ή επιφάνεια που δεν είναι η επιφάνεια του εδάφους ή/και δεν είναι σταθερή.
- Μην χρησιμοποιείτε το προϊόν κοντά σε ηλεκτρικά καλώδια
- Να είστε προσεκτικοί και συγκεντρωμένοι στις δραστηριότητες που εκτελείτε, χρησιμοποιώντας την κοινή λογική και τηρώντας τους ισχύοντες κανονισμούς ασφαλείας κατά τη χρήση του προϊόντος.
- Μην αγγίζετε οποιοδήποτε είδος κινούμενων εξαρτημάτων, όπως επίσης απαγορεύεται η εκτέλεση εργασιών συντήρησης (συνήθους ή/και έκτακτης) με κινούμενα εξαρτήματα. Είναι υποχρεωτικό να αφαιρείτε την παροχή ρεύματος πριν από την εκτέλεση οποιασδήποτε δραστηριότητας συντήρησης.
- Απαγορεύεται η χρήση βενζίνης, διαλυτών ή άλλων εύφλεκτων προϊόντων για τον καθαρισμό ή το πλύσιμο του εξοπλισμού.
- Μην παραβιάζετε, τροποποιείτε ή/και παρακάμπτετε τις διατάξεις προστασίας, εντολών, ελέγχου και ασφάλειας του προϊόντος.



ΚΙΝΔΥΝΟΣ

- Πριν θέσετε σε λειτουργία το εργαλείο, βεβαιωθείτε ότι η αλυσίδα ή/και η κεφαλή κοπής δεν είναι σε επαφή με ξένα σώματα.
- Η θέση εργασίας σας πρέπει να είναι σταθερή και ασφαλής, έτσι ώστε να διασφαλίζεται η άριστη ισορροπία (για παράδειγμα, επίπεδη και στεγνή επιφάνεια).
- Χρησιμοποιήστε το εργαλείο, τα αξεσουάρ κλπ. σύμφωνα με αυτές τις οδηγίες και λαμβάνοντας υπόψη τις συνθήκες εργασίας και τις εργασίες που πρέπει να εκτελεστούν.
- Ελέγχετε πάντα πριν από κάθε χρήση ότι τα συστήματα ασφαλείας και ελέγχου λειτουργούν άψογα.
- Κρατήστε το προϊόν σταθερά με το χέρι που είναι το καταλληλότερο για τον χειριστή, εξασφαλίζοντας σταθερή λαβή με τρία δάχτυλα και τον αντίχειρα στη λαβή και τον δείκτη έτοιμο να χειριστεί τον μοχλό χειρισμού.
- Δώστε ιδιαίτερη προσοχή στη λαβή, η οποία πρέπει να είναι πάντα στεγνή, καθαρή (υπολείμματα κατεργασίας, λάδια κ.λπ.) ... χρησιμοποιώντας τα παρεχόμενα ΜΑΠ.
- Να είστε εξαιρετικά προσεκτικοί όταν κόβετε μικρούς θάμνους και ξερά φυτά μεσαίου ύψους, καθώς μαλακό υλικό μπορεί να μπλεχτεί στην αλυσίδα και να πεταχτεί προς τον χειριστή (χρησιμοποιείτε πάντα τα ΜΑΠ για την προστασία του προσώπου) ή να τον κάνει να χάσει την ισορροπία του.
- Προσέξτε τις αντιδράσεις και τις ανοδικές κινήσεις αναπήδησης της μπάρας. Οι παλινδρομήσεις μπορεί να προκαλέσουν επικίνδυνη απώλεια ισορροπίας και ελέγχου του προϊόντος.
- Να είστε προσεκτικοί όταν κόβετε κλαδιά υπό ένταση, καθώς μπορεί να προκαλέσουν απώλεια ελέγχου του προϊόντος λόγω αιφνίδιας ανάκρουσης.
- Πάντα κόβετε διατηρώντας τον κινητήρα σε υψηλή ταχύτητα.
- Αφαιρέστε τυχόν κλειδιά ρύθμισης πριν ενεργοποιήσετε το εργαλείο
- Κατά τη διάρκεια των φάσεων εργασίας, όταν η αλυσίδα έρχεται σε επαφή με σκληρό υλικό, μπορεί να προκαλέσει σπινθήρες. Λάβετε υπόψη ότι απαγορεύεται η χρήση του προϊόντος σε δυναμικά εκρηκτικά περιβάλλοντα, καθώς οι σπινθήρες μπορεί να προκαλέσουν πυρκαγιές ή εκρήξεις.
- Διατηρήστε τη ράβδο και την αλυσίδα καθαρή και αιχμηρή
- Βεβαιωθείτε ότι η στάθμη του λαδιού βρίσκεται πάντα τουλάχιστον στη μέση του ρεζερβουάρ. Η έλλειψη λαδιού προκαλεί κατάσχεση αλυσίδας.
- Η εισπνοή ομίχλης λαδιού και / ή σκόνης ξύλου μπορεί να προκαλέσει ερεθισμό ή δηλητηρίαση του αναπνευστικού συστήματος. Σε περίπτωση παρατεταμένων παραπόνων, συμβουλευτείτε έναν αρμόδιο γιατρό.
- Αποτρέψτε τις τυχαίες ενεργοποιήσεις του προϊόντος. Όταν χειρίζεστε ή μεταφέρετε το προϊόν, βεβαιωθείτε ότι ο διακόπτης είναι σβηστός (θέση OFF) πριν το συνδέσετε στην πηγή ενέργειας (μπαταρία/συστοίχια μπαταρίας).
- Η οθόνη αναβοσβήνει, εκπέμπει ηχητικά σήματα και υποδεικνύει τον τύπο σφάλματος για να υποδείξει ότι το εργαλείο είναι μπλοκαρισμένο λόγω δυσλειτουργίας. Σε αυτή την κατάσταση, για να ενεργοποιήσετε ξανά το εργαλείο, ανατρέξτε στη λίστα συναγεμίων.



ΚΙΝΔΥΝΟΣ

Κατά τη διάρκεια λειτουργίας και συντήρησης του προϊόντος χρησιμοποιήστε υποδήματα, γάντια και γυαλιά ή οθόνη ασφαλείας.



ΚΙΝΔΥΝΟΣ

- Μην μεταφέρετε το εργαλείο κρατώντας το από το καλώδιο τροφοδοσίας.
- Όταν δεν χρησιμοποιείτε το εργαλείο, απενεργοποιήστε το διακόπτη ON/OFF για να αποφύγετε την περιττή κατανάλωση της μπαταρίας ή/και τη φθορά των εξαρτημάτων.
- Μεταφέρετε το προϊόν κρατώντας το με τη ράβδο στραμμένη προς τα πίσω, με το κάλυμμα της ράβδου πάντα τοποθετημένο σε κάθε περίπτωση που το προϊόν δεν χρησιμοποιείται και με το καλώδιο τροφοδοσίας αποσυνδεδεμένο από το βύσμα.
- Πριν συνδέσετε τη μπαταρία, βεβαιωθείτε ότι ο σύνδεσμος έχει καθαρές επαφές (χωρίς βρωμιά ή άλλα αποφρακτικά υλικά) που είναι στεγνές και χωρίς οξειδωση.
- Αφαιρέστε τη μπαταρία πριν διενεργήσετε οποιαδήποτε ρύθμιση ή συνήθης και έκτακτη συντήρηση.
- Για το ακόνισμα και τη συντήρηση, ακολουθήστε τις οδηγίες του κατασκευαστή όπως δίνονται στο παρόν εγχειρίδιο.
- Χρησιμοποιείτε το εργαλείο μόνο με τα εξαρτήματα που καθορίζονται από τον κατασκευαστή.
- Πριν από κάθε τακτική συντήρηση, διαβάστε προσεκτικά το παρόν εγχειρίδιο. Για εργασίες συντήρησης που δεν αναφέρονται στο εγχειρίδιο, επικοινωνήστε με το κέντρο σέρβις του κατασκευαστή.
- Διατηρείτε όλες τις ετικέτες και τα εικονογράμματα του εξοπλισμού σε απόλυτα ευανάγνωστη και άθικτη κατάσταση, με ιδιαίτερη αναφορά σε αυτά που αφορούν τις πινακίδες κινδύνου και ασφαλείας.



ΠΡΟΣΟΧΗ ΣΤΙΣ ΠΑΛΙΝΔΡΟΜΗΣΕΙΣ

Η παλινδρόμηση είναι μια απότομη και γρήγορη κίνηση του ψαλιδιού κορυφής προς τα πάνω ή / και προς τα πίσω προς τον χειριστή

Η αναπήδηση μπορεί να συμβεί όταν η μύτη της ράβδου αγγίξει ένα αντικείμενο ή όταν το ξύλο μπλοκάρει ή τσακίζει κατά την κοπή.

Για την πρόληψη και τον περιορισμό της παλινδρόμησης, διατηρήστε τον έλεγχο του προϊόντος πιάνοντάς το σταθερά και με τα δύο χέρια. Η γνώση και η πρόληψη της ανάκαμψης εξαλείφουν τον "παράγοντα έκπληξη" μειώνοντας την πιθανότητα ατυχήματος. Βεβαιωθείτε ότι η περιοχή στην οποία κόβετε είναι ελεύθερη από εμπόδια ή/και υλικά που μπορεί να εκτιναχθούν.



ΠΡΟΣΟΧΗ

Πριν από την εκτέλεση οποιασδήποτε εργασίας συντήρησης ή μηχανικής ρύθμισης του εξοπλισμού, είναι απαραίτητο να φοράτε ΜΑΠ, όπως παπούτσια ασφαλείας, φόρμες εργασίας, γάντια προστασίας από τρυπήματα και γυαλιά για την προστασία του προσώπου.

- Οποιαδήποτε εργασία επισκευής ή συντήρησης επιτρέπεται να εκτελείται μόνο από κατάλληλα εκπαιδευμένο προσωπικό. Ενημέρωση και καθοδήγηση και εξουσιοδότηση με το απαιτούμενο επαγγελματικό προφίλ (τεχνικός μηχανολογικής συντήρησης ή/και τεχνικός ηλεκτρολογικής συντήρησης) ανάλογα με το είδος των εργασιών που πρόκειται να εκτελεστούν.
- Μόνο η ρύθμιση, η λίπανση των λεπίδων και ο καθαρισμός του προϊόντος μπορούν επίσης να πραγματοποιηθούν από τον χειριστή. Ενώ όλες οι άλλες δραστηριότητες συντήρησης αποκλείονται στο ίδιο σημείο.
- Αποτελεί υποχρεωτική προδιαγραφή, πριν από κάθε εργασία ρύθμισης ή/και συντήρησης, να αποσυνδέετε το εργαλείο από την πηγή τροφοδοσίας (μπαταρία).
- Κατά τη διάρκεια των εργασιών χρήσης, συντήρησης ή/και επισκευής, τα μη εξουσιοδοτημένα άτομα πρέπει να βρίσκονται σε απόσταση τουλάχιστον 5 μέτρων από την περιοχή δράσης του εργαλείου.
- Η αφαίρεση των διατάξεων προστασίας ή ασφαλείας (όπου υπάρχουν) πρέπει να πραγματοποιείται μόνο για έκτακτες εργασίες συντήρησης και μόνο από προσωπικό **συντήρησης**, αφού αποσυνδεθούν οι πηγές τροφοδοσίας. Ο συντηρητής πρέπει να διασφαλίζει την ασφάλεια όλου του προσωπικού, ώστε να αποφεύγονται τυχόν ζημιές στον προϊόν, καθώς και να αποκαθίσταται η αποτελεσματικότητα του ίδιου του εξοπλισμού στο τέλος της συντήρησης και πάντοτε πριν από τη νέα χρήση.
- Όλες οι εργασίες συντήρησης που δεν εξετάζονται στο παρόν εγχειρίδιο πρέπει να εκτελούνται στα Κέντρα Τεχνικής Υποστήριξης του κατασκευαστή.
- Οι εργασίες συντήρησης, επισκευής και αντιμετώπισης προβλημάτων πρέπει να ολοκληρώνονται με την επαλήθευση της ορθής λειτουργίας του μηχανήματος και όλων των δικλίδων ασφαλείας του.

- Μετά την ολοκλήρωση των ενεργειών συντήρησης ή επισκευής, η επανεκκίνηση του προϊόντος πρέπει να πραγματοποιηθεί μόνο μετά την άδεια ενός **συντηρητή**, ο οποίος πρέπει να εξακριβώσει ότι:
 - οι εργασίες έχουν ολοκληρωθεί,
 - το προϊόν λειτουργεί τέλεια,
 - τα συστήματα ασφαλείας είναι ενεργά,
 - κανένας δεν χειρίζεται το προϊόν.

4.15 ΠΡΟΣΘΕΤΕΣ ΑΠΑΙΤΗΣΕΙΣ ΠΡΟΣΟΧΗΣ



ΠΡΟΣΟΧΗ!

Βεβαιωθείτε ότι όλο το προσωπικό αρμόδιο για τη συντήρηση και χρήση του μηχανήματος έχει καταρτιστεί και εκπαιδευτεί κατάλληλα όσον αφορά τις σωστές διαδικασίες ασφαλείας και λειτουργίας.

Βεβαιωθείτε ότι όλο το προσωπικό γνωρίζει τους υπολειπόμενους κινδύνους που υπάρχουν και αναφέρονται στην παρ. 4.13



ΠΡΟΣΟΧΗ!

Ποτέ μην κάνετε σέρβις στο προϊόν όταν αυτό βρίσκεται σε λειτουργία.



ΠΡΟΣΟΧΗ!

Βεβαιωθείτε ότι όλες οι διατάξεις ασφαλείας είναι συνδεδεμένες και σε καλή κατάσταση λειτουργίας. Μην αλλάζετε ποτέ ή παρακάμπτετε οποιαδήποτε από τις διατάξεις ασφαλείας.



ΠΡΟΣΟΧΗ!

Όταν δεν χρησιμοποιείτε το εργαλείο, απενεργοποιήστε το διακόπτη ON/OFF για να αποφύγετε την περιττή κατανάλωση της μπαταρίας ή/και τη φθορά των εξαρτημάτων.



ΠΡΟΣΟΧΗ

Το προϊόν πρέπει να επιθεωρείται πριν από τη χρήση και σε κάθε περίπτωση μετά από συμβάντα όπως πτώση ή πρόσκρουση, προκειμένου να εντοπιστούν τυχόν ζημιές.



ΠΡΟΣΟΧΗ!

Μην χρησιμοποιείτε το εργαλείο σε εσωτερικούς χώρους ή σε δυνητικά εκρηκτική ατμόσφαιρα.

Το προϊόν επιτρέπεται να χρησιμοποιείται μόνο από κατάλληλα εκπαιδευμένο και καταρτισμένο χειριστή που έχει διαβάσει και κατανοήσει το παρόν εγχειρίδιο.

Μην βάζετε ξένα αντικείμενα στα όργανα σε κίνηση.

Φοράτε τον κατάλληλο προστατευτικό ατομικό εξοπλισμό για τις εργασίες που πρόκειται να εκτελεστούν. Ο ρουχισμός πρέπει να είναι του κατάλληλου σωματικού μεγέθους. Αποφεύγετε να φοράτε γραβάτες, περιδέραια ή να μην μαζεύετε τα μακριά μαλλιά, γιατί θα μπορούσαν να παγιδευτούν στα κινούμενα όργανα.

Δεν επιτρέπεται η μετακίνηση ή ο χειρισμός του προϊόντος, καθώς και η εκτέλεση εργασιών συντήρησης ή επισκευής, σε άτομα που βρίσκονται υπό την επήρεια αλκοόλ, ναρκωτικών ή έχουν κάνει χρήση φαρμάκων που μειώνουν τα αντανακλαστικά.

Ο χρήστης είναι υπεύθυνος για επικίνδυνες καταστάσεις ή ατυχήματα σε άλλα άτομα ή στην ιδιοκτησία τους σε περίπτωση χρήσης μη σύμφωνης με τις οδηγίες που αναφέρονται στο παρόν εγχειρίδιο.

Μην μετακινείτε μεταξύ των διαφόρων θέσεων κοπής με τον μοχλό χειρισμού πατημένο.

Η εισπνοή νεφελωποιημένου λαδιού μπορεί να προκαλέσει ερεθισμό και δηλητηρίαση του αναπνευστικού συστήματος. Σε περίπτωση παρατεταμένων ενοχλήσεων επισκεφτείτε το γιατρό.

Για τη διαφύλαξη της ακεραιότητας του χειριστή και την αποφυγή ενδεχόμενων βλαβών, πριν εκτελεστεί οποιαδήποτε εργασία στο μηχάνημα, είναι απαραίτητο να έχει γίνει κατανοητό το εγχειρίδιο χρήσης και συντήρησης στο σύνολό του. Σκοπός των παρόντων οδηγιών είναι να περιγράψουν τη λειτουργία του προϊόντος και την ασφαλή χρήση του, καθώς και τις σωστές συνθήκες σύμφωνα με τους ισχύοντες κανονισμούς.

Η συμμόρφωση με τις οδηγίες συμβάλλει στην αποφυγή των κινδύνων, στη μείωση του κόστους επισκευής καθώς και στην αύξηση της διάρκειας του προϊόντος. Το παρόν εγχειρίδιο θα πρέπει να διατηρείται ακέραιο και να είναι ευανάγνωστο στο σύνολό του.

4.16 ΓΕΝΙΚΕΣ ΣΗΜΕΙΩΣΕΙΣ ΣΥΜΠΕΡΙΦΟΡΑΣ

Το αρμόδιο προσωπικό πρέπει να φροντίζει την υγεία του και εκείνη των άλλων εργαζομένων που βρίσκονται στους χώρους εργασίας, όσον αφορά την εκπαίδευση, κατάρτιση που λαμβάνεται και τα μέσα και τους πόρους που διατίθενται από τον εργοδότη (ή το διευθυντή) και να τηρεί τις απαιτήσεις που ισχύουν όπως επίσης και τις πληροφορίες που αναφέρονται στο παρόν εγχειρίδιο.

Η συμπεριφορά είναι το αποτέλεσμα των εξής τριών παραγόντων:

➤ Ψυχραιμία

Η συνετή συμπεριφορά και η ψυχραιμία (αυτοέλεγχος) αποτελούν την άμυνα των χειριστών και των άλλων εργαζομένων.

Χωρίς αυτοέλεγχο, οι νόμοι, πρότυπα, διατάξεις, οδηγίες και μέτρα πρόληψης και προστασίας που υιοθετούνται έχουν μη πειστικά αποτελέσματα.

Πράγματι, όταν δεν υπάρχει ψυχραιμία και συνετή συμπεριφορά μειώνονται οι συνθήκες ασφάλειας του χειριστή και των άλλων εργαζομένων που εργάζονται κοντά.

➤ Προσοχή

Οι τραυματισμοί και τα ατυχήματα σχεδόν πάντα οφείλονται σε απροσεξία. Πράγματι, ο συνεχής έλεγχος και επίβλεψη των εργασιών (προσοχή), καθώς και η ανάλογη συμπεριφορά των παρευρισκομένων, μειώνουν αισθητά τις επικίνδυνες καταστάσεις και διασφαλίζουν μεγαλύτερη σωματική ακεραιότητα.

➤ Γενικοί κανόνες ή πρότυπα συμπεριφοράς

Από μόνες τους η σωστή συμπεριφορά και προσοχή δεν επαρκούν για να διασφαλίσουν τις προϋποθέσεις ασφάλειας.

Ορισμένα ατυχήματα και τραυματισμοί μπορεί να συμβούν χωρίς προφανείς λόγους ή προειδοποιήσεις. Για το λόγο αυτό πρέπει να τηρούνται οι κανονισμοί που είναι το αποτέλεσμα των νόμων, προτύπων, συστάσεων ή εμπειρίας και γνώσης.

Οι εργαζόμενοι πρέπει να συμμορφώνονται με τους ακόλουθους γενικούς κανονισμούς ή πρότυπα συμπεριφοράς, εκτός από εκείνα που υπάρχουν στα άλλα εγχειρίδια και διατάξεις ή μαθήματα κατάρτισης που λαμβάνονται.

- 1) Τηρείτε τις διατάξεις και οδηγίες που παρέχονται από τους ανωτέρους
- 2) Σε περίπτωση επείγουσας ανάγκης και σύμφωνα με τις δεξιότητές τους, οι εργαζόμενοι μεριμνούν ώστε να εξαλείψουν ή να μειώσουν τις ελλείψεις ή κινδύνους που παρουσιάζονται και στη συνέχεια ανακοινώνουν το έργο τους στον υπεύθυνο.
- 3) Μην αφαιρείτε συσκευές ασφαλείας, προειδοποίησης ή ελέγχου. Μην αναλαμβάνετε με δική σας πρωτοβουλία εργασίες **που δεν ανήκουν στις αρμοδιότητές σας ή μπορεί να αποβούν επικίνδυνες.**
- 4) Συμβάλλετε μαζί με τον εργοδότη, τους χειριστές και τους αρμόδιους στην επίτευξη των ενεργειών αναγκαίες για την προστασία της υγείας ή των όσων επιβάλλονται από τις αρμόδιες αρχές.
- 5) Ο καθένας πρέπει να γνωρίζει πώς να εκτελεί το έργο που του έχει ανατεθεί και θα πρέπει επομένως να κάνει τα εξής:
 - Να ελέγχει τη δική του περιοχή εργασίας και να καταλαβαίνει ποια προβλήματα ή κίνδυνοι μπορεί να υπάρχουν.
 - Να λαμβάνει όλες τις προφυλάξεις για την ακίνδυνη εκτέλεση των καθηκόντων τόσο για τον ίδιο όσο και για τους άλλους εργαζομένους.
 - Να μην ενεργεί υπό συνθήκες επικινδυνότητας χωρίς να έχει λάβει τα κατάλληλα μέτρα προφύλαξης. Σε περίπτωση εργασιών σε υψόμετρο, χρησιμοποιείτε τα κατάλληλα ΜΑΠ όπως ιμάντες ή προσδέσεις ασφαλείας.
- 6) Χρησιμοποιείτε σωστά τα μέσα, μηχανήματα, εξοπλισμούς και διατάξεις ασφαλείας.
- 7) Μην χρησιμοποιείτε μέσα, εγκαταστάσεις, μηχανήματα, εξοπλισμούς χωρίς τη ρητή εξουσιοδότηση και μην εκτελείτε ελιγμούς, εργασίες, ενέργειες ή άλλα αν δεν έχετε τις πλήρεις γνώσεις και δεν είναι της αρμοδιότητάς σας.
- 8) Χρησιμοποιείτε με σωστό τρόπο τα μέσα ατομικής προστασίας (ΜΑΠ) και τα άλλα μέσα προστασίας σύμφωνα με την κατάρτιση και τις διατάξεις που λαμβάνονται για την ατομική και συλλογική προστασία.
- 9) Επισημάνετε αμέσως στους ανωτέρους σας ενδεχόμενες ελλείψεις των εγκαταστάσεων, εξοπλισμών, μηχανημάτων ή/και μέσων, καθώς και των διατάξεων ασφαλείας που υιοθετούνται και οποιαδήποτε επικίνδυνη κατάσταση μπορεί να διαπιστωθεί.
- 10) Γνωρίστε τις οδηγίες που πρέπει να ακολουθήσετε για τις περιπτώσεις έκτακτης ανάγκης (πυρόσβεση, σοβαρό τραυματισμό, κλπ.).
- 11) Οι αρμόδιοι για τις εργασίες με μηχανήματα και εξοπλισμούς με όργανα σε κίνηση δεν πρέπει να φορούν κατά τη διάρκεια της εργασίας βραχιόλια, δαχτυλίδια, περιδέραια, γραβάτες, κασκόλ ή άλλα παρόμοια αξεσουάρ.

- 12) Διατηρείτε τις οδούς διέλευσης και κυκλοφορίας πάντα ελεύθερες και χωρίς εμπόδια.
- 13) Μην χρησιμοποιείτε βενζίνη, ντίζελ, αιθυλική αλκοόλη ή χημικούς διαλύτες για τις εργασίες καθαρισμού ή πλυσίματος.
- 14) Διατηρείτε πάντα χωρίς εμπόδια τις περιοχές των εργασιών και παρέμβασης για τη συντήρηση.
- 15) Είναι ουσιαστικό να συλλέγετε και να τακτοποιείτε τους εξοπλισμούς και τα υλικά που χρησιμοποιούνται για τις εργασίες σας με τρόπο ώστε να μην παρεμποδίζουν τις εργασίες των άλλων εργαζομένων ή τη δική σας σε μεταγενέστερο στάδιο.
- 16) Τηρείτε τις υποχρεώσεις και τις απαγορεύσεις που επιβάλλονται από τις σημάνσεις ασφαλείας που υπάρχουν στις διάφορες περιοχές εργασίας.
- 17) Μην χρησιμοποιείτε ποτέ πεπιεσμένο αέρα ή οξυγόνο για να καθαρίσετε τα ρούχα εργασίας από τη σκόνη, ίχνη βρωμιάς, κλπ.
- 18) Μην παραμελείτε μικρές πληγές ή άλλα ελαφριά τραύματα και φροντίστε για άμεση φαρμακευτική αγωγή με τα κατάλληλα μέσα των κιτ πρώτων βοηθειών και ενημερώστε τον ανώτερό σας.
- 19) Μην αφαιρείτε ή αστειεύετε με τους συναδέλφους σας κατά τη διάρκεια της εργασίας διότι μπορεί να δημιουργηθούν επικίνδυνες καταστάσεις και να προκληθούν τραυματισμοί

4.17 ΠΡΟΕΙΔΟΠΟΙΗΤΙΚΕΣ ΠΙΝΑΚΙΔΕΣ

Σε συνάρτηση με τους διάφορους υπολειπόμενους κινδύνους που χαρακτηρίζουν το προϊόν, η Campagnola Srl. υιοθέτησε πινακίδες κινδύνου, προειδοποίησης και απαγόρευσης, που ορίζονται σύμφωνα με την ευρωπαϊκή νομοθεσία σχετικά με τα γραφικά σύμβολα που χρησιμοποιούνται στις εγκαταστάσεις (Οδηγία 92/58/ΕΟΚ).

Οι εν λόγω πινακίδες βρίσκονται σε ορατή θέση.



ΠΡΟΣΟΧΗ!

Απαγορεύεται ρητώς να αφαιρείτε τις προειδοποιητικές πινακίδες που υπάρχουν στο μηχάνημα. Η CAMPAGNOLA S.r.l. αποποιείται κάθε ευθύνη που αφορά την ασφάλεια του προϊόντος σε περίπτωση μη συμμόρφωσης με αυτή την απαγόρευση.



ΠΡΟΣΟΧΗ!

Μετά τη χρήση του προϊόντος στο χώρο εργασίας, ο πελάτης/τελικός χρήστης είναι υπεύθυνος για την υιοθέτηση της απαραίτητης σήμανσης, ανάλογα με τους υπολειπόμενους κινδύνους που υπάρχουν.



ΠΡΟΣΟΧΗ!

Ο πελάτης/χρήστης καλείται να αντικαταστήσει τις προειδοποιητικές πινακίδες κατόπιν φθοράς και αν έχουν καταστεί δυσανάγνωστες.

4.17.1 ΔΙΑΘΕΣΗ ΤΩΝ ΠΡΟΕΙΔΟΠΟΙΗΤΙΚΩΝ ΠΛΑΚΩΝ

Σε όλα τα μοντέλα που κατασκευάζονται από την Campagnola Srl, έχουν προσδιοριστεί προειδοποιητικές πλάκες για να σηματοδοτούν τους υπολειπόμενους κινδύνους, οι συγκεκριμένοι τύποι των οποίων παρουσιάζονται παρακάτω.

Λόγω του μεγέθους του προϊόντος, δεν είναι δυνατή η τοποθέτηση των πινακίδων παρακολούθησης που έχουν προσδιοριστεί για το προϊόν, και για το λόγο αυτό ο κατασκευαστής έχει τοποθετήσει την πινακίδα σήμανσης CE με το εικονογράφημα του Υποχρέωση ανάγνωσης και κατανόησης του εγχειριδίου στο σύνολό του.

Επισημαίνεται ότι είναι ακριβής ευθύνη του χρήστη, κατά την παραλαβή του προϊόντος, να διασφαλίσει την ακεραιότητα της πινακίδας ΕΚ που είναι επικολλημένη στο προϊόν στην υποδεικνυόμενη θέση και των πινακίδων ελέγχου που παρουσιάζονται παρακάτω, με σκοπό τον ορθό χειρισμό του προϊόντος και τους υπολειπόμενους κινδύνους που παραμένουν παρά τις τεχνικές λύσεις που έχουν υιοθετηθεί.

		
<p>Πληροφορίες σύμφωνα με την Οδηγία «ΑΗΗΕ» 2012/19/ΕΕ: Βλέπε την παράγραφο 4.11</p>	<p>Θέση της πινακίδας ΕΚ που είναι τοποθετημένη προϊόν/εργαλείο</p>	<p>Υποχρέωση ανάγνωσης και κατανόησης του εγχειριδίου που παρέχεται στο σύνολό του</p>



Ακολουθούν τα εικονογράμματα κινδύνου και απαγόρευσης που αφορούν τους υπολειπόμενους κινδύνους που παραμένουν.
Ανατρέξτε στην παράγραφο 1.4 για την περιγραφή τους.

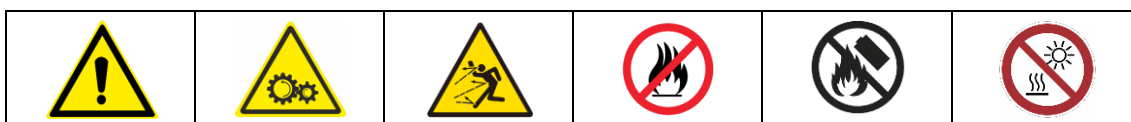

Όταν χρησιμοποιείτε το ψαλίδι σε τηλεσκοπική ράβδο, η ακόλουθη πλάκα παρακολούθησης προσαρτάται επίσης στη ράβδο.



5. ΕΓΚΑΤΑΣΤΑΣΗ



ΠΡΟΣΟΧΗ

Πριν προχωρήσετε στην ανάγνωση αυτού του κεφαλαίου, για την ασφαλή χρήση του προϊόντος, συμβουλευτείτε το κεφάλαιο 4 «Ασφάλεια».

5.1 ΣΥΣΚΕΥΑΣΙΑ ΚΑΙ ΑΠΟΣΥΣΚΕΥΑΣΙΑ

ο προϊόν, προκειμένου να προστατεύεται και να μην καταστρέφεται κατά την αποστολή, συνήθως συσκευάζεται και μεταφέρεται από την κατασκευαστική εταιρεία στον πελάτη χρησιμοποιώντας κατάλληλη συσκευασία (χαρτοκιβώτιο, βαλίτσα κ.λπ.).

Το βάρος του κιβωτίου είναι 20 kg και, επομένως, είναι εύκολο να μετακινηθεί χωρίς ειδικά βοηθήματα.



ΠΡΟΣΟΧΗ!

Οι εργασίες διακίνησης των φορτίων πρέπει να πραγματοποιούνται σύμφωνα με τους κανονισμούς ασφαλείας στους χώρους εργασίας. Φυλάξτε το κουτί για να αποθηκεύσετε το προϊόν για μεσαία ή μεγάλα χρονικά διαστήματα ή για να το φυλάξετε μετά τη χρήση ή για να το στείλετε σε ένα κέντρο σέρβις για επισκευή.

Στη συσκευασία του προϊόντος είναι αποτυπωμένες πληροφορίες και εικονογράμματα που είναι απαραίτητα για την αποστολή.

Κατά την παραλαβή του προϊόντος, πρέπει να ελέγχεται τόσο η ακεραιότητα της συσκευασίας όσο και το περιεχόμενό του, ώστε να διασφαλίζεται ότι δεν έχει προκληθεί ζημιά κατά την αποστολή.

Αν παρατηρηθούν ζημιές που οφείλονται στην αποστολή, στείλτε μια γραπτή διαμαρτυρία, τεκμηριωμένη με φωτογραφίες των κατεστραμμένων μερών, στην Camragnola S.r.l. εντός και όχι πέρα των 8 ημερών από την παράδοση του προϊόντος.

Ελέγχετε προσεκτικά ότι το περιεχόμενο ανταποκρίνεται ακριβώς στα έγγραφα της αποστολής.

Για την απόρριψη της συσκευασίας ο χρήστης πρέπει να συμμορφώνεται με τα πρότυπα που ισχύουν στη χώρα του.

Η απόρριψη της συσκευασίας είναι καθήκον του χρήστη/πελάτη.

5.1.1 ΑΠΟΘΗΚΕΥΣΗ

Το συσκευασμένο προϊόν μπορεί κανονικά να αποθηκευτεί σε κλειστό περιβάλλον, εφόσον η θερμοκρασία δεν είναι χαμηλότερη από -0 °C ή υψηλότερη από +50 °C (32-122 F) και η υγρασία δεν υπερβαίνει το 80% (χωρίς συμπύκνωση). Δεν πρέπει να τοποθετούνται άλλα δέματα πάνω στη συσκευασίες.

Πρέπει να δίνεται ιδιαίτερη προσοχή στα εύθραυστα υλικά.

Ακολουθήστε τις ενδείξεις θέσης που αναγράφονται στη συσκευασίες.

Πρέπει να δίνεται ιδιαίτερη προσοχή κατά τη φόρτωση, την εκφόρτωση και τη μεταφορά, ώστε να αποφεύγονται οι κραδασμοί και οι βλάβες.

Βεβαιωθείτε ότι οι συσκευασίες δεν έχουν υποστεί ζημιά κατά τη διάρκεια αυτών των εργασιών.

Καμία κατεστραμμένη συσκευασία δεν θα πρέπει να επισκευαστεί από τον πελάτη.



ΠΡΟΣΟΧΗ

Θα πρέπει να θυμόμαστε ότι ορισμένα αποτελέσματα που προκύπτουν από την έκθεση ενός προϊόντος σε περιβαλλοντικές συνθήκες είναι η άμεση συνέπεια της διαδοχικής έκθεσής του σε δύο ή περισσότερους παράγοντες ή παραμέτρους, μεταξύ των οποίων ιδιαίτερης κρισιμότητας είναι οι εξής:

Θερμικό σοκ, το οποίο μπορεί να προκύψει από την έκθεση του προϊόντος σε συνθήκες υψηλής θερμοκρασίας αμέσως μετά την έκθεση σε συνθήκες χαμηλής θερμοκρασίας ή το αντίστροφο, ή από την έκθεση του προϊόντος σε νερό (βροχή, πίδακες νερού, χιόνι, βύθιση κ.λπ.: όλες απαγορευμένες συνθήκες) αμέσως μετά την έκθεση σε συνθήκες υψηλής θερμοκρασίας,

σηματισμός πάγου, ο οποίος μπορεί να προκύψει από την έκθεση του προϊόντος σε θερμοκρασίες κάτω του σημείου ψύξης αμέσως πριν ή μετά την έκθεση σε υγρασία, βροχή ή νερό που οφείλεται σε άλλες αιτίες εκτός από τη βροχή.



ΠΡΟΣΟΧΗ

Μετά την αποθήκευση του προϊόντος εντός των ορίων των προαναφερθέντων συνθηκών, επιβάλλεται η διατήρησή του σε κατάσταση μη λειτουργίας για περίπου 12 ώρες, προκειμένου να αποκατασταθούν οι σωστές επιτρεπόμενες συνθήκες θερμοκρασίας περιβάλλοντος (βλέπε παράγραφο 4.7), ώστε να αποφευχθούν βλάβες στο ηλεκτρικό/ηλεκτρονικό μέρος λόγω θερμικού σοκ, σχηματισμού πάγου ή υγρασίας κ.λπ. που μπορεί να επιδεινώσουν ή να βλάψουν τα κυκλώματα αυτά.

ΣΗΜΕΙΩΣΗ: Οποιοσδήποτε άλλες συνθήκες εκτός των ανωτέρω μπορούν να αναφέρονται στην ειδική και συνοδευτική τεκμηρίωση των εξαρτημάτων. Σε αυτή την περίπτωση, πρέπει να ακολουθηθούν οι οδηγίες της ειδικής τεκμηρίωσης.

5.2 ΣΥΝΑΡΜΟΛΟΓΗΣΗ ΠΡΟΪΟΝΤΟΣ

Το προϊόν που αποτελεί αντικείμενο του παρόντος εγχειριδίου παραδίδεται ήδη συναρμολογημένο και έτοιμο για χρήση, εκτός από την μπαταρία, η οποία πρέπει να τοποθετηθεί στο προϊόν όπως φαίνεται παρακάτω.

- 1) Βγάλτε το προϊόν από τη συσκευασία,
- 2) Κρατήστε τη λαβή σε οριζόντια θέση, όπως φαίνεται στην εικόνα.
- 3) Βεβαιωθείτε ότι χρησιμοποιείτε μόνο και αποκλειστικά μπαταρίες συμβατές με το προϊόν (βλ. παρ. 2.2).
- 4) Βεβαιωθείτε ότι οι ακροδέκτες επαφής από την πλευρά της μπαταρίας και του ψαλιδιού κορυφής είναι άθικτοι και καθαροί.
- 5) Προχωρήστε εισάγοντας την μπαταρία (16) στους οδηγούς στο πίσω μέρος του εργαλείου, όπως απεικονίζεται παρακάτω, μέχρι να ασφαλίσει μηχανικά, πράγμα που σηματοδοτείται από το κλικ της ασφάλειας.

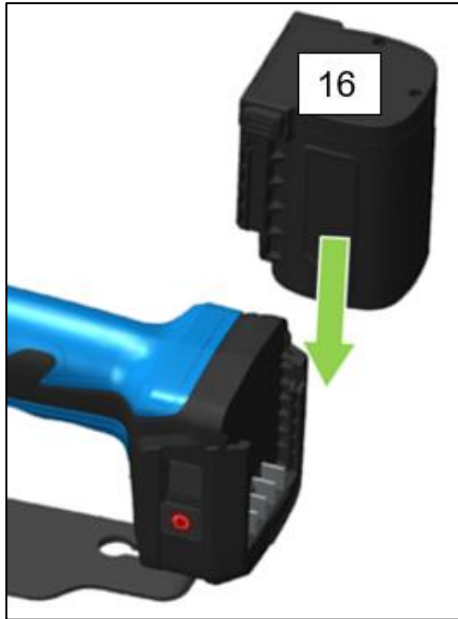

ΠΡΟΣΟΧΗ

Οι παρεχόμενες μπαταρίες παραδίδονται μερικώς φορτισμένες, οπότε συνιστάται να φορτίσετε πλήρως τις μπαταρίες πριν από την πρώτη χρήση.

Συνδέστε την μπαταρία (14) στον συνδετήρα φόρτισης (18) του φορτιστή μπαταρίας (16) και το φισ της μπαταρίας στην πρίζα τροφοδοσίας.

Τα LED ένδειξης (17) του φορτιστή μπαταριών, γίνονται κόκκινα κατά τη διάρκεια της φόρτισης. Όταν η μπαταρία φτάνει στη μέγιστη φόρτιση, το LED ένδειξης γίνεται πράσινο.

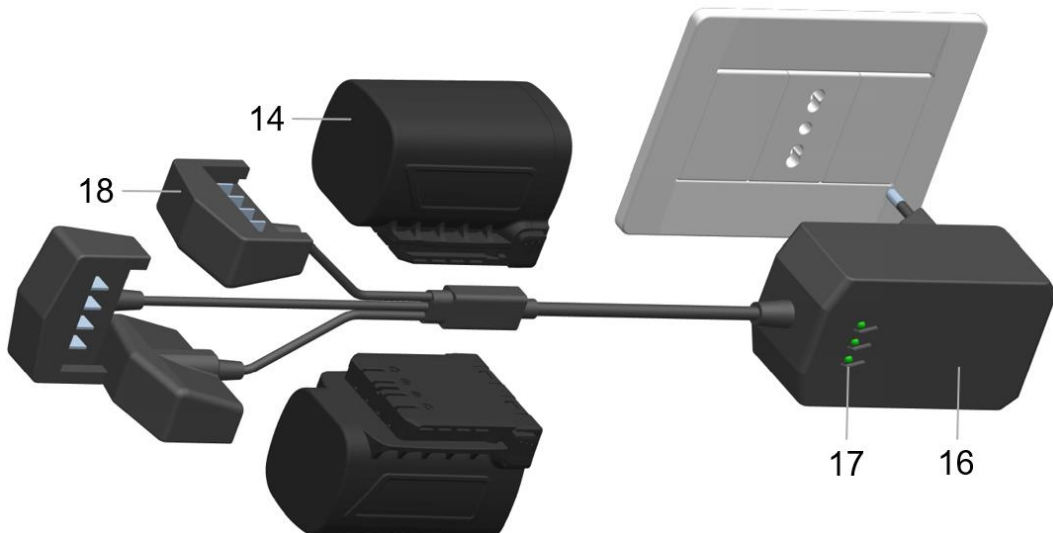

5.2.1 ΠΛΗΡΩΣΗ ΤΟΥ ΡΕΖΕΡΒΟΥΑΡ ΛΙΠΑΝΣΗΣ ΑΛΥΣΙΔΑΣ

Αφού πραγματοποιηθεί και ολοκληρωθεί η συναρμολόγηση, προχωρήστε στην πλήρωση της δεξαμενής λαδιού λίπανσης της αλυσίδας. Αν δεν χρησιμοποιηθεί, μπορεί να προκαλέσει μαγκώματα στην αλυσίδα.

- Καθαρίστε την περιοχή γύρω από το καπάκι (12) για να αποτρέψετε τη σκόνη, τα ρινίσματα και τη βρωμιά να εισέλθουν στη δεξαμενή (14).
- Ξεβιδώστε το καπάκι λαδιού (12) και γεμίστε τη δεξαμενή με βιοδιασπώμενο λάδι αλυσίδας σε απόσταση περίπου 1 cm από την επάνω άκρη. Στη συνέχεια κλείστε το καπάκι. Η χωρητικότητα της δεξαμενής λαδιού είναι περίπου 30 ml
- Το λάδι εκκενώνεται στην αλυσίδα (1) πιέζοντας την αντλία που βρίσκεται στο καπάκι της δεξαμενής (12). Μετά από κάθε ανεφοδιασμό πατήστε αρκετές φορές στην αντλία πάνω στο καπάκι του ρεζερβουάρ έτσι ώστε να τεθεί σε λειτουργία το κλαδευτικό, το λάδι διανέμεται στην αλυσίδα

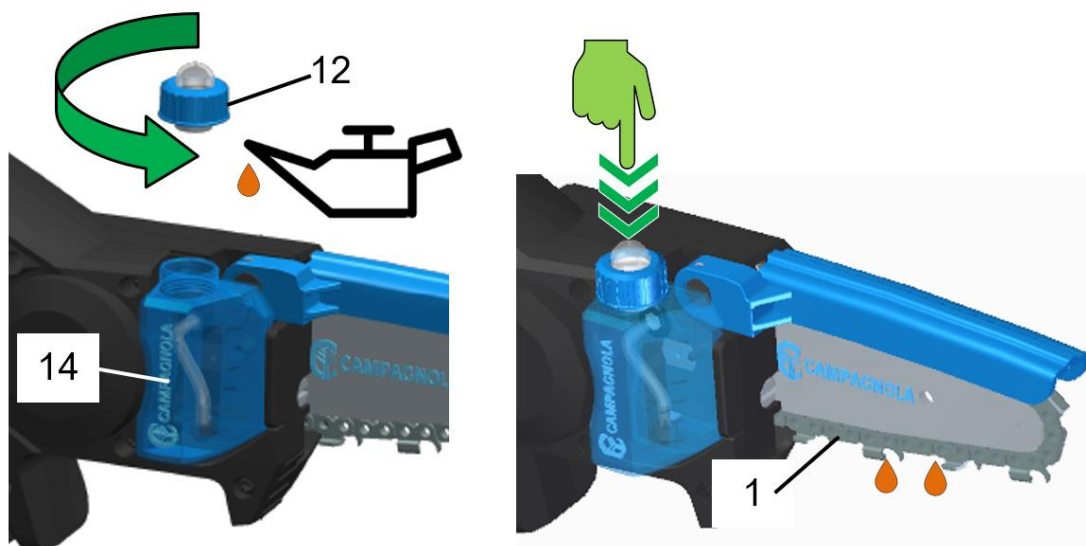

ΣΗΜΑΝΤΙΚΟ!

Κατά τη χρήση, βεβαιωθείτε ότι υπάρχει πάντα άφθονο λάδι στην αλυσίδα. Ελέγχετε τακτικά τη στάθμη λαδιού στη δεξαμενή ώστε να μην βρίσκεται ποτέ κάτω από την τελευταία γραμμή χαμηλά και συμπληρώστε εάν χρειάζεται.

Εάν η αλυσίδα λειτουργεί χωρίς λάδι, θα υπάρξει γρήγορη φθορά της αλυσίδας και της ράβδου και η διάρκεια ζωής του εργαλείου θα μειωθεί.



ΕΛΑΧΙΣΤΗ ΣΤΑΘΜΗ ΛΑΔΙΟΥ



ΠΡΟΣΟΧΗ!

Μετά από κάθε ανεφοδιασμό, πιέστε μερικές φορές την αντλία που βρίσκεται στο καπάκι (12) του ρεζερβουάρ, έτσι ώστε κατά την εκκίνηση του εργαλείου, το λάδι να διανεμηθεί στην αλυσίδα. Κατά τη διάρκεια χρήσης πατήστε την αντλία σύμφωνα με τις ανάγκες και τη χρήση για να διατηρείτε λιπασμένη την αλυσίδα.



ΠΡΟΣΟΧΗ!

Μην χρησιμοποιείτε χρησιμοποιημένο λάδι. Μπορεί να προξενήσει ζημιά στην αντλία λίπανσης. Χρησιμοποιείτε μόνο κατάλληλο, διαθέσιμο στο εμπόριο λάδι λίπανσης για αλυσίδα αλυσοπριονίου.



ΠΡΟΣΟΧΗ!

Πριν από κάθε πλήρωση, καθαρίστε το στόμιο του πώματος, έτσι ώστε να μην πέσουν ακαθαρσίες στο ρεζερβουάρ.

5.2.2 ΡΥΘΜΙΣΗ ΤΟΥ ΤΕΝΤΩΜΑΤΟΣ ΤΗΣ ΑΛΥΣΙΔΑΣ

Η αλυσίδα (1) τείνει να χαλαρώνει ή να σφίγγει κατά τη διάρκεια χρήσης του προϊόντος, προκαλώντας αλλαγές στην τάση της. Ελέγχετε περιοδικά την τάση της αλυσίδας, προσαρμόζοντάς την εάν είναι απαραίτητο. Μην τεντώνετε την αλυσίδα όταν έχει επιμηκυνθεί από τη θερμότητα. Περιμένετε να κρυώσει πριν κάνετε μια νέα προσαρμογή.

Η σωστή τάση γίνεται όταν η αλυσίδα προσαρμόζεται τέλεια στο κάτω μέρος της ράβδου (2) και μπορεί ακόμη να τραβηχθεί εύκολα κατά μήκος της ράβδου με τα δύο δάχτυλα.

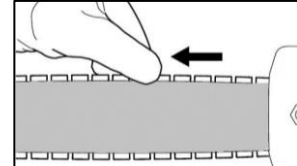

Για τη ρύθμιση της τάσης της αλυσίδας ακολουθήστε με τη σειρά τις ακόλουθες εργασίες:

- Απενεργοποιήστε το εργαλείο από το κουμπί ON/OFF (10)
- Αφαιρέστε τη μπαταρία (16) πατώντας στα πλήκτρα (17)
- Ανασηκώστε το κουμπί του παξιμαδιού εμπλοκής (3) και στρέψτε το αριστερόστροφα μέχρι να χαλαρώσει το περίβλημα που πατά στη ράβδο.
- Στρέψτε με κατσαβίδι δεξιόστροφα τη βίδα ρύθμισης (4) μέχρις ότου η αλυσίδα να φτάσει στη σωστή τάση.
- Στρέψτε δεξιόστροφα τη λαβή μέχρι να ασφαλίσει το περίβλημα στη ράβδο και στη συνέχεια κλείστε τη λαβή.

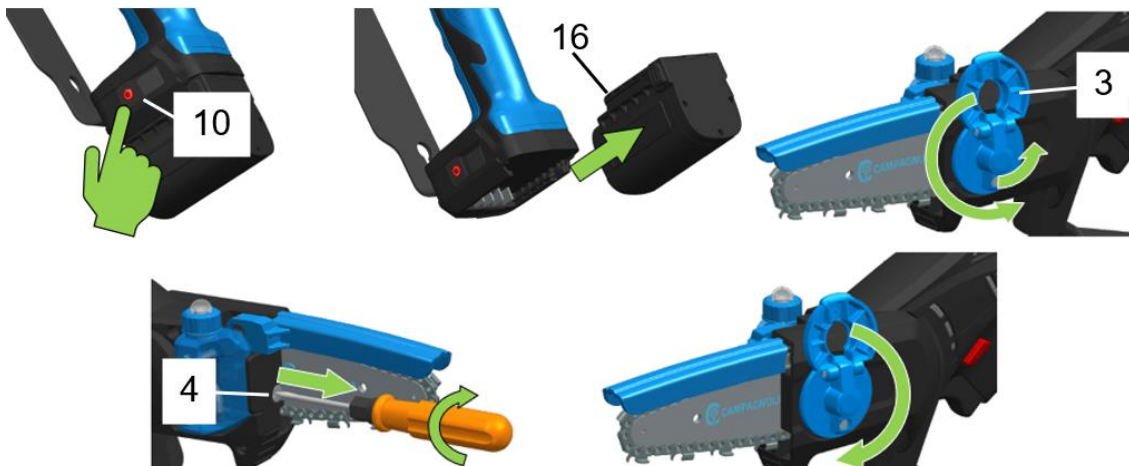

ΣΗΜΑΝΤΙΚΟ

Εάν η αλυσίδα είναι καινούργια, απαιτεί περίοδο στρωσίματος κατά την οποία πρέπει να ελέγχεται συχνότερα η τάση της

5.2.3 ΣΥΓΚΡΟΤΗΜΑ ΤΗΛΕΣΚΟΠΙΚΗΣ ΡΑΒΔΟΥ ΠΡΟΪΚΤΑΣΗΣ

Για το προϊόν που καλύπτεται από το παρόν εγχειρίδιο διατίθεται μία τηλεσκοπική ράβδος (δεν περιλαμβάνεται), η οποία ολοκληρώνει τη λειτουργικότητά της, επιτρέποντας εργασίες κλαδέματος σε ύψος έως 3 m. Η τηλεσκοπική ράβδος εκτείνεται από 1,40 m κατ' ελάχιστο έως 2,10 m κατ' ανώτατο όριο.

Στην ενότητα που ακολουθεί παρουσιάζεται η σύνθεση του προϊόντος όπως απεικονίζεται στην εικ. 3, ενώ στον πίνακα παρουσιάζονται τα ονόματα των συστατικών στοιχείων του προϊόντος με τη λειτουργική τους περιγραφή.

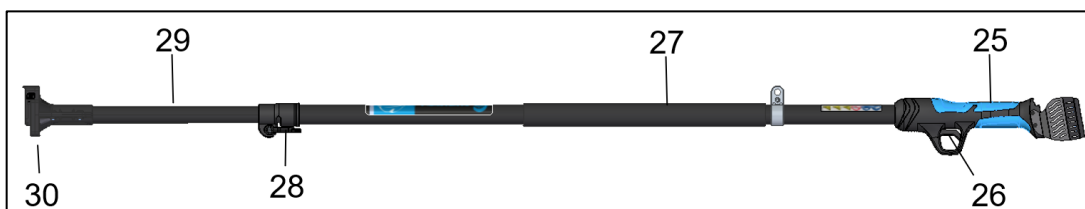

Θέση	Ονομασία	Λειτουργία
25	Χειρολαβή	Επιτρέπει τον χειρισμό της ράβδου
26	Μοχλός ενεργοποίησης	Πατιέται για τον έλεγχο της ενεργοποίησης
27	Πάνω λαβή	Επιτρέπει τη στήριξη και τους ελιγμούς της ράβδου
28	Μοχλός σύσφιξης	Κλειδώνει την επεκτεινόμενη ράβδο και επιτρέπει τη ρύθμιση του μήκους
29	Ράβδος προέκτασης	Ρυθμιζόμενο τμήμα για αύξηση/μείωση του συνολικού μήκους
30	Μπροστινό συγκρότημα	Επιτρέπει την ενεργοποίηση του ψαλιδιού κορυφής T-CAT M V1

Για τη συναρμολόγηση της ράβδου στο εργαλείο:

- 1) Τοποθετήστε το ψαλίδι κορυφής στις ολισθήσεις στο μπροστινό συγκρότημα (30) της ράβδου.
- 2) Τοποθετήστε την μπαταρία στις ολισθήσεις στο πίσω μέρος της λαβής (25) της ράβδου

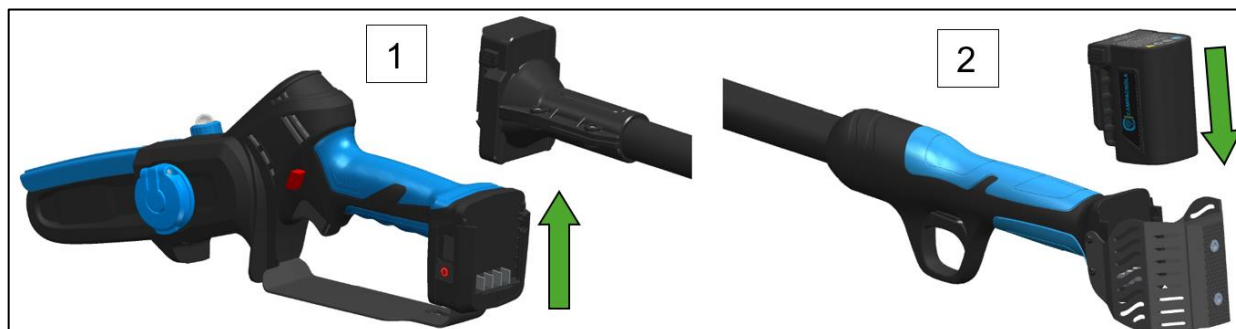

Για να ρυθμίσετε το μήκος της ράβδου προέκτασης, προχωρήστε ως εξής:

- a) Στρέψτε το μοχλό (28) προς τα κάτω για να ξεκλειδώσετε τη ράβδο προέκτασης (29). Σύρετε τη ράβδο προέκτασης στο επιθυμητό μήκος,
- b) Ασφαλίστε σταθερά τη θέση της ράβδου προέκτασης μετακινώντας το μοχλό (28) προς τα πάνω.

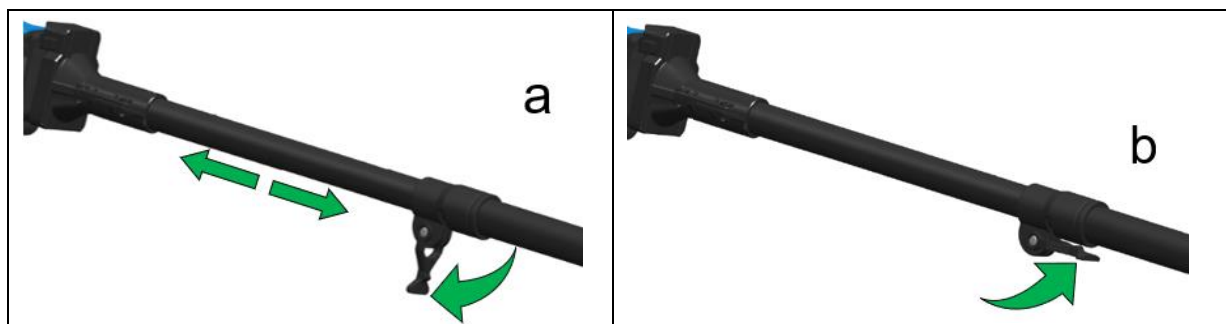

ΠΡΟΣΟΧΗ!

Απαγορεύεται η περιστροφή της ράβδου προέκτασης (29) πέραν των 360°.

5.3 ΕΛΕΓΧΟΙ ΚΑΙ ΕΠΑΛΗΘΕΥΣΕΙΣ ΠΡΙΝ ΤΗΝ ΕΚΚΙΝΗΣΗ

Στην ενότητα αυτή περιγράφονται οι έλεγχοι και οι επαληθεύσεις που πρέπει να διενεργούνται στο προϊόν πριν από την αρχική θέση σε λειτουργία.

- Έλεγχος της σωστής τοποθέτησης και ασφάλισης της μπαταρίας (βλ. παράγραφο 5.2)
- Βεβαιωθείτε ότι η στάθμη λαδιού στη δεξαμενή δεν είναι κάτω από την τελευταία μπάρα (ελάχιστη στάθμη) και εάν χρειάζεται συμπληρώστε τη μέγιστη στάθμη, βλέπε παράγραφο 5.2.1).
- Ελέγξτε ότι η ράβδος κοπής και η αλυσίδα έχουν τοποθετηθεί σωστά.
- Ελέγξτε ότι η αλυσίδα είναι σωστά τεντωμένη, αιχμηρή και χωρίς σημάδια ζημιάς (βλέπε παράγραφο 5.2.2).
- Ελέγξτε ότι δεν υπάρχουν χαλαρές βίδες στο εργαλείο και στη ράβδο.
- Ελέγξτε ότι τα συστήματα ασφαλείας και προστασίας είναι λειτουργικά και σωστά εγκατεστημένα.
- Ελέγξτε ότι οι λαβές είναι καθαρές και στεγνές.



ΠΡΟΣΟΧΗ

Πριν θέσετε σε λειτουργία το προϊόν, ελέγξτε την ακεραιότητα όλων των μερών του, συμπεριλαμβανομένης της μπαταρίας.

Πριν από τη χρήση (βλέπε παρ. 6), βεβαιωθείτε, εκτός από την καταλληλότητα της μπαταρίας για το συγκεκριμένο προϊόν που αγοράσατε, ότι η μπαταρία είναι πλήρως τοποθετημένη και ασφαλισμένη, προκειμένου να αποφευχθούν πτώσεις ή/και ζημιές σε πράγματα ή πρόσωπα.

5.4 ΘΕΣΗ ΕΚΤΟΣ ΛΕΙΤΟΥΡΓΙΑ



ΠΡΟΣΟΧΗ!

Για μικρά και μεγάλα χρονικά διαστήματα κατά τα οποία το προϊόν δεν χρησιμοποιείται, αφαιρέστε την μπαταρία και αποθηκεύστε και τα δύο στις αντίστοιχες συσκευασίες τους, φροντίζοντας να τα αποθηκεύσετε σε στεγνό και στεγνό μέρος, μακριά από τις καιρικές συνθήκες, ώστε να διατηρηθεί η ακεραιότητά τους.

Η ακόλουθη παράγραφος περιέχει κάποιες συμβουλές και οδηγίες που πρέπει να τηρούνται για τη θέση εκτός λειτουργίας, την αποξήλωση και την απόσυρση του μηχανήματος στο τέλος της λειτουργικής ζωής της.

Για τη θέση εκτός λειτουργίας πρέπει να λαμβάνονται υπόψη οι εργασίες που αναφέρονται στη συνέχεια, καθώς και οι οδηγίες που υπάρχουν στα εν λόγω εγχειρίδια των εξαρτημάτων που χρησιμοποιούνται.

Τα υλικά από τα οποία αποτελείται το μηχάνημα είναι κατ' ουσίαν τα εξής:

- 1) Βαμμένος, πλαστικοποιημένος ή γαλβανισμένος φερριτικός χάλυβας.
- 2) Πλαστικό υλικό από πολυαιθυλένιο.
- 3) Ελαστομερή, PTFE (Πολυτετραφθοροαιθυλένιο), γραφίτης.
- 4) Λάδι για οδοντωτά γρανάζια.
- 5) Κινητήρας (μόνο για ηλεκτρικά εργαλεία).
- 6) Ηλεκτρικά καλώδια και τα περιβλήματά τους (μόνο για ηλεκτρικά εργαλεία).
- 7) Ηλεκτρονικές συσκευές ελέγχου και ενεργοποίησης (μόνο για ηλεκτρικά εργαλεία).
- 8) Πνευματικοί σωλήνες και εξαρτήματα. (μόνο για πνευματικά εργαλεία).

Αφού αποσυναρμολογήσετε το μηχάνημα θα πρέπει να χωρίσετε και να απορρίψετε τα διάφορα υλικά σύμφωνα με τις απαιτήσεις του κανονισμού της χώρας όπου πρέπει να απορριφθεί το μηχάνημα.

Οι εργασίες που περιγράφονται στη συνέχεια επιτρέπονται μόνο από το προσωπικό αρμόδιο για αυτό το σκοπό και εξουσιοδοτημένο για τα εξής:

- Δημιουργήστε γύρω από το μηχάνημα επαρκή χώρο για να εκτελούνται όλοι οι χειρισμοί χωρίς κινδύνους για το προσωπικό.
- Αποσυνδέστε τις πηγές τροφοδοσίας του προϊόντος αφαιρώντας την μπαταρία.

Μόνο αφού πραγματοποιηθούν όλες οι παραπάνω δραστηριότητες, προχωρήστε στην αποσυναρμολόγηση του προϊόντος από πάνω προς τα κάτω και δίνοντας ιδιαίτερη προσοχή στα συγκροτήματα που υπόκεινται σε πτώση λόγω βαρύτητας.

- Αφαιρέστε τα κινούμενα μέρη και διαχωρίστε, όσο είναι εφικτό, τα διάφορα εξαρτήματα ανά είδος υλικού (πλαστικό, μέταλλο, κλπ.) που πρέπει να απορριφθούν με ξεχωριστά. Αναθέστε την απόρριψη των υλικών της διάλυσης στις υπεύθυνες εταιρείες.
- Αφαιρέστε και μετακινήστε τα διάφορα μέρη του μηχανήματος από την περιοχή εργασίας υιοθετώντας όλα τα απαραίτητα μέτρα προφυλάξεως.
- Για αυτές τις εργασίες χρησιμοποιείτε πάντα τα ΜΑΠ που υποδεικνύονται στο κεφάλαιο 4.

Αφού αποσυναρμολογήσετε το μηχάνημα σύμφωνα με την προηγούμενη διαδικασία αποσυναρμολόγησης, θα πρέπει να χωρίσετε και να απορρίψετε τα διάφορα υλικά σύμφωνα με τις απαιτήσεις του κανονισμού της χώρας όπου πρέπει να απορριφθεί το μηχάνημα. Το μηχάνημα δεν αποτελείται από εξαρτήματα ή επικίνδυνες ουσίες που απαιτούν ιδιαίτερες διαδικασίες απόσυρσης.



ΠΡΟΣΟΧΗ!

Δώστε ιδιαίτερη προσοχή διότι η πιθανή πτώση μερών ή εξαρτημάτων κατά τη διάρκεια της φάσης απόσυρσης μπορεί να θέσει σε σοβαρό κίνδυνο τους χειριστές.

Ιδιαίτερη προσοχή πρέπει να δίνεται στα κοπτικά μέρη, όπως η λεπίδα του ψαλιδιού.



ΣΗΜΕΙΩΣΗ

Οι εργασίες απόρριψης πρέπει να εκτελούνται σύμφωνα με την νομοθεσία της χώρας όπου εγκαθίσταται το μηχάνημα. Είναι υποχρέωση του χειριστή να ενεργεί σύμφωνα με τους κανονισμούς που ισχύουν στη χώρα του.



ΣΗΜΕΙΩΣΗ

Σε περίπτωση δυσκολίας κατά τις εργασίες αποσυναρμολόγησης, διάλυσης και αποξήλωσης των υλικών, που αποτελούν το προϊόν, συμβουλευτείτε το τεχνικό γραφείο σχεδιασμού της CAMPAGNOLA S.r.l., που θα σας υποδείξει τους τρόπους λειτουργίας σε σχέση με τις αρχές ασφαλείας και προστασίας του περιβάλλοντος.

Ανατρέξτε και στο κεφάλαιο 4 που αφορά την ενότητα “4.11 ΟΔΗΓΙΕΣ ΕΙΔΙΚΩΝ ΑΠΟΒΛΗΤΩΝ”

5.4.1 ΠΡΟΣΘΕΤΕΣ ΠΛΗΡΟΦΟΡΙΕΣ ΓΙΑ ΤΗΝ ΑΠΟΡΡΙΨΗ ΜΠΑΤΑΡΙΩΝ

Για να πραγματοποιήσετε τον παροπλισμό, την αποσυναρμολόγηση και την αφαίρεση των μπαταριών που έχουν φτάσει στο τέλος της διάρκειας ζωής τους ή είναι κατεστραμμένες ή ελαττωματικές, ανατρέξτε στην ενότητα 4.11.1.

6. ΧΡΗΣΗ ΚΑΙ ΛΕΙΤΟΥΡΓΙΑ

6.1 ΓΕΝΙΚΕΣ ΠΛΗΡΟΦΟΡΙΕΣ

- Χρησιμοποιήστε το εργαλείο μόνο σε συνθήκες καλής ορατότητας. Ένας αμυδρά φωτισμένος χώρος εργασίας μπορεί να προκαλέσει ατυχήματα. Μην κάνετε κοπές σε συνθήκες χαμηλού φωτισμού, όπως στο σκοτάδι σε εσωτερικούς ή εξωτερικούς χώρους, τη νύχτα, το σούρουπο, την αυγή ή με σκόνη ή άμμο στον αέρα που εμποδίζει τη σαφή ορατότητα κάτω των 2 μέτρων.
- Οι χώροι όπου χρησιμοποιείται το μηχάνημα πρέπει να διαθέτουν επαρκή φωτισμό 100 lux με ελάχιστη ομοιομορφία 0,7 σε όλη την περιοχή εργασίας και 50 lux, με ομοιομορφία τουλάχιστον 0,3, σε άμεση γεινίαση.
- Μην χρησιμοποιείτε το μηχάνημα σε επικίνδυνες συνθήκες για τον χειριστή, σε ολισθηρό έδαφος και σε απότομες πλαγιές.
- Πριν από τη χρήση, επιθεωρήστε το χώρο εργασίας και ελέγξτε ότι δεν μπορεί να προκληθούν ζημιές ή να προκύψουν καταστάσεις που μπορεί να θέσουν σε κίνδυνο την ασφαλή χρήση του προϊόντος ή να δημιουργηθούν δυσχερείς συνθήκες όπως εμπλοκή, σκόνταμμα, κ.λπ.
- Εξασφαλίζετε πάντα τη σωστή στάση του σώματος (τα πόδια ελαφρώς ανοιχτά με το ένα πόδι μπροστά από το άλλο για μεγαλύτερη δύναμη δράσης, όρθιος κορμός και με τα δύο χέρια να στηρίζουν το εργαλείο), τηρώντας τις περιόδους ανάπαυσης κατά τη χρήση (προτείνεται μία περίοδος ανάπαυσης ανά ώρα εργασίας), κατά την αλλαγή και τη θέση των φάσεων εργασίας.
- Απομακρύνετε συχνά τα υπολείμματα εργασίας όταν πραγματοποιούνται οι διάφορες δραστηριότητες, ώστε να μην υπάρχει ο κίνδυνος πρόσκρουσης, εμπλοκής ή εμποδίων και να μην αποτελούν πηγές πρόσθετου κινδύνου όπως, για παράδειγμα, κίνδυνος πυρκαγιάς στην περίπτωση ξηρού υλικού, το οποίο μπορεί, κατά τις καλοκαιρινές περιόδους, να προκαλέσει ανάφλεξη.
- Βεβαιωθείτε ότι η μονάδα ισχύος δεν βρέχεται, δεν βυθίζεται ή δεν έρχεται σε επαφή με νερό, χιόνι ή γενικά με υγρές επιφάνειες για να αποφύγετε ζημιές σε αυτήν.
- Κρατήστε τα παιδιά, τα αδύναμα άτομα, τους παρατηρητές ή τα ζώα σε ασφαλή απόσταση και εκτός της εμβέλειας του προϊόντος πριν από τη λειτουργία του, προκειμένου να αποφύγετε ζημιές, κινδύνους ή τραυματισμούς.
- Κρατήστε το εργαλείο μακριά από πηγές θερμότητας, λάδι, διαλύτες και, σε κάθε περίπτωση, απαγορεύεται η χρήση σε οποιοσδήποτε περιβαλλοντικές συνθήκες διαφορετικές από αυτές που αναφέρονται και επιτρέπονται στο εγχειρίδιο.
- Απαιτείται προσοχή στο γεγονός ότι σε περίπτωση βλάβης ή άλλης κατάστασης με διαρροή υγρού της μπαταρίας, ενδέχεται να υπάρχουν κίνδυνοι για το προσωπικό σε περίπτωση επαφής ή άλλης κατάστασης που προκύπτει από τη διαρροή αυτή. Μην ακουμπάτε το υγρό της μπαταρίας. Σε περίπτωση επαφής, ξεπλύνετε αμέσως με καθαρό νερό. Αν το υγρό έρθει σε επαφή με τα μάτια, ξεπλύνετε με άφθονο καθαρό νερό και απευθυνθείτε αμέσως σε ένα ειδικευμένο γιατρό.
- Χρησιμοποιήστε το προϊόν μόνο για τους σκοπούς που περιγράφονται. Κάθε διαφορετική χρήση μπορεί να αποτελέσει αιτία ατυχήματος.
- Να χειρίζεστε και να χρησιμοποιείτε το προϊόν πιάνοντάς το πλήρως και σταθερά και ολόκληρο το χέρι για να αποφύγετε κακή χρήση, τραυματισμούς, πτώσεις και τυχαίες συγκρούσεις.
- Να βεβαιώνετε πάντα ότι τα συστήματα ασφαλείας λειτουργούν τέλεια.

- Πριν από την έναρξη λειτουργίας του προϊόντος, βεβαιωθείτε ότι δεν υπάρχουν ξένα σώματα ανάμεσα στα κινούμενα μέρη.
- Ακολουθήστε τις οδηγίες του κατασκευαστή για τις ρυθμίσεις και τη λίπανση (βλ. κεφ. 7).
- Μην χρησιμοποιείτε το εργαλείο εάν είναι κατεστραμμένο, δεν έχει ρυθμιστεί σωστά ή δεν έχει συναρμολογηθεί πλήρως.

6.2 ΛΕΙΤΟΥΡΓΙΑ

Η παρούσα παράγραφος καθορίζει τις προϋποθέσεις που πρέπει να πληρούνται για την έναρξη λειτουργίας του προϊόντος.

6.2.1 ΕΚΚΙΝΗΣΗ ΤΟΥ ΠΡΟΪΟΝΤΟΣ

Αφού συναρμολογηθεί όπως αναφέρεται στην παράγραφο 5.2, προχωρήστε με την ανάφλεξη:

- Πιέστε το διακόπτη (10) "ON/OFF" για τουλάχιστον ένα δευτερόλεπτο.
- Η ενεργοποίηση της οθόνης (9) συνοδευόμενη από ένα ηχητικό σήμα υποδεικνύει ότι το εργαλείο έχει ενεργοποιηθεί σωστά και είναι έτοιμο για χρήση.

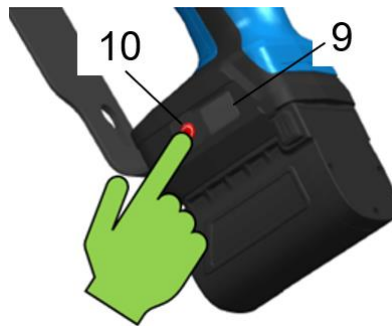

ΠΡΟΣΟΧΗ!

- Πριν την εκκίνηση του κινητήρα, βεβαιωθείτε ότι η αλυσίδα δεν είναι σε επαφή με ξένα σώματα.
- Μη δουλεύετε πάνω σε δέντρα ή σε σκάλα, είναι άκρως επικίνδυνο.
- Πριν αρχίσετε να εργάζεστε με το εργαλείο, φορέστε κατάλληλο προστατευτικό ρουχισμό. Βεβαιωθείτε ότι όλα τα συστήματα ασφαλείας είναι λειτουργικά και έχουν εγκατασταθεί σωστά.
- Βεβαιωθείτε ότι όλες οι βίδες συγκράτησης είναι σωστά σφιγμένες. Βλέπε παράγραφο 7.1.1 ροπές σύσφιξης.

6.2.2 ΧΡΗΣΗ ΠΡΟΪΟΝΤΟΣ

Αφού ενεργοποιηθεί το προϊόν, όπως αναφέρεται στην παράγραφο 6.2.1, είναι υποχρεωτικό να κρατάτε το προϊόν με το δεξί ή το αριστερό χέρι, όποιο είναι καταλληλότερο, για τη σωστή χρήση.

Αφού ενεργοποιηθεί, αφαιρέστε το κάλυμμα της ράβδου (15) και πιέστε την ασφάλεια κλειδώματος (6), που βρίσκεται πάνω από το σημείο για να απελευθερώσετε το μοχλό κίνησης του εργαλείου.

Στη συνέχεια, πατήστε το μοχλό κίνησης (7) για να εκκινήσετε το εργαλείο.

Απελευθερώνοντας το μοχλό χειρισμού, η ενεργή ασφάλεια ενεργοποιείται αυτόματα και το εργαλείο σταματά.

Πριν αποθηκεύσετε το εργαλείο, βεβαιωθείτε ότι η αλυσίδα είναι ακίνητη, απενεργοποιήστε το διακόπτη ON/OFF, αφαιρέστε την μπαταρία και τοποθετήστε το κάλυμμα της ράβδου για την προστασία της αλυσίδας.

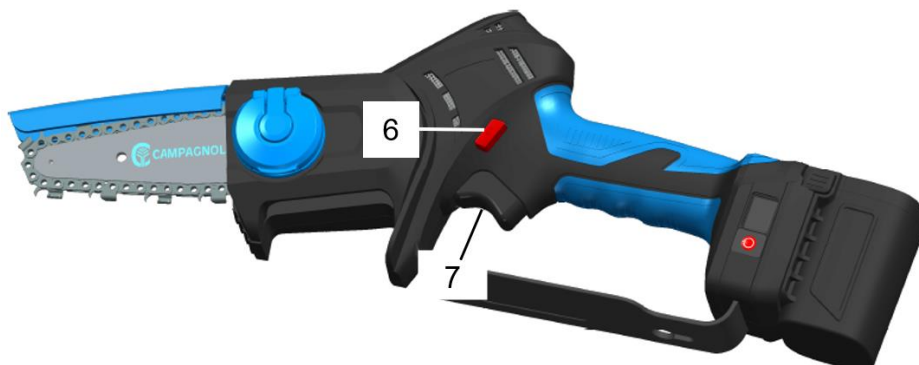



ΠΡΟΣΟΧΗ

- Χρησιμοποιήστε το προϊόν μόνο για τους σκοπούς που περιγράφονται στην ενότητα "Περιγραφή προϊόντος". Οποιαδήποτε άλλη χρήση μπορεί να προκαλέσει ατυχήματα και απαγορεύεται.
- Λειτουργήστε το προϊόν μόνο όταν είναι τοποθετημένο ανάμεσα στα κλαδιά.
- Η ακατάλληλη χρήση προκαλεί μεγαλύτερη φθορά στο προϊόν και δεν επιτρέπει την εξοικονόμηση κατανάλωσης της μπαταρίας.
- Ποτέ μην αποσυνδέετε την μπαταρία ενώ το εργαλείο είναι σε χρήση.

Σε περίπτωση λειτουργικών δυσκολιών κατά τη διάρκεια εργασιών κοπής, σταματήστε αμέσως τη δραστηριότητα για να αποφύγετε ζημιές στο προϊόν ή επικίνδυνες συνθήκες για τους ανθρώπους και προχωρήστε σε έλεγχο της κατάστασης της αλυσίδας και/ή στη διόρθωση των συνθηκών λειτουργίας.

6.2.3 ΧΡΗΣΗ ΤΟΥ ΠΡΟΪΟΝΤΟΣ ΤΟΠΟΘΕΤΗΜΕΝΟΥ ΣΕ ΤΗΛΕΣΚΟΠΙΚΗ ΡΑΒΔΟ

Αφού ενεργοποιηθεί το προϊόν, όπως αναφέρεται στην παράγραφο 6.2.1, αφαιρέστε το κάλυμμα της ράβδου (15). Για τη σωστή χρήση, είναι υποχρεωτικό να κρατάτε το προϊόν και με τα δύο χέρια, το δεξί χέρι στη λαβή ελέγχου (25) και το αριστερό χέρι στη λαβή (27) της ράβδου.

Στη συνέχεια, ενεργοποιήστε το μοχλό χειρισμού (26) για να εκκινήσετε το εργαλείο.

Απελευθερώνοντας το μοχλό χειρισμού, το εργαλείο σταματά.

Πριν αποθηκεύσετε το εργαλείο, βεβαιωθείτε ότι η αλυσίδα είναι ακίνητη, απενεργοποιήστε το διακόπτη ON/OFF, βγάλτε την μπαταρία και τοποθετήστε το κάλυμμα της ράβδου για την προστασία της αλυσίδας.

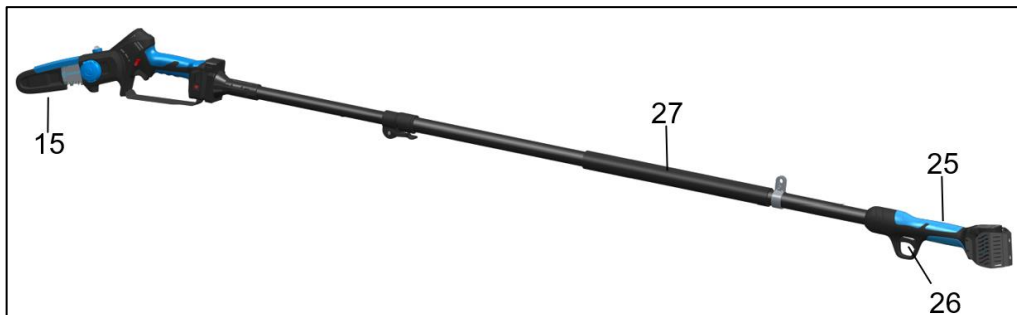

- Ποτέ μη σταματάτε κάτω από το κλαδί που κόβετε και εκτιμήστε τον χώρο πτώσης των κομμένων κλαδιών. Τα κλαδιά που πέφτουν στο έδαφος μπορούν να αναπηδήσουν προς τα πάνω με κίνδυνο τραυματισμού.
- Κρατήστε τη ράβδο λοξά και μην υπερβαίνετε τη γωνία 60° ως προς το οριζόντιο επίπεδο.
- Για να διευκολύνετε την πτώση των κομμένων κλαδιών, καλό είναι να κόψετε πρώτα τα παρακάτω.
- Κατά την κοπή, μην πιέζετε δυνατά την αλυσίδα κλαδέματος, αλλά αφήστε την να λειτουργήσει. Για να επιτύχετε τα καλύτερα αποτελέσματα κοπής, είναι απαραίτητο να διασφαλίσετε ότι η ταχύτητα της αλυσίδας δεν μειώνεται λόγω υπερφόρτωσης.

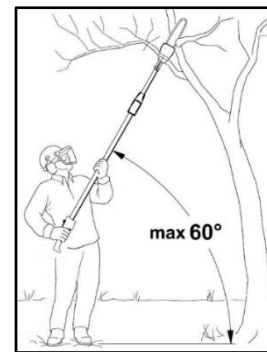

6.2.4 ΔΙΑΚΟΠΗ ΤΟΥ ΠΡΟΪΟΝΤΟΣ

- Αφήνοντας το μοχλό χειρισμού (7), το μοτέρ και η αλυσίδα θα σταματήσουν αμέσως.
- Απενεργοποιήστε το εργαλείο από το κουμπί ON/OFF (10).
- Τοποθετήστε το κάλυμμα της ράβδου (15) για την προστασία του χειριστή από τυχαία επαφή με τις κοπτικές ακμές της αλυσίδας.
- Αφαιρέστε την μπαταρία (16) πιέζοντας ταυτόχρονα τα δύο πλευρικά κουμπιά (17) για να απελευθερώσετε την ασφάλεια και στη συνέχεια σύρετε την μπαταρία προς τα πάνω, όπως φαίνεται στην Εικ. 4.

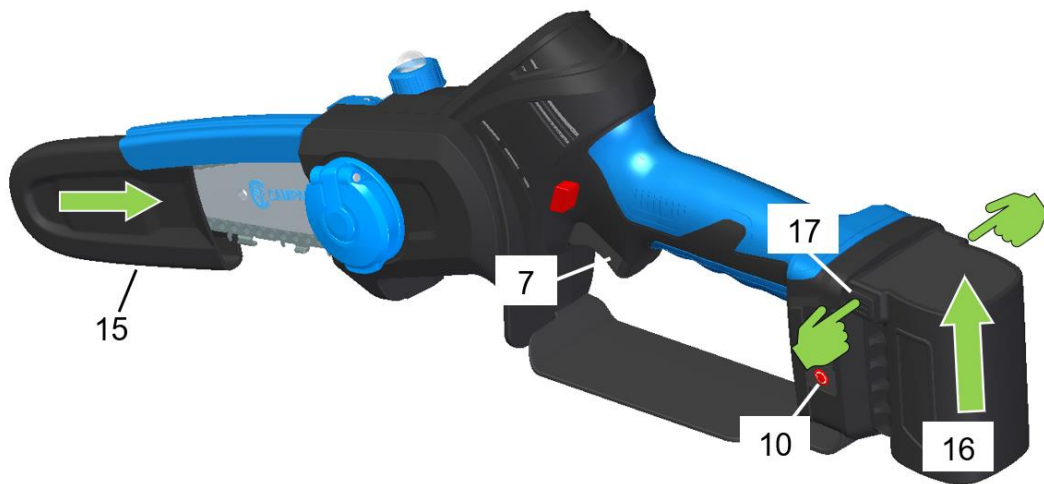

Εικ.4



ΠΡΟΣΟΧΗ

Μην ακουμπάτε και μην αφήνετε το εργαλείο χωρίς επίβλεψη πριν η αλυσίδα σταματήσει και το κάλυμμα της ράβδου τοποθετηθεί ξανά, για να αποφύγετε κινδύνους ή ζημιές σε πράγματα ή πρόσωπα, αμέσως μετά το τέλος της χρήσης.

6.2.5 ΣΤΑΣΗ ΠΡΟΪΟΝΤΟΣ ΤΟΠΟΘΕΤΗΜΕΝΟ ΣΕ ΤΗΛΕΣΚΟΠΙΚΗ ΡΑΒΔΟ

- Αφήνοντας το μοχλό χειρισμού (26), το μοτέρ και η αλυσίδα θα σταματήσουν αμέσως.
- Απενεργοποιήστε το εργαλείο από το κουμπί ON/OFF (10).
- Τοποθετήστε το κάλυμμα της ράβδου (15) για την προστασία του χειριστή από τυχαία επαφή με τις κοπτικές ακμές της αλυσίδας.
- Αφαιρέστε την μπαταρία (16) πιέζοντας ταυτόχρονα τα δύο πλευρικά κουμπιά (17) για να απελευθερώσετε την ασφάλεια και στη συνέχεια σύρετε την μπαταρία προς τα πάνω, όπως φαίνεται στην Εικ. 4.

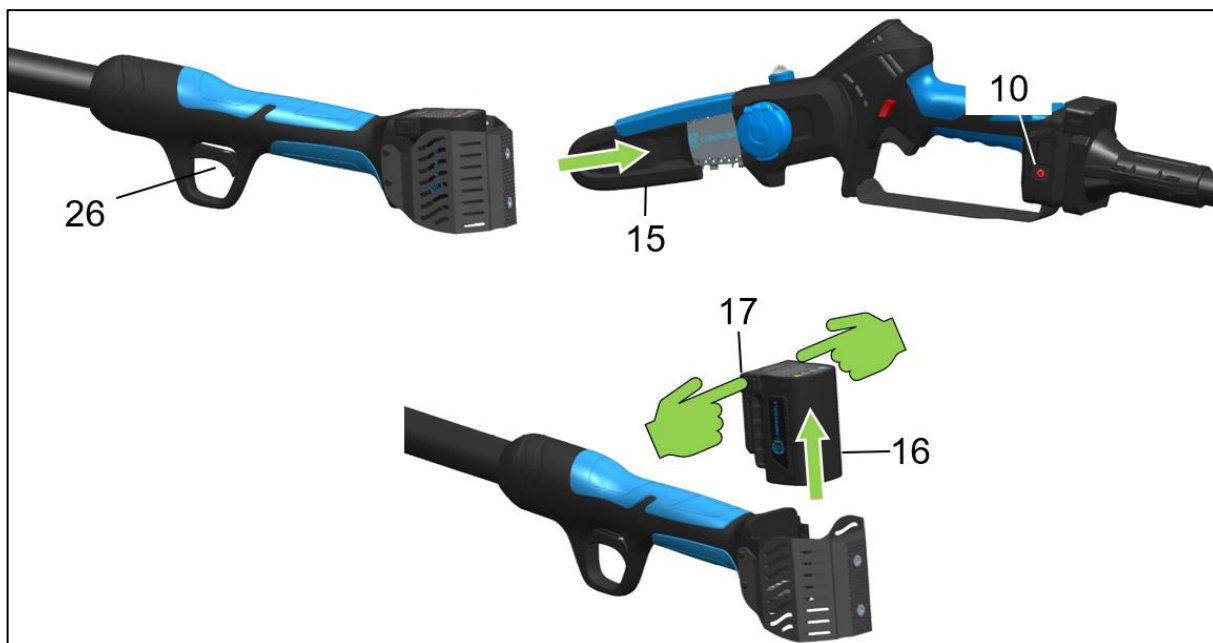

6.3 ΟΔΗΓΙΕΣ ΕΡΓΑΣΙΑΣ ΚΑΙ ΤΕΜΑΧΙΣΜΟΥ

6.3.1 ΚΟΠΗ ΤΕΜΑΧΙΣΜΟΥ

Εκκινήστε το προϊόν πιέζοντας ταυτόχρονα την ασφάλεια ασφάλισης και το μοχλό λειτουργίας. Κόψτε το κορμό με το κάτω μέρος της ράβδου αλυσίδας. Τοποθετήστε την άκρη του προφυλακτήρα (14) στο κλαδί και χρησιμοποιήστε το ως στήριγμα κατά την κοπή, διατηρώντας τη ράβδο κοπής κάθετη.

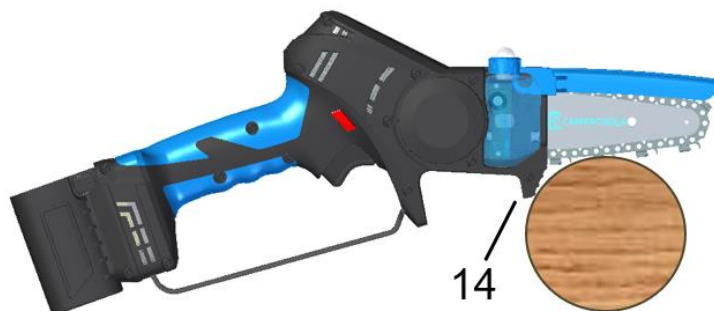

Αν πάνω στο κλαδί ασκείται πίεση: Κάντε μια κοπή εκτόνωσης στην πλευρά της πίεσης και μετά στην πλευρά σε έλξη με μια τομή διατομής.

6.3.2 ΚΟΠΗ ΧΟΝΤΡΩΝ ΚΛΑΔΙΩΝ

Πραγματοποιήστε μια τομή εκκένωσης τεμαχίζοντας τα κλαδιά σε πολλά κομμάτια (A) 20 cm μπροστά από το καθορισμένο σημείο (B), όπου θα γίνει στη συνέχεια η κοπή διατομής.

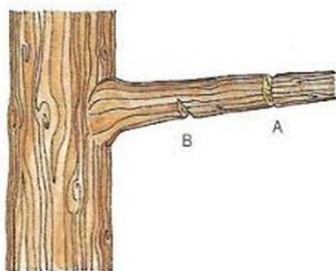

ΠΡΟΣΟΧΗ

Αν το ξύλο μπλοκάρει την αλυσίδα κατά την κοπή, σταματήστε το μοτέρ, σηκώστε το κορμό και αλλάξτε τη θέση του. Μην προσπαθείτε να απελευθερώσετε την αλυσίδα τραβώντας το εργαλείο από τη λαβή.

6.4 ΧΕΙΡΙΣΜΟΣ ΤΟΥ ΠΡΟΪΟΝΤΟΣ

Πριν χειριστείτε το εργαλείο, σε περίπτωση σύντομων μετακινήσεων, βεβαιωθείτε ότι:

- Το εργαλείο είναι απενεργοποιημένο
- Η αλυσίδα είναι σταθερή
- Ότι το κάλυμμα της ράβδου είναι τοποθετημένο.

Αφού επαληθευτούν οι παραπάνω συνθήκες, προχωρήστε στο χειρισμό στρέφοντας την κεφαλή κοπής προς τα πίσω σε σχέση με την κατεύθυνση χειρισμού, διασφαλίζοντας ότι δεν μπορούν να έρθουν σε επαφή με το εργαλείο πρόσωπα, αντικείμενα ή ζώα.

Σε περίπτωση μετακίνησης από διαφορετικές τοποθεσίες ή για μακρινές μετακινήσεις, εκτός από τα παραπάνω (σημείο α-β-γ), προβλέπονται επίσης τα εξής:

- Αφαιρέστε τη μπαταρία.
- Φυλάσσετε το εργαλείο και την μπαταρία στη συσκευασία τους.

6.5 ΑΠΟΘΗΚΕΥΣΗ

Μετά τη χρήση ή σε περίπτωση μακράς περιόδου αδράνειας, συνίστανται τα παρακάτω:

- Ακολουθήστε τη διαδικασία απενεργοποίησης και ασφάλισης του προϊόντος (βλ. παράγραφο 6.4).
- Αφού εκτελέσετε τις εργασίες που περιγράφονται παραπάνω, αδειάστε το δοχείο λαδιού και κλείστε ξανά το καπάκι.
- Εξαλείψτε τα υπολείμματα της κοπής (πριονίδια) από το εμπρόσθιο περίβλημα. Επανατοποθετήστε και καθαρίστε τέλεια το εργαλείο και επανατοποθετήστε το κάλυμμα της ράβδου στη ράβδο.
- Ακολουθήστε όλους τους κανονισμούς συντήρησης που περιγράφονται στο εγχειρίδιο καθώς και τους ισχύοντες και εφαρμοστέους κανονισμούς ασφαλείας.



ΠΡΟΣΟΧΗ

Για μικρά και μεγάλα χρονικά διαστήματα κατά τα οποία το προϊόν δεν χρησιμοποιείται, αδειάστε το δοχείο λίπανσης της αλυσίδας, φροντίζοντας να αποθηκεύσετε το εργαλείο σε προστατευμένο, στεγνό μέρος, μακριά από κακές καιρικές συνθήκες, ώστε να διαφυλάξετε την ακεραιότητά του.

7. ΣΥΝΤΗΡΗΣΗ

Οι εργασίες συντήρησης που περιγράφονται στη συνέχεια χρησιμεύουν για να διατηρούν αποτελεσματικό και σε καλή κατάσταση το μηχάνημα με σκοπό την πρόληψη ενδεχομένων βλαβών ή θραύσης.

Ο όρος “συντήρηση” περιλαμβάνει τις εξής δραστηριότητες:

➤ Προληπτική ή συνήθης συντήρηση

Σύνολο παρεμβάσεων που εκτελούνται σε καθορισμένα χρονικά διαστήματα ή σύμφωνα με τα κριτήρια που απαιτούνται και σκοπό έχουν να μειώσουν την πιθανότητα βλάβης ή υποβάθμιση της λειτουργίας του μηχανήματος. Η προληπτική συντήρηση περιλαμβάνει τις παρεμβάσεις επιθεώρησης, ελέγχου, ρύθμισης, καθαρισμού και λίπανσης.

➤ Ειδική ή έκτακτη συντήρηση

Ορίζεται ως ειδική συντήρηση το σύνολο των παρεμβάσεων που εκτελούνται σε καθορισμένα χρονικά διαστήματα ή κατόπιν βλαβών ή θραύσης, με σκοπό την αποκατάσταση της λειτουργίας ενός μηχανήματος. Η ειδική συντήρηση περιλαμβάνει παρεμβάσεις αναθεώρησης, επισκευής, αποκατάστασης των ονομαστικών συνθηκών λειτουργίας ή αντικατάσταση κάποιας χαλασμένης, ελαττωματικής ή φθαρμένης ομάδας.



ΣΗΜΕΙΩΣΗ:

Οι εργασίες προληπτικής και εξειδικευμένης συντήρησης μπορούν να εκτελούνται από τον χρήστη ή από τα Κέντρα Τεχνικής Εξυπηρέτησης (Κ.Τ.Ε.) του κατασκευαστή σύμφωνα με τις οδηγίες που αναγράφονται στα δελτία δεδομένων.

Ορισμένες ιδιαίτερες εργασίες ειδικής συντήρησης, λόγω της πολυπλοκότητάς τους, παραλείφθηκαν ηθελημένα από το εγχειρίδιο και πρέπει να εκτελούνται αποκλειστικά από τα Κέντρα Τεχνικής Υποστήριξης που διαθέτουν τις τεχνικές γνώσεις, την τεκμηρίωση και τους εξοπλισμούς απαραίτητοι για την εκτέλεση των ενεργειών.



ΠΡΟΣΟΧΗ

Η συχνότητα εκτέλεσης των εργασιών επισκευής πρέπει να είναι:

- A) Σε συνάρτηση με την κατάσταση φθοράς. Η εργασία επισκευής εκτελείται μετά την αξιολόγηση των αποτελεσμάτων κάποιας προκαταρκτικής αναθεώρησης για την αποφυγή καταστροφής του εν λόγω συστήματος.
- B) μετά από μια βλάβη ή κάποια φθορά. Η αναθεώρηση, κατά την οποία καθορίζεται η βλάβη ή η φθορά, προηγείται της επισκευής.

Η επισκευή πρέπει να εκτελείται μετά την αξιολόγηση των αποτελεσμάτων της αναθεώρησης.



ΣΗΜΕΙΩΣΗ

Ο ΚΑΤΑΣΚΕΥΑΣΤΗΣ ΔΕΝ ΦΈΡΕΙ ΚΑΜΪΑ ΕΥΘΎΝΗ ΓΙΑ ΒΛΑΒΕΣ Ή ΔΥΣΛΕΙΤΟΥΡΓΙΕΣ ΚΑΤΆ ΤΗ ΔΙΑΡΚΕΙΑ ΤΗΣ ΠΕΡΙΟΔΟΥ ΕΓΓΎΥΗΣΗΣ ΤΟΥ ΠΡΟΪΟΝΤΟΣ ΣΕ ΠΕΡΙΠΤΩΣΗ ΈΛΛΕΙΨΗΣ ΣΥΝΤΗΡΗΣΗΣ, ΈΛΛΕΙΨΗΣ ΛΙΠΑΝΣΗΣ, ΑΝΤΙΚΑΤΑΣΤΑΣΗΣ ΜΗ ΑΥΘΕΝΤΙΚΩΝ ΕΞΑΡΤΗΜΑΤΩΝ Ή ΕΞΑΡΤΗΜΑΤΩΝ ΠΟΥ ΔΕΝ ΈΧΟΥΝ ΕΓΚΡΙΘΕΪ ΑΠΟ ΤΟΝ ΚΑΤΑΣΚΕΥΑΣΤΗ ΚΑΙ ΧΡΉΣΗΣ ΤΟΥ ΠΡΟΪΟΝΤΟΣ ΜΕ ΤΡΟΠΟ ΔΙΑΦΟΡΕΤΙΚΟ ΑΠΟ ΑΥΤΟΝ ΠΟΥ ΥΠΟΔΕΙΚΝΎΕΤΑΙ ΣΤΟ ΠΑΡΟΝ ΕΓΧΕΙΡΙΔΙΟ ΟΔΗΓΙΩΝ ΧΡΉΣΗΣ.

7.1 ΠΡΟΛΗΠΤΙΚΗ Ή ΣΥΝΗΘΗΣ ΣΥΝΤΗΡΗΣΗ



Οι εργασίες τακτικής συντήρησης μπορούν να εκτελούνται από τους χειριστές ή τους συντηρητές.

Τα Μέσα Ατομικής Προστασίας που προβλέπονται και πρέπει να χρησιμοποιούνται βρίσκονται στην παράγραφο 1.5.

7.1.1 ΡΟΠΈΣ ΣΎΣΦΙΞΗΣ

Οι βίδες και τα μπουλόνια διαφορετικών τύπων και μεγεθών πρέπει να σφίγγονται κατά τη διάρκεια των διαδικασιών συντήρησης.

Οι ακόλουθοι πίνακες δείχνουν, ανάλογα με τον τύπο των βιδών ή/και των μπουλονιών που υπάρχουν, την τιμή της μέγιστης ροπής σύσφιξης που πρέπει να χρησιμοποιείται και να τηρείται προκειμένου να αποφευχθούν προβλήματα με το προϊόν.

Θέση	Περιγραφή	Λειτουργία	ΕΞΕΙΔΙΚΕΥΜΕΝΟ ΠΡΟΣΩΠΙΚΟ	Ροπή σύσφιξης
1	Βίδα Ø3x10	Κλείδωμα καλυμμάτων		1,5 Nm
2	Βίδα Ø2.9x13	Ασφαλίζουν τη δεξαμενή		1,5 Nm



ΠΡΟΣΟΧΗ

Απαγορεύεται να εκτελεί ο χειριστής εργασίες συντήρησης ή/και σύσφιξης βιδών και μπουλονιών που προορίζονται για τον τεχνικό μηχανικής συντήρησης ή τον τεχνικό ηλεκτρικής συντήρησης.

7.1.2 ΛΙΠΑΝΣΗ ΤΗΣ ΑΛΥΣΙΔΑΣ

Το λάδι εκκενώνεται στην αλυσίδα (1) πιέζοντας την αντλία που βρίσκεται στο καπάκι της δεξαμενής (12).

Να βεβαιώνετε ότι κατά τη διάρκεια της χρήσης υπάρχει πάντα άφθονο λάδι στην αλυσίδα και πατάτε στην αντλία όσο χρειάζεται. Ελέγχετε πάντα τη στάθμη λαδιού στη δεξαμενή (14) και συμπληρώνετε εάν χρειάζεται.



ΠΡΟΣΟΧΗ!

Η μη χρήση λίπανσης μπορεί να προκαλέσει σύλληψη της αλυσίδας (1) στη ράβδο στήριξης (2).

7.1.3 ΑΝΤΙΚΑΤΑΣΤΑΣΗ ΤΗΣ ΑΛΥΣΙΔΑΣ Ή/ΚΑΙ ΤΗΣ ΡΑΒΔΟΥ ΚΟΠΗΣ

Εκτελέστε με τη σειρά τις εξής εργασίες:

- Απενεργοποιήστε το προϊόν από το κουμπί ON/OFF (10) και βγάλτε τη μπαταρία (16) πατώντας τα πτερύγια (17).
- Ανασηκώστε τη λαβή του παξιμαδιού εμπλοκής (3) και στρέψτε αριστερόστροφα μέχρι να αφαιρέσετε το εμπρός περίβλημα (5).
- Για να χαλαρώσετε την αλυσίδα (1), περιστρέψτε δεξιόστροφα τη βίδα ρύθμισης (4) μέχρι να σταματήσει.
- Αφαιρέστε τη ράβδο (2) και την αλυσίδα (1) για αντικατάσταση.
- Βάλτε τις γλωσσίδες από τους κρίκους μετάδοσης της αλυσίδας (1) στις αυλακώσεις της ράβδου. Τα βέλη πάνω στους κρίκους σύζευξης, στο επάνω μέρος της ράβδου (2), πρέπει να είναι στραμμένα προς το άκρο της.
- Τοποθετήστε τη ράβδο και την αλυσίδα στο εργαλείο ελέγχοντας τα εξής:
 - Οι κρίκοι του οδηγού της αλυσίδας έχουν τοποθετηθεί στα δόντια του πηνίου
 - η υποδοχή (A) στη ράβδο εισάγεται στον οδηγό στο σώμα του εργαλείου.
 - ο πείρος του εντατήρα αλυσίδας (B) εισάγεται στην οπή της ράβδου.
- Τοποθετήστε ξανά το περίβλημα (5) και βιδώστε τη λαβή του παξιμαδιού εμπλοκής (3) δεξιόστροφα χωρίς να σφίξετε.

- Τεντώστε την αλυσίδα περιστρέφοντας τη βίδα ρύθμισης (4) δεξιόστροφα έτσι ώστε να τεντωθεί καλά και να μπορεί να ολισθήσει εύκολα με τη δύναμη του χεριού.
- Όταν επιτευχθεί η σωστή ένταση, γυρίστε το κουμπί δεξιόστροφα μέχρι να σφίξει το περίβλημα στη ράβδο και, στη συνέχεια, κλείστε ξανά το κουμπί.

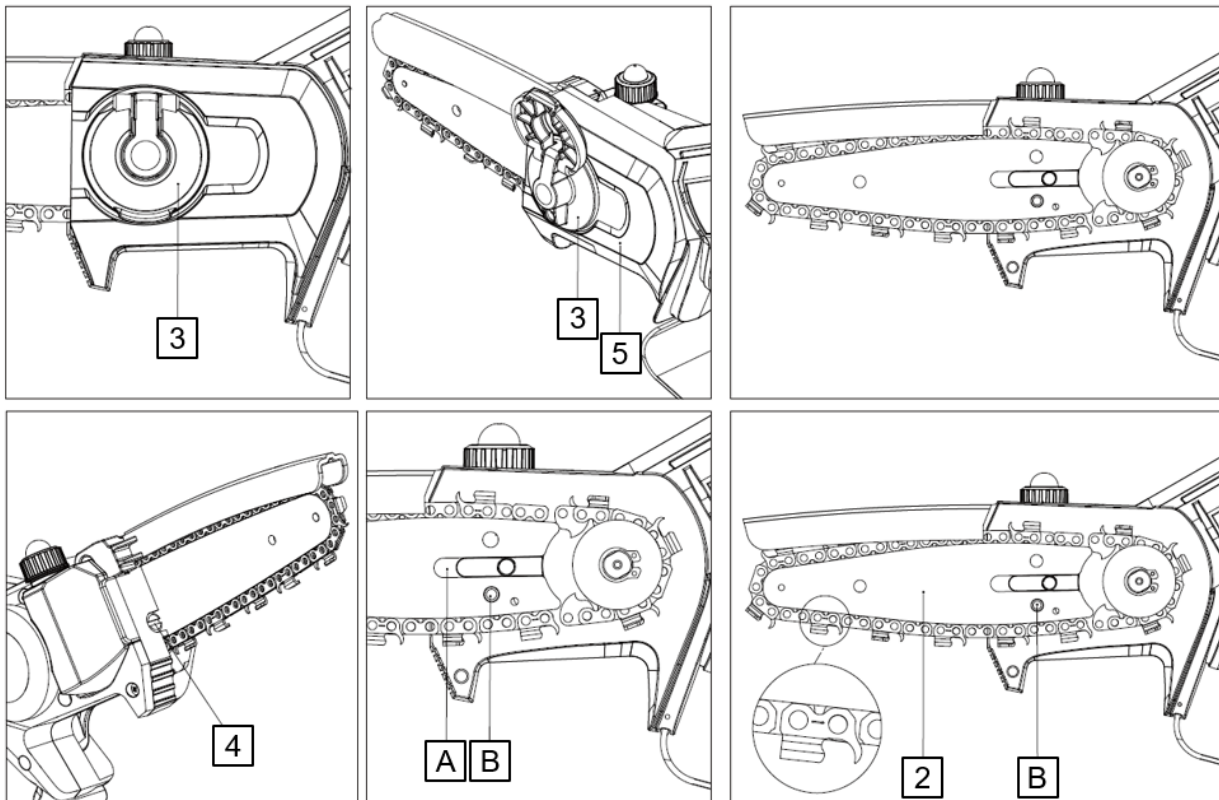

ΣΗΜΕΙΩΣΗ

Η ράβδος μπορεί να τοποθετηθεί σε οποιαδήποτε θέση ακόμη και αν ο λογότυπος Campagnola είναι αναποδογυρισμένος.



ΣΗΜΑΝΤΙΚΟ

Αφού λιπάνετε καλά, περιστρέψτε την αλυσίδα (1) σε χαμηλή ταχύτητα για μερικά λεπτά πριν αρχίσετε την κοπή. Με τον τρόπο αυτό επιτρέπεται στο λάδι να φθάσει όλα τα μέρη της αλυσίδας (1) και της ράβδου (2). Αφήστε την αλυσίδα, τη ράβδο και το πηνίο να ζεσταθούν πλήρως. Αρχικά επιχειρείτε ελαφριές κοπές και φροντίστε να υπάρχει πάντα άφθονο λάδι για να μην υπάρχουν υπερβολικά δυνατές πιέσεις.

7.1.4 ΕΛΕΓΞΤΕ ΤΗ ΦΘΟΡΑ ΤΟΥ ΓΡΑΝΑΖΙΟΥ ΑΛΥΣΙΔΑΣ

Ελέγχετε περιοδικά τη φθορά του πείρου.

Εάν τα ίχνη φθοράς στα δόντια του γραναζιού υπερβαίνουν $a = 0,5 \text{ mm}$ (0,02 in.), το γρανάκι πρέπει να αντικατασταθεί.

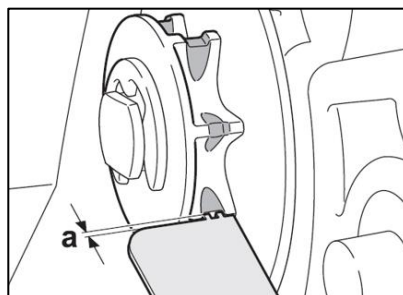

Ποτέ μην χρησιμοποιείτε αλυσίδα με φθαρμένο γρανάκι, ειδικά αν η αλυσίδα είναι καινούργια.

Πάντα προσαρμόζετε μια νέα αλυσίδα σε ένα νέο γρανάκι.



ΣΗΜΑΝΤΙΚΟ

Η αντικατάσταση του πείρου της αλυσίδας πρέπει να γίνει από εξουσιοδοτημένο συνεργείο Τεχνικής Υποστήριξης

7.1.5 ΣΥΝΤΗΡΗΣΗ ΣΤΟ ΤΕΛΟΣ ΤΗΣ ΕΡΓΑΣΙΑΣ

Μετά τη χρήση ή σε περίπτωση μακράς περιόδου αδράνειας, συνίστανται τα παρακάτω:

- Ακολουθήστε τη διαδικασία απενεργοποίησης και ασφάλισης του εξοπλισμού, όπως υποδεικνύεται παραπάνω (βλ. παράγραφο 6.5).
- Αδειάστε τη δεξαμενή λαδιού και κλείστε το καπάκι.
- Εξαλείψτε τα υπολείμματα της κοπής (πριονίδια) από το εμπρόσθιο περίβλημα. Συναρμολογήστε και καθαρίστε τέλεια το εργαλείο.
- Τοποθετήστε το κάλυμμα της ράβδου στη ράβδο.
- Ακολουθήστε όλους τους κανόνες συντήρησης που περιγράφονται στο εγχειρίδιο.



ΠΡΟΣΟΧΗ

Αποσυναρμολογείτε, κάθε 20 ώρες λειτουργίας, το μπροστινό περίβλημα και αφαιρείτε τα υπολείμματα κοπής που μπορεί να εμποδίζουν την άριστη λειτουργία του εργαλείου.

7.2 ΕΙΔΙΚΗ Ή ΕΚΤΑΚΤΗ ΣΥΝΤΗΡΗΣΗ



Οι ενέργειες έκτακτης συντήρησης ή επισκευής εκτελούνται αποκλειστικά από μηχανικό ή ηλεκτρολόγο/ηλεκτρονικό συντηρητή, ανάλογα με το είδος συντήρησης που απαιτείται.

Πριν από οποιαδήποτε έκτακτη δραστηριότητα συντήρησης, είναι υποχρεωτικό να ασφαλίσετε το προϊόν, συγκεκριμένα:

- Να φοράτε γάντια προστασίας από τα τρυπήματα.
- Απενεργοποιήστε το εργαλείο μέσω του διακόπτη ON/OFF (10).
- Αποσυνδέστε την μπαταρία (16).
- Τοποθετήστε την μπαταρία σε ασφαλές, στεγνό μέρος που προστατεύεται από τις καιρικές συνθήκες.



ΠΡΟΣΟΧΗ

Οποιαδήποτε έκτακτη συντήρηση εκτός από αυτή που αναφέρεται στις παρ. 7.2.1, 7.2.2 και 7.2.3 πρέπει να πραγματοποιείται σε ένα Κέντρο Τεχνικής Υποστηρίξης.

7.2.1 ΚΑΘΑΡΙΣΜΟΣ ΤΗΣ ΡΑΒΔΟΥ ΚΟΠΗΣ ΚΑΙ ΤΩΝ ΟΠΩΝ ΛΙΠΑΝΣΗΣ



Για να διατηρηθεί η απόδοση της ράβδου και της αλυσίδας, είναι απαραίτητο να διατηρείται το σύστημα λίπανσης καθαρό από όλα τα υπολείμματα κοπής (πριονίδι).

Προχωρήστε πρώτα στην αποσυναρμολόγηση του μπροστινού περιβλήματος (5), της αλυσίδας (1) και της ράβδου (2) ακολουθώντας τη διαδικασία που αναφέρεται στην παράγραφο 7.1.3.

Καθαρίστε το στροφαλοθάλαμο (5) και ολόκληρη την περιοχή του εργαλείου κάτω από τη ράβδο, δίνοντας ιδιαίτερη προσοχή στον διανομέα λαδιού (A).

Αφαιρέστε κάθε είδους βρωμιά στη ράβδο με ένα πινέλο:

- Καθαρίστε το αυλάκι της ράβδου με την ειδική ξύστρα.
- Καθαρίστε τις οπές λίπανσης

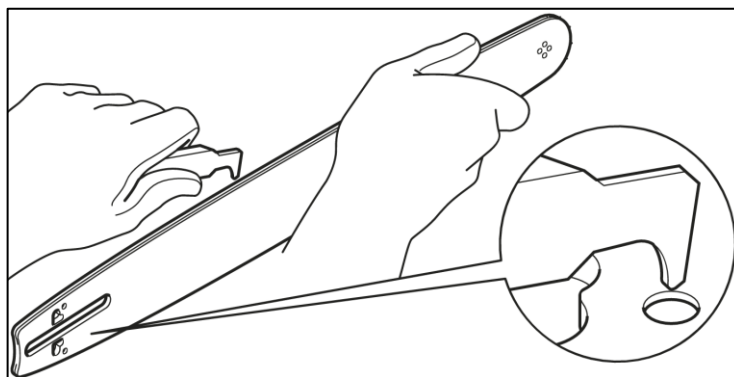
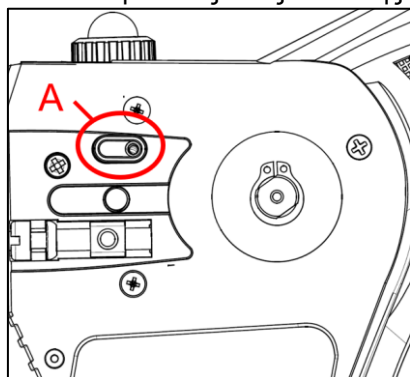

(*) Για τον τύπο του γράσου/λιπαντικού και/ή της κόλλας/σφραγιστικού που συνιστάται, βλέπε ενότητα 7.3.3.

7.2.2 ΛΙΠΑΝΣΗ ΓΡΑΝΑΖΙΩΝ ΚΙΝΗΤΗΡΑ



Αυτή η ενότητα περιέχει τις πληροφορίες και τις οδηγίες που πρέπει να τηρούνται κατά τη λίπανση των γραναζιών.

Εκτελέστε τις ακόλουθες εργασίες περιοδικά με αυτή τη σειρά:

- Προχωρήστε πρώτα στην αποσυναρμολόγηση του μπροστινού περιβλήματος (5), της αλυσίδας (1) και της ράβδου (2) ακολουθώντας τη διαδικασία που αναφέρεται στην παράγραφο 7.1.3.
- Αφαιρέστε τη βίδα (A) και τον δακτύλιο O (B).
- Βάλτε μια μικρή ποσότητα λίπους στην τρύπα.
- Βιδώστε τη βίδα (A) με τον δακτύλιο O (B).

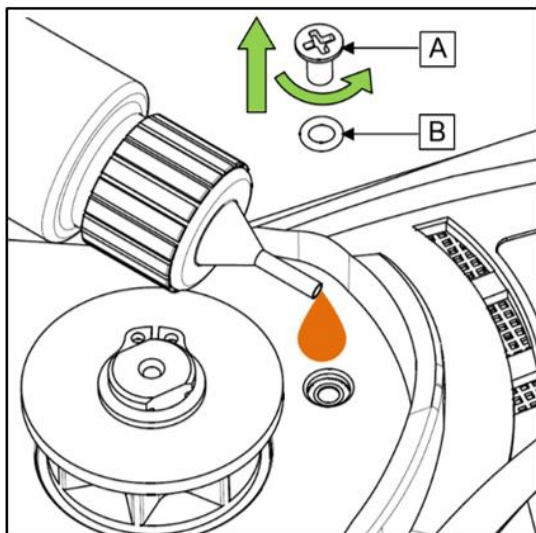

(*) Για τον τύπο του γράσου/λιπαντικού και/ή της κόλλας/σφραγιστικού που συνιστάται, βλέπε ενότητα 7.3.3.

7.2.3 ΤΡΟΧΙΣΜΑ ΤΗΣ ΑΛΥΣΙΔΑΣ



ΠΡΟΣΟΧΗ

Ακολουθήστε τις οδηγίες του κατασκευαστή για το τρόχισμα και τη συντήρηση της αλυσίδας.

Η αλυσίδα πρέπει πάντα να είναι καλά ακονισμένη. Εάν η αλυσίδα είναι αιχμηρή, προχωρά μέσα από το ξύλο από μόνη της και παράγει μεγάλα και μακριά τσιπς.

Ακονίστε την αλυσίδα όταν συμβεί ένα από τα ακόλουθα:

- η αλυσίδα δεν κόβεται χωρίς να χρειάζεται να πιέσετε τη λεπίδα στο ξύλο και παράγει πολύ λεπτό πριονίδι.
- εάν η κοπή δεν παράγει πριονίδι, η αλυσίδα έχει χάσει εντελώς το νήμα της και στην κοπή κονιοροτοποιεί το ξύλο.
- το κλαδευτήρι "πηδάει" κατά τη διάρκεια της κοπής.

Ακολουθεί μια σύντομη περιγραφή ενός δοντιού αλυσίδας:

- A = Γωνία ακονίσματος
- B = Γωνία κοπής
- C = μετρητής βάθους
- Δ = Παράλληλος
- E = Κόψη δεξιά
- F = Ακροκοπή αριστερά
- G = Περιοριστής βάθους

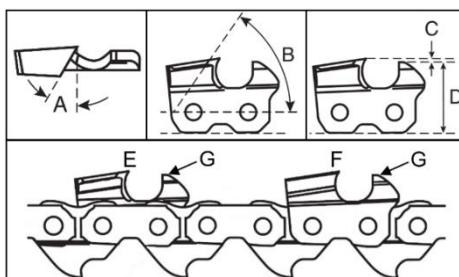



ΠΡΟΣΟΧΗ

Τα δόντια της αλυσίδας είναι αιχμηρά, ο χειριστής μπορεί να κοπεί μόνος του. Φορέστε γάντια εργασίας κατά της διάτρησης.

➤ ΑΚΟΝΤΩΣΗ ΤΩΝ ΚΟΠΤΙΚΩΝ ΑΚΡΩΝ

Πριν ακονίσετε, καθαρίστε την αλυσίδα και αντικαταστήστε τυχόν κατεστραμμένα ή φθαρμένα μέρη.

Συνεχίστε με το ακόνισμα χρησιμοποιώντας τη λίμα που παρέχεται με διάμετρο 4 mm κατάλληλη για το βήμα της αλυσίδας (1/4 ").

- Κατά το ακόνισμα, το στρογγυλό αρχείο πρέπει να συγκρατείται σε ορθή γωνία προς τη γραμμή.
- Ακονίζετε πάντα την αλυσίδα από το εσωτερικό προς το εξωτερικό της κόψης, διατηρώντας μια γωνία κόψης 30°.
- Ολοκληρώστε το ακόνισμα των δοντιών στην ίδια πλευρά και στη συνέχεια γυρίστε την αλυσίδα και επαναλάβετε τη λειτουργία για τα δόντια στην αντίθετη πλευρά.
- Οι σύνδεσμοι κοπής, μετά το ακόνισμα, πρέπει να έχουν όλοι το ίδιο μήκος και πλάτος.

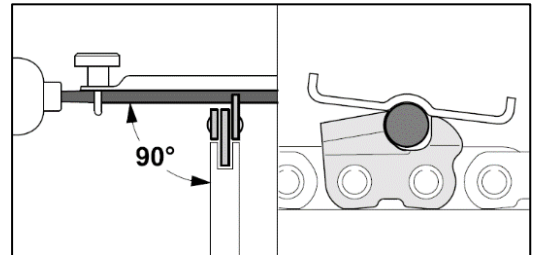

➤ ΡΥΘΜΙΣΗ ΤΩΝ ΠΕΡΙΟΡΙΣΤΩΝ ΒΑΘΟΥΣ

Κάθε 3 ή 4 ακονίσεις της αλυσίδας, ελέγξτε και, εάν χρειάζεται, λιμάρετε τον περιοριστή βάθους όπως φαίνεται παρακάτω:

- Τοποθετήστε το μετρητή βάθους στην αλυσίδα (1), έτσι ώστε ο μετρητής βάθους να εξέχει.
- Τοποθετήστε το προεξέχον τμήμα του μετρητή βάθους με ένα επίπεδο αρχείο μέχρι να επιτευχθεί το ίδιο επίπεδο με το μετρητή βάθους.
- Στρογγυλοποιήστε την μπροστινή γωνία του περιοριστή βάθους.

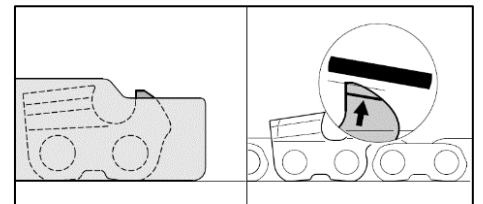

7.2.4 ΕΛΕΓΧΟΣ ΜΠΑΤΑΡΙΑΣ ΚΑΙ ΕΡΓΑΛΕΙΩΝ



Εκτός από τις πληροφορίες που δίνονται στην παράγραφο 3.7, παραμένει ευθύνη του τεχνικού ηλεκτρολογικής συντήρησης να ελέγχει τα ακόλουθα:

- Πλήρης ακεραιότητα του κελύφους της μπαταρίας.
Θα πρέπει να χρησιμοποιούνται μόνο άθικτα κελύφη. Εάν διαπιστωθούν πρηξίματα, ρωγμές στο κέλυφος, διαρροή χημικών ουσιών κ.λπ., η μπαταρία δεν πρέπει να χρησιμοποιείται.
- Έλεγχος των ακροδεκτών σύνδεσης και της κατάστασής τους.
Ο τεχνικός συντήρησης πρέπει να διασφαλίζει ότι όλες οι επαφές είναι άθικτες, δεν παρουσιάζουν οξείδωση, δεν είναι στραβωμένες/σπασμένες/απουσιάζουν ή/και δεν καλύπτονται από ακαθαρσίες και υλικά που μπορεί να μειώσουν ή να αλλοιώσουν την επαφή.
- Έλεγχος των ακροδεκτών σύνδεσης στην πλευρά του εργαλείου
Ο τεχνικός συντήρησης πρέπει να διασφαλίζει ότι όλες οι επαφές είναι άθικτες, δεν παρουσιάζουν οξείδωση, δεν είναι στραβωμένες/σπασμένες/απουσιάζουν ή/και δεν καλύπτονται από ακαθαρσίες και υλικά που μπορεί να μειώσουν ή να αλλοιώσουν την επαφή.
- Ελέγξτε τους ακροδέκτες σύνδεσης στην πλευρά του φορτιστή μπαταρίας και ολοκληρώστε τη λειτουργικότητα, όπως υποδεικνύεται στις οδηγίες που συνοδεύουν το φορτιστή.
Ο τεχνικός συντήρησης πρέπει να διασφαλίζει ότι όλες οι επαφές είναι άθικτες, δεν παρουσιάζουν οξείδωση, δεν είναι στραβωμένες/σπασμένες/απουσιάζουν ή/και δεν καλύπτονται από ακαθαρσίες και υλικά που μπορεί να μειώσουν ή να αλλοιώσουν την επαφή.

7.3 ΣΧΕΔΙΟ ΣΥΝΤΗΡΗΣΗΣ

Οι δραστηριότητες συντήρησης του προϊόντος έχουν οργανωθεί όπως υποδεικνύεται στο παρόν εγχειρίδιο. Κυρίως προκύπτουν εν μέρει από τις δραστηριότητες συντήρησης στις οποίες υποβάλλεται παραδοσιακά το προϊόν, εν μέρει από τα αποτελέσματα της εμπειρίας των κέντρων τεχνικής εξυπηρέτησης CAMPAGNOLA S.r.l. Κάτι τέτοιο επιτρέπει την εισαγωγή σε ένα και μόνο έγγραφο, επίσης πληροφορίες που λαμβάνουν υπόψη τις συγκεκριμένες διαφορές του μηχανήματος.



ΣΗΜΕΙΩΣΗ

Οι εργασίες προληπτικής και ειδικής (συνήθης και έκτακτης) συντήρησης μπορούν να υλοποιηθούν, σε συνάρτηση με τις οδηγίες που αναφέρονται στο εγχειρίδιο, από τον πελάτη χρήστη ή από τα Εξουσιοδοτημένα Κέντρα Τεχνικής Υποστήριξης της CAMPAGNOLA S.r.l.



ΠΡΟΣΟΧΗ!

Οι εργασίες συντήρησης που περιγράφονται στη συνέχεια πρέπει να εκτελούνται με σταματημένο το μηχάνημα και απενεργοποιημένες τις ηλεκτρικές συνδέσεις.

7.3.1 ΚΡΙΤΗΡΙΟ ΣΥΜΠΛΗΡΩΣΗΣ

Είναι ουσιαστικής σημασίας για κάθε δραστηριότητα συντήρησης να συμπληρώνεται η κάρτα που αναφέρεται παραπάνω, που θα πρέπει στη συνέχεια να φυλάσσεται από τον υπεύθυνο της συντήρησης σε ειδικό φάκελλο αρχειοθέτησης.

CAMPAGNOLA Be smart with us, since 1918		SCHEMA DI CONTROLLO E MANUTENZIONE DEL PRODOTTO					
PRODOTTO:		MODELLO:		MATRICOLA:		DATA FABBRICAZIONE:	
DATA	INTERVENTO EFFETTUATO	MANUTENZIONE ESEGUITA	FIRMA	NOTE	DATA PROSSIMO INTERVENTO		



ΚΙΝΔΥΝΟΣ

Οι εργασίες συντήρησης πρέπει να εκτελούνται με τη συχνότητα που αναφέρεται στο επόμενο κεφάλαιο.

Δεδομένου ότι πρόκειται για χειροκίνητο προϊόν, είναι υποχρεωτική η εκτέλεση της συντήρησης στους χρόνους που ορίζει ο κατασκευαστής και η καταγραφή των δραστηριοτήτων συντήρησης στην προαναφερθείσα κάρτα ή σε παρόμοιο σύστημα για λόγους ιχνηλασιμότητας και καταγραφής.

7.3.2 ΚΑΤΑΛΟΓΟΣ ΚΑΡΤΑΣ ΣΥΝΤΗΡΗΣΗΣ ΚΑΙ ΣΥΧΝΟΤΗΤΑ

Ο παρακάτω πίνακας αναφέρει τις παρεμβάσεις συντήρησης, με σχετική συχνότητα:

ΣΥΝΤΗΡΗΣΗ	ΣΥΝΗΘΗΣ					ΕΚΤΑΚΤΗ Στο τέλος κάθε εργασιακής περιόδου / τουλάχιστον μία φορά το χρόνο και κατά την επίσκεψή ή την αποκατάσταση των συνθηκών λειτουργίας.
	Πριν τη χρήση	Κάθε 2 ώρες εργασίας	Κάθε μέρα	Κάθε εβδομάδα	Κάθε 90 ημέρες	
Ελέγξτε τη συνολική ακεραιότητα του προϊόντος.	X					X
Ελέγξτε τη λίπανση της αλυσίδας	X	X	X			X
Ελέγξτε την κατάσταση και την τάση της αλυσίδας	X	X	X	X		X
Ελέγξτε την κατάσταση της γραμμής	X			X		X
Ελέγξτε την ακεραιότητα των ασφαλειών και των προστατευτικών.	X			X		X
Ελέγξτε ότι όλες οι βίδες είναι σωστά σφιγμένες				X		X
Ελέγξτε και συμπληρώστε λάδι	X	X	X			X
Αφαιρέστε τα υπολείμματα κοπής.			X	X		X
Ελέγξτε τη φθορά του πινιόν της αλυσίδας.				X		X
Λίπανση πινιόν				X		X
Ελέγξτε την απόδοση της μπαταρίας	X				X	X
Κουπόνι επιθεώρησης που πρέπει να πραγματοποιηθεί σε εξουσιοδοτημένο κέντρο σέρβις του κατασκευαστή.						X
Φόρτιση συντήρησης μπαταρίας. Απαιτείται για να μην πέσει κάτω από (10V Stark M, 15V Stark L) (δεν είναι πλέον επαναφορτιζόμενη).					X	

Για λεπτομέρειες ως προς τους τρόπους λειτουργίας ανατρέξτε στο παρόν εγχειρίδιο και συγκεκριμένα στις παρ. 7.1 και 7.2.

Όσον αφορά τυχόν εμπορικά εγκατεστημένα εξαρτήματα που υπάρχουν στο προϊόν και για τα οποία έχει παρασχεθεί ειδική τεκμηρίωση, πρέπει να γίνεται αναφορά στην προαναφερθείσα τεκμηρίωση για όλες τις δραστηριότητες.

7.3.3 ΛΙΠΑΝΤΙΚΑ

Το προϊόν έχει σχεδιαστεί με τέτοιο τρόπο ώστε να μειώνει τις εργασίες που σχετίζονται με τη λίπανση- ωστόσο, λόγω της εγγενούς χρήσης του, απαιτούνται λιπαντικά για το εργαλείο κοπής.

Συνιστούμε επαγγελματικό λάδι ή λάδι SAE 30 για τη λίπανση της αλυσίδας του ψαλιδιού κορυφής.

Συνιστούμε το γράσο που αναφέρεται παρακάτω για όλες τις δραστηριότητες συντήρησης που αφορούν τη λίπανση των γραναζιών και των μηχανικών μερών σε όλες τις δραστηριότητες αποσυναρμολόγησης/συναρμολόγησης ή/και ρύθμισης που καλύπτονται από τη δραστηριότητα συντήρησης.

Εμπορικά δεδομένα για το λίπος	
Προμηθευτής	PAKELO MOTOR OIL Srl
Τύπος	MULTIPLEX EP NLGI 2 Grease
Απασχόληση	Κατάλληλο όταν απαιτείται εξαιρετική αντοχή σε φορτίο και φθορά σε διάφορες εφαρμογές.

Πριν από τη χρήση, ζητήστε το "δελτίο δεδομένων ασφαλείας προϊόντος" από τον κατασκευαστή, το οποίο συνήθως βρίσκεται και στον ιστότοπο του προμηθευτή.

Μην χρησιμοποιείτε λιπαντικά άλλα από αυτά που καθορίζονται από τον κατασκευαστή στα σημεία όπου προβλέπεται η χρήση τους.

Μην αναμειγνύετε με άλλα λιπαντικά.

Συνιστάται προσεκτική χρήση.

Όταν χειρίζεστε/χρησιμοποιείτε γράσο, να χρησιμοποιείτε πάντα αδιαπέραστα προστατευτικά γάντια και να τηρείτε το δελτίο δεδομένων ασφαλείας για το γράσο.

Πράγματι, υπενθυμίζεται ότι:

- Η εισπνοή ατμών που παράγονται από την καύση του προϊόντος σε θερμοκρασία άνω των 300 °C μπορεί να οδηγήσει σε δυσλειτουργίες του χειριστή,
- το κάπνισμα απαγορεύεται,
- είναι υποχρεωτικό να πλένετε τα χέρια σας μετά το χειρισμό του προϊόντος.

8. ΠΡΟΒΛΗΜΑΤΑ, ΑΙΤΙΕΣ, ΔΙΟΡΘΩΤΙΚΑ ΜΕΤΡΑ

Η αντιμετώπιση προβλημάτων μπορεί να πραγματοποιηθεί μόνο από κατάλληλα εκπαιδευμένο προσωπικό που έχει κατανοήσει τις οδηγίες του παρόντος εγχειριδίου και της συνοδευτικής τεκμηρίωσης.

Οι καταστάσεις που μπορεί να οδηγήσουν σε κάποια βλάβη οφείλονται συνήθως σε έλλειψη ή κακή συντήρηση ή σε βλάβη κάποιου μηχανικού ή/και ηλεκτρικού/ηλεκτρονικού εξαρτήματος του προϊόντος ή σε κατάσταση που σχετίζεται με το εν λόγω υλικό.

Στον παρακάτω πίνακα παρατίθενται οι πιθανές βλάβες που μπορεί να εμφανιστούν στο προϊόν. Στη στήλη «Αιτία» αναφέρεται η αιτία που προκάλεσε την κατάσταση της βλάβης.

Στη στήλη “Διορθωτικά μέτρα” αναφέρεται η διορθωτική ενέργεια για την επίλυση της κατάστασης της εν λόγω βλάβης.

ΠΡΟΒΛΗΜΑ	ΑΙΤΙΑ	ΔΙΟΡΘΩΤΙΚΑ ΜΕΤΡΑ
Το προϊόν δεν λειτουργεί.	Μη συμβατή μπαταρία	Αντικαταστήστε την μπαταρία με μια συμβατή
	Μπαταρία αποφορτισμένη	Επαναφόρτιση μπαταρίας
	Κατεστραμμένος ή βρώμικος σύνδεσμος	Επικοινωνήστε με ένα Κέντρο Τεχνικής Υποστήριξης
Η αλυσίδα απελευθερώνεται.	Ανεπαρκής λίπανση. Ελλιπές επίπεδο λαδιού στο ρεζερβουάρ.	Αναπληρώστε το λάδι του ρεζερβουάρ.
	Αλυσίδα χωρίς κατάλληλη τάση	Ρυθμίστε την τάση της αλυσίδας
	Μη συμμόρφωση με τους όρους κοπής	Βλέπε πρότυπα εργασίας στο κεφάλαιο 6.3
Υψηλή θερμοκρασία ψαλιδιού κορυφής	Μη συμμόρφωση με τους όρους κοπής	Βλέπε κεφ. 6.3 πρότυπα εργασίας και διατομή. Περιμένετε να πέσει η θερμοκρασία κάτω από τους 20°
	Κατεστραμμένα ηλεκτρονικά	Επικοινωνήστε με ένα Κέντρο Τεχνικής Υποστήριξης
Η αλυσίδα αναπηδά κατά την κοπή.	Φθαρμένη αλυσίδα	Ακονίστε την αλυσίδα
	Κατεστραμμένη αλυσίδα	Αντικαταστήστε την αλυσίδα
Το ψαλίδι κορυφής δεν έχει δύναμη	Μπαταρία αποφορτισμένη	Επαναφορτίστε τη μπαταρία
	Μπαταρία στο τέλος της ζωής της ή προς αντικατάσταση	Επικοινωνήστε με ένα Κέντρο Τεχνικής Υποστήριξης
Η μπαταρία δεν φορτίζει Η λυχνία LED της αντίστοιχης υποδοχής μπαταρίας δεν ανάβει όταν τοποθετείται μια μπαταρία	Το βύσμα τροφοδοσίας δεν έχει εισαχθεί	Βεβαιωθείτε ότι ο φορτιστής είναι συνδεδεμένος στην πρίζα.
	Το βύσμα τροφοδοσίας δεν παρέχει τάση	Βεβαιωθείτε ότι το βύσμα σύνδεσης τροφοδοτείται με ρεύμα και ότι δεν έχουν ενεργοποιηθεί οι διατάξεις αποσύνδεσης.
	Η μπαταρία είναι πολύ ζεστή ή πολύ κρύα ή έχει υποστεί ζημιά	Κατεστραμμένη μπαταρία. Επικοινωνήστε με ένα Κέντρο Τεχνικής Υποστήριξης
	Βλάβη στο φορτιστή μπαταρίας	Επικοινωνήστε με ένα Κέντρο Τεχνικής Υποστήριξης

8.1 ΛΙΣΤΑ ΣΥΝΑΓΕΡΜΩΝ

Στον παρακάτω πίνακα παρατίθενται τα διαγνωστικά που ενδέχεται να εμφανιστούν στην οθόνη του εργαλείου σε περίπτωση ηλεκτρικών/ηλεκτρονικών σφαλμάτων που ενδέχεται να εμφανιστούν στο προϊόν.

Περιγραφή συναγερμού	Κωδικός σφάλματος	Αριθμός αναβοσβημάτων	Αριθμός ηχητικών σημάτων
Κανένα πρόβλημα	E00	0	0
Προστασία επαφής	E01	1	1
Σφάλμα τρέχοντος αισθητήρα	E02	2	6
Βλάβη στα mosfet	E03	3	6
Αισθητήρας Hall / λεπίδα χαλασμένη	E04	4	3
Προστασία αιχμής υπερέντασης / μέσο ρεύμα	E05	5	5
Άνοιγμα μπλοκαρισμένο /μοτέρ μπλοκαρισμένο	E06	6	3
Υπερφόρτιση	E07	7	4
Υπόταση/υπέρταση	E08	8	1
Υπερθέρμανση mosfet	E09	9	6
Σφάλμα επικοινωνίας PWM / σφάλμα τάσης	E10	10	2
Σφάλμα της μπαταρίας	E10	10	7
Σφάλμα EEPROM	E11	11	6
Σφάλμα ανίχνευσης φάσης	E12	12	4
Σφάλμα προγραμματισμού	E13	13	6
Το κλαδευτήρι και η μπαταρία δεν είναι συμβατά	E16	16	9
Η μητρική κάρτα δεν κατάφερε να επικοινωνήσει με τη μπαταρία	E17	17	10

9. ΑΝΤΑΛΛΑΚΤΙΚΑ

Τρόπος για την εκτέλεση της παραγγελίας των ανταλλακτικών:

Για την εκτέλεση μιας παραγγελίας ανταλλακτικών απευθυνθείτε στο διανομέα, μεταπωλητή της περιοχής ή το Κέντρο Τεχνικής Υποστήριξης Εξουσιοδοτημένο από την CAMPAGNOLA S.r.l. υποδεικνύοντας την ποσότητα και τον κωδικό του τεμαχίου που θέλετε να παραγγείλετε.

Ο κατάλογος ανταλλακτικών είναι διαθέσιμος στην ιστοσελίδα του κατασκευαστή CAMPAGNOLA S.r.l. Εναλλακτικά, στείλτε γραπτό αίτημα στη διεύθυνση:

CAMPAGNOLA S.r.l. Κεντρικά γραφεία και Εργοστάσιο
40069 ZOLA PREDOSA (BO) Ιταλία
Via Lazio, 21,23,23/A e 23/B
Φαξ. +39 051 752551
www.campagnola.it - star@campagnola.it

προσδιορίζοντας:

- σειριακός αριθμός προϊόντος,
- τύπος της ομάδας όπως αναφέρεται στην πινακίδα που βρίσκεται πάνω στο μηχάνημα. Αν απουσιάζει, κάντε μια περιγραφή του τεμαχίου.
- περιγραφή.
- επιθυμητή ποσότητα.

10. ΣΥΝΗΜΜΕΝΑ

Το κεφάλαιο αυτό περιέχει κατάλογο των ΕΓΓΡΑΦΩΝ που παρέχονται με το προϊόν και αποτελούν αναπόσπαστο μέρος του παρόντος εγχειριδίου που παρέχεται από την CAMPAGNOLA S.r.l. και θα πρέπει να χρησιμοποιείται ως αναφορά για τη χρήση, τη λειτουργία και τη συντήρηση των ίδιων των εξαρτημάτων.

ΠΕΡΙΓΡΑΦΗ	ΚΑΤΑΣΚΕΥΑΣΤΗΣ
Γενικοί όροι εγγύησης	CAMPAGNOLA S.r.l.
Δήλωση συμμόρφωσης Οδηγίας μηχανημάτων	CAMPAGNOLA S.r.l.
Γρήγορος οδηγός	CAMPAGNOLA S.r.l.



Priručnik za rad i održavanje

MOD. T-CAT M V1



Električna lančana pila

Hrvatski

PREVEDENO IZ ORIGINALNIH UPUTA

Prije uporabe pažljivo pročitajte upute za uporabu i održavanje



Sva prava pridržana u svim zemljama

Svaki zahtjev za daljnje kopije ovog proizvoda, za informacije ili servisnu intervenciju kod kupca ili za pojašnjenje tehničkih aspekata ovog dokumenta treba uputiti regionalnom distributeru ili trgovcu ili centru za tehničke usluge:

CAMPAGNOLA S.r.l.
Sjedište i postrojenje
40069 ZOLA PREDOSA (BO) - Italija
Via Lazio, 21, 23, 23/A, 23/B i 25 Tel. +39 051 753500
Fax. +39 051 752551
www.campagnola.it star@campagnola.it

Proizvođač će zadržati primjerak ovog priručnika deset (10) godina od datuma proizvodnje.

Obrada teksta i slika pažljivo je ispitana. Bez obzira na prethodno navedeno, CAMPAGNOLA S.r.l. pridržava pravo izmjene i/ili ažuriranja ovdje sadržanih informacija kako bi ispravila tiskarske pogreške i/ili netočnosti, bez prethodne najave ili bilo kakve obveze sa svoje strane.

Opisi i ilustracije priložene ovoj publikaciji nisu obvezujući; društvo CAMPAGNOLA S.r.l. stoga zadržava pravo u bilo kojem trenutku, bez obveze ažuriranja ove publikacije, izvršiti moguće promjene na dijelovima, pojedinostima ili opskrbi priborom koje smatra prikladnima za poboljšanje rada proizvoda ili za bilo koju drugu potrebu koja ne uključuje sigurnosne aspekte proizvoda.

Korisnik je također odgovoran osigurati da, ako proizvođač izmijeni ovaj dokument, na mjestima korištenja budu prisutne samo ažurirane verzije Priručnika.

Sadržaj ovog priručnika je strogo tehničke prirode i vlasništvo je tvrtke CAMPAGNOLA S.r.l.

Nijedan dio ovog priručnika ne smije se prevoditi na drugi jezik i/ili prilagođavati i/ili reproducirati u bilo kojem drugom obliku i/ili mehaničkim, elektroničkim sredstvima, fotokopiranjem, snimanjem ili na drugi način, bez prethodnog pismenog odobrenja tvrtke CAMPAGNOLA S.r.l.

Tvrtka vlasnik štiti svoja prava u skladu sa zakonom.

Dokumentacija je sastavljena u skladu s točkom 1.7.4 Direktive 2006/42/EZ

Poštovani klijente,

Tvrtka CAMPAGNOLA Srl vam zahvaljuje na kupnji proizvoda iz njezine ponude i poziva vas da pročitate i razumijete ovaj priručnik.

Sposobnost razumijevanja tržišta i pružanje odgovarajućih i ujedno dinamičkih odgovora, zajedno s jamstvom opsežnog poznavanja sektora, zaslužni su da je tvrtka CAMPAGNOLA S.r.l. jedan od svjetskih lidera u projektiranju, proizvodnji i izradi opreme za rezidbu i berbu.

Zahvaljujući učinkovitoj prodajnoj mreži i usluzi potpore koja se oslanja na visoko kvalitetno osoblje, tvrtka CAMPAGNOLA S.r.l. nudi široki asortiman proizvoda:

- škare i lančane pile, pneumatsku i elektromehaničku opremu za rezidbu (na baterije) također na produžetku;
- pneumatske tresače, motorne i elektromehaničke (na baterije) za berbu maslina i raznih vrsta voća;
- kompresore za postavljanje na poteznice traktora i motorne kompresore;
- elektromehanički stroj za uvezivanje knjiga.

Razlozi za odabir mogu se sažeti u:

- > lakoći rukovanja i praktičnosti proizvoda;
- > svestranosti uporabe;
- > kvaliteti materijala od kojih je oprema izrađena;
- > pouzdanosti;
- > projektom inženjeringu.

Pregledavanje ovog priručnika olakšano je uključivanjem općeg kazala na prvoj stranici i izgledom koji olakšava pronalaženje teme koja vas zanima.

Dokumentacija isporučena s proizvodom sastoji se od ovog priručnika i bilo koje dokumentacije navedene u poglavlju Dodaci, koji je sastavni dio ovog priručnika.

Unutar ćete pronaći sve potrebne informacije za ispravnu uporabu kupljenog proizvoda, kao i za montažu, puštanje u rad, održavanje i stavljanje izvan pogona.

Obavezni je zahtjev da korisnik pročita i razumije ovaj priručnik u cijelosti te da se pažljivo pridržava upozorenja i propisa u priloženoj dokumentaciji.

Molimo vas obratite se tvrtki CAMPAGNOLA S.r.l. ili izravno vašem lokalnom trgovcu za sve rezervne dijelove, savjete o izboru posebne opreme ili jednostavno za informacije o proizvodu koji ste kupili.

Ove izvorne upute su sastavljene na talijanskom jeziku. Svaki je drugi jezik prijevod izvornika.

HRVATSKI	423
1. OPĆENITO	426
1.1 UVOD	427
1.2 KVALIFIKACIJA OSOBLJA	427
1.3 SIGURNOSNE UPUTE U PRIRUČNIKU	428
1.4 KORIŠTENA SIMBOLOGIJA	428
1.5 OSOBNA ZAŠTITNA OPREMA (OZO)	430
1.6 ZABRANA IZMJENA	432
1.7 TERMINOLOGIJA I KORIŠTENI AKRONIMI	432
1.8 JAMSTVO	433
2. TEHNIČKI OPIS	433
2.1 IDENTIFIKACIJA PROIZVODA	433
2.2 TEHNIČKI PODACI	434
2.3 PRIKAZ DOSTUPNIH MODELA	435
3. OPIS PROIZVODA	435
3.1 DOPUŠTENA UPORABA – NAMIJENJENA	435
3.2 ZABRANJENA UPORABA	436
3.3 SASTAV PROIZVODA	437
3.4 DIJELOVI PRIBORA	438
3.5 OPĆE RADNE KARAKTERISTIKE	438
3.6 KORIŠTENJE BATERIJA	439
3.7 KORIŠTENJE PUNJAČA	441
4. SIGURNOST	443
4.1 OPĆE INFORMACIJE	443
4.2 PRIMJENJIVE DIREKTIVE I TEHNIČKI STANDARDI	443
4.3 CERTIFIKACIJA PROIZVODA	444
4.4 CE OZNAKA	444
4.5 OGRANIČENJA UPORABE	446
4.6 OPASNE ZONE	446
4.7 RADNI UVJETI OKOLINE	446
4.8 VIBRACIJA	447
4.9 BUKA	447
4.10 ZBRINJAVANJE ISTROŠENIH MATERIJALA	447
4.11 SMJERNICE ZA POSEBNI OTPAD	448
4.11.1 BATERIJE	448
4.12 SIGURNOSNI UREĐAJI PRIMIJENJENI NA PROIZVOD	449
4.12.1 FIKSNE ZAŠTITE	449
4.12.2 UKLONJIVE ZAŠTITE	450
4.12.3 UREĐAJ PROTIV SLUČAJNOG POKRETANJA	450
4.13 PREOSTALI RIZICI	450
4.13.1 UDAR I NAGNJEČENJE	451
4.13.2 STRIŽENJE	451
4.13.3 POŽAR	451
4.13.4 EKSPLOZIVNA ATMOSFERA:	451
4.13.5 ZAGUŠENJE FILTRA	452
4.13.6 PADANJE, PROJICIRANJE OBJEKATA	452
4.13.7 KLIZNI	452
4.13.8 EFEKT BIČA	452
4.13.9 PREPREKA	452
4.13.10 KVAROVI KRUGA	452
4.13.11 MUNJA	453
4.13.12 OPASNOST OD ŠURENJA/OPEKLINA	453
4.14 DODATNI PROPISI O OPASNOSTI ZA UPORABU PROIZVODA	453
4.15 DODATNI ZAHTJEVI ZA OPREZ	455
4.16 OPĆE NAPOMENE PONAŠANJA	455
4.17 NADZORNE PLOČE	457
4.17.1 DOSTUPNOST NADZORNIH PLOČA	457
5. UGRADBA	458
5.1 PAKIRANJE I RASPAKIRANJE	458
5.1.1 SKLADIŠTENJE	459
5.2 SKLOP PROIZVODA	459
5.2.1 PUNJENJE SPREMNIKA ZA PODMAZIVANJE LANCA	461

5.2.2	PRILAGOĐAVANJE ZATEGNUTOSTI LANCA	462
5.2.3	SKLAPANJE TELESKOPSKIH PRODUŽNIH ŠIPKI.....	462
5.3	PROVJERE I PROVJERE PRIJE POKRETANJA.....	463
5.4	STAVLJANJE IZVAN RADA.....	464
5.4.1	DODATNE INFORMACIJE ZA ODLAGANJE BATERIJE	465
6.	KORIŠTENJE I RAD	465
6.1	OPĆE INFORMACIJE	465
6.2	RAD.....	465
6.2.1	POKRETANJE PROIZVODA	465
6.2.2	UPORABA PROIZVODA	466
6.2.3	UPORABA PROIZVODA MONTIRANOG NA TELESKOPSKU ŠIPKU	466
6.2.4	ISKLUČIVANJE PROIZVODA	467
6.2.5	ZAUSTAVLJANJE PROIZVODA MONTIRANOG NA TELESKOPSKU ŠIPKU	468
6.3	UPUTE ZA RAD I RASIJEKANJE	468
6.3.1	REZ ZA RASIJEKANJE	468
6.3.2	REZANJE DEBELIH GRANA	469
6.4	RUKOVANJE PROIZVODIMA	469
6.5	SPREMANJE ALATA	469
7.	ODRŽAVANJE	469
7.1	PREVENTIVNO ILI REDOVITO ODRŽAVANJE	470
7.1.1	ZATEZANJE ZAKRETNIH MOMENTA	470
7.1.2	PODMAZIVANJE LANCA.....	471
7.1.3	ZAMJENA LANCA I/ILI REZNE POLUGE	471
7.1.4	PROVJERA ISTROŠENOSTI ZUPČANIKA LANCA	472
7.1.5	ODRŽAVANJE NA KRAJU RADA.....	472
7.2	SPECIJALISTIČKO ILI IZVANREDNO ODRŽAVANJE	472
7.2.1	ČIŠĆENJE REZNE POLUGE I OTVORA ZA PODMAZIVANJE	473
7.2.2	PODMAZIVANJE ZUPČANIKA MOTORA.....	473
7.2.3	OŠTRENJE LANCA	474
7.2.4	PROVJERITE BATERIJU I ALAT	474
7.3	PLAN ODRŽAVANJA	475
7.3.1	PRAVILA IZRADE	475
7.3.2	POPIS AKTIVNOSTI I UČESTALOSTI ODRŽAVANJA	476
7.3.3	MAZIVA	476
8.	POTEŠKOĆE - UZROCI - RJEŠENJA	477
8.1	POPIS ALARMA	477
9.	REZERVNI DIJELOVI	478
10.	PRIVITKE	478

1. OPĆENITO

Priručnik je, kao i Izjava o sukladnosti, sastavni dio proizvoda i uvijek ga mora pratiti kad god se premješta ili preprodaje. Korisnik je odgovoran za održavanje ove dokumentacije netaknutom, tako da se može na nju osloniti tijekom cijelog vijeka trajanja proizvoda.

Ovaj se dokument nalazi u elektroničkom obliku i može se preuzeti s internetske stranice tvrtke www.campagnola.it ili uokvirivanjem QR-koda na brzom vodiču na ambalaži proizvoda.

Priručnik odražava najnovija dostignuća u trenutku isporuke.

Proizvođač odbija svaku odgovornost za greške u proizvodnji i/ili štetu koju je proizvod prouzročio imovini, osobama i životinjama u sljedećim slučajevima:

- Nepravilne uporabe proizvoda u svrhe i/ili druge namjene osim onih za koje je izrađen;
- Nepoštivanja zahtjeva iz ovog priručnika.
- Neusklađenost s tehničkim karakteristikama koje je naveo proizvođač s posebnim osvrtom na uvjete predviđene uporabe.
- Uporabe u radnim uvjetima okoline koji nisu navedeni u ovom priručniku.
- Nepoštivanja uvjeta /zahtjeva montaže.
- Odsutan, nedovoljan ili loš održavan.
- Preinake ili intervencije proizvoda s obzirom na navedenu konfiguraciju.
- Uporabe rezervnih dijelova koji nisu izvorni ili nisu specifični za model.
- Koristite na zatvorenim i/ili klasificiranim mjestima.
- Uporabe blizu dalekovoda.
- Korištenje od strane osoba mlađih od 18 godina ili starijih od 80 godina, ili s fizičkim i/ili psihičkim ograničenjima i/ili drugim bolestima koje ih čine neprikladnima za korištenje.
- Korištenje od strane neprikladnog, neovlaštenog, neobučenog osoblja, uključujući čitanje i potpuno razumijevanje ovog priručnika.
- Uporabe od strane zaduženog osoblja koje nije prikladno obučeno i obaviješteno u skladu sa Zak. Ur. 81/2008 u Italiji (Direktiva 89/391/EZ ili Direktiva 2009/104/EZ i/ili njihove nacionalne uredbe o prenošenju) o sigurnosti na radnom mjestu.
- Uporaba koja nije u skladu sa zakonima o sigurnosti strojeva i/ili sigurnosnim standardima predviđenim **posebnim europskim i / ili nacionalnim zakonodavstvom koje je na snazi** na radnim mjestima.
- Potpune ili djelomične neusklađenosti s ovim uputama i/ili bilješkama o zabrani i naputcima sadržanim u ovom priručniku.
- Iznimni događaji.

Odgovornost za primjenu sigurnosnih uputa u ovom priručniku je na teret osoblja korisnika/poslodavca koji je odgovoran za predviđene aktivnosti, koji mora osigurati da osoblje ovlašteno za montažu, uporabu i održavanje:

- bude kvalificirano za obavljanje potrebne aktivnosti;
- bude osposobljeno i upućeno za uporabu proizvoda i za obavljanje aktivnosti održavanja.
- poznaje i savjesno poštuje naputke sadržane u ovom dokumentu.
- poznaje i primjenjuje opće i posebne sigurnosne propise koji se primjenjuju na proizvod i radno mjesto.

Osoblje koje koristi proizvod mora se pojaviti na radnom mjestu u psihofizičkom stanju prikladnom za obavljanje predviđenih i potrebnih zadataka.

Strogo je zabranjeno konzumiranje alkoholnih pića, droga i lijekova koji mijenjaju psihofizičko stanje radnika.

Nepoštivanje sigurnosnih propisa može uzrokovati ozljede/nesreće osoblja, oštećenje komponenti i upravljačke jedinice proizvoda.

Obvezan je zahtjev da svo osoblje korisnika/poslodavca, a posebno tehničari zaduženi za održavanje, pročita i razumije ovaj priručnik, poznaje i raspolaze osnovnim načelima mehanike, električne energije te da ima iskustva u korištenju takvih proizvoda/strojeva.

Nepoštivanje sigurnosnih propisa i uputa danih u njima može dovesti do ozljeda imovine i osoba, kao i oštećenja komponenti i upravljačke jedinice proizvoda.

Očitanje, čak i ako je iscrpno, ovog priručnika ni u kojem slučaju ne može zamijeniti odgovarajuće iskustvo odgovornog osoblja.

Korisnik se može u bilo kojem trenutku obratiti proizvođaču kako bi zatražio dodatne informacije pored onih ovdje sadržanih, kao i prijedloge za poboljšanje.

1.1 UVOD

Kako bi se osigurala najviša razina radne pouzdanosti, tvrtka CAMPAGNOLA S.r.l. je pažljivo odabrala materijale i komponente koji će se koristiti u izradi proizvoda. Njegova dobra izvedba tijekom vremena ovisi o pravilnoj uporabi te pravilnom preventivnom i periodičnom održavanju, prema uputama u ovoj dokumentaciji i pratećoj dokumentaciji.

Unatoč mjerama opreza pri dizajnu i konstrukciji, od temeljne je važnosti za ispravnu uporabu, sigurnost, trajnost i pouzdanost proizvoda da se pažljivo slijede upute proizvođača i da se proizvod pusti u rad u skladu s ovim uputama i zakonskim zahtjevima koji su na snazi u zemlja korištenja.

Svrha ovog priručnika je pružiti tehničke informacije osoblju odgovornom za instalaciju, korištenje, puštanje u pogon i održavanje proizvoda kojeg isporučuje CAMPAGNOLA S.r.l.

Ovdje sadržane upute namijenjene su cjelokupnom korisničkom osoblju koje u svakom slučaju mora imati osnovno znanje o mehaničkim, pneumatskim, električnim i elektroničkim stvarima ovisno o kupljenom proizvodu, u skladu s ovdje navedenim informacijama.

Priručnik za uporabu i održavanje sadrži informacije potrebne za razumijevanje načina sastavljanja, rukovanja i održavanja proizvoda, posebno: tehnički opis različitih funkcionalnih skupina, opreme i sigurnosnih sustava, rad, korištenje instrumentacije i tumačenje svih dijagnostičkih signala, glavni postupci i informacije o radovima na održavanju.

Da bi se proizvod pravilno koristio, pretpostavlja se da je radna okolina i okolina za korištenje prikladna za trenutne sigurnosne i higijenske propise te u skladu s propisima i zabranama u ovom priručniku.

1.2 KVALIFIKACIJA OSOBLJA

Sve interakcije s proizvodom opisanim u priručniku mora izvršiti definirano osoblje prema uputama proizvođača. Svaku opisanu operaciju pratit će piktogram koji se odnosi na najprikladnijeg operatera za izvođenje zadataka. Ispod su naznake koje se odnose na kvalifikaciju osoblja potrebnog za obavljanje različitih aktivnosti.



Operator

Prikladno obučeno, ovlašteno i kvalificirano korisničko osoblje, koje je u potpunosti pročitao i razumjelo ovaj priručnik u cijelosti, kao i ima odgovarajuće znanje i praktično iskustvo, koje je primilo potrebne upute za sigurnu uporabu proizvoda za aktivnosti za koje je izgrađena i isporučena.

On mora biti sposoban izvršiti sve radnje potrebne za sastavljanje/instalaciju, ispravno funkcioniranje proizvoda i za sigurnost sebe ili bilo kojeg suradnika.

Mora imati dokazano iskustvo u pravilnoj uporabi ovih vrsta proizvoda i biti ovlašten za njihovu uporabu. Mora biti odgovarajuće osposobljeno, obaviješteno i upućeno u tom pogledu također i razumijevanjem ovog priručnika, kao i pohađanjem tečajeva predviđenih važećim zakonskim odredbama.

U slučaju nedoumica, osoblje mora prijaviti svaku nepravilnost svom nadređenom.

Nije ovlašteno obavljati bilo kakve aktivnosti održavanja osim čišćenja, podmazivanja, zatezanja lanca, dolijevanja tekućina ako ih ima i bilo kakvih prilagodbi dopuštenih operateru i opisanih u poglavlju o održavanju.



Mehaničar zadužen za održavanje

Kvalificirani tehničar sposoban koristiti proizvod kao operater (ima gore traženi profil), za rad na mehaničkim dijelovima radi postavljanja, popravka održavanja i zna čitati dijagrame, tehničke nacрте i popise dijelova.

Nije ovlašteno intervenirati na električnim dijelovima (ako postoje).

Gdje je potrebno, operateru može dati upute za pravilnu uporabu proizvoda u proizvodne svrhe.



Tehničar za održavanje električne energije

Kvalificirani tehničar sposoban rukovati proizvodom kao operater (ima gore traženi profil), sposoban raditi na postavljanju i električnim dijelovima radi održavanja, popravka i zamjene neispravnih i/ili istrošenih dijelova.

Mora biti u stanju čitati dijagrame ožičenja i provjeriti ispravan funkcionalni ciklus.

Može raditi samo u prisutnosti napona unutar električnih kućišta i/ili upravljačke opreme ako je uključena odgovarajuća osoba (PEI) (vidi EN50110-1 i EN 50110-2).

Gdje je potrebno, operateru može dati upute za pravilnu uporabu proizvoda u proizvodne svrhe.

CENTRI ZA TEHNIČKU POMOĆ

Radi se o centrima za tehničku pomoć (koji se nazivaju također C.A.T.) koje je tvrtka CAMPAGNOLA S.r.l. ovlastila za obavljanje servisnih/popravnih aktivnosti na njezinim proizvodima.

1.3 SIGURNOSNE UPUTE U PRIRUČNIKU

Propisi, indikacije, standardi i srodne sigurnosne napomene, opisani u raznim poglavljima priručnika, namijenjeni su definiranju niza ponašanja i obveza kojih se treba pridržavati tijekom izvođenja različitih aktivnosti, kako bi se radilo u sigurnim uvjetima za osoblje, opreme i okolnog okoliša.





Ova sigurnosna pravila namijenjena su svom osoblju koje je propisno obučeno, obaviješteno, upućeno i ovlašteno za obavljanje različitih aktivnosti i operacija:

- prijevoz
- Montaža/instalacija
- rad
- uporaba
- održavanje
- čišćenje
- razgradnja i demontaža
- koja predstavljaju predviđenu uporabu predmetnog proizvoda.

1.4 KORIŠTENA SIMBOLOGIJA

U priručniku se koristi niz simbola kako bi se privukla pozornost čitatelja i istaknuli neki posebno važni aspekti predmeta.

Sljedeća tablica opisuje značenje različitih simbola korištenih u priručniku.

SIMBOL	ZNAČENJE	BILJEŠKE
 Opasnost	Opasnost	Označava opasnost s rizikom od ozljeda, invaliditeta ili ozbiljnih ozljeda ili smrti nadležnog osoblja. Obratite pozornost na tekstualne blokove označene ovim simbolom.
 Pozor	Pozor	Predstavlja upozorenje s rizikom od ozljede ili srednje ozljede osoblja korisnika ili moguće štete na proizvodu, opremi ili drugoj osobnoj imovini kupca/korisnika Obratite pozornost na skupine teksta označene ovim simbolom.
 Važno Upozorenje	Važno Upozorenje	Navedite upozorenje ili napomenu o ključnim funkcijama ili korisnim informacijama. Obratite pozornost na skupine teksta označene ovim simbolom.
 Smjernice	Smjernice	Označava obvezni zahtjev za svo osoblje (korisnika, održavatelja, itd.) da u cijelosti pročita i razumije priručnik za uporabu i održavanje isporučen s proizvodom.





Sljedeća tablica opisuje značenje različitih simbola koji mogu biti prisutni na proizvodu.

Molimo pogledajte Poglavlje 4 priručnika za vrstu i mjesto simbola na proizvodu.









Oznake i piktogrami pričvršćeni su na proizvod i/ili njegove sastavne jedinice kako bi se istaknuli svi preostali rizici i posljedične radnje koje se moraju poduzeti u skladu sa sigurnosnim postupcima navedenim u ovom priručniku.

Sigurnosni znakovi poprimaju različita značenja u odnosu na boju i geometrijski oblik, posebno sljedeće:

- Nepridržavanje sigurnosne signalizacije može uzrokovati opasne situacije s mogućim štetnim učincima poput teških osobnih ozljeda ili smrti i/ili štete na samoj opremi.
- Ovisno o preostalim rizicima, različitih vrsta, identificiranih za proizvod, proizvođač ga je opremio pločama za nadzor opasnosti, upozorenja i obveza definiranim u skladu s europskim propisima koji se odnose na grafičke simbole koji se koriste.

ZNAČENJE	OBRAZAC	BOJA
Opasnost		Žut
Zabrana		Crven
Obveza		Plav
Informacija		Plav

TABLICA 1

SIMBOL	ZNAČENJE	BILJEŠKE
	Opća opasnost	Budite svjesni opasnosti određenih dodatnim simbolima
	Opasnost od oštih predmeta	Označava prisutnost oštih elemenata; uz opasnost od ozljeda zaduženog osoblja/korisnika. Nadležno osoblje/korisnici moraju obratiti pozornost na znakove i područja na kojima se nalazi ovaj simbol i pridržavati se sigurnosne udaljenosti.
	Opasnost od vruće površine	Označava opasnost od ozljeđivanja korisnika. Obvezna je uporaba odgovarajuće odjeće kao što su rukavice za temperaturu, zaštitne naočale i maska.
	Opasnost od prisutnosti napona.	Označava opasnost s rizikom od ozljeda, čak i smrti, za odgovorno osoblje/korisnika. Budite iznimno oprezni tamo gdje je takvo upozorenje prisutno i nemojte ulaziti u takva područja osim ako prethodno niste isključili napon u području koje je predmet upozorenja.
	Opasnost od pokretnih dijelova	Označava opasnost u području gdje su prisutni pokretni dijelovi. Nadležno osoblje/korisnici moraju obratiti pozornost na znakove i područja na kojima se nalazi ovaj simbol i pridržavati se sigurnosne udaljenosti.
	Opasnost od nagnečenja šake	Označava opasnost od zatvaranja mehaničkih dijelova opreme; s rizikom od ozljeda nadležnog osoblja / korisnika. Nadležno osoblje/korisnici moraju obratiti pozornost na znakove i područja na kojima se nalazi ovaj simbol i pridržavati se sigurnosne udaljenosti.
	Opasnost od dalekovoda ili dijelova pod naponom	Nadležno osoblje/korisnici moraju obratiti pozornost na znakove i područja na kojima je prikazan ovaj simbol, poštivati sigurnosne udaljenosti i koristiti propisanu osobnu zaštitnu opremu.
	Mala buka	Ovaj piktogram ukazuje na opasnost s rizikom od buke. Primjenjuje se na proizvode koji nisu obuhvaćeni Direktivom o buci. Ponderirana razina zvučne snage A koju emitira proizvod prikazana je u tablici tehničkih podataka ovog priručnika.
	Zabranjeno je koristiti otvoreni plamen	Zabranjeno je korištenje otvorenog plamena. Zaštitite proizvod i/ili bateriju od topline i plamena.

	Zabranjena uporaba u nepovoljnim vremenskim uvjetima	Zabranjeno je koristiti proizvod u nepovoljnim vremenskim uvjetima kao što su kiša, munje, tuča, snijeg itd.
Upozorenja i zabrane specifični za baterije		
	Specifična opasnost za litij-ionske baterije	Litij-ionske baterije mogu eksplodirati, izazvati požar ili generirati neželjene toplinske učinke kao što je „Toplinski bijeg“ (*), ako su rastavljene, u kratkom spoju, oštećene ili ako se njima neispravno rukuje. Ne izlažite vodi, vatri ili visokim temperaturama.
	Zabranjeno je dovoditi baterije u dodir s izvorima topline	Ne odlažite baterije u vatru niti ih nemojte izlagati izvorima topline, kao što su: toplina koju stvaraju grijači, plamen, laseri, induktivni izvori itd.
	Zabranjena uporaba u nepovoljnim vremenskim uvjetima	Zabranjeno je koristiti bateriju u nepovoljnim vremenskim uvjetima kao što su kiša, munje, tuča, snijeg itd. Ne uranjajte bateriju u tekućine.
	Zabranjeno je dovoditi baterije u dodir s izvorima topline	Ne odlažite baterije u vatru niti ih nemojte izlagati izvorima topline, kao što su: toplina koju stvaraju grijači, plamen, laseri, induktivni izvori itd.
	Zabranjeno je izlagati proizvod izvorima topline	Zabranjeno je izlagati proizvod bilo kojem izravnom ili neizravnom izvoru topline.
	Međunarodni simbol recikliranja	Označava da je baterija izrađena od materijala koji se mogu reciklirati.
Zahtjevi koji se primjenjuju na proizvod, bateriju i punjač		
	Obavezno čitanje priručnika	Označava zahtjev za operatore i osoblje za održavanje da pročitaju priručnik za korisnike i održavanje prije bilo koje radnje (raspakiravanja, sklapanja/ugradnje, uporabe, održavanja, itd...) i/ili interakcije s proizvodom.

(*) Pojam Toplinski bijeg odnosi se na nekontrolirano povećanje temperature ćelije ili baterije, generirano egzotermnom reakcijom.



BILJEŠKA

Za vrste i mjesto znakova upozorenja postavljenih na proizvodu, molimo vas, pogledajte odjeljak 4.17. dotični odjeljak navodi popis i identificira znakove opasnosti, zabrane i obaveza s odgovarajućim objašnjenjima.

1.5 OSOBNA ZAŠTITNA OPREMA (OZO)

Osoblje zaduženo za korištenje i održavanje, koje provodi različite aktivnosti dopuštene na proizvodu, mora koristiti osobnu zaštitnu opremu (OZO), kako bi spriječio sve moguće rizike/štete koje proizlaze iz izvođenja različitih operacija, kao što su:

- kaciga za zaštitu glave;
- zaštitne naočale ili maska za zaštitu od krhotina, prašine ili prljavštine od procesa;
- zaštitne rukavice, cipele i/ili čizme kako bi se osoblje zaštitilo od rizika, kao što su drobljenje, šišanje, rezanje itd.;
- Naušnice.

**POZOR**

Odjeća osoba koje rade ili održavaju proizvod mora biti u skladu s osnovnim sigurnosnim zahtjevima definiranim u Uredbi 2016/425/EU, Direktivi 89/656/EC i svim zakonima koji su na snazi u zemlji u kojoj se proizvod koristi.

**OPASNOST**

Prilikom izvođenja radova koji mogu dovesti do izbacivanja krhotina ili materijala koji su opasni za sebe ili druge osobe koje rade u neposrednoj blizini, rukovatelj mora osigurati ili zatražiti od odgovornih osoba zaslone ili druge odgovarajuće sigurnosne mjere.

**OPASNOST**

Tijekom rada i operacija održavanja, osoblje mora nositi odgovarajuću radnu odjeću kako bi se spriječile nezgode.

Kako bi se izbjegle mehaničke opasnosti kao što su povlačenje, uklještenje, smicanje i drugo, zabranjeno je nošenje dodataka kao što su narukvice, satovi, prstenovi za šalove ili lančići tijekom radnog ciklusa i tijekom operacija održavanja.

**POZOR**

Točna je odgovornost korisnika/poslodavca da osigura da je odgovorno osoblje propisno obučeno, informirano i upućeno u preostale rizike povezane s procesom kojim se rukuje i da koriste propisanu OZO, kao i da procijene sve potrebne dodatke.

SIMBOL	ZNAČENJE	BILJEŠKE
	Obvezna je uporaba zaštitnih naočala	Označava zahtjev da osoblje koristi naočale. OZO koji se koristi u svakom trenutku pri radu s proizvodom i/ili na mjestu prerade ili tijekom održavanja. Uporaba zaštitnog štita propisana je u slučaju opasnosti od izbacivanja predmeta ili materijala.
	Obavezno je zaštititi vaš sluh.	Označava zahtjev da osoblje koristi slušalice ili čepiće za uši kako bi zaštitilo sluh. OZO koji se koristi u svakom trenutku pri radu s proizvodom i/ili na mjestu prerade ili tijekom održavanja.
	Obvezna je uporaba zaštitnih i izolacijskih rukavica.	Označava zahtjev da osoblje koristi zaštitne i izolacijske rukavice. OZO koji se koristi u svakom trenutku pri radu s proizvodom i/ili na mjestu prerade ili tijekom održavanja.
	Obvezna je uporaba zaštitne obuće.	Označava zahtjev da osoblje koristi zaštitnu obuću. OZO koji će se koristiti u svakom trenutku pri radu s proizvodom i/ili na mjestu prerade ili tijekom održavanja
	Obavezno je nositi odgovarajuću radnu odjeću.	Ukazuje na zahtjev da osoblje nosi odgovarajuću i zaštitnu radnu odjeću. OZO koji se koristi u svakom trenutku pri radu sa strojem i/ili na mjestu obrade ili tijekom održavanja.
	Obavezno je nositi zaštitnu kacigu.	Ukazuje na zahtjev da osoblje nosi zaštitnu kacigu. OZO koji se koristi u svakom trenutku pri radu sa strojem i/ili na mjestu obrade ili tijekom održavanja.



BILJEŠKA

OZO navedenu ovdje mora dopuniti korisnik/korisnik ovisno o području/mjestu/mjestu obrade u poljoprivrednom okruženju (vrsta/materijali i proizvodi koji se prerađuju, itd.), utvrđenim propisima i ovisno o odredbama na snazi u zemlji korištenja.



DODATNA INFORMACIJA

Detaljan opis „piktograma“ i „OZO-a“ specifičnih za isporučeni proizvod opisan je u različitim poglavljima ovog priručnika.

U ovom odjeljku značenja „piktograma“ i „OZO-a“ su samo navedena i objašnjena.

1.6 ZABRANA IZMJENA

Zabranjeno je vršiti bilo kakve izmjene na proizvodu, a posebno je zabranjeno vršiti izmjene koje mogu umanjiti sigurnost proizvoda. Posebno je zabranjeno uklanjati ili izmjenjivati štitnike i/ili sigurnosne sustave i/ili signalno-sigurnosne i upravljačke sustave koje je postavio proizvođač.

Nepoštivanje uputa sadržanih u ovom priručniku i popratnoj dokumentaciji oslobađa proizvođača bilo kakve izravne ili neizravne odgovornosti.

Za sve podatke koji nisu uključeni ili se ne mogu zaključiti sa sljedećih stranica, preporučuje se izravno konzultirati proizvođača.

Također je zabranjeno koristiti proizvod s komponentama trećih strana koje nisu izvorno isporučene s proizvodom.

Ta okolnost može biti uzrok nesreća i/ili ozljeda, za koje proizvođač smatra da je izuzet od bilo kakve odgovornosti.

Napominjemo da se građanska i kaznena odgovornost proizvođača oduzima u slučaju izmjena proizvoda.

Preinake bilo koje vrste koje mijenjaju izvornu konfiguraciju proizvoda uvođenjem rizika koje proizvođač nije procijenio oslobađaju proizvođača svake odgovornosti.

U tom se slučaju smatra da je proizvođač izuzet od svake izravne ili neizravne odgovornosti.

1.7 TERMINOLOGIJA I KORIŠTENI AKRONIMI

IZLOŽENA OSOBA: (Prilog I, 1.1.1 Direktiva 2006/42/EZ).

Svaka osoba koja je u potpunosti ili djelomično u opasnoj zoni.

PREDVIĐENA UPORABA: (Prilog I, 1.1.1 Direktiva 2006/42/EZ).

Uporaba proizvoda u skladu s informacijama navedenim u uputama za uporabu.

OPASNA ZONA: (Prilog I, 1.1.1 Direktiva 2006/42/EZ).

Svako područje u proizvodu i/ili blizu njega gdje prisutnost izložene osobe predstavlja rizik za sigurnost i zdravlje te osobe

RIZIK: (Prilog I, 1.1.1 Direktiva 2006/42/EZ).

Kombinacija vjerojatnosti i težine ozljede ili oštećenja zdravlja koja mogu nastati u opasnoj situaciji;

PREOSTALA OPASNOST (ref. UNI EN ISO 12100:2010).

Opasnost koja se nije mogla ukloniti ili smanjiti dizajnom, protiv koje zaštita nije (djelomično ili potpuno) učinkovita.

Priručnik (poglavlje 4) sadrži preostale rizike i informacije, upute i upozorenja/recepte za upravljanje tim preostalim rizicima, koje kupac/korisnik mora uzeti u obzir, voditi računa i njima upravljati.

ZAŠTITNI UREĐAJ: (Prilog I, 1.1.1 Direktiva 2006/42/EZ).

Proizvod (osim štitnika) koji smanjuje rizik, samostalno ili u kombinaciji sa štitnikom;

ŠTITNIK: (Prilog I, 1.1.1 Direktiva 2006/42/EZ).

Element proizvoda koji se posebno koristi za pružanje zaštite pomoću materijalne barijere;

U priručniku (Poglavlje sigurnost) se navode preostali rizici i informacije, upute i upozorenja/naputci za upravljanje preostalim rizicima koje korisnik mora uzeti u obzir (Ref. EN ISO 12100:2010).

Potpuni opis korištene terminologije potražite u definicijama iz Priloga I. Direktive o strojevima 2006/42/EZ i norme EN ISO 12100:2010.

➤ OSOBNA ZAŠTITNA OPREMA (OZO)

Osobna zaštitna oprema je svaka oprema namijenjena nošenju i/ili uporabi od strane radnika u svrhu zaštite od jednog ili više rizika koji bi mogli ugroziti sigurnost ili zdravlje na radu, te svaki element ili pribor namijenjen za tu svrhu.

Sljedeće nisu osobna zaštitna oprema:

- obična radna odjeća i uniforme koje nisu posebno osmišljene za zaštitu sigurnosti i zdravlja radnika;
- Oprema službi spašavanja i spašavanja;
- Osobna zaštitna oprema oružanih snaga, policijskih snaga i osoblja službe za održavanje javnog reda;
- zaštitna oprema koja se može otkriti specifična za vozila za cestovni prijevoz;
- Sportska oprema;
- Materijali za samoobranu ili odvratanje;
- Prijenosni uređaji za prepoznavanje i prijavljivanje rizika i štetnih čimbenika.

➤ KORISNIK

Korisnik (poslodavac, poduzeće, djelatnici poduzeća i sl.) je osoba koja koristi proizvod za njegovu namjenu ili koja njegovo korištenje povjerava stručnim i posebno osposobljenim osobama.

U ovom priručniku pojam stroj kako je definiran u članku 2. Direktive o strojevima 2006/42/EZ, proizvod ili oprema koriste se kao sinonimi.



POZOR!

Čitanje ovog priručnika, iako iscrpan, ni u kojem slučaju ne može zamijeniti odgovarajuće iskustvo operatera, te je stoga samo koristan podsjetnik na tehničke karakteristike i glavne radnje koje treba izvesti.

1.8 JAMSTVO

Za opće uvjete jamstva, oslonite se na internetsku stranicu tvrtke Campagnola, na namijenjeni dio, na adresi: <http://www.campagnola.it> ; ili uputite pisani zahtjev na broj faksa +39 051752551, ili na adresu e-pošte: „star@campagnola.it”.



POZOR!

Prilikom zahtjeva za popravkom pod jamstvom, sukladno gore navedenim smjernicama, proizvod koji se treba popraviti mora uvijek biti popraćen pravilno ispunjenim uvjerenjem o jamstvu s priloženim dokazom o kupnji (računom ili drugim pravno važećim dokumentom).

2. TEHNIČKI OPIS

2.1 IDENTIFIKACIJA PROIZVODA

Posebno, za ispravnu i jasnu identifikaciju proizvoda, potrebno se je osloniti na serijski broj na pločici s nazivom proizvoda i spomenuti ga u svakom zahtjevu za intervenciju ili pomoć tvrtki CAMPAGNOLA S.r.l.

Kako bi se omogućila jasna i nedvosmislena identifikacija, slijedi opis podataka natpisne pločice prikazanih na proizvodu:

Naziv proizvođača: CAMPAGNOLA S.r.l.

CE oznaka: Strojno označavanje u skladu s primjenjivim direktivama

Tip: Identifikacijski kod određene vrste stroja.

Kod je alfa/numerički, sastoji se od dvije serije četveroznamenastih brojeva odvojenih točkom, strukturiranih na sljedeći način: prve 4 znamenke su fiksne (vrsta alata), druge 4 znamenke predstavljaju kod određenog kupljenog

proizvoda. Vrsta primjera: **LN24.0810**

2.2 TEHNIČKI PODACI

Ovaj odjeljak opisuje tehničke podatke kupljenog proizvoda.

TEHNIČKI PODACI	
ALAT	
Duljina poluge	4"
Maks. rez šipke od 4"	Ø 80 mm
Rezni lanac	29 karika od 1/4"
Kočnica aktivna	DA
Promjenjiva brzina	DA
Brzina lanca	7,5 m/s
Motor	Bez četkica
Snaga motora	500 W
Masa/Težina bez baterije	970 g
Podmazivanje lanca	PRIRUČNIK
BATERIJA	
Tehnologija baterije	Litijski ioni
Nazivni napon	14.4 V
Maksimalni napon	16.8 V
Kapacitet	2,5 Ah
Nazivna proizvodnja energije	36 Wh
Autonomija baterije	Otprilike 90 rezova promjera 6 cm
Vrijeme punjenja	1,5-2 h
Masa/težina	242 g
PUNJAČ BATERIJA	
Model punjača	KH24-1681420-2E
Ulazni napon	100-240Vac ±10%
Frekvencija	50/60Hz ±2Hz
Izlazni napon za punjenje	16,8V
Vrsta punjivih baterija	Li-Ion
Izlazna struja I maks izlaz	1,42 A
Stupanj zaštite	IP 20
Razred izolacije	II
Težina	260 g

Zvučna razina (*)	
Ponderirana ekvivalentna kontinuirana razina zvučnog tlaka A na mjestu operatera (LpA)	81,2 dB(A), KpA=3 dB(A)
Izmjerena razina zvučne snage (LwA)	94,2 dB(A), KwA=3 dB(A)
Zajamčena razina zvučne snage (LwA)	102 dB(A)
Razina vibracija (**)	
Pila T-CAT M V1	1,961 m/s ² K=1,5 m/s ²

(*) Vrijednosti neprekidnog ponderiranog ekvivalentnog zvučnog tlaka A na mjestu operatera (LpA) i vrijednost zvučne snage opreme (LwA), izmjereni prema normi UNI EN ISO 3744

(**) Frekvencijski ponderirane kvadratne srednje vrijednosti vibracija ubrzanja kojima je izložen sustav šaka-ruka mjere se u skladu s EN ISO 5349-1 i 2

RAZINA ELEKTROMAGNETSKE KOMPATIBILNOSTI

Stroj sadrži elektroničke komponente koje podliježu propisima o elektromagnetskoj kompatibilnosti, uvjetovane zračenim i emisijama koje se šire.

Vrijednosti emisija u skladu su s regulatornim zahtjevima zahvaljujući uporabi komponenata u skladu s Direktivom o elektromagnetskoj kompatibilnosti, odgovarajućim priključcima i ugradnji u skladu sa zahtjevima dobavljača komponenti.

Stroj je sukladan Direktivi o elektromagnetskoj kompatibilnosti (EMC).

2.3 PRIKAZ DOSTUPNIH MODELA

Proizvod se može montirati na teleskopsku šipku (ne isporučuje se) koja upotpunjuje njegovu funkcionalnost, omogućujući operacije obrezivanja do 3 m visine.

Oznaka CE koja potvrđuje sukladnost proizvoda također se odnosi na uporabu teleskopske šipke kao složenog proizvoda.



3. OPIS PROIZVODA

Proizvod obuhvaćen ovim priručnikom sastoji se od električne lančane pile koja se napaja baterijom, kao što je prikazano u gornjoj tablici proizvoda, čija je dopuštena uporaba navedena u sljedećem odjeljku.

3.1 DOPUŠTENA UPORABA – NAMIJENJENA

Proizvod je namijenjen isključivo za profesionalnu uporabu u poljoprivredi.

Lančana pila je namijenjena rezanju i obrezivanju voćnjaka, vinograda, nasada agruma, maslinika i svih biljaka općenito. U stanju su rezati drveni materijal maksimalnog promjera kako je navedeno u tablici tehničkih podataka u odjeljku 2.2.

Korištenje ovih proizvoda smije se povjeriti samo i isključivo obučenom i ovlaštenom osoblju sa stručnim znanjem i vještinama za njihovu sigurnu i pravilnu uporabu.

Osposobljavanje i podizanje svijesti operatera moraju se povjeriti iskusnom osoblju, sposobnom razviti kvalificiranu teoretsku i praktičnu obuku koja će im omogućiti ispravnu provedbu svih tehničkih operacija i ponašanja koji su odlučujući za njihovu i za sigurnost osoba koje rade u područjima gdje se proizvod koristi.

Načini uporabe navedeni u priručniku kao pogrešni nikada ne smiju biti dopušteni, ni pod kojim okolnostima.

Neispravna uporaba proizvoda i/ili nedostatak održavanja mogu dovesti do teških situacija opasnosti za sigurnost osoblja.

Radnje koje su u ovom priručniku opisane kao zabranjene i nedopuštene, koje očito ne mogu pokriti cijeli niz potencijalnih mogućnosti za „nedopuštene uporabe“ proizvoda, unatoč tome predstavljaju one koje se mogu „najrazumnije“ predvidjeti i treba ih smatrati apsolutno zabranjenima.

Koristite proizvod samo s tla u sigurnom i stabilnom položaju, osiguravajući savršenu i stabilnu ravnotežu tijekom uporabe i rukovanja.

Zabranjeno je koristiti proizvod kada je nesigurno u ravnoteži na površinama s rizikom od klizanja (npr. na brdima i/ili mokroj travi, snijegu, ledu itd.) ili gdje god ne postoji mogućnost održavanja stabilne ravnoteže (npr. na strmim padinama).

Zabranjeno je raditi u neprikladnim meteorološkim uvjetima, poput magle, jake kiše, jakog vjetrova, oluje s tučom, snijegom, ledom, nevremenima (rizik od strujnog udara).

Zabranjeno je koristiti proizvod za rezanje grmlja i grmova male veličine ili koji bi mogli uzrokovati rizik od zapetljavanja u jedinicu za rezanje, kao i rizik od izbacivanja materijala prema operateru ili blokiranja jedinice za rezanje s rizikom gubitka ravnoteže

Aktivnosti rezanja ili obrezivanja treba provoditi korisnim dijelom šipke pomoću „ravnog“ dijela šipke.

Kako bi se izbjeglo oštećenje imovine i/ili ljudi, zabranjeno je koristiti vrh šipke za obavljanje aktivnosti rezanja ili obrezivanja.

Aktivnosti rezanja moraju se provoditi u skladu s maksimalnim dimenzijama reza navedenim u tablici tehničkih podataka kupljenog proizvoda i samo s drvenim materijalom.

Zabranjeno je rezanje grana većih od najvećeg dopuštenog promjera i prikazanih u tablici tehničkih podataka. Da biste osigurali ergonomsko radno stanje, izbjegavajte rezanje iznad visine ramena. Nemojte obavljati rezanje iznad visine ramena; kako bi se izbjegli neispravni ergonomski uvjeti rada, koji bi tijekom vremena mogli uzrokovati posturalne opasnosti za operatera.



POZOR

- **Svaka drugačija uporaba smatrat će se neispravnom i stoga potencijalno opasnom za sigurnost operatera te će ista dovesti do prestanka odgovornosti proizvođača i prestanka važenja ugovornog jamstva.**
- **Ako se proizvod koristi za svrhe koje se razlikuju od onih gore navedenih, može se ozbiljno oštetiti i prouzročiti oštećenja na teret predmeta i osoba.**

Druge vrste uporabe, ili proširenje uporabe izvan one koju je predvidio proizvođač, su zabranjene i ne odgovaraju predviđenoj uporabi proizvođača, pa stoga ovaj potonji ne može preuzeti nikakvu odgovornost za moguću nastalu štetu.

3.2 ZABRANJENA UPORABA

Proizvod se smije koristiti samo u svrhe koje je proizvođač izričito namijenio.

Posebno:

- Ne koristite proizvod u okruženjima i za uporabu koja nije opisana u odjeljku 3.1.;
- Ne koristite proizvod u okruženjima koja su klasificirana kao djelomično ili potpuno zapaljiva ili s rizikom od eksplozije;
- Ne koristite proizvod ako niste ispravno obučeni, obaviješteni, upućeni i ovlašteni za njegovo korištenje;
- Ne koristite proizvod bez pridržavanja naputaka/uputa iz odjeljka 1;
- ne koristite proizvod protivno uputama iz poglavlja 4 „Sigurnost“;
- Ne koristite proizvod u uvjetima okoline koji se razlikuju od onih navedenih u priručniku;
- Ne koristite proizvod spajanjem alata ili kombinacija koje nisu isporučene ili isporučene.
- Ne koristite proizvod u domaćem, komercijalnom i/ili šumskom okruženju.

Svaka druga uporaba se smatra neprikladnom i zabranjena od strane proizvođača te stoga potencijalno opasna za sigurnost korisnika i trećih strana.



POZOR

Uporaba proizvoda u svrhe koje proizvođač nije namijenio predstavlja nepravilnu uporabu. U tom slučaju odbacujemo svu odgovornost za štetu na imovini i/ili osobama. Osim toga, bilo koja vrsta jamstva je nevažeća. Proizvođač ne prihvaća nikakvu odgovornost u slučaju diranja u proizvod u vezi s isporukom zbog neovlaštenih izmjena ili operacija održavanja koje provodi osoblje koje nije propisno informirano, obučeno i upućeno.

3.3 SASTAV PROIZVODA

Sljedeći odjeljak prikazuje sastav proizvoda (*) kao što je prikazano na sl. 2, dok tablica prikazuje nazive sastavnih elemenata proizvoda s njihovim funkcionalnim opisom.

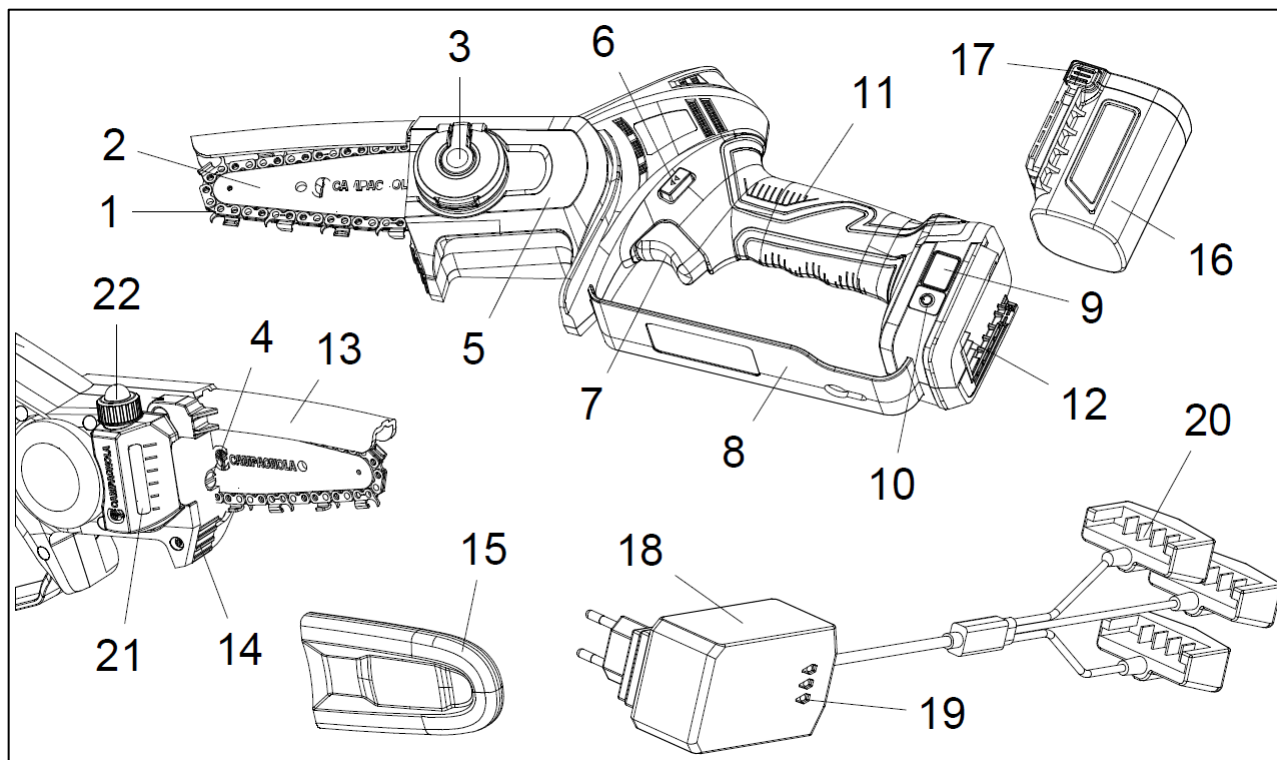

Sl. 1

Pol.	Naziv	Funkcija
1	Lanac	Reže grane, debla, itd.
2	Rezna šipka	Vodi lanac
3	Matica za zaključavanje	Zaključava polugu
4	Vijak za prilagodbu	Prilagođava napetost lanca
5	Prednje kućište	Štiti zupčanik i šipku lanca
6	Sigurnosna kočnica	Djeluje kao blokada pokretanja
7	Poluga za uključivanje	Pritište se za upravljanje pokretanjem
8	Zaštita štitnika za ruke	Štiti ruku rukovatelja od rizika od dodira s lancem
9	Zaslon	Označava je li alat uključen ili isključen i prikazuje podatke o statusu alata i baterije.
10	Gumb ON/OFF (Uključeno/Isključeno)	Uključuje i isključuje alat
11	Drška	Omogućuje rukovanje proizvodom
12	Priključak baterije	Omogućuje spoj alata na bateriju.
13	Zaštita lanca	Štiti rukovatelja od povratnog udara
14	Branik	Podupire lančanu pilu na deblu tijekom korištenja
15	Poklopac šipke	To je zaštitna navlaka lanca (u mirovanju)
16	Baterija	Omogućuju rad alata
17	Krilca za deblokadu	Omogućuju umetanje/uklanjanje baterije iz alata za vezivanje
18	Punjač baterija	Koristi se za punjenje do tri baterije istovremeno
19	Industrijska LED svjetla	Označuju stanje napunjenosti baterije
20	Priključci za punjenje	Omogućuju povezivanje između punjača baterija i baterije
21	Spremnik za ulje	Sadrži ulje za podmazivanje lanca i šipke
22	Poklopac s pumpom	Omogućuje ručno podmazivanje lanca i zatvara spremnik za ulje

3.4 DIJELOVI PRIBORA

Ovaj odjeljak opisuje, prema potrebi, pomoćne dijelove koji se mogu isporučiti s proizvodom.

Slijede dodatni dijelovi za proizvod obuhvaćen ovim priručnikom i isporučeni u pakiranju:

- Brzi vodič,
- Jamstveni list,
- Izjava o sukladnosti,
- Komplet s alatom,
- Oštrica za oštrenje lanca
- Bočica od 60 ml za ulje za podmazivanje.

3.5 OPĆE RADNE KARAKTERISTIKE

Ovaj odjeljak opisuje opće radne karakteristike kupljenog proizvoda.

PRIKAZ na alatu se prikazuju informacije o statusu pile i baterije.

Pogledajte donju sliku.

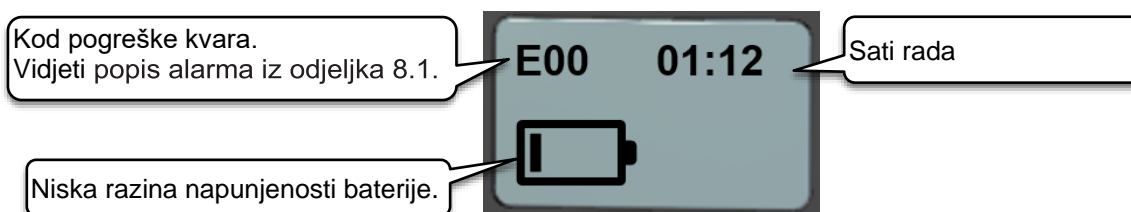

OPIS FUNKCIJA:

➤ **PREKIDAČ ZA UKLJUČIVANJE/ISKLJUČIVANJE PILE**

Značajke povezane s gumbom za uključivanje navedene su u nastavku.



Uključivanje: Nakon spajanja baterije, zaslon je isključen. Pritiskom i držanjem gumba za uključivanje zaslon svijetli, što potvrđuju dva zvučna bip signala.



Isključivanje: Kad je zaslon uključen, produljenim pritiskom na tipku za uključivanje, alat će se isključiti što potvrđuje i isključivanje zaslona.

➤ **PROMJENJIVA BRZINA**

Da biste dobili promjenu brzine lanca, pritisnite polugu za uključivanje prema dolje navedenim metodama.

- Djelomično pritisnite polugu za uključivanje kako biste postigli maksimalnu brzinu lanca.
- Pritisnite do kraja polugu za uključivanje prema dolje kako biste dobili maksimalnu brzinu lanca.



➤ **AUTOMATSKO ISKLJUČIVANJE**

Kada je pila uključena, nakon neaktivnosti na poluzi za uključivanje 5 ili više minuta, proizvod se automatski isključuje.

3.6 KORIŠTENJE BATERIJA

Sljedeći odjeljak sadrži opće informacije i naputke koji se moraju poštivati radi ispravne uporabe baterija.



Litij-ionske baterije mogu eksplodirati, izazvati požar ili generirati neželjene toplinske učinke kao što je „Toplinski bijeg“ (*), ako su rastavljene, u kratkom spoju, oštećene ili ako se njima neispravno rukuje. Ne izlažite vodi, vatri ili visokim temperaturama.

Baterija je usporediva sa „spremnikom“ iz kojeg proizvod na koji je spojen crpi električnu energiju potrebnu za njegov rad.



BILJEŠKA:

U ovom odjeljku izrazi baterija ili paket baterija se mogu koristiti kao sinonimi.

Baterija se sastoji od litij-ionskih ćelija temeljenih na kemiji litija, s modulima spojenim paralelno i uključuju sustav upravljanja i kontrole glavnih vrijednosti uključenih u besprijekoran rad baterije u ciklusima punjenja i pražnjenja.

Tehnologija litij-ionskih baterija postala je široko rasprostranjena i sve se više koristi u alatima, vrtlarskoj opremi i mnogim drugim primjenama, upravo zato što je u stanju sadržavati visoki energetska kapacitet u kompaktnom paketu.

Korištenje litij-ionskih baterija stoga ima brojne prednosti, međutim uključuje i situacije koje se uvijek moraju uzeti u obzir, također u smislu činjenice da se tehnologija litij-ionskih baterija stalno razvija. Stoga baterije nešto starije proizvodnje mogu predstavljati stanja manje učinkovitosti/kritičnosti:

- kao rezultat toga koliko je baterija stara / zastarjela;
- kao i u slučaju da se ne poštuju osnovna pravila koja se odnose na pohranu i upravljanje baterijom.

Glavni uzroci kritičnosti litij-ionskih baterija, osim zastarijevanja, povezani su sa sljedećim pojavama:



S obzirom na prednosti i nedostatke litij-ionskih baterija, dobro je znati da baterije imaju ograničen životni ciklus u vremenu od trenutka kada napuste tvornicu, međutim, možete učiniti nešto kako biste ih održali učinkovitima što je duže moguće.

Konkretno, osnovna pravila za bolju učinkovitost baterije su sljedeća:

- Poželjno je potpuno napuniti prvo punjenje kako biste dobili maksimalni kapacitet.
- Nakon toga, najbolje je izbjegavati „zamaranje“ čestim i / ili djelomičnim punjenjem
- U svakom slučaju omogućite puni ciklus pražnjenja, svakih 30 ciklusa punjenja / pražnjenja
- Litij-ionska baterija ostaje u dobrom stanju ako se često koristi, pa ju treba čuvati u „istreniranu“
- Ako ju ne planirate koristiti neko vrijeme, poželjno ju je isključiti iz uređaja i pohraniti na hladnom mjestu. Zapamtite da se kemija baterije manje uništava (oksidira) kada se napuni na oko 40 %; tako da nikada ne smije biti potpuno ispražnjena
- Zapamtite da je glavni neprijatelj litij-ionske baterije toplina jer dovodi do ranijeg starenja i također dovodi do nastanka rizika od stvaranja drugih problema kao što je toplinski bijeg (Thermal Runaway). Zbog toga se predlaže da ju ne ostavljate zajedno s uređajem ili pod izravnim sunčevim svjetlom ili u posebno vrućim okruženjima, a kada je ciklus punjenja završen, mora se isključiti iz punjača
- Povremeno se predlaže čišćenje kontakata četkicom za zube s plastičnim čekinjama (npr. poliesterskim ili sličnim) koje ne smiju biti izrađene od metalnog materijala, kako bi se povećala učinkovitost kontakta tijekom vremena
- Napunite u okruženju s temperaturom između 0 °C (32 °F) i 45 °C (113 °F).



BILJEŠKA: procijenjena učinkovitost baterija nakon 500 ciklusa punjenja je 90 %.

Predlaže se zamjena intenzivno korištenih baterija nakon 2-3 godine, također kako bi se funkcionalnost opreme s litij-ionskim baterijama optimizirala novijom tehnologijom

Vidi također, odj. 1.4, TABLICA 1 odjeljak „Upozorenja i zabrane specifične za baterije“

OPASNA NEISPRAVNA UPORABA

- Izbjegavajte preopterećenja. Sustav proizvoda i baterije ne dopušta pražnjenje iznad 80 %, pa kada se signalizira akustični i vizualni signal slabe baterije, potrebno je izvršiti punjenje
- S ovom baterijom nemojte spajati punjače koje nije predvidio proizvođač.
- Nemojte prisiljavati povezivanje ako je priključak neispravan ili oštećen.
- Nemojte puniti bateriju ako postoje očita mehanička, električna, priključna, materijalna oštećenja (mulj ili drugo) na kontaktima i/ili infiltracija vode.
- Zabranjeno je koristiti proizvod ako je temperatura okoline izvan dopuštenih granica.
- Zabranjeno je koristiti bateriju za napajanje drugih proizvoda.
- Zabranjeno je isključivanje priključka baterije kada je proizvod uključen i/ili u radu ili tijekom punjenja
- Zabranjeno je ostavljati bateriju izloženu vremenskim neprilikama i/ili izvorima topline.
- Izbjegavajte čišćenje visokotlačnim mlaznicama ili mehaničkim četkama koje mogu oštetiti kućište ili kontakte,
- Izbjegavajte mehaničke udare.



Konektori baterije moraju uvijek biti u savršenom stanju. U slučaju loma, oštećenja, oksidacije, oštećenja izolacije itd., strogo je potrebno zamijeniti cijelu bateriju. Nemojte pokušavati ili vršiti improvizirane popravke koji mogu uzrokovati opasne kratke spojeve ili strujni udar.

DODATNI ZAHTJEVI ZA OPREZ

Napunite samo punjačima koje je odredio proizvođač.

Punjač koji je prikladan za jednu vrstu baterije može stvoriti rizik od požara kada se koristi s drugom vrstom baterije.

Koristite proizvode samo s baterijama posebno definiranim za isporučeni proizvod.

Uporaba drugih baterija koje nisu predviđene može dovesti do rizika od oštećenja ili požara ili povećati starenje baterije.

Kada se baterija ne koristi, treba je držati odvojeno/podalje od predmeta kao što su papir, kovanice, ključevi, igle / kopče, vijci ili drugi mali metalni predmeti koji mogu uspostaviti vezu između stezaljki.

Kratki spoj na stezaljkama može uzrokovati opekline ili požar.

U nenormalnim uvjetima tekućine se mogu proliti / izbaciti iz baterije, tako da se mora izbjegavati svaki kontakt osobe i / ili dijelova tijela s njima. Ako dođe do slučajnog kontakta, očiju, ruku itd., operite vodom i obratite se medicinskoj ustanovi.

Tekućine izbačene iz baterije mogu uzrokovati iritaciju i/ili opekline.

Ne koristite bateriju ili proizvod kada je oštećen ili izmijenjen.

Oštećene ili modificirane baterije mogu zadobiti nepredvidivo ponašanje koje može rezultirati požarom, eksplozijom ili rizikom od ozljeda / oštećenja.

Ne izlažite bateriju vatri ili prekomjernim temperaturama.

Izloženost vatri ili temperaturama iznad 80 °C (176 °F) može dovesti do eksplozije.

Strogo je zabranjeno popravljati/otvarati bateriju

Budući da se radi o hermetički zatvorenom proizvodu, bilo kojoj osobi zabranjeno je pokušati popraviti ili zamijeniti dijelove baterije zbog opasnosti od ozljeda / oštećenja, opasnosti od požara, strujnog udara, eksplozije, kontakta s korozivnim tekućinama, toplinskih učinaka itd.



POZOR!

STAVLJANJE IZVAN UPORABE NA DULJE RAZDOBLJE

Prije nego što bateriju stavite izvan uporabe na dulje vrijeme (npr. max 3 mjeseca), potpuno ju napunite i poštujujte temperaturne granice predviđene za skladištenje i očuvanje.



POZOR!

PONOVNO PUŠTANJE U RAD NAKON DUGE NEAKTIVNOSTI

Prije uporabe, nakon dugog razdoblja nekorištenja (ili nakon 3 mjeseca nekorištenja) izvršite potpuno punjenje.

3.7 KORIŠTENJE PUNJAČA

Ovaj odjeljak sadrži opće informacije i zahtjeve, u svakom slučaju koje treba poštovati, za pravilnu uporabu isporučene punjača, koji je namijenjen samo za profesionalnu uporabu za punjenje ispuštenih i dopuštenih baterija. Punjač može biti izvor opasnosti ako njime neprimjereno rukuje neobučeno osoblje ili ako se koristi na neprikladan način.

Punjač se može smatrati sigurnim kada su ispunjeni sljedeći uvjeti:

- Punjač nije oštećen, a priključni kabel i utikač su u savršenom stanju.
- Punjač je čist i suh.
- Baterije su u potpunosti umetnute u otvore za punjenje punjača.

Prije uporabe proizvoda izvršite provjeru cjelovitosti svih njegovih dijelova. Ako pronađete oštećene ili slomljene dijelove, nemojte koristiti punjač niti popravljati proizvod prije uporabe.

Punjač treba servisirati i popravljati samo ovlašteno osoblje koje je posebno upućeno o opasnostima koje se mogu pojaviti.



OPASNOST

Ako otkrijete oštećenja punjača:

- **Ne dodirujte oštećena mjesta.**
- **Isključite mrežni utikač iz utičnice.**
- **Pozovite električara.**

Ovaj proizvod ne smiju koristiti osobe (uključujući djecu) s ograničenim fizičkim, osjetilnim ili mentalnim sposobnostima ili nedostatkom iskustva i znanja.

Punjač ne smiju koristiti djeca ili osobe koje ne mogu pročitati i razumjeti priručnik s uputama, osim ako nisu pod strogim nadzorom odgovorne osobe koja može osigurati njegovu sigurnu uporabu

Punjačem upravljajte u okruženjima koja su suha, zaštićena od kiše, leda, snijega, vjetrova ili visoke vlažnosti, i unutar dopuštenih i očekivanih ograničenja okoliša.

Mjesto na kojem se punjač koristi mora biti čisto, hladno, suho i ne smije biti podložno mrazu i/ili izlaganju izravnoj sunčevoj svjetlosti ili nenormalnim temperaturama iznad onih dopuštenih.

Provjerite je li prostor oko punjača ispravno prozračen.

Temperatura skladištenja	+0 °C ÷ +50 °C
Temperatura okoline tijekom punjenja	+5 °C ÷ +45 °C
Radna temperatura	+0 °C ÷ +45 °C

Uporaba proizvoda u uvjetima koji nisu navedeni nije dopuštena. Za informacije o okruženju za ugradnju i uporabu pogledajte i odjeljak 4.7.

Priključni kabel, produžni kabel i odgovarajući mrežni utikač obavezno dodirivati suhim rukama, i osigurati da nema vlažnih i/ili mokrih dijelova tijela ili okolnih područja koji bi mogli predstavljati rizik za osobu.

Prije spajanja punjača na električnu mrežu provjerite odgovara li mreža uputama na punjaču (vidjeti odjeljak 2.2 „Tehnički podaci“).

Radi veće električne sigurnosti preporučuje se spajanje punjača sa strujnom zaštitnom sklopkom (30 mA, 30 ms).



POZOR

Tijekom punjenja neispravan mrežni napon ili mrežna frekvencija mogu dovesti do prenapona u punjaču. Punjač je možda oštećen.

Provjerite odgovaraju li mrežni napon i frekvencija mrežnog napajanja specifikacijama punjača.

Punjač držite podalje od spajalica, kovanica, ključeva, čavala, vijaka ili drugih malih metalnih predmeta (uključujući željezne i/ili metalne obloge) koji bi mogli uzrokovati spoj između kontakata baterije ili punjača. Kratki spoj između baterije ili kontakata za punjenje može dovesti do opekline i požara.

Punjač treba koristiti na stolu i/ili na podu na stabilan način, a ne na pokretnim sredstvima ili vozilima.

Postavite punjač tako da se umetnuta baterija ne može ispustiti.

Uvijek izvadite bateriju iz punjača nakon završetka postupka punjenja.













Uporaba punjača za namjene koje nije dopuštene može dovesti do opasne situacije.

OPASNOST

Ako se punjač namijenjen određenoj vrsti baterije koristi s drugim vrstama baterija, postoji opasnost od požara i/ili eksplozije što dovodi do teških tjelesnih ozljeda ili smrti i materijalne štete na imovini i/ili osobama.

Sljedeća tablica opisuje značenje različitih simbola koji mogu biti prisutni na punjaču.

Nepridržavanje sigurnosnih simbola i znakova može dovesti do opasnih situacija s mogućim štetnim učincima kao što su teške tjelesne ozljede ili smrt i/ili oštećenje same opreme.

SIMBOL	ZNAČENJE
	Označava opasnost s rizikom od ozljeda, čak i smrti, za osoblje kupca i/ili za odgovorno osoblje/korisnika. Opasnost od strujnog i/ili električnog udara.
	Oprema iz razreda II. - 417-IEC-5172 Dvostruka izolacija
	Samo za unutarnju uporabu
	Istosmjerna struja - 417-IEC-5031
	Naizmjenična struja - 417-IEC-5032
	Osigurač
	Zaštitni priključak na uzemljenje - 417-IEC-5019
	Prekidač pretvarača za napajanje (SMPS)
	Sigurnosni transformator sa zaštitom od kratkog spoja.
	Plus: pozitivan polaritet - 417-IEC-5005
	Minus: negativni polaritet - 417-IEC-5006
	Zbrinjavanje materijala koji se mogu reciklirati
	Sukladno Direktivi „OEE0“ 2012/19/EU, ako je kupljeni uređaj označen znakom sa strane, znači sa se proizvod na završetku svojeg korisnog vijeka mora zbrinuti odvojeno od ostalog otpada. Ne odlažite električne alate, elektroničku opremu i baterije u kućanski otpad.

OPASNA NEISPRAVNA UPORABA

- Ne koristite proizvod ako nije ispravno ugrađen u skladu s važećim propisima, s odgovarajućim sigurnosnim uređajima za vrstu ugradnje.
- Ne koristite proizvod u slučaju kvara na napajanju ili u slučaju ozbiljnih nedostataka održavanja ili nakon preinaka ili intervencija;
- Ne koristite proizvod za punjenje baterija koje nisu dopuštene;
- Nemojte slagati više punjača niti pokrivati punjač tijekom uporabe i punjenja;
- ne koristite proizvod u vanjskim okruženjima ili drugim uvjetima koji nisu dopušteni okolišni uvjeti;
- ne koristite proizvod na kiši ili u vlažnim okruženjima i/ili na otvorenom;

- Ne koristite punjač u okruženjima koja su potpuno ili djelomično klasificirana kao područja s opasnost od požara ili opasnost od eksplozije;
- zabranjeno je koristiti punjač kao potpurnu podlogu za predmete bilo koje prirode te je također zabranjeno imati spremnike koji sadrže tekućine u blizini punjača;
- ne prekrivajte punjač niti ne stavljajte predmete na njega;
- ne stavljajte punjač na bateriju;
- ne mijenjajte, ne izmjenjujte niti ne otvarajte punjač;
- ne umećite predmete u utore punjača;
- ne spajajte električne kontakte punjača s metalnim predmetima niti ih nemojte kratko spajajte.
- pazite da u blizini baterije nema iskri ili izvora paljenja; tijekom punjenja baterije mogu ispuštati eksplozivne plinove;
- ne koristite proizvod protivno regulatornim i/ili zakonodavnim zahtjevima ili onima navedenim u ovom priručniku.

4. SIGURNOST

4.1 OPĆE INFORMACIJE

Odgovornost kupca je uputiti osoblje zaduženo za korištenje proizvoda o rizicima od nesreća, sigurnosnim uređajima i općim pravilima o sprječavanju nesreća propisanih direktivama EU i zakonodavstvom zemlje u kojoj se proizvod koristi.

Odgovorno osoblje mora biti svjesno karakteristika proizvoda.

Također morate pročitati ovaj priručnik u cijelosti i sve priručnike navedene u poglavlju 10 (Prilozi).

Ugradnju i održavanje mora provoditi kvalificirano osoblje.



OPASNOST

Neovlašteno mijenjanje ili neovlaštena zamjena jednog ili više dijelova proizvoda, uporaba pribora koji mijenja uporabu proizvoda i uporaba zamjenskih materijala koji nisu preporučeni mogu uzrokovati opasnost od ozljeda.

Instalaciju i održavanje proizvoda smije provoditi samo upućeno i propisno kvalificirano osoblje, koje je upoznato s tehničkim znanjem o elektrici, mehanici i pneumatici i svim propisima važećim na mjestu ili u zemlji u kojoj se proizvod koristi.

4.2 PRIMJENJIVE DIREKTIVE I TEHNIČKI STANDARDI

Svaki proizvod namijenjen zemljama unutar Europske unije (EU) ili zemljama za koje postoji sporazum s EU-om o zakonodavstvu o proizvodima, isporučuje se s Izjavom o sukladnosti u skladu s Direktivom o strojevima 2006/42/EZ.

Na stroj, budući da je obuhvaćen Dodatkom IV, proizvođač primjenjuje postupak ispitivanja za EZ certifikaciju tipa iz Dodatka IX, plus internu kontrolu proizvodnje proizvoda navedenog u Dodatku VIII Direktive 2006/42/EZ.



BILJEŠKA:

U slučaju isporuka proizvoda u područja izvan EU-a, osim ako stranke nisu drugačije dogovorile, tvrtka CAMPAGNOLA S.r.l., za potrebe projektiranja i proizvodnje proizvoda, u skladu je s primjenjivim dijelovima i u skladu s najnovijim dostignućima, s ISO i IEC standardima koje isto primjenjuju na proizvod.

Proizvod je dizajniran, proizveden i ispitan u skladu sa sljedećim EU direktivama:

- Direktiva o strojevima 2006/42/EZ o usklađivanju zakona država članica koji se odnose na strojeve.
- Direktiva o elektromagnetskoj kompatibilnosti 2014/30/EU (za proizvode koji spadaju u nju)
- Direktiva o buci 2000/14/EZ-2005/88/EZ
- Direktive 2012/19/EU i 2011/65/EU
- Tehnički standardi navedeni u Izjavi o sukladnosti.

4.3 CERTIFIKACIJA PROIZVODA

S proizvodom se isporučuje:

- > Izjava o sukladnosti u skladu s Direktivom 2006/42/EZ
- > Izjava o sukladnosti u skladu s Direktivom 2014/30/EU
- > Izjavom o sukladnosti u skladu s direktivama 2000/14/EU i 2005/88/EU
- > Izjava o sukladnosti u skladu s direktivama 2012/19/EU i 2011/65/EU
- > Proizvod je opremljen natpisnom pločicom, kao što je prikazano u odj. 4.4

4.4 CE OZNAKA

Svaki proizvod opremljen je identifikacijskom CE pločicom/naljepnicom (Slika 2).

Model, serijski broj i godina proizvodnje mogu se pronaći na CE pločici koja nosi naziv proizvođača i pričvršćena je na proizvod. CE pločica pričvršćena je na proizvod/alat i nosi sljedeće podatke i simbole:

- 1) Oznaka sukladnosti u skladu s direktivom 2006/42/EZ.
- 2) Naziv tvrtke i puna adresa proizvođača/graditelja.
- 3) Obavezni zahtjev za svo osoblje odgovorno za uporabu i/ili održavanje proizvoda je da pročita priručnik za uporabu i održavanje.
- 4) Oznaka alata.
- 5) Vrsta proizvoda: Oznaka vrste / prodajni kod.
- 6) Serijski broj.
- 7) Godina izrade, tj. godina u kojoj je dovršen proizvodni postupak.
- 8) Podaci u skladu s Direktivom „OEEQ“ 2012/19/EZ: Električni i elektronički otpad može sadržavati tvari koje su opasne za okoliš i ljudsko zdravlje, te se stoga ne smije odlagati s kućnim otpadom, već odvojenim skupljanjem u odgovarajućim sabirnim centrima.
- 9) Napon napajanja proizvoda.

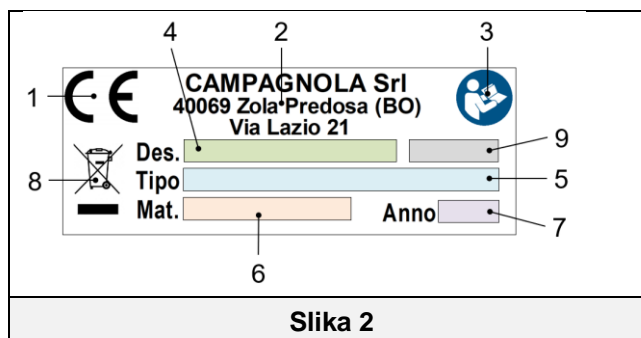

VAŽNO!

Za ispravnu i jasnu identifikaciju proizvoda potrebno se osloniti na tip, serijski broj i godinu izrade prikazane na identifikacijskoj pločici i navesti ih u slučaju svakog zahtjeva za intervenciju, pomoć ili rezervne dijelove tvrtki Campagnola S.r.l.

VAŽNO!

CE oznaka je jedinstvena i potvrđuje sukladnost proizvoda s direktivom o strojevima i ostalim primjenjivim smjernicama u skladu s uvjetima propisanim i navedenim u ovom priručniku. U slučaju stroja/proizvoda koji se sastoji od nekoliko dijelova, na proizvod se stavlja CE pločica/naljepnica, a na sastavni dio sastavni dio (npr. ATRA.xxxx) naljepnica s ciljem identifikacije potonjeg.

VAŽNO!

Kupac je odgovoran za provjeru cjelovitosti CE pločice/naljepnice. Korisnik je dužan zamijeniti CE pločicu i/ili pločice upozorenja koje su zbog habanja nečitke. Strogo je zabranjeno skidanje pločica/naljepnica s proizvoda. Tvrtka Campagnola S.r.l. ne prihvaća nikakvu odgovornost za sigurnost proizvoda ako se ova zabrana ne poštuje.

Oznaka CE stavlja se na proizvod kao što je prikazano na donjoj slici.



Ispod je faksimil Izjave o sukladnosti isporučen s proizvodom:

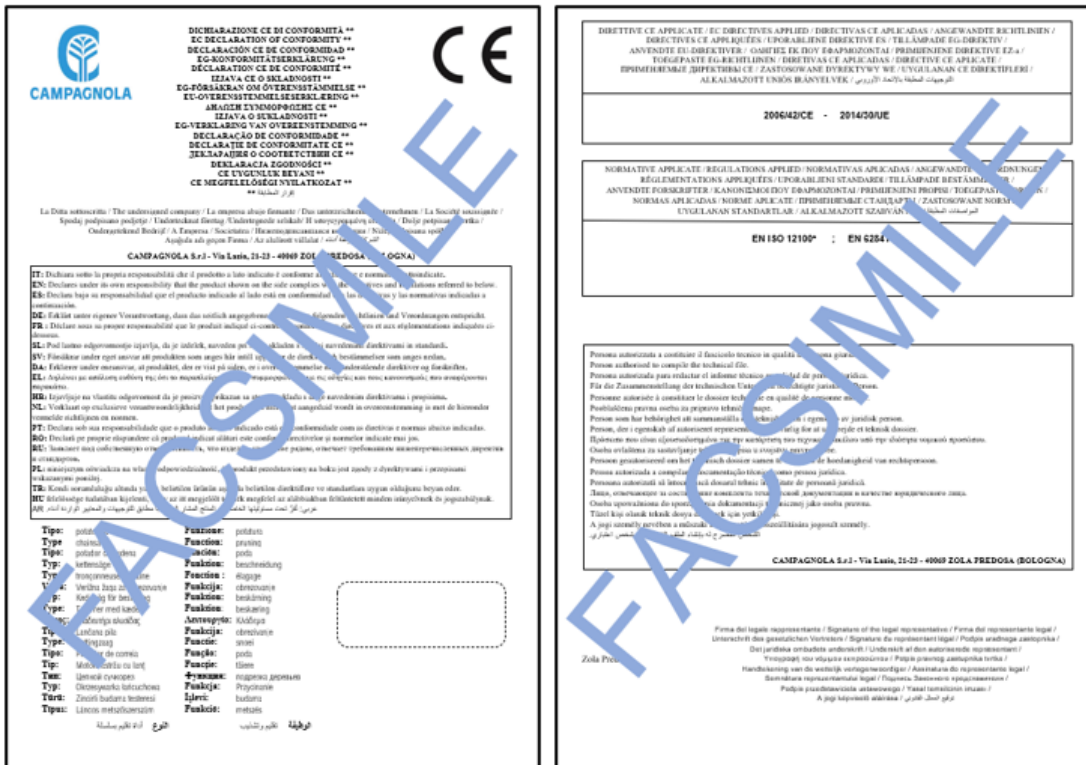

(*) Detaljan popis primijenjenih direktiva i standarda može se naći u izjavi o sukladnosti isporučenoj s proizvodom.

4.5 OGRANIČENJA UPORABE

Proizvod je namijenjen uporabi opisanoj u poglavlju 3. ovog priručnika.

Uporaba neprikladnog ili nepredviđenog materijala u radnom području proizvoda može uzrokovati ozbiljnu štetu i narušiti njegov ispravan rad.

4.6 OPASNE ZONE

Predmetni proizvod namijenjen je za korištenje od strane kvalificiranog osoblja propisno upućenog u njegovu uporabu, koje je upoznato sa situacijama/problemima u vezi s uporabom proizvoda s oštricama za rezanje u poljoprivrednom i profesionalnom sektoru i koje je svjesno karakteristika i prisutnih rizika u radnom okruženju.

Dotični proizvod karakteriziraju sklopovi i dijelovi koji se smatraju opasnim. Sva područja koja se smatraju opasnim, osim područja rezanja, propisno su zaštićena.

I dalje ostaje rizik od rezanja, striženja i abrazije u području rezanja.

Propisano je držati odgovarajuću udaljenost od područja rezanja i razgraničiti operativno područje ako postoji rizik da treće strane dođu u kontakt s područjem rezanja.

Kako bi se ograničili rizici u opasnim područjima, poduzete su odgovarajuće mjere prevencije i zaštite. Pridržavajte se uputa, postupovnih i onih koje se odnose na „Osobnu zaštitnu opremu“, navedenih u ovom priručniku.

4.7 RADNI UVJETI OKOLINE

Proizvod se koristi u vanjskom okruženju, zaštićen od agresivnih utjecaja, kao što su korozivne pare ili izvori prekomjerne topline.

Osim ako nije drugačije navedeno, proizvod je namijenjen za korištenje u sljedećim uvjetima okoline:

- Ispod 1000m nadmorske visine.
- Temperatura okoline između 5 °C i + 45 °C. (Prosjek tijekom 24 sata ≤ na 35 °C)
- Relativna vlažnost zraka od 30% do 85% bez kondenzata.
- Temperatura materijala, ako je primjenjivo < 45 °C.

Uporaba proizvoda i kontrolnih sustava u uvjetima koji nisu navedeni nije dopuštena.

Konkretno, okruženje za instalaciju i uporabu ne smije imati:

- Izloženost korozivnim parama;
- Izloženost prekomjernoj vlažnosti (iznad 80 %) i brzim promjenama vlažnosti;
- Izloženost prekomjernoj prašini;
- Izloženost abrazivnoj prašini;
- Izloženost masnim parama;
- Izloženost eksplozivnim smjesama prašine i/ili plina;
- Izloženost slanom zraku;
- Izloženost abnormalnim vibracijama, udarcima ili udarcima,
- Izloženost vremenskim nepogodama izvan dopuštenih granica ili kapanju;
- Izloženost visokim ili brzim promjenama temperature (veća od 5K/h)
- Prisutnost nuklearnog zračenja

BILJEŠKA: Za uvjete rada baterije (plug-in) pogledajte i zahtjeve navedene u odjeljku 3.6.

4.8 VIBRACIJA

Proizvod je projektiran i izrađen tako da su rizici zbog vibracija koje proizvod prenosi svedeni na minimum.

Vibracije koje proizvodi ovaj proizvod, ovisno o načinu na koji se koristi, u skladu s pruženim informacijama i u skladu s važećim propisima, nisu opasne za zdravlje operatera.

Vrijednosti razine vibracija izražene u m/s^2 navedene su u odjeljku 2.2 u odjeljku s tehničkim podacima ovog priručnika.



POZOR

Prekomjerne vibracije mogu biti uzrokovane samo mehaničkim kvarom, što znači da se proizvod ne smije koristiti te se mora odmah prijaviti i otkloniti kako se ne bi ugrozila sigurnost proizvoda i osoblja odgovornog za njegov rad i održavanje.

4.9 BUKA

Mjerenja buke provedena su u skladu s odredbama akustičkog standarda EN ISO 3744 i srodnim posljedičnim standardima.

Proizvod nije opremljen zaštitom koja apsorbira zvuk.

Vrijednosti razine zvučne snage izražene u dB(A) navedene su u odjeljku 2.2 u dijelu s tehničkim podacima ovog priručnika.

Oznaka razine zvučne snage, za proizvode obuhvaćene Direktivom o buci, stavlja se na sam proizvod na vidljiv i čitljiv način

Uporaba osobne zaštitne opreme (slušalice za zaštitu od buke) propisana je osoblju koje se nalazi u blizini proizvoda ili tijekom aktivnosti održavanja dok je proizvod u pogonu.

Korisnik je odgovoran za poduzimanje posljedičnih preventivnih i zaštitnih mjera, u skladu sa zakonodavstvom zemlje uporabe proizvoda.



POZOR

Na korisniku je da izvrši procjenu rizika od buke u radnoj okolini i da iz toga proizvede preventivne i zaštitne mjere u skladu sa zakonodavstvom zemlje u kojoj se proizvod koristi.



OPASNOST

Kada je smješten u blizini proizvoda ili prilikom postavljanja, potrebno je koristiti uređaje za zaštitu sluha.

Obvezno je koristiti naušnice za svo osoblje koje radi na proizvodu i za funkcionalni ciklus i za potrebe održavanja.

4.10 ZBRINJAVANJE ISTROŠENIH MATERIJALA

Proizvod u svom normalnom radu ne dovodi do onečišćenja okoliša, ali tijekom cijelog razdoblja uporabe, određene vrste otpada ili iscrpljenih materijala ipak se proizvode pod određenim uvjetima (npr. mast/ulje od podmazivanja mehaničkih dijelova ili plastičnih dijelova koji mogu imati doći u kontakt s njima) koji zahtijevaju pravilno zbrinjavanje.

Za zbrinjavanje ovih materijala u svakoj državi postoje specifični propisi očuvanja okoliša. Klijent je obavezan poznavati važeće zakone u vlastitoj zemlji i raditi tako da se pridržava dotičnog zakonodavstva sukladno smjernicama navedenim na tehničkim listovima proizvoda u uporabi.



POZOR

Molimo vas da se pridržavate važećih zakona koji se odnose na odlaganje mineralnih ulja i/ili proizvoda s kojima su bili u kontaktu.



POZOR

Više informacija o načinima zbrinjavanja ulja i drugih tvari, možete pronaći na sigurnosnom listu samih tvari.

Zbrinjavanje toksičnog otpada tijekom faza prikupljanja, prijevoza, obrade (u smislu operacije prerade potrebne za uporabu), te odlaganja i ispuštanja, predstavljaju radnje od javnog interesa i podliježu poštivanju sljedećih općih načela:

- Mora se izbjegavati bilo koja šteta ili opasnost u pogledu zdravlja i sigurnosti zajednice i pojedinaca.
- Mora se jamčiti usklađenost s higijenskim i zdravstvenim zahtjevima te se mora izbjeći svaki rizik od onečišćenja zraka, vode, tla i podzemlja.
- Moraju se promicati sustavi uporabe i recikliranja materijala i energije, uz poštivanje ekonomskih kriterija i onih učinkovitosti.

4.11 SMJERNICE ZA POSEBNI OTPAD

Pod posebnim se otpadom smatraju ostaci industrijske obrade i materijali koji potječu iz uništavanja uređaja i istrošenih ili zastarjelih strojeva.

Za zbrinjavanje posebnog otpada, također štetnog i toksičnog, zaduženi su proizvođači samog otpada, izravno ili preko tvrtki ili ovlaštenih tijela te se isti mora uručiti subjektima koji upravljaju javnom uslugom s kojima je sklopljena odgovarajuća konvencija.

Svaka zemlja/općina je dužna Županiji pružiti sve raspoložive informacije o zbrinjavanju otpada na vlastitom teritoriju.



POZOR

Nezakonito zbrinjavanje proizvoda od strane vlasnika dovodi do primjene administrativnih kazni predviđenih važećim zakonom.

VAŽNE INFORMACIJE ZA KORISNIKA U SKLADU S DIREKTIVOM „OEEO“ 2012/19/EU (DIREKTIVA O STAVLJANJU IZVAN SNAGE DIREKTIVE 2002/96/EZ I DIREKTIVE 2003/108/EZ) O OTPADNOJ ELEKTRIČNOJ I ELEKTRONIČKOJ OPREMI.

Prema WEEE Direktivi 2012/19/EU, ako je kupljena komponenta/oprema označena sljedećim simbolom prekrížene kante za smeće, to znači da se proizvod na kraju životnog vijeka mora prikupljati odvojeno od ostalog otpada.



Odvojeno prikupljanje ove opreme/komponente koja je došla do kraja svog vijeka trajanja organizira i njime upravlja proizvođač. Korisnik koji se želi riješiti ove opreme će se stoga morati obratiti proizvođaču i slijediti sustav koji je proizvođač odabrao za omogućavanje odvojenog zbrinjavanja uređaja na kraju korisnog vijeka. Odgovarajuće odvojeno zbrinjavanje otpada za daljnje slanje odloženog uređaja na recikliranje, obradu i ekološki održivo zbrinjavanje, pridonosi izbjegavanju mogućih negativnih posljedica na okolinu i zdravlje te pospešuje uporabu i/ili recikliranje materijala koji sačinjavaju opremu.



POZOR

Ako na uređajima nije prisutan znak prekrížene kante za otpad, znači da zbrinjavanje proizvoda nije na teret proizvođača. U tom slučaju uvijek vrijede važeći propisi o zbrinjavanju otpada.

4.11.1 BATERIJE

Sukladno Zakonodavnoj uredbi br. 188/2008 prijenosa Direktive 2006/66/EZ u talijansko pravo o baterijama/kompletu baterija i povezanom otpadu.

Prekríženi simbol kante za otpatke na proizvodu ili njegovoj ambalaži označava da se baterije na kraju njihovog vijeka trajanja moraju prikupljati odvojeno od drugog otpada kako bi se omogućila njihova ispravna obrada i recikliranje. Korisnik stoga mora besplatno dostaviti opremu na kraju životnog vijeka odgovarajućim općinskim centrima za odvojeno prikupljanje električnog i elektroničkog otpada ili ju vratiti prodavatelju.

Osim simbola, baterije, akumulatori i baterije na gumb koji sadrže više od 0,0005 posto žive (kemijski simbol Hg), više od 0,002 posto kadmija (kemijski simbol Cd) ili više od 0,004 posto olova (kemijski simbol Pb) označeni su kemijskim simbolom dotičnog metala.

Odgovarajuće odvojeno zbrinjavanje otpada za daljnje upućivanje odložene baterije na recikliranje, obradu i kompatibilno prostorno zbrinjavanje, pridonosi izbjegavanju mogućih negativnih učinaka na ambijent i na zdravlje te pospješuje ponovnu uporabu i recikliranje materijala od kojih se sastoji.

Nezakonito odlaganje baterija i akumulatora od strane korisnika rezultirat će primjenom kazni predviđenih važećim zakonodavstvom.

U slučaju baterije koja se nalazi u „uređaju“, a ako korisnik može lako ukloniti bateriju, zapamtite da se morate pridržavati važećeg zakonodavstva time što ju ne smijete odlagati kao komunalni otpad (Direktiva 2006/66/EZ), budući da je podložna odvojenom prikupljanju kako bi se izbjegla šteta na teret okoliša.

Korisnik stoga mora besplatno dostaviti prazan akumulator-bateriju odgovarajućim općinskim centrima za odvojeno prikupljanje električnog i elektroničkog otpada ili ih odložiti u odgovarajuće spremnike postavljene na prodajnim mjestima.

4.12 SIGURNOSNI UREĐAJI PRIMIJENJENI NA PROIZVOD

Proizvod je opremljen sljedećim sigurnosnim uređajima.

SIGURNOSNI UREĐAJI NA PROIZVODU
FIKSNA ZAŠTITA
UKLONJIVA ZAŠTITA
UREĐAJ PROTIV SLUČAJNOG POKRETANJA

4.12.1 FIKSNE ZAŠTITE

Fiksne vrste zaštite se sastoje od fiksnih štitnika i/ili kućišta ugrađenih na proizvodu, čija je funkcija spriječiti pristup unutarnjim dijelovima ili pokretnim dijelovima tijekom radnog ciklusa. Uz iznimku područja oštice za rezanje ako nije moguće imati zaštitu budući da se radi o posebnoj funkciji alata.

Smješteni u područjima s ekskluzivnim pristupom tijekom održavanja, zahtijevaju posebne alate za njihovo uklanjanje.

Fiksne zaštite su zaštitni omotači mehanike proizvoda, koje također uključuju zaštitu poluge za uključivanje od nehotičnog aktiviranja iste (udarci, pad proizvoda itd.)



OPASNOST

Apsolutno je zabranjeno rukovanje proizvodom, nakon održavanja, bez pravilnog obnavljanja fiksnih zaštita, kao i korištenja bez njih.

Strogo je zabranjeno dirati u proizvod pokušavajući, na bilo koji način, zaobići fiksnu zaštitu iskorištavanjem mogućih neizravnih prolaza zbog nedostatka ili djelomičnog ponovnog postavljanja zaštita ili ako svi pričvršni vijci nisu ponovno postavljeni kako je izvorno namjeravao proizvođač.



BILJEŠKA

Povremeno provjerite cjelovitost fiksnih štitnika i njihovih učvršćenja, s posebnim naglaskom na pristupna kućišta mehanici proizvoda.

4.12.2 UKLONJIVE ZAŠTITE

Uklonjiva zaštita sastoji se od poklopca/pokrivača šipke čija je funkcija onemogućiti kontakte s lancem/glavom za rezanje tijekom svih uvjeta nekorištenja proizvoda.



OPASNOST

Svo osoblje mora uvijek umetnuti zaštitni omotač na lanac / glavu za rezanje u svim uvjetima/aktivnostima nekorištenja proizvoda.

Konkretno, obvezno je da je zaštita prisutna u svim uvjetima rukovanja, kretanja, skladištenja, održavanja (osim zamjene i/ili zatezanja lanca) itd.



BILJEŠKA

Povremeno provjerite cjelovitost omotača i ako je oštećen ili više nije učinkovit, mora se odmah zamijeniti.

4.12.3 UREĐAJ PROTIV SLUČAJNOG POKRETANJA

Proizvod je opremljen sigurnosnim uređajem protiv neočekivanog pokretanja, koji se naziva „sigurnosna kočnica“ (6), koji se sastoji od crvenog gumba koji djeluje kao početna blokada i koji se automatski uključuje kada se otpusti poluga za uključivanje (7). Sve to kako bi se izbjeglo, u slučaju slučajnog udara, pokretanje lanca.

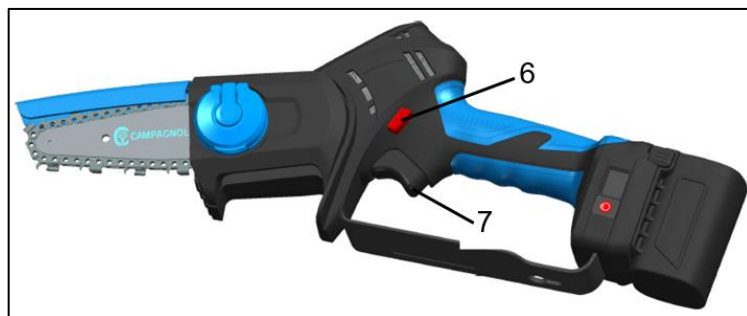

BILJEŠKA

Povremeno i prije svake uporabe provjerite radi li uređaj protiv Slučajnog pokretanja.

4.13 PREOSTALI RIZICI

Tijekom faze projektiranja, procijenjene su zone rizika ili dijelovi i poduzete su sve potrebne mjere opreza kako bi se izbjegli rizici za osobe i oštećenja komponenti proizvoda, kao što je navedeno u prethodnim odlomcima.



POZOR

Povremeno provjerite rad svih sigurnosnih uređaja.

Ne rastavljajte fiksne ili pokretne štitnike proizvoda. Ne unosite strane predmete ili alate u područje rada, rada i održavanja proizvoda.

Iako je proizvod opremljen gore navedenim sigurnosnim sustavima, ostaju neki rizici koji se ne mogu eliminirati, ali ih korektivnim radnjama i ispravnim radnim metodama koje su obvezne za sve koji rade na proizvodu krajnji korisnik može smanjiti.

Slijedi sažetak rizika koji ostaju za proizvod tijekom normalnog rada, postavljanja i prilagođavanja, održavanja i čišćenja.

4.13.1 UDAR I NAGNJEČENJE

Ne pristupajte pokretnim dijelovima proizvoda.

Rizik prisutan u slučaju uklanjanja zaštite na proizvodu.

Rizik od pada komponenti proizvoda ako sastavni elementi kao što je baterija nisu pravilno zaključani.

4.13.2 STRIŽENJE

Rizik od striženja može nastati, uglavnom, kao posljedica približavanja operatera oštricama s dijelovima tijela. Isti rizik i dalje postoji čak i ako su uklonjene zaštite na pokretnim dijelovima.

Prije napajanja proizvoda provjerite da na proizvodu nema radova na održavanju.



POZOR

Strogo je zabranjeno uklanjanje štitnika ili otvorenih dijelova proizvoda opremljenih kućištima ili inspekcijskim otvorima s pričvrstnim vijcima, bez prethodnog zaustavljanja i uklanjanja svih izvora napajanja.



POZOR

Strogo je zabranjeno rukovanje, skladištenje ili održavanje s otvorenim oštricama, inače postoji opasnost od rezanja ili striženja.

Strogo se je zabranjeno približavati oštricama rukama ili drugim dijelovima tijela.

Obvezno je u svim uvjetima nekorištenja, provjeriti jesu li oštrice zatvorene i s umetnutom futrolom.

Proizvođač se smatra oslobođenim od odgovornosti u slučaju neispunavanja ovog zahtjeva.

4.13.3 POŽAR

U slučaju anomalija ili kvarova, upotrijebljeni plastični materijal (npr. omotači, električni kabeli) se sam gasi i u skladu je s važećim standardima.

Proizvod, kao prijenosni proizvod koji se drži i/ili pokreće ručno, nije opremljen vlastitim sustavom za gašenje požara.

- Kupac/korisnik mora procijeniti potrebu za odgovarajućim protupožarnim sustavom u skladu s propisima o sigurnosti i sprječavanju požara koji su na snazi u zemlji korisnika i internim propisima lokacije/postrojenja.
- Tijekom rada i/ili održavanja nemojte koristiti otvoreni plamen ili dim u blizini proizvoda.



OPASNOST

U slučaju požara uvijek zaustavite proizvod i isključite sve izvore napajanja/napajanja.

4.13.4 EKSPLOZIVNA ATMOSFERA:



POZOR

Proizvod **NIJE prikladan za uporabu u eksplozivnim ili klasificiranim okruženjima.**

- Apsolutno je zabranjeno koristiti ga u eksplozivnoj ili djelomično eksplozivnoj atmosferi.

Proizvod **stoga nije prikladan za rad u okruženjima:**

- **eksplozivna ili djelomično eksplozivna**
- **klasificirana kao područja s rizikom od požara ili eksplozije**
- **u kojima su prisutne korozivne atmosfere**
- **u kojima su prisutni klasificirani plinovi i/ili prašina**
- **s rizikom od požara koji proizlazi iz bilo kojeg materijala ili izvora zapaljenja**

- Apsolutno je zabranjeno koristiti iste u bilo kojem od gore navedenih okruženja.

4.13.5 ZAGUŠENJE FILTRA

Rizik prisutan u svim fazama uporabe i u fazama održavanja i čišćenja.

- Prilikom rada s proizvodom apsolutno je zabranjeno stajati u blizini glave za rezanje kako bi se izbjegao rizik od izbacivanja predmeta i fragmenata izratka.
- Prilikom uporabe i čišćenja proizvoda, osoblje mora nositi posebne zaštitne naočale.

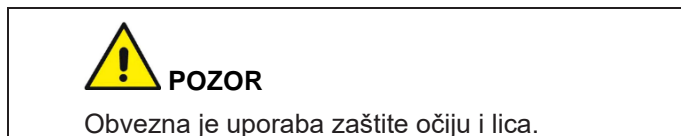

4.13.6 PADANJE, PROJICIRANJE OBJEKATA

- Izbjegavajte ostavljanje, čak i privremeno, radnih alata i predmeta bez nadzora kako biste spriječili njihov pad ili bacanje
- Tijekom aktivnosti korištenja i/ili održavanja, izbjegavajte usmjeravanje glave za rezanje ili sakupljanje prema drugima ili prema sebi kako biste izbjegli rizik od izbacivanja ostataka strojne obrade i/ili maziva.
- Tijekom aktivnosti rezanja može postojati opasnost od pada i/ili izbacivanja proizvoda koji se prerađuje (rezanje ili berba).

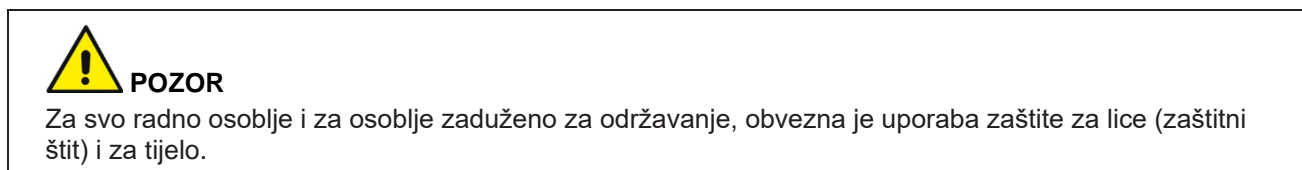

4.13.7 KLIZNI

Svako curenje maziva zbog podmazivanja oštrica može uzrokovati klizanje osoblja zaduženog za rad.

Rizik prisutan i u slučaju nepoštivanja propisa/uvjeta uporabe.

Kako bi se izbjegao rizik od klizanja, proizvod treba koristiti samo s tla u sigurnom i stabilnom položaju, osiguravajući savršenu i stabilnu ravnotežu tijekom uporabe i rukovanja.

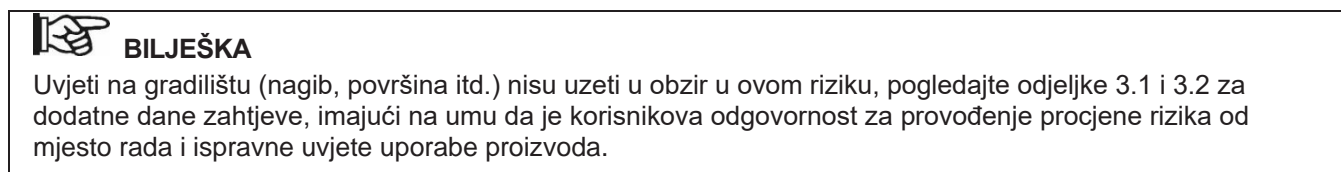
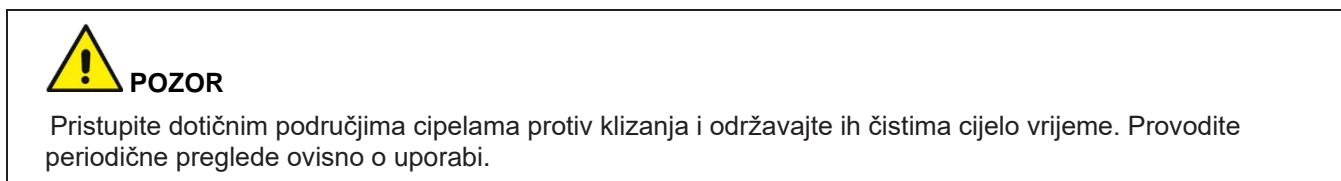

4.13.8 EFEKT BIČA

- Budite svjesni povratnih udaraca i pokreta odskakanja prema gore koje stvaraju alati tijekom operacija rezanja. Povratni udari mogu prouzročiti opasan gubitak ravnoteže i kontrole proizvoda.
- Budite oprezni pri rezanju napetih grana, jer mogu izazvati gubitak kontrole nad proizvodom zbog efekta biča.

4.13.9 PREPREKA

- Nasumično skladištenje materijala općenito može predstavljati opasnost od spoticanja i djelomično ili potpuno ograničenje izlaza za bijeg u slučaju potrebe.
- Osigurajte operativne, tranzitne i putove bijega bez prepreka koji su u skladu s važećim propisima.

4.13.10 KVAROVI KRUGA

- Zbog mogućih kvarova, upravljački krugovi/komponente, sigurnosni krugovi/komponente i krugovi/komponente napajanja mogu izgubiti dio svoje učinkovitosti, što može smanjiti razinu sigurnosti.
- Provoditi periodične provjere radnog stanja uređaja/komponenti na proizvodu i provjere svih priključaka

4.13.11 MUNJA

Budući da se radi o ručnom proizvodu koji se koristi na otvorenom/na otvorenom, nije opremljen zaštitom od djelovanja groma.

- Obavijestiti osoblje zaduženo za aktivnosti održavanja i osigurati da su propisno upućeni za obavljanje djelatnosti, kao i svjesni preostalih rizika koji su prisutni.
- Zabranjeno je obavljati bilo koju aktivnost u slučaju nepovoljnih vremenskih uvjeta (opasnost od munja ili nevremena).

4.13.12 OPASNOST OD ŠURENJA/OPEKLINA

Na području rezanja, u slučaju neprikladnog ili nikakvog podmazivanja, može postojati potencijalni rizik od šurenja.

- Obavijestite osoblje odgovorno za održavanje ili uporabu proizvoda.
- Pristupite tim područjima čekajući da se spomenuti dijelovi prvo ohlade i odgovarajućim rukavicama za zaštitu od temperature, obraćajući najveću pozornost.

4.14 DODATNI PROPISI O OPASNOSTI ZA UPORABU PROIZVODA



OPASNOST

- Nemojte koristiti proizvod ako je oštećen, nije ispravno postavljen ili nije u potpunosti sastavljen.
- Nemojte koristiti proizvod ako prekidač za uključivanje/isključivanje ne radi ispravno.
- Ne koristite proizvod dok radite na ljestvama, skelama ili površini koja nije na razini tla i/ili nije stabilna površina.
- Ne koristite proizvod u blizini električnih kabela
- Budite oprezni i koncentrirajte se na aktivnosti koje obavljate koristeći se zdravim razumom i pridržavajući se važećih sigurnosnih propisa pri korištenju proizvoda.
- Ne dodirujte nijednu vrstu pokretnog dijela jer je zabranjeno održavanje (obično i/ili izvanredno) pokretnim dijelovima. Obvezno je ukloniti napajanje prije obavljanja bilo kakvih aktivnosti održavanja.
- Zabranjeno je koristiti benzin, otapala ili druge zapaljive proizvode za čišćenje ili pranje alata.
- Nemojte dirati, mijenjati i/ili zaobilaziti zaštitne uređaje, naredbe, kontrole i sigurnosne uređaje proizvoda.



OPASNOST

- Prije pokretanja alata, uvjerite se da lanac i/ili glava za berbu nisu u dodiru sa stranim tijelima.
- Zauzmite sigurnu i stabilnu radnu poziciju koja osigurava besprijekornu ravnotežu (na primjer na ravnoj i suhoj površini).
- Koristite proizvod, pribor itd. u skladu s ovim uputama i uzimajući u obzir radne uvjete i operacije koje treba izvesti.
- Uvijek prije svake uporabe provjerite jesu li sigurnosni i kontrolni te upravljački sustavi u savršenom radnom stanju i ispravni.
- Čvrsto držite proizvod koristeći ruku koja je najprikladnija za operatera, osiguravajući stabilno prianjanje s tri prsta i palcem na ručku i kažiprstom spremnim za upravljanje polugom za uključivanje.
- Obratite posebnu pozornost na ručku koja uvijek mora biti suha, čista (bez ostataka od obrade, ulja, itd.) te koristite predviđena OZO sredstva.
- Budite izuzetno oprezni pri rezanju malih grmova i grmlja, jer bi se mekani materijal mogao zaplesti u lanac i lansirati prema rukovatelju (uvijek koristite OZO za zaštitu lica) ili dovesti do gubitka ravnoteže.
- Pazite na povratni udar i poskakivanje šipke prema gore. Povratni udari mogu prouzročiti opasan gubitak ravnoteže i kontrole proizvoda.
- Budite oprezni pri rezanju napetih grana, jer mogu izazvati gubitak kontrole nad proizvodom zbog efekta biča.
- Uvijek režite dok motor držite na velikoj brzini
- Uklonite sve ključeve za prilagodbu prije uključivanja alata
- Tijekom faza rada, kada lanac dođe u dodir s tvrdim materijalom, može izazvati iskre. Imajte na umu da je zabranjeno koristiti proizvod u potencijalno eksplozivnim okruženjima i/ili tako klasificiranim, iskre mogu uzrokovati požare ili eksplozije.
- Neka šipka i lanac budu čisti i oštri
- Provjerite je li razina ulja uvijek barem na polovini spremnika. Nedostatak ulja uzrokuje zaglavlivanje lanca.
- Udisanje uljne magle i/ili drvene prašine može izazvati iritaciju ili trovanje dišnog sustava. U slučaju duljih poremećaja, obratite se nadležnom liječniku.
- Spriječite slučajno uključivanje proizvoda. Prilikom rukovanja ili prijevoza proizvoda, provjerite je li prekidač isključen (položaj OFF) prije povezivanja na izvor napajanja (baterija/paket baterija).
- Zaslon treperi, emitira zvučne signale i označava vrstu pogreške koja signalizira da je alat blokiran zbog kvara. U tom stanju pogledajte popis alarma da biste ponovno aktivirali alat.



OPASNOST

Prilikom rada i održavanja proizvoda koristite obuću, rukavice i naočale ili zaštitnu masku.



OPASNOST

- Ne nosite proizvod držeći kabel za napajanje.
- Kada se proizvod ne koristi, isključite prekidač za uključivanje/isključivanje kako biste izbjegli nepotrebnu potrošnju baterije i/ili propadanje komponenti.
- Prenosite proizvod držeći ga tako da šipka gleda prema natrag, s uvijek umetnutim poklopcem šipke u bilo kojoj situaciji u kojoj se proizvod ne koristi i pazite da je kabel za napajanje isključen iz priključka.
- Prije spajanja baterije provjerite jesu li kontakti priključka čisti (nema prljavštine ili drugog opstruktivnog materijala), suhi i bez oksidacijskih pojava.
- Odspojite bateriju prije izvođenja bilo kakvih postavljanja ili održavanja.
- Za oštrenje i održavanje lanca slijedite upute proizvođača lanca navedene u ovom priručniku.
- Koristite proizvod samo s dodacima koje je naveo proizvođač.
- Prije bilo kojeg zahvata redovnog održavanja, pažljivo pročitajte priručnik za uporabu i održavanje. Za aktivnosti održavanja koje nisu navedene u priručniku obratite se C.A.T. službi proizvođača.
- Održavajte sve oznake i piktograme na proizvodu u savršeno čitljivom i neoštećenom stanju, s posebnim osvrtom na one koji se odnose na znakove opasnosti i sigurnosti.



ČUVAJTE SE POVRATNOG UDARCA

Povratni udarac je naglo i brzo kretanje lančane pile prema gore i/ili unazad prema operateru. Povratni udar se može dogoditi kad vrh šipke dodirne predmet ili kada drvo zapne ili se nagnječi tijekom rezanja.

Da biste spriječili i smanjili povratni udarac, zadržite kontrolu nad proizvodom čvrsto ga držeći objema rukama. Poznavanje povratnog udara i prevencija eliminiraju „faktor iznenađenja” čime smanjuju mogućnosti nesreće. Pazite da područje na kojem režete bude bez prepreka i/ili materijala koji se mogu lansirati.



POZOR

Prije izvođenja bilo kakvog održavanja ili mehaničkog postavljanja proizvoda, neophodno je nositi OZO kao što su zaštitne cipele, kombinezoni, rukavice otporne na probijanje i naočale za zaštitu lica.

- Sve popravke ili radove održavanja smije izvoditi samo propisno osposobljeno osoblje. Informiran i upućen, te ovlašten sa potrebnim stručnim profilom (tehničar za održavanje strojarstva i/ili tehničar za održavanje elektrotehnike) ovisno o vrsti posla koji se izvodi.
- Operater može obavljati samo operacije postavljanja, podmazivanja oštrica i čišćenja proizvoda. Dok su sve ostale aktivnosti održavanja isključene.
- Obavezno je odspojiti proizvod od izvora napajanja (baterija/paket baterija) prije bilo kakvih radova postavljanja i/ili održavanja.
- Tijekom rada, održavanja i/ili popravaka, neovlaštene osobe moraju se držati na udaljenosti od najmanje 5 metara od radnog dometa proizvoda.
- Uklanjanje zaštitnih ili sigurnosnih uređaja (ako postoje) mora provoditi isključivo radi izvanrednog održavanja isključivo osoblje zaduženo za **održavanje**, nakon isključivanja izvora energije. Održavatelj mora osigurati sigurnost cijelog osoblja također kako bi se izbjegla bilo kakva oštećenja proizvoda i kako bi se obnovila učinkovitost same opreme na kraju održavanja i uvijek prije nove uporabe.
- Sve radnje održavanja koje nisu obuhvaćene ovim priručnikom moraju se obavljati u ovlaštenim C.A.T. servisima proizvođača.
- Radovi na održavanju, popravku i otklanjanju kvarova moraju se završiti provjerom ispravnog rada i svih aktivnih sigurnosnih sustava.
- Nakon završetka radova održavanja ili popravka, proizvod se smije ponovno pokrenuti samo nakon provjere koju je izvršio **tehničar za održavanje**, koji mora osigurati:
 - da su radovi u potpunosti izvršeni;
 - da proizvod radi savršeno;
 - da su sigurnosni sustavi aktivni;
 - da nitko ne radi na proizvodu.

4.15 DODATNI ZAHTJEVI ZA OPREZ



POZOR

Osigurajte da je svo osoblje uključeno u održavanje i rad proizvoda pravilno osposobljeno i upućeno u odgovarajuće postupke sigurnosti i rada.

Uvjerite se da je svo osoblje svjesno preostalih rizika koji su prisutni i naznačeni u odj. 4.13



POZOR

Nikada ne održavajte proizvod dok je u pogonu.



POZOR

Provjerite jesu li svi sigurnosni uređaji spojeni i u dobrom radnom stanju. Nikada nemojte mijenjati ili zaobilaziti sigurnosne uređaje.



POZOR

Kad se alat ne koristi, isključite ga gumbom ON/OFF (UKLJUČENO/ISKLJUČENO) kako biste izbjegli nepotrebnu potrošnju baterije.



POZOR

Proizvod se mora pregledati prije svake uporabe i u svakom slučaju nakon događaja kao što su: padovi ili udarci kako bi se utvrdilo bilo kakvo oštećenje proizvoda.



POZOR

Ne koristite proizvod u zatvorenim prostorima ili u potencijalno eksplozivnim atmosferama.

Proizvod smije koristiti samo pravilno obučeni i upućeni operater koji je pročitao i razumio ovaj priručnik.

Ne umećite strane predmete u pokretne dijelove.

Nosite osobnu zaštitnu opremu prikladnu za radnje koje ćete izvoditi. Odjeća mora biti pripijena uz tijelo. Izbjegavajte nošenje kravata, ogrlica ili duge nepočesljane kose koja bi mogla zapeti za pokretne organe

Osobi pod utjecajem alkohola ili uzimanju lijekova koji smanjuju budnost ili reflekse nije dopušteno koristiti ili komunicirati s proizvodom, niti izvoditi radove održavanja ili popravka.

Korisnik je odgovoran za opasnosti ili nezgode za druge osobe ili njihovu imovinu ako se koriste na način koji nije u skladu s uputama u ovom priručniku.

Ne pomičite se između različitih položaja rezanja s pritisnutom polugom za uključivanje.

Udisanje raspršenog ulja može dovesti do nadraživanja i trovanja dišnog sustava. U slučaju dugotrajne nelagode, obratite se liječniku.

Kako bi se očuvala sigurnost operatera i izbjegla moguća šteta, bitno je pročitati i razumjeti cijeli priručnik za uporabu i održavanje prije izvođenja bilo kakvih radova na proizvodu. Svrha ovih uputa je opisati rad proizvoda i njegovu sigurnu uporabu, kao i ispravne uvjete u skladu s važećim propisima.

Pridržavanje uputa pomaže u izbjegavanju opasnosti, smanjuje troškove popravka i produljuje vijek trajanja proizvoda. Ovaj priručnik mora ostati cjelovit i čitljiv u svim svojim dijelovima.

4.16 OPĆE NAPOMENE PONAŠANJA

Odgovorno osoblje mora brinuti o vlastitom zdravlju i zdravlju ostalih radnika prisutnih na radnom mjestu, u skladu s osposobljavanjem, primljenim uputama i sredstvima i resursima koje je stavio na raspolaganje poslodavac (ili rukovoditelj), te pridržavati se propisa na snazi kao i informacije u ovom priručniku.

Ponašanje je rezultat tri čimbenika:

➤ Ponašanje

Ispravan odnos i razborito ponašanje (samokontrola) predstavljaju zaštitu samih sebe i drugih radnika.

Bez samokontrole, zakoni, pravila, propisi, upute i donesene mjere prevencije i zaštite imaju loše rezultate.

Zapravo, održavanje pogrešnog ponašanja i nepromišljenog ponašanja smanjuje vlastite sigurnosne uvjete i uvjete drugih radnika koji rade u blizini.

➤ **Pozor**

Ozljede i nesreće gotovo uvijek su uzrokovane nepažnjom. Naime, stalna kontrola i nadzor vlastitog djelovanja (pažnja), kao i ravnomjerno ponašanje prisutnih osoba, uvelike smanjuju uvjete izloženosti rizicima i osiguravaju veću sigurnost.

➤ **Opća pravila ili norme ponašanja**

Samostalno, pravilno ponašanje i dobra pažnja nisu dovoljni da zajamče sigurnosne uvjete.

Neke nesreće i ozljede također se mogu dogoditi bez vidljivog razloga ili znakova upozorenja, pa se moraju poštivati pravila koja su rezultat zakona, standarda, preporuka ili iskustva i znanja.

Radnici se moraju pridržavati sljedećih općih pravila ili standarda ponašanja, uz one u drugim priručnicima ili važećim zakonima ili tečajevima obuke.

- 1) Pridržavajte se uputa i uputa nadređenih
- 2) U hitnom slučaju i u skladu sa svojim kompetencijama, radnici rade na uklanjanju ili smanjenju utvrđenih nedostataka ili opasnosti te nakon toga priopćavaju svoj rad odgovornoj osobi;
- 3) Ne uklanjajte sigurnosne, signalne ili upravljačke uređaje. Ne **obavljajte operacije na vlastitu inicijativu koje nisu u vašoj nadležnosti ili koje mogu biti opasne**;
- 4) Doprinos poslodavcu, rukovoditeljima i osobama zaduženima za ispunjavanje radnji potrebnih za zaštitu zdravlja ili radnji koje su nametnula nadležna tijela.
- 5) Svatko mora znati kako obavljati posao koji im je povjeren, odnosno mora:
 - provjerite svoje radno područje i shvatite koji problemi ili rizici mogu postojati;
 - poduzeti sve mjere opreza kako bi se osiguralo da izvršavanje primljenih zadaća ne predstavlja opasnost za njih ili druge radnike;
 - Ne radite u opasnim uvjetima bez poduzimanja odgovarajućih zaštitnih mjera. Pri radu na visini koristite odgovarajući OZO kao što su sigurnosni pojasevi ili pojasevi;
- 6) Pravilno koristiti vozila, strojeve, opremu i sigurnosne uređaje;
- 7) Ne koristite vozila, postrojenja, strojeve, opremu bez izričitog odobrenja i ne izvodite manevre, procese, radnje ili bilo što drugo čega niste savršeno svjesni i niste u svojoj nadležnosti;
- 8) Pravilno koristiti osobnu zaštitnu opremu (OZO) i druga sredstva zaštite, u skladu s obukom i uputama primljenim za individualnu i kolektivnu zaštitu;
- 9) Odmah izvijestiti svoje nadređene o svim nedostacima na sustavima, opremi, strojevima i/ili vozilima, kao i na korištenim sigurnosnim uređajima i svim opasnim uvjetima na koje se može naići;
- 10) Znati upute koje treba slijediti u slučaju nužde (gašenje požara, teške ozljede itd.);
- 11) Radnici koji rade sa strojevima i opremom s pokretnim dijelovima ne smiju nositi narukvice, prstenje, ogrlice, kravate, šalove ili druge slične dodatke tijekom rada;
- 12) Držite rute prolaza i cirkulacije jasne i slobodne u svakom trenutku;
- 13) Ne koristite benzin, dizel, etilni alkohol ili kemijska otapala za čišćenje ili pranje;
- 14) Neka područja rada i održavanja uvijek budu čista.
- 15) Bitno je prikupiti i urediti opremu i materijale koji se koriste za nečiji rad kako kasnije ne bi ometali rad drugih ili vlastitih;
- 16) Pridržavati se obveza i zabrana nametnutih sigurnosnim znakovima raspoređenim u različitim radnim područjima;
- 17) Nikada nemojte koristiti komprimirani zrak ili kisik za čišćenje radne odjeće od prašine, tragova prljavštine itd.;
- 18) Nemojte zanemariti male rane ili druge manje traume i odmah se odjenite odgovarajućom opremom kompleta prve pomoći i upozorite svog nadređenog;
- 19) Nemojte se ometati ili igrati podvale kolegama dok rade, jer to može rezultirati rizičnim uvjetima i uzrokovati ozljede.

4.17 NADZORNE PLOČE

Ovisno o preostalim rizicima različitih vrsta identificiranih za proizvod, tvrtka Campagnola S.r.l. je opremila proizvod pločama za nadzor opasnosti, upozorenjima i znakovima obaveza, definiranim u skladu s europskim propisima koji se odnose na grafičke simbole koji se koriste (Direktiva 92/58/EEZ).

Dotične ploče nalaze se u jasno vidljivom položaju.



POZOR

Apsolutno je zabranjeno uklanjanje monitorskih ploča na proizvodu. Tvrtka CAMPAGNOLA S.r.l. odbacuje svaku odgovornost za sigurnost proizvoda u slučaju nepoštivanja ove zabrane.



POZOR

Nakon uporabe proizvoda na radnom mjestu, kupac/krajnji korisnik mora primijeniti, ovisno o prisutnim preostalim rizicima, potrebnu signalizaciju.



POZOR

Kupac/korisnik je dužan zamijeniti pločice za nadzor koje su nečitke zbog dotrajalosti.

4.17.1 DOSTUPNOST NADZORNIH PLOČA

Na svim modelima koje proizvodi Campagnola Srl, pločice za nadzor su identificirane kako bi signalizirale prisutne preostale rizike, čiji su specifični tipovi prikazani u nastavku.

Zbog veličine proizvoda nije moguće ugraditi nadzorne pločice, identificirane za proizvod, i zbog toga je proizvođač primijenio pločicu za označavanje CE koja nosi piktogram Obveza čitanja i razumijevanja priručnika u svim njegovim dijelovima.

Imajte na umu da je korisnikova odgovornost, po primitku proizvoda, osigurati cjelovitost CE pločice pričvršćene na proizvod na naznačenom mjestu i dolje prikazanih nadzornih pločica u svrhu ispravnog rukovanja proizvodom i preostali rizici koji ostaju unatoč usvojenim tehničkim rješenjima.

<p>Podaci u skladu s Direktivom „OEEQ“ 2012/19/EZ: Vidjeti odjeljak 4.11.</p>	<p>Položaj u kojem je pričvršćena CE ploča pričvršćena na proizvod/alat</p>	<p>Obveza čitanja i razumijevanja priručnika u cijelosti</p>





Nakon toga slijede piktogrami opasnosti i zabrane koji se odnose na preostale rizike. Opis istog potražite u odjeljku 1.4.

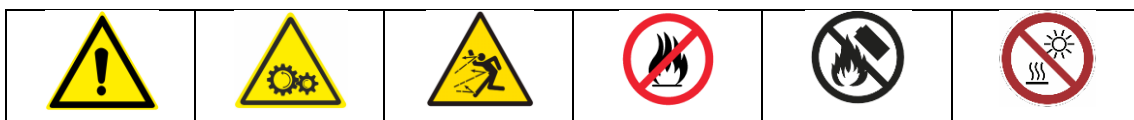

U slučaju uporabe škara za rezanje na teleskopskoj šipki, i na šipku se nanosi sljedeća natpisna pločica.



5. UGRADBA



POZOR

Prije čitanja ovog poglavlja pogledajte poglavlje 4 „Sigurnost“ za sigurnu uporabu proizvoda.

5.1 PAKIRANJE I RASPAKIRANJE

Proizvod se, kako bi bio zaštićen i ne bi se oštetiо tijekom transporta, obično pakira i transportira od proizvođača do kupca u odgovarajućој ambalaži (kartonska kutija, kofer i sl.).

Masa ambalaže iznosi 20 kg i stoga se lako prenosi bez posebnih pomagala.



POZOR!

Operacije pomicanja tereta se moraju izvoditi uz poštivanje važećih propisa iz područja sigurnosti na radnim mjestima. Čuvajte kutiju za spremanje proizvoda tijekom dugih razdoblja ili za njegovo odlaganje nakon uporabe ili ako ga trebate poslati zapakiran u neki od centara za potporu radi mogućih popravaka.

Na pakiranju proizvoda tiskane su informacije i piktogrami potrebni za otpremu.

Po primitku proizvoda potrebno je provjeriti i cjelovitost ambalaže i sadržaj kako bi se provjerilo da tijekom otpreme nije došlo do štete.

Ako primijetite bilo kakvu štetu uslijed transporta, pošaljite pisani prigovor, dokumentiran fotografijama oštećenih dijelova, tvrtki Campagnola S.r.l. najkasnije 8 dana nakon isporuke proizvoda.

Pažljivo provjerite odgovara li sadržaj točno dokumentima o otpremi.

Prilikom odlaganja ambalaže korisnik se mora pridržavati propisa koji su na snazi u njegovoj zemlji.

Zbrinjavanje ambalaže odgovornost je korisnika/kupca.

5.1.1 SKLADIŠTENJE

Pakirani proizvod obično se može skladištiti u zatvorenom prostoru pod uvjetom da temperatura nije ispod 0 °C ili iznad +50 °C (32-122F) i da relativna vlažnost zraka ne prelazi 80 % (bez kondenzata).

Na pakiranje se ne smiju stavljati druga pakiranja.

Posebna pozornost mora se posvetiti krhkim materijalima.

Slijedite znakove položaja označene na pakiranju.

Posebno treba biti oprezan tijekom utovara, istovara, transporta, kako bi se izbjegli udarci i oštećenja.

Uvjerite se da pakiranje nije oštećeno tijekom gore navedenih operacija.

Kupac ne smije popravljati oštećenu ambalažu.



POZOR

Treba zapamtiti da su određeni učinci koji proizlaze iz izloženosti proizvoda okolišnim uvjetima izravna posljedica njegove izloženosti u slijedu dvaju ili više čimbenika ili parametra, među kojima su posebno kritični sljedeći:

toplinski udar, koji može nastati izlaganjem proizvoda uvjetima visoke temperature odmah nakon izlaganja uvjetima niskih temperatura ili obrnuto, ili podvrgavanjem proizvoda vodi (kiša, mlazovi vode, snijeg, uranjanje itd.: svi navedeni su zabranjeni uvjeti) odmah nakon izlaganja uvjetima visoke temperature;

stvaranje leda, koje može biti posljedica izlaganja proizvoda uvjetima temperatura ispod točke smrzavanja neposredno prije ili nakon izlaganja vlazi, kiši ili vodi zbog uzroka koji nisu kiša.



POZOR

Nakon skladištenja proizvoda u granicama gore navedenih uvjeta, potrebno ga je držati bez rada tijekom 12 sati u uvjetima uporabe kako bi se obnovili ispravni dopušteni toplinski uvjeti okoliša (vidjeti odjeljak 4.7.) kako bi se izbjeglo oštećenje električnog/elektroničkog dijela kao posljedica toplinskog udara, stvaranja leda ili vlage itd. koji mogu pokvariti ili oštetiti dotične krugove.

NAPOMENA: Svi uvjeti osim gore navedenih mogu biti naznačeni u dokumentaciji za specifičnu komponentu ako je dostupna i isporučena. U tom slučaju moraju se slijediti upute u određenoj dokumentaciji.

5.2 SKLOP PROIZVODA

Proizvod obuhvaćen ovim priručnikom isporučuje se već sastavljen i spreman za uporabu, osim baterije koja se mora umetnuti u proizvod kako je dolje navedeno.

- 1) Izvadite proizvod iz ambalaže;
- 2) Držite ručku u vodoravnom položaju, kao što je prikazano na slici;
- 3) Obavezno koristite samo i isključivo baterije koje su kompatibilne s proizvodom (vidi odj. 2.2);
- 4) Provjerite jesu li kontaktni terminali sa strane baterije i sa strane lančane pile netaknuti i čisti;
- 5) Nastavite umetanjem baterije (16) u odgovarajuće vodilice na stražnjoj strani alata, kao što je prikazano u nastavku, sve dok se mehanički ne zaključaju kako je naznačeno klikom na kočnicu.

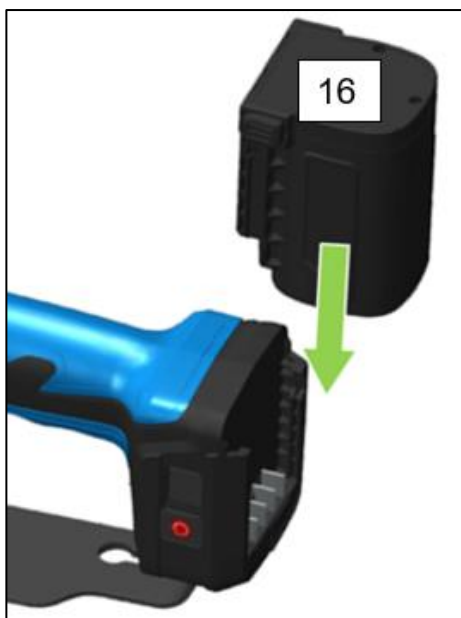

POZOR

Isporučene baterije isporučuju se djelomično napunjene, pa se preporučuje potpuno napuniti baterije prije prve uporabe.

Priključite bateriju (14) na konektor za punjenje (18) punjača (16) i utikač punjača u utičnicu za napajanje.

LED svjetla punjača akumulatora (17) svijetle u crvenoj boji tijekom punjenja; kad akumulator dostigne maksimalnu razinu napunjenosti, LED svjetlo postaje zelene boje.

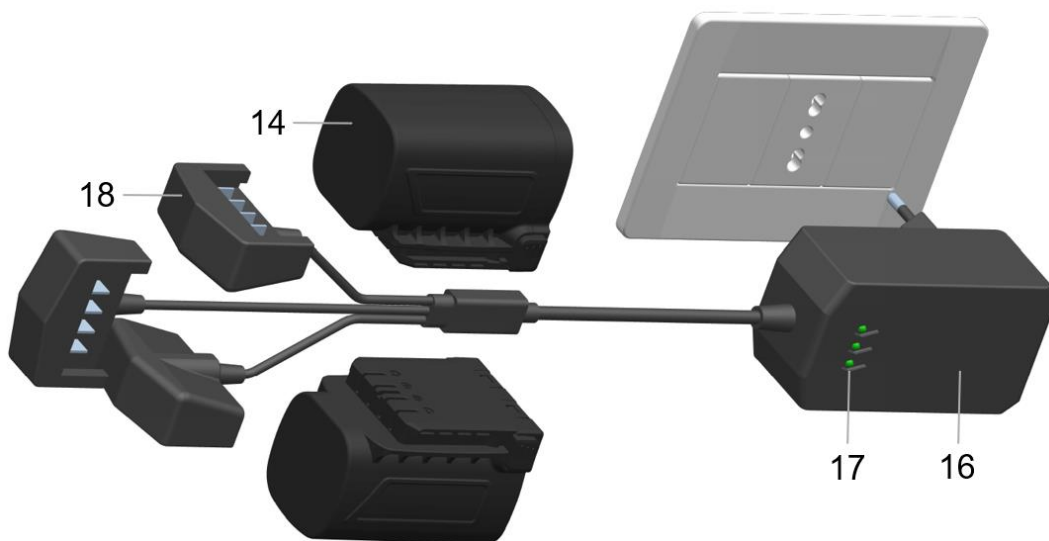

5.2.1 PUNJENJE SPREMNIKA ZA PODMAZIVANJE LANCA

Nakon što je sklop izveden i završen, počnite s punjenjem spremnika ulja za podmazivanje lanca. Ako ga ne koristite, lanac se može zaglaviti.

- Očistite područje oko čepa (12) kako biste spriječili ulazak prašine, strugotina i prljavštine u spremnik (14).
- Otvrnite čep ulja (12) i napunite spremnik biorazgradivim uljem za lance do približno 1 cm od gornjeg ruba. Kapacitet spremnika za ulje je oko 30 ml
- Ulje se ispušta na lanac (1) pritiskom na pumpicu postavljenu na čepu (12) spremnika. Nakon svakog punjenja pritisnite nekoliko puta na pumpicu postavljenu na čep spremnika, tako da se prilikom pokretanja lančane pile ulje rasporedi po lancu.

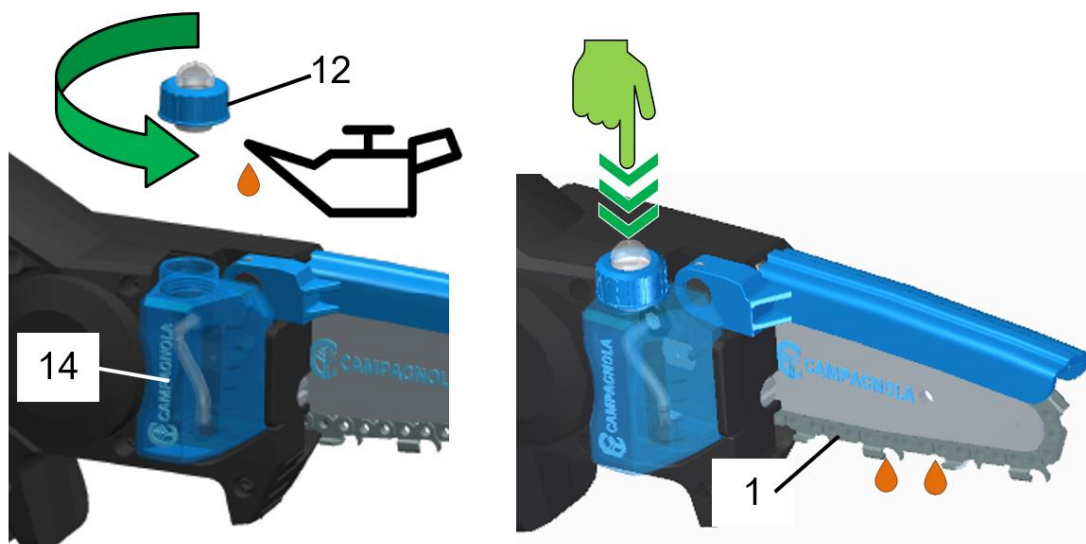

VAŽNO!

Pazite da tijekom uporabe na lancu uvijek ima puno ulja. Redovito provjeravajte razinu ulja u spremniku da nikada nije ispod posljednje crte na dnu i po potrebi nadopunite.

Ako se lanac pokreće bez ulja, brzo će se potrošiti lanac i poluga, a vijek trajanja alata će se skratiti.



POZOR!

Nakon svakog punjenja gorivom pritisnite nekoliko puta na pumpicu postavljenu na čepu (12) spremnika, tako da se prilikom pokretanja alata ulje rasporedi po lancu.

Tijekom uporabe pritisnite pumpicu prema potrebi i koristite je da lanac ostane podmazan.

POZOR

Nemojte koristiti otpadno ulje. Ono može oštetiti pumpu za podmazivanje.

Koristite samo i isključivo komercijalno dostupno ulje prikladno za podmazivanje lanaca motorne pile.

POZOR

Prije svakog punjenja, očistite područje oko čepa, tako da nečistoće ne uđu u spremnik.

5.2.2 PRILAGODAVANJE ZATEGNUTOSTI LANCA

Lanac (1) je tijekom uporabe proizvoda sklon izduljivanju ili skupljanju, što uzrokuje promjenu u zategnutosti. Povremeno provjeravajte napetost lanca, prilagođavajući ga ako je potrebno. Ne zatežite lanac kad se izduljio zbog topline. Prije nove prilagodbe pričekajte da se ohladi.

Ispravno zatezanje se postiže kada lanac čvrsto leži na dnu šipke (2) i još uvijek se može lako povući duž šipke s dva prsta.

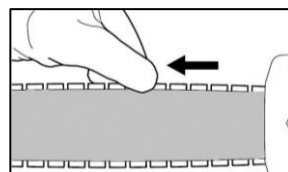

Da biste prilagodili napetost lanca, izvršite slijedom ove operacije:

- Isključite alat pomoću gumba ON/OFF (uklj./isklj.) (10)
- Izvadite bateriju (16) pritiskom na tipke (17)
- Podignite gumb matice za zaključavanje (3) i okrećite ga u smjeru suprotnom od smjera kazaljke na satu dok se kućište na šipci ne olabavi.
- Okrenite odvijačem vijak za prilagodbu (4) u smjeru kazaljke na satu dok lanac ne dosegne ispravnu napetost.
- Okrećite gumb u smjeru kazaljke na satu dok kućište ne zategne na šipku, a zatim zatvorite gumb.

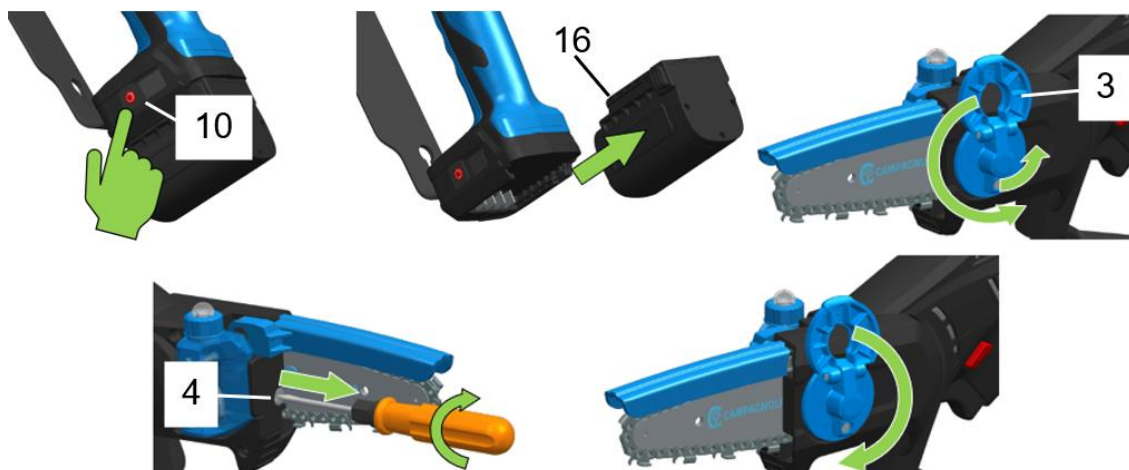

VAŽNO
Ako je lanac nov, potrebno je razdoblje uhodavanja tijekom kojeg se njegova napetost mora češće provjeravati

5.2.3 SKLAPANJE TELESKOPSKIH PRODUŽNIH ŠIPKI

Za proizvod obuhvaćen ovim priručnikom dostupna je teleskopska šipka (ne isporučuje se) koja upotpunjuje njegovu funkcionalnost, omogućujući operacije obrezivanja do 3 m visine. Teleskopska šipka ima produžetak od najmanje 1,40 m do najviše 2,10 m.

Sljedeći odjeljak prikazuje sastav proizvoda kao što je prikazano na sl. 3, dok tablica prikazuje nazive sastavnih elemenata proizvoda s njihovim funkcionalnim opisom.

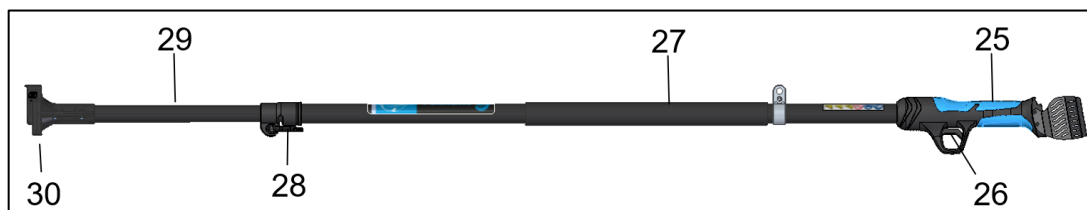

Pol.	Naziv	Funkcija
25	Drška	Omogućuje rukovanje šipkom
26	Poluga za uključivanje	Pritište se za upravljanje pokretanjem
27	Gornja ručka	Omogućuje podupiranje i manevriranje šipke
28	Poluga stezaljke	Zaključava produžnu šipku i omogućuje postavljanje duljine
29	Produžna šipka	Prilagodljivi dio za povećanje/smanjenje ukupne duljine
30	Prednji sklop	Omogućuje hvatanje T-CAT M V1 lančane pile

Da biste sklopili šipku na alat:

- 1) Umetnite lančanu pilu u klizače na prednjem sklopu (30) šipke.
- 2) Umetnite bateriju u klizače koji se nalaze na stražnjoj strani ručke (25) šipke

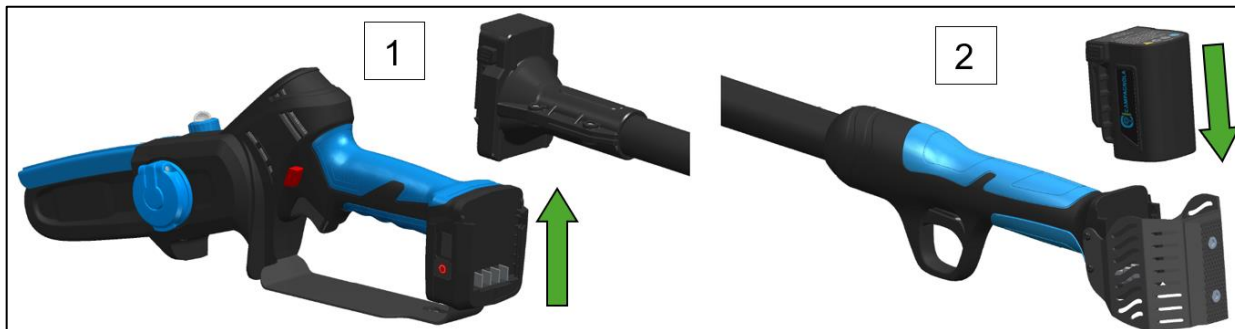

Za postavljanje duljine produžne šipke postupite na sljedeći način:

- a) Okrenite polugu (28) prema dolje kako biste otključali produžnu šipku (29). Gurnite produžnu šipku na željenu duljinu,
- b) Čvrsto zaključajte položaj produžne šipke pomicanjem poluge (28) prema gore.

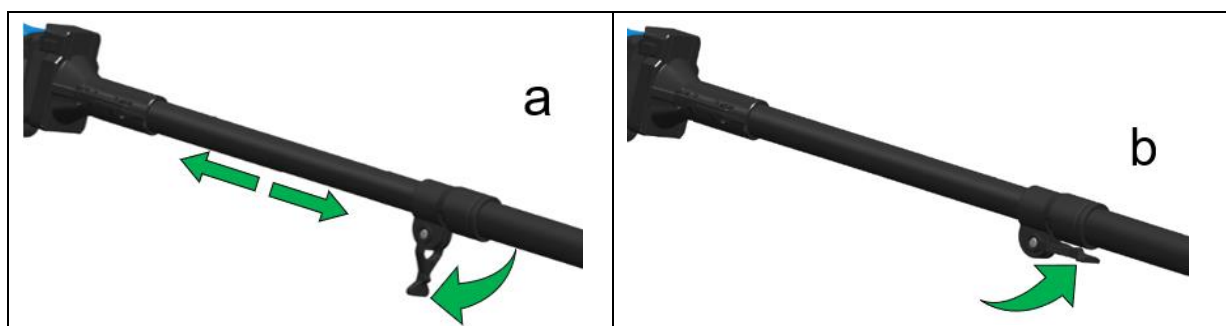

POZOR!

Zabranjeno je okretanje produžne šipke (29) više od 360 °.

5.3 PROVJERE I PROVJERE PRIJE POKRETANJA

U ovom se odjeljku utvrđuju provjere i kontrole koje se moraju provesti na proizvodu prije pokretanja.

- Provjera ispravnog umetanja i zaključavanja baterije (vidi odjeljak 5.2.)
- Provjeriti da razina ulja u spremniku nije ispod posljednje poluge (minimalna razina) i po potrebi nadopuniti do maksimalne razine vidi odjeljak 5.2.1);
- Provjerite jesu li šipka za rezanje i lanac ispravno postavljeni
- Provjeriti je li lanac ispravno zategnut, oštar i bez znakova oštećenja (vidi odjeljak 5.2.2);
- Provjeriti da na alatu i poluzi nema labavih vijaka;
- Provjerite da su svi sigurnosni i zaštitni sustavi ispravni i da su ispravno montirani;
- Provjeriti jesu li ručke čiste i suhe.



POZOR

Prije pokretanja proizvoda izvršite provjeru integriteta svih njegovih dijelova, uključujući bateriju.

Prije uporabe (vidi odlomak. 6), pobrinite se, osim prikladnosti baterije za određeni kupljeni proizvod, da je potpuno umetnuta i zaključana, kako bi se izbjegli padovi i/ili oštećenja predmeta ili ljudi.

5.4 STAVLJANJE IZVAN RADA



POZOR

Za kratka i duga razdoblja nekorištenja proizvoda, izvadite bateriju i stavite oboje u njihovo pakiranje, pazeći da ih pohranite u natkriveno, suho okruženje, daleko od vremenskih utjecaja kako biste zaštitili njihov integritet.

Sljedeći odjeljak sadrži neke savjete i upute za stavljanje proizvoda izvan pogona, rastavljanje i uklanjanje proizvoda na kraju njegovog radnog vijeka.

Za stavljanje izvan pogona moraju se uzeti u obzir sljedeće operacije, kao i naznake u priručnicima korištenih komponenti.

Materijali od kojih je proizvod izrađen u osnovi su:

- 1) Obojeni, plastificirani ili galvanizirani čelik;
- 2) Polietilenski plastični materijal;
- 3) Elastomeri, PTFE, grafit;
- 4) Ulje za zupčanike;
- 5) Motor (samo za električne alate);
- 6) Električni kabeli sa svojim omotačima (samo za električne alate);
- 7) Elektronički uređaji za upravljanje i aktiviranje (samo za električne alate);
- 8) Pneumatske cijevi i okovi (samo za pneumatske alate).

Nakon rastavljanja proizvoda, različiti materijali moraju se odvojiti i zbrinuti u skladu s propisima zemlje u kojoj se proizvod odlaže.

Dolje opisane operacije dopuštene su samo osoblju ovlaštenom za tu svrhu:

- Stvorite dovoljno prostora oko proizvoda za izvođenje svih pokreta bez rizika za osoblje;
- Isključite izvore napajanja proizvoda uklanjanjem baterije.

Tek nakon što su gore navedene radnje provedene, počnite s rastavljanjem proizvoda počevši odozgo prema dolje i obraćanjem posebne pozornosti na sklopove izložene padu uslijed gravitacije.

- Uklonite pokretne dijelove i odvojite, koliko je to moguće, različite komponente prema vrsti materijala (plastika, metal, itd.), koji se moraju zbrinuti posebnim prikupljanjem. Odlaganje materijala za rušenje povjerite nadležnim tvrtkama.
- Uklonite i rukujte različitim dijelovima proizvoda iz radnog područja, poduzimajući sve potrebne mjere opreza
- Za takve operacije uvijek koristite odgovarajući OZO i kako je navedeno u poglavlju 4.

Nakon rastavljanja proizvoda prema prethodnom postupku rastavljanja, različiti materijali moraju se odvojiti i zbrinuti u skladu s propisima zemlje u kojoj se proizvod odlaže. Proizvod ne sadrži opasne komponente ili tvari koje zahtijevaju posebne postupke uklanjanja.



POZOR

Treba biti iznimno oprezan jer mogući pad dijelova ili komponenata tijekom faze uklanjanja može predstavljati ozbiljnu opasnost za operatere.

Posebnu pozornost treba posvetiti reznim dijelovima kao što je oštrica škara.



BILJEŠKA

Postupci zbrinjavanja moraju se provoditi u skladu sa zakonodavstvom zemlje u kojoj je proizvod instaliran. Obveza je korisnika da djeluje u skladu s propisima koji su na snazi u njihovoj zemlji.



BILJEŠKA

U slučaju poteškoća pri rastavljanju, uništenju i odlaganju komponenti koje čine proizvod, obratite se tehničkom projektnom uredu tvrtke Campagnola Srl, koji će vam priopćiti metode rada u skladu s načelima sigurnosti i zaštite okoliša.

Pogledajte i poglavlje 4. u vezi s odjeljkom „4.11. UPUTE ZA POSEBAN OTPAD“

5.4.1 DODATNE INFORMACIJE ZA ODLAGANJE BATERIJE

Pogledajte odjeljak 4.11.1. za stavljanje izvan pogona, rastavljanje i uklanjanje baterija na kraju životnog vijeka ili oštećenih ili neispravnih baterija.

6. KORIŠTENJE I RAD

6.1 OPĆE INFORMACIJE

- Koristite alat samo u uvjetima dobre vidljivosti. Slabo osvijetljeno radno područje može biti uzrok nezgoda. Nemojte rezati u situaciji lošeg osvijetljenja, poput mraka, noću, u suton, u zoru ili ako su u zraku prisutni prašina ili pijesak koji onemogućuju jasnu vidljivost manju od 2 metra.
- Površine u kojima se stroj koristi moraju imati odgovarajuće osvijetljenje je jednako 100 luksa s minimalnom ujednačenošću od 0,7 na radnoj površini i 50 luksa, s ujednačenosti od najmanje 0,3, u neposrednoj blizini.
- Nemojte koristiti stroj u opasnim uvjetima za operatera, na skliskom tlu i/ili na strmoj padini.
- Prije uporabe pregledajte radno područje i provjerite postoji li mogućnost nastanka značajnih oštećenja ili učinaka za sigurnu uporabu proizvoda ili stanja smetnji, spoticanja itd. zbog pada ostataka nakon rezanja.
- Osigurajte ispravno držanje cijelo vrijeme (noge lagano razmaknute s jednom nogom ispred druge za veću snagu djelovanja, uspravan torzo poštujući razdoblja odmora tijekom uporabe (predlaže se jedno razdoblje odmora po satu rada), promjenu i položaj tijekom rada.
- Često uklanjajte ostatke od obrade tako da ne izazovu rizike od spoticanja ili prepreke ili zapreke radnim aktivnostima i / ili ne postanu izvori dodatnog rizika kao što je, na primjer, opasnost od požara u slučaju suhog materijala koji ljeti može stvoriti pojave samozapaljenja.
- Nemojte smočiti, uranjati ili dovoditi proizvod u kontakt s vodom, snijegom, vlažnim površinama općenito, kako biste izbjegli oštećenje proizvoda.
- Djecu, krhke osobe, promatrače ili životinje držite na sigurnoj udaljenosti i izvan dometa proizvoda, prije nego li ga uključite, kako biste izbjegli oštećenje, opasnost ili ozljede.
- Alat držite podalje od izvora topline, ulja, otapala i bilo kakvih uvjeta okoline osim onih navedenih u priručniku i dopuštenih.
- Imajte na umu da u slučaju oštećenja ili drugog stanja s curenjem tekućine iz baterije mogu postojati rizici za osoblje u slučaju dodira ili druge situacije koja je posljedica takvog curenja. Ne dirajte tekućinu baterije. U slučaju dodira odmah isperite čistom vodom. Ako tekućina dođe u dodir s očima, obilno isperite čistom vodom i odmah potražite liječničku pomoć.
- Proizvod koristite samo u opisane svrhe. Svaka druga uporaba može izazvati nezgode.
- Rukujte i koristite proizvod u potpunosti i čvrsto cijelom rukom, kako biste izbjegli nepravilnu uporabu, ozljede, padove i slučajne udarce.
- Uvijek provjerite jesu li sigurnosni sustavi u besprijekornom stanju.
- Prije pokretanja proizvoda provjerite da između pokretnih dijelova nema stranih predmeta.
- Slijedite upute proizvođača za potrebna postavljanja i podmazivanje (vidi pogl. 7).
- Nemojte koristiti proizvod ako je oštećen, nije ispravno postavljen ili nije u potpunosti sastavljen.

6.2 RAD

Ovaj odjeljak navodi uvjete koje treba ispuniti kako bi se proizvod pokrenuo.

6.2.1 POKRETANJE PROIZVODA

Nakon sastavljanja kako je navedeno u odjeljku 5.2., izvršite uključivanje:

- Držite pritisnut prekidač „ON/OFF“ (10) najmanje jednu sekundu.
- Kada se zaslon (9) upali, popraćen zvučnim signalom, alat je uključen i spreman za uporabu.

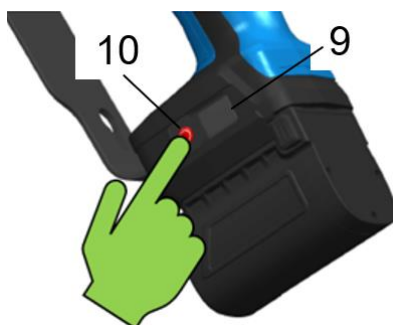



POZOR

- **Prije pokretanja motora, provjerite je li lanac u dodiru sa stranim tijelima.**
- **Nemojte raditi na stablima ili na ljestvama jer je iznimno opasno.**
- **Prije početka rada s alatom, obucite odgovarajuću zaštitnu odjeću. Provjerite da su svi sigurnosni i zaštitni sustavi ispravni i da su pravilno montirani.**
- **Provjerite jesu li svi zatezni vijci pravilno blokirani. Vidjeti odjeljak 7.1.1. Zakretni momenti.**

6.2.2 UPORABA PROIZVODA

Nakon uključivanja proizvoda, kao što je navedeno u odjeljku 6.2.1, za ispravnu uporabu obvezno držite proizvod desnom ili lijevom rukom, ovisno o tome koja je prikladnija.

Nakon uključivanja uklonite poklopac šipke (15) i pritisnite kočnicu (6), smještenu iznad točke držanja kako biste oslobodili polugu za uključivanje alata.

Zatim pomoću poluge za uključivanje (7) pokrenite alat.

Otpuštanjem poluge za uključivanje, sigurnosna kočnica se aktivira i uključuje se automatski i alat se zaustavlja.

Prije odlaganja alata provjerite je li lanac zaustavljen, isključite prekidač za uključivanje/isključivanje, izvadite bateriju i umetnite poklopac šipke kako biste zaštitili lanac.

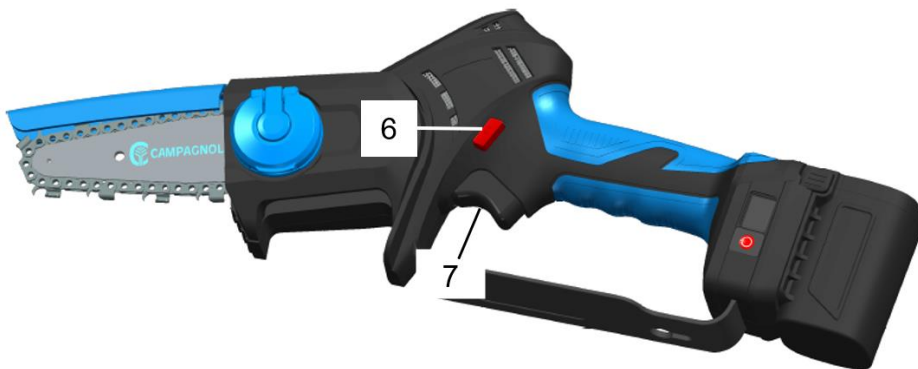

POZOR

- **Proizvod koristite samo u svrhe opisane u odjeljku „Opis proizvoda”. Svaka druga uporaba može izazvati nezgode i zabranjena je.**
- **Koristite proizvod samo kada je umetnut među grane.**
- **Neispravna uporaba je najveći razlog habanja proizvoda i ne dozvoljava smanjenu potrošnju baterije.**
- **Nikada ne odvajajte bateriju dok se alat koristi.**

U slučaju operativnih poteškoća tijekom aktivnosti rezanja, odmah zaustavite aktivnost kako biste izbjegli oštećenje proizvoda ili opasne uvjete za osobu i počnite s provjerom stanja lanca i/ili ispravnih radnih uvjeta.

6.2.3 UPORABA PROIZVODA MONTIRANOG NA TELESKOPSKU ŠIPKU

Nakon što je proizvod uključen, kao što je prikazano u odjeljku 6.2.1, uklonite poklopac šipke (15).

Za ispravnu uporabu obvezno je držati proizvod s obje ruke, desnom na upravljačkoj ručki (25) i lijevom na ručki (27) koja se nalazi na šipki.

Zatim pomoću poluge za uključivanje (26) pokrenite alat.

Otpuštanjem poluge za uključivanje, alat se zaustavlja.

Prije odlaganja alata provjerite je li lanac zaustavljen, isključite prekidač za uključivanje/isključivanje, izvadite bateriju i umetnite poklopac šipke kako biste zaštitili lanac.

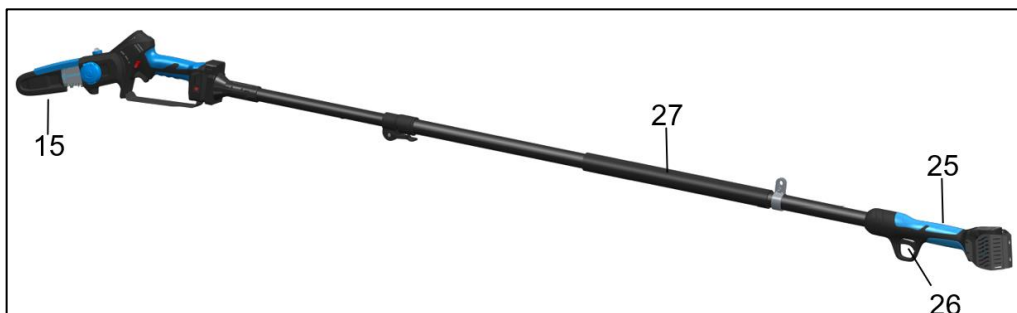

- Nikada se ne zaustavljajte ispod grane koju režete i procijenite prostor padanja odrezanih grana. Grane koje padaju na tlo mogu odskočiti u vis i predstavljati opasnost od ozljeda.
- Držite šipku pod kutom i ne prelazite kut od 60 ° u odnosu na vodoravnu liniju.
- Da bi se rezanim granama olakšalo padanje, preporučuje se prvo odrezati one donje
- Tijekom rezanja nemojte pritiskati lanac pile, već ju pustite da radi. Da bi se postigli najbolji rezultati rezanja, bitno je osigurati da se brzina lanca ne smanji zbog preopterećenja.

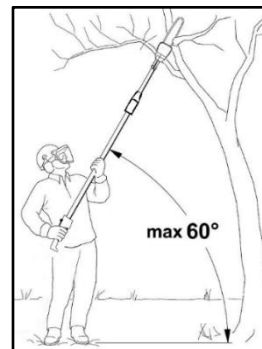

6.2.4 ISKLJUČIVANJE PROIZVODA

- Otpuštanjem poluge (7) za uključivanje doći će do trenutnog zaustavljanja motora i lanca.
- Isključite alat pomoću gumba ON-OFF (UKLJ./ISKLJ.) (10).
- Stavite poklopac poluge (15) kako biste zaštili operatera od slučajnog dodira s reznim rubovima lanca.
- Izvadite bateriju (16) tako da istovremeno pritisnete na dvije bočne tipke (17) kako biste oslobodili sigurnosnu kočnicu, a zatim gurnite bateriju prema gore, kao što je prikazano na slici 4.

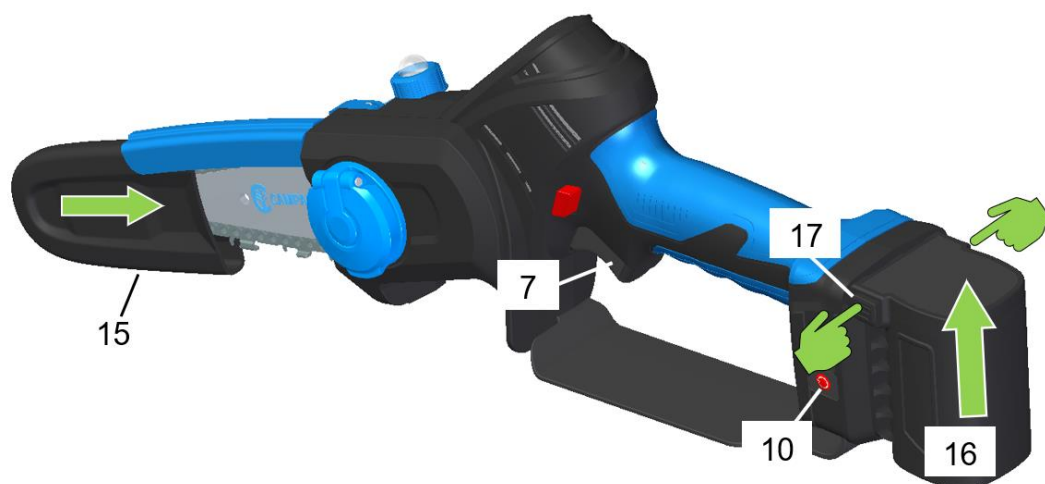

Sl.4



POZOR

Nemojte polagati ili ostavljati alat bez nadzora prije nego što se lanac zaustavi kako biste izbjegli opasnost ili oštećenja predmeta ili ozljede ljudi, kada završite s uporabom.

6.2.5 ZAUSTAVLJANJE PROIZVODA MONTIRANOG NA TELESKOPSKU ŠIPKU

- Otpuštanjem poluge (26) za uključivanje doći će do trenutnog zaustavljanja motora i lanca.
- Isključite alat pomoću gumba ON-OFF (UKLJ./ISKLJ.) (10).
- Stavite poklopac poluge (15) kako biste zaštili operatera od slučajnog dodira s reznim rubovima lanca.
- Izvadite bateriju (16) tako da istovremeno pritisnete na dvije bočne tipke (17) kako biste oslobodili sigurnosnu kočnicu, a zatim gurnite bateriju prema gore, kao što je prikazano na slici 4.

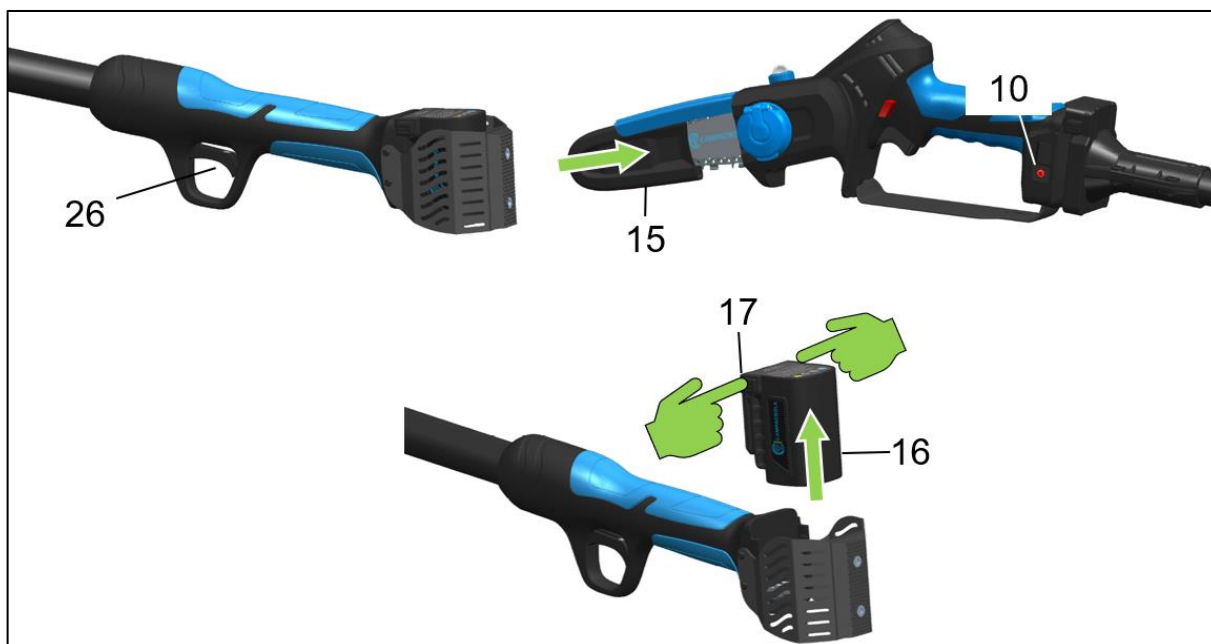

6.3 UPUTE ZA RAD I RASIJECANJE

6.3.1 REZ ZA RASIJECANJE

Pokrenite proizvod istovremenim pritiskom na kočnicu i polugu za uključivanje.

Odrežite deblo donjim dijelom lančane šipke.

Stavite vrh odbojnika (14) na granu i koristite ga kao uporište prilikom rezanja, držeći šipku za rezanje okomitom.

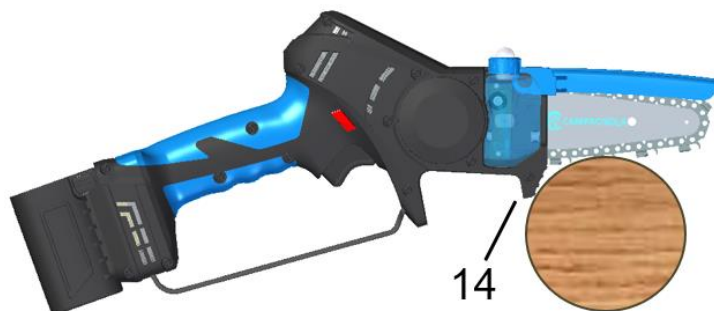

Ako je grana zategnuta: Izvršite rez pražnjenja na strani pod pritiskom i nakon toga sa strane u zatezanju rezom rastavljanja.

6.3.2 REZANJE DEBELIH GRANA

Napravite reljefni rez (A) 20 cm ispred identificirane točke (B), gdje zatim možete napraviti rez za rasijecanje.

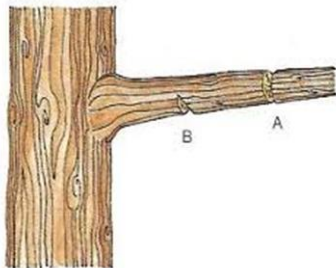

POZOR

Ako drvo blokira lanac tijekom reza, zaustavite motor, podignite deblo i promijenite mu položaj. Nemojte pokušavati osloboditi lanac povlačenjem alata s ručke.

6.4 RUKOVANJE PROIZVODIMA

Prije rukovanja alatom, u slučaju kratkih putovanja, provjerite sljedeće:

- Alat je isključen
- Lanac je zaustavljen
- Poklopac šipke je postavljen.

Nakon provjere gore navedenih uvjeta, nastavite s rukovanjem tako da okrenete reznju glavu unatrag u odnosu na smjer rukovanja, i pritom pazite da nema ljudi, stvari ili životinja koji mogu doći u dodir s alatom.

U slučaju kretanja s različitih mjesta ili za duga putovanja, uz ono što je gore navedeno (točka a-b-c), propisano je također:

- Izvučite bateriju;
- Stavite alat i bateriju u njihovu ambalažu.

6.5 SPREMANJE ALATA

Na kraju uporabe, ili u slučaju dugih razdoblja neaktivnosti:

- Slijedite postupak isključivanja i osiguravanja proizvoda (vidi odjeljak 6.4.).
- Nakon što su gore opisane radnje izvršene, ispraznite spremnik za ulje i ponovno zatvorite poklopac.
- Uklonite ostatke od rezanja (piljevinu) s prednjeg kućišta. Ponovno sastavite i temeljito očistite alat i ponovno umetnite poklopac šipke na šipku.
- Pridržavajte se svih pravila održavanja opisanih u priručniku, kao i važećih i važećih sigurnosnih propisa.



POZOR

Za kratka i duga razdoblja nekorištenja proizvoda ispraznite spremnik za podmazivanje lanca, pazeći da alat pohranite u natkriveno, suho okruženje, daleko od vremenskih nepogoda kako biste zaštitili njegov integritet.

7. ODRŽAVANJE

Operacije održavanja opisane u nastavku služe održavanju proizvoda učinkovitim i u dobrom stanju, s ciljem sprječavanja kvarova ili lomova.

Pojam „održavanje“ uključuje aktivnosti:

➤ **Preventivno ili rutinsko održavanje**

Sve intervencije koje se provode u unaprijed određenim intervalima ili u skladu s propisanim kriterijima i usmjerene su na smanjenje vjerojatnosti kvara ili degradacije rada stroja. Preventivno održavanje uključuje pregled, kontrolu, postavljanje, čišćenje i podmazivanje.

➤ **Specijalističko ili izvanredno održavanje**

Specijalističko održavanje definira se kao skup intervencija koje se provode u unaprijed određenim intervalima ili nakon kvarova i kvarova, s ciljem obnavljanja rada stroja. Specijalističko održavanje uključuje remont, popravak, vraćanje u nazivne radne uvjete ili zamjenu neispravne, neispravne ili istrošene jedinice.



BILJEŠKA:

Preventivne i stručne zahvate održavanja može obaviti, prema uputama iz tehničkog lista, korisnik ili centar za tehničku pomoć (C.A.T.).

Neke posebne specijalističke operacije održavanja, zbog svoje složenosti, namjerno su izostavljene iz priručnika i treba ih provoditi isključivo C.A.T., koji posjeduje tehničko znanje, dokumentaciju i opremu potrebnu za obavljanje aktivnosti.



POZOR

Učestalost izvođenja radova održavanja i/ili popravaka mora biti:

- A) Ovisno o stanju istrošenosti. Popravci se izvode nakon procjene rezultata preliminarnog remonta kako bi se spriječilo oštećenje dotičnog sklopa
- B) nakon kvara ili pogoršanja. Remont, tijekom kojeg se određuje kvar ili pogoršanje, prethodi popravku.

Popravak treba obaviti nakon procjene rezultata pregleda.



BILJEŠKA

PROIZVOĐAČ NEĆE BITI ODGOVORAN ZA KVAROVE ILI NEISPRAVAN RAD TIJEKOM JAMSTVENOG RAZDOBLJA PROIZVODA U SLUČAJU IZOSTANKA ODRŽAVANJA, IZOSTANKA PODMAZIVANJA, ZAMJENE NEIZVORNIM DIJELOVIMA ILI DIJELOVIMA KOJE NIJE OVLASTILO PROIZVOĐAČ TE UPORABE PROIZVODA NA NAČIN KOJI SE RAZLIKUJE OD ONOG NAVEDENOG U OVOM PRIRUČNIKU ZA UPORABU.

7.1 PREVENTIVNO ILI REDOVITO ODRŽAVANJE



Radnje redovitog održavanja navedene u nastavku mogu obavljati operateri ili osoblje za održavanje. Osobna zaštitna oprema predviđena i koja se mora nositi nalazi se u odjeljku 1.5.

7.1.1 ZATEZANJE ZAKRETNIH MOMENTA

Vijci i vijci različitih vrsta i veličina moraju se zategnuti tijekom postupaka održavanja.

Sljedeće tablice prikazuju, ovisno o vrsti prisutnih vijaka i/ili vijaka, vrijednost maksimalnog zakretnog momenta zatezanja koji se koristi i poštuje kako bi se izbjegli problemi s proizvodom.

Pol.	Opis	Funkcija	OSPOSOBLJENO OSOBLJE	Zatezanje zakretnog momenta
1	Vijak Ø3x10	Zaključava poklopce		1,5 Nm
2	Vijak Ø2,9x13	Zaključavaju spremnik		1,5 Nm



POZOR

Operateru je zabranjeno održavanje i/ili zatezanje vijaka i vijaka rezerviranih za tehničara za mehaničko održavanje ili tehničara za održavanje električne energije.

7.1.2 PODMAZIVANJE LANCA

Ulje se ispušta na lanac (1) pritiskom na pumpicu postavljenu na čepu (12) spremnika.

Tijekom uporabe osigurajte da na lancu uvijek ima obilje ulja i po potrebi pritisnite pumpicu. Uvijek provjerite razinu ulja u spremniku (14) i po potrebi dolijte.



POZOR!

Ako ne podmažete, lanac (1) se može zaglaviti na potpornoj poluzi (2).



7.1.3 ZAMJENA LANCA I/ILI REZNE POLUGE

Izvršite slijedom ove operacije:

- Isključite proizvod pomoću gumba ON/OFF (uklj./isklj.) (10) i izvucite bateriju (16) pritiskanjem na krilca (17).
- Podignite gumb matice za zaključavanje (3) i okrećite ga u smjeru suprotnom od smjera kazaljke na satu dok se prednje kućište ne ukloni (5).
- Da biste olabavili lanac (1), okrećite vijak za prilagođavanje (4) u smjeru suprotnom od kazaljke na satu dok se ne zaustavi.
- Uklonite šipku (2) i lanac (1) koji treba zamijeniti.
- Umetnite jezičke karika lančanog pogona (1) u utor šipke. Strelice na spojnim karikama, na vrhu šipke (2) moraju biti usmjerene prema njezinom vrhu.
- Postavite polugu i lanac na alat pazeći na sljedeće:
 - da su karike vodilica lanca umetnute na zube zupčanika
 - je utor (A) na šipci umetnut u vodilicu na tijelu alata.
 - je zatik zatezača lanca (B) umetnut u otvor šipke.
- Ponovno postavite kućište (5) i zavijte gumb matice za zaključavanje (3) u smjeru kazaljke na satu bez stezanja.
- Zategnite lanac okretanjem vijka za prilagođavanje (4) u smjeru kazaljke na satu tako da je zategnut i da može lako kliziti rukom.
- Kada dostignete točnu napetost, okrećite gumb u smjeru kazaljke na satu dok se kućište ne zategne na šipku, a zatim zatvorite gumb.

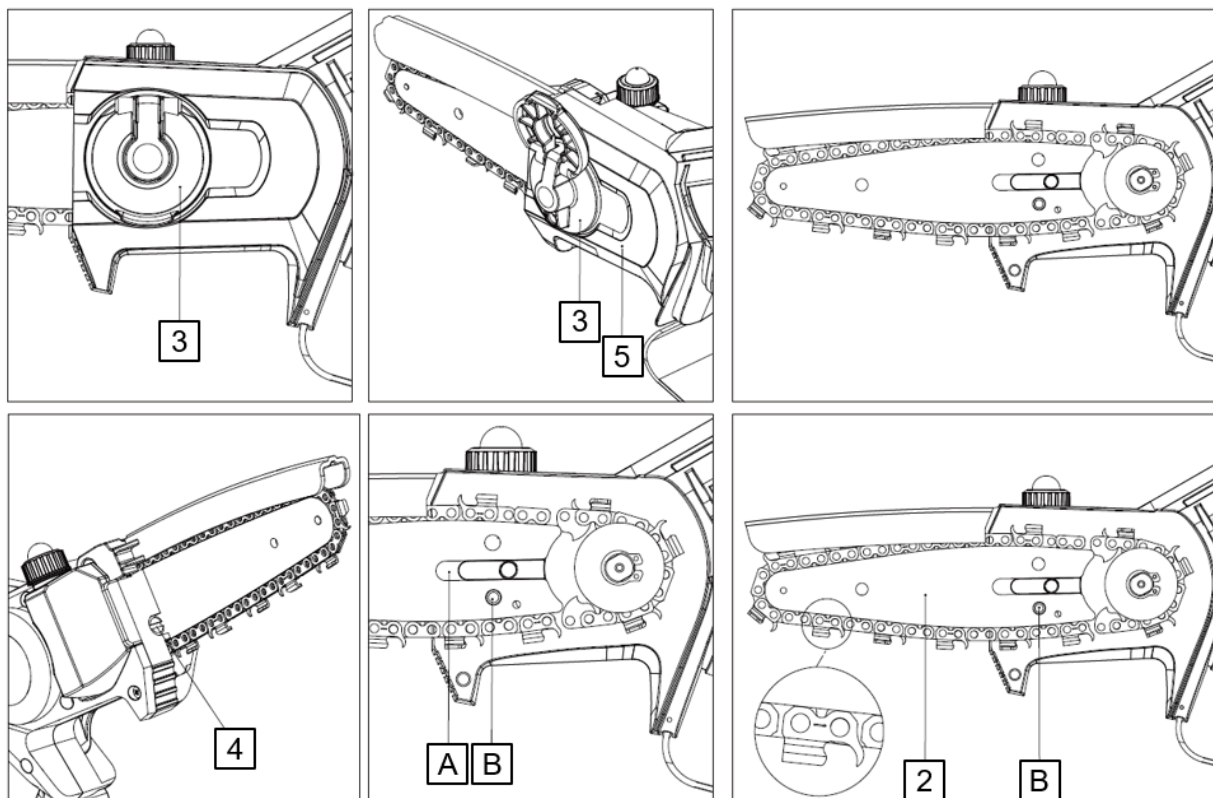

BILJEŠKA

Poluga se može postaviti u bilo koji položaj, čak i ako je logotip tvrtke Campagnola naopako.

**VAŽNO**

Nakon što ste ga dobro podmazali, vrtite lanac (1) pri maloj brzini nekoliko minuta prije početka rezanja, kako bi ulje moglo doći do svih dijelova lanca (1) i šipke (2). Pustite da se lanac, poluga i zupčanik potpuno zagriju. Pazite da su prvi rezovi lagani i pobrinite se da uvijek ima određeno obilje ulja, izbjegavajući prejak pritisak.

7.1.4 PROVJERA ISTROŠENOSTI ZUPČANIKA LANCA

Povremeno provjeravajte istrošenost zupčanika.

Ako istrošenost zubaca zupčanika prelazi $a = 0,5$ mm (0,02 in.), zupčanik treba zamijeniti.

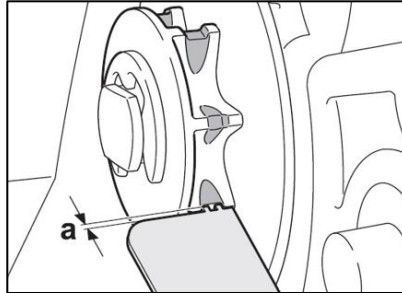

Nikada nemojte koristiti lanac s istrošenim zupčanikom, osobito ako je lanac nov. Uvijek ugradite novi lanac na novi zupčanik.

**VAŽNO**

Zamjenu zupčanika mora obaviti ovlaštena radionica C.A.T.

7.1.5 ODRŽAVANJE NA KRAJU RADA

Na kraju uporabe, ili u slučaju dugih razdoblja neaktivnosti:

- Slijedite postupak isključivanja i osiguravanja gore navedenog alata (vidi odjeljak 6.5.).
- Ispraznite spremnik za ulje i zatvorite čep.
- Uklonite ostatke od rezanja (piljevinu) s prednjeg kućišta. Sastavite i savršeno očistite alat.
- Umetnite poklopac poluge na polugu.
- Slijedite sva pravila održavanja opisana u priručniku.

**POZOR**

Svakih 20 sati rada rastavite prednje kućište i uklonite ostatke rezanja koji bi mogli spriječiti besprijekoran rad alata.

7.2 SPECIJALISTIČKO ILI IZVANREDNO ODRŽAVANJE



Radnje izvanrednog održavanja mora izvoditi mehaničar ili elektrotehničar, ovisno o radnji koju treba izvršiti.

Prije bilo kakve izvanredne aktivnosti održavanja, obvezno je osigurati proizvod, posebno:

- Nosite zaštitne rukavice otporne na probijanje.
- Isključite alat pomoću prekidača ON/OFF (10).
- Odspojite bateriju (16).
- Smjestite bateriju na sigurno, suho mjesto i zaštićenu od vremenskih utjecaja.

**POZOR**

Svi postupci izvanrednog održavanja osim onih navedenih u odjeljcima 7.2.1., 7.2.2. i 7.2.3. moraju se provoditi u Centru za tehničku pomoć C.A.T.

7.2.1 ČIŠĆENJE REZNE POLUGE I OTVORA ZA PODMAZIVANJE



Da bi poluga i lanac bili u ispravnom stanju, sustav podmazivanja mora biti čist od svih ostataka rezanja (piljevine).

Prvo uklonite prednji štitnik (5), lanac (1) i šipku (2) u skladu s postupkom navedenim u odjeljku 7.1.3.

Očistite kućište (5) i cijelo područje alata ispod šipke, obraćajući posebnu pozornost na razdjelnik ulja (A).

Uklonite sve vrste prljavštine s poluge četkom:

- Očistite utor poluge odgovarajućim strugačem.
- Očistite otvore za podmazivanje

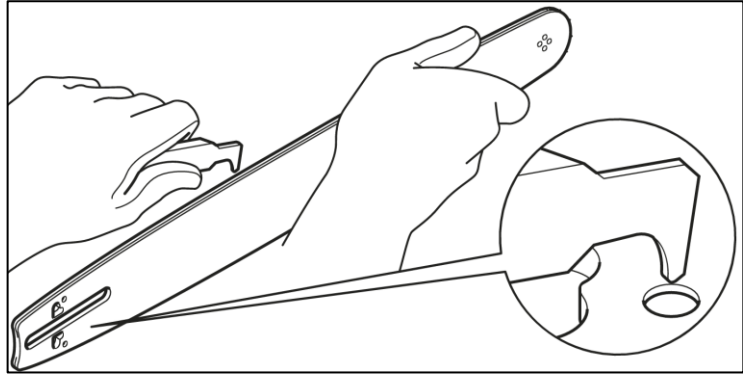
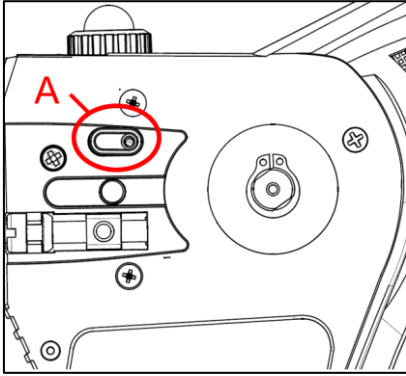

(*) Za preporučenu vrstu masti/maziva i/ili ljepila/brtvila, pogledajte odjeljak 7.3.3.

7.2.2 PODMAZIVANJE ZUPČANIKA MOTORA



Ovaj odjeljak sadrži informacije i upute koje treba slijediti kako bi se podmazali zupčanci.

Izvršite povremeno slijedom ove operacije:

- Prvo uklonite prednji štitnik (5), lanac (1) i šipku (2) u skladu s postupkom navedenim u odjeljku 7.1.3.
- Uklonite vijak (A) i brtvu O- prsten (B).
- Stavite malu količinu masti u rupu.
- Zavijte vijak (A) s umetnutom brtvom O-prsten (B).

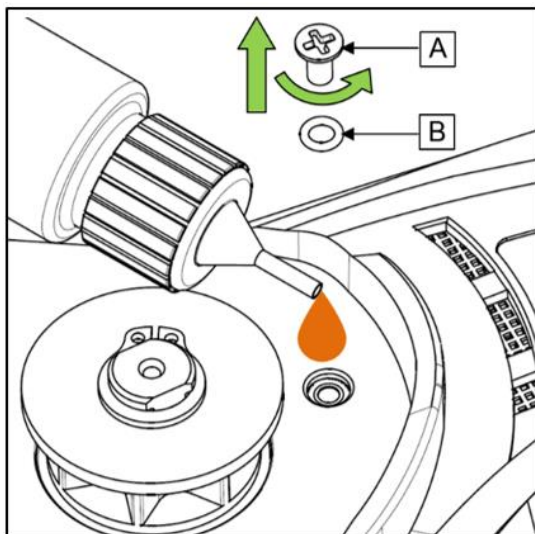

(*) Za preporučenu vrstu masti/maziva i/ili ljepila/brtvila, pogledajte odjeljak 7.3.3.

7.2.3 OŠTRENJE LANCA



POZOR

Slijedite upute proizvođača za oštrenje i održavanje lanca.

Lanac uvijek mora biti dobro izoštren. Ako je lanac oštar, sam napreduje u drvu i proizvodi velike, duge strugotine.

Izoštrite lanac kada se dogodi nešto od sljedećeg:

- lanac ne reže bez pritiskanja oštrice na drvo i proizvodi vrlo finu piljevinu;
- ako rez ne proizvodi piljevinu, lanac je potpuno izgubio rub i raspršuje drvo prilikom rezanja;
- lančana pila „poskakuje“ tijekom rezanja.

Slijedi kratak opis zuba lanca:

- A = Kut oštrenja
- B = Kut rezanja
- C = Mjerač dubine
- D = Paralele
- E = Oštrica desne karike
- F = Oštrica lijeve karike
- G = Graničnik dubine

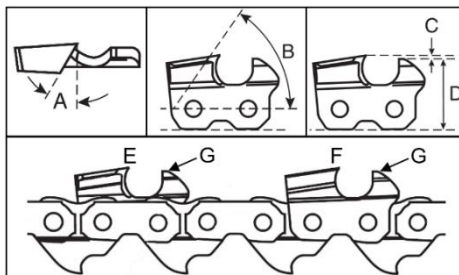

POZOR

Zubi lanca su oštri, operater se može porezati. Nosite radne rukavice protiv probijanja.

➤ OŠTRENJE REZNIH RUBOVA

Prije oštrenja očistite lanac i zamijenite oštećene ili istrošene dijelove.

Izoštrite pomoću isporučene oštrice promjera 4 mm prikladne za korak lanca (1/4").

- Prilikom oštrenja, okruglu oštricu treba držati pod pravim kutom u odnosu na polugu.
- Uvijek oštrite lanac s unutarne prema vanjskoj strani reznog ruba, zadržavajući kut reznog ruba na 30 °.
- Završite oštrenje zubaca na istoj strani, a zatim okrenite lanac i ponovite za zupce na suprotnoj strani.
- Oštre karike, nakon oštrenja, moraju biti iste duljine i širine.

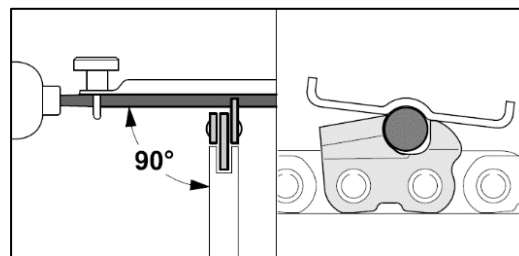

➤ POSTAVLJANJE GRANIČNIKA DUBINE

Svaka 3 ili 4 oštrenja lanca provjerite i eventualno izgladite mjerač dubine na sljedeći način:

- Postavite graničnik dubine na lanac (1) tako da graničnik dubine strši.
- Izbrusite ravnom turpijom izbočeni dio graničnika dubine dok se ne dobije ista razina graničnika dubine.
- Zaoblite prednji kut graničnika dubine.

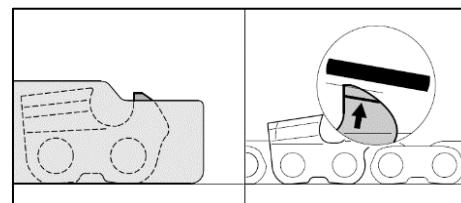

7.2.4 PROVJERITE BATERIJU I ALAT



Osim informacija iz odjeljka 3.7., odgovornost je tehničara za održavanje električne energije provjeriti sljedeće:

- Potpuni integritet omota baterije.
Trebalo koristiti samo netaknute omote. U slučaju da se pronađu izbočine, lomovi omota, kemijska izlivanja itd., baterija se ne smije koristiti.
- Provjera priključnih terminala i njihovog stanja.
Tehničar za održavanje mora osigurati da su svi kontakti netaknuti, da na njima nema oksidacije, da nisu savijeni/slomljeni/nestali i/ili pokriveni nečistoćama i materijalom koji mogu umanjiti ili promijeniti kontakt.

- Provjera priključnih terminala na strani alata
Tehničar za održavanje mora osigurati da su svi kontakti netaknuti, da na njima nema oksidacije, da nisu savijeni/slomljeni/nestali i/ili pokriveni nečistoćama i materijalom koji mogu umanjiti ili promijeniti kontakt.
- Provjerite priključne terminale na strani punjača i potpunu funkcionalnost, kako je navedeno u uputama koje ste dobili s istim.
Tehničar za održavanje mora osigurati da su svi kontakti netaknuti, da na njima nema oksidacije, da nisu savijeni/slomljeni/nestali i/ili pokriveni nečistoćama i materijalom koji mogu umanjiti ili promijeniti kontakt.

7.3 PLAN ODRŽAVANJA

Aktivnosti održavanja proizvoda organizirane su kako je navedeno u ovom priručniku.

Dijelom potječu iz djelatnosti održavanja kojima je proizvod tradicionalno podvrgnut, a dijelom iz rezultata iskustva servisnih centara tvrtke CAMPAGNOLA S.r.l.

To omogućuje uključivanje informacija u jedan dokument koji uzima u obzir razlike specifične za proizvod.



BILJEŠKA

Operacije preventivnog i specijaliziranog održavanja (redovnog i izvanrednog) može izvesti, prema uputama u priručniku, klijent korisnik ili ovlašteni servisni centri tvrtke CAMPAGNOLA S.r.l.



POZOR

Dolje opisane radnje održavanja provode se sa zaustavljenim proizvodom i isključenom energijom.

7.3.1 PRAVILA IZRADE

Bitno je da se gornji obrazac (ili ekvivalentni sustav) u cijelosti popuni za svaku aktivnost održavanja i kojeg voditelj održavanja zatim mora čuvati u posebnoj fascikli.

		SCHEDA DI CONTROLLO E MANUTENZIONE DEL PRODOTTO			
PRODOTTO:		MODELLO:	MATRICOLA:	DATA FABBRICAZIONE:	
DATA	INTERVENTO EFFETTUATO	MANUTENZIONE ESEGUITA	FIRMA	NOTE	DATA PROSSIMO INTERVENTO



OPASNOST

Postupci održavanja moraju se provoditi onoliko često koliko je navedeno u sljedećem poglavlju.

Budući da je ovo proizvod kojim se upravlja ručno, obvezno je izvoditi održavanje u vremenima koje je propisao proizvođač te bilježiti aktivnosti održavanja na gore navedenom listu ili sličnom sustavu u svrhu sljedivosti i registracije.

7.3.2 POPIS AKTIVNOSTI I UČESTALOSTI ODRŽAVANJA

Donja tablica prikazuje intervencije održavanja, s relativnom učestalošću:

ODRŽAVANJE	REDOVNO					IZVANREDNO Na kraju svake radne sezone / najmanje jednom godišnje i u slučaju popravka ili obnove radnih uvjeta
	Prije uporabe	Svaka 2 sata rada	Svaki dan	Svaki tjedan	Svakih 90 dana	
Provjerite ukupnu cjelovitost proizvoda.	X					X
Provjerite podmazanost lanca	X	X	X			X
Provjerite stanje i napetost lanca	X	X	X	X		X
Provjerite stanje šipke	X			X		X
Provjerite cjelovitost sigurnosnih uređaja i zaštita.	X			X		X
Provjerite jesu li svi vijci ispravno zategnuti				X		X
Provjerite i dopunite ulje	X	X	X			X
Uklonite ostatke rezanja.			X	X		X
Provjerite istrošenost zupčanika lanca.				X		X
Podmazivanje zupčanika				X		X
Provjerite učinkovitost baterija	X				X	X
Obrazac za reviziju koja se mora izvršiti u jednom od Ovlaštenih centara za potporu proizvođača.						X
Punjenje radi čuvanja baterije. Potrebno kako bi se spriječilo da padne ispod (10V Stark M, 15V Stark L) (više se ne može puniti).					X	

Pojedinosti o načinima rada izvršenja potražite u ovom priručniku, a posebno u odj. 7.1 i 7.2.

S obzirom na sve komercijalne komponente instalirane na proizvodu i za koje je dostavljena posebna dokumentacija, potrebno je za sve aktivnosti uputiti gore navedenu dokumentaciju.

7.3.3 MAZIVA

Proizvod je projektiran na način da smanji radnje povezane s podmazivanjem; međutim, kao rezultat njegove inherentne uporabe, potrebna su maziva za dijelove za rezanje.

Preporučuje se uporaba profesionalnih ulja ili ulja SAE 30 za podmazivanje lanca lančane pile.

Dolje navedena mast se preporučuje za sve aktivnosti održavanja koje se odnose na podmazivanje zupčanika i mehaničkih dijelova u svim aktivnostima rastavljanja/sastavljanja i/ili postavljanja obuhvaćenih aktivnostima održavanja.

Masni komercijalni podaci	
Dobavljač	PAKELO MOTOR OIL Srl
Tip	MULTIPLEX EP NLGI 2 Grease
Uporaba	Prikladno kada je potrebna iznimna otpornost na opterećenja i trošenje u više primjena.

Prije uporabe zatražite od proizvođača „Sigurnosno-tehnički list proizvoda”, koji se također može naći na internetskoj stranici dobavljača.

Ne koristite maziva drugačija od onih koje je naveo proizvođač ako se namjeravaju koristiti.

Nemojte miješati s drugim mazivima.

Preporučuje se pažljivo postupanje u uporabi.

Prilikom rukovanja/uporabe masti uvijek koristite nepropusne zaštitne rukavice i pridržavajte se sigurnosno-tehničkog lista masti.

Zapravo, imajte na umu da:

- udisanje para koje nastaje izgorjelim proizvodom na temperaturi iznad 300 °C može uzrokovati abnormalnosti operatera;
- pušenje je zabranjeno;
- Nakon rukovanja proizvodom obavezno je oprati ruke.

8. POTEŠKOĆE - UZROCI - RJEŠENJA

Radnje traženja kvarova i rješavanja problema može provoditi samo propisno obučeno osoblje koje je dobro razumjelo upute u ovom priručniku i u dostavljenoj dokumentaciji.

Situacije koje mogu dovesti do kvara obično se mogu pripisati nedostatku ili lošem održavanju ili kvaru neke mehaničke i / ili električne / elektroničke komponente proizvoda ili situaciji povezanoj s materijalom koji se obrađuje.

Sljedeća tablica prikazuje popis mogućih kvarova koji se mogu pojaviti na proizvodu. Stupac „Uzrok” prikazuje uzrok koji je doveo do stanja kvara.

Stupac „Rješenje” prikazuje korektivnu radnju za rješavanje situacije kvara koja se dogodila.

POTEŠKOĆA	UZROK	RJEŠENJE
Proizvod ne radi.	Baterija nije kompatibilna	Zamijenite bateriju kompatibilnom
	Prazna baterija	Napunite bateriju
	Oštećeni ili prljavi priključak	Obratite se centru za tehničku pomoć (CAT).
Lanac se blokira.	Nedovoljna podmazanost. Niska razina ulja u spremniku.	Dodajte ulje u spremnik.
	Lanac bez odgovarajuće napetosti	Prilagodite napetost lanca
	Nepoštivanje uvjeta za rezanje	Vidjeti radna pravila u poglavlju 6.3
Visoka temperatura lančane pile	Nepoštivanje uvjeta za rezanje	Pogledajte pogl. 6.3 pravila za rad i rastavljanje. Pričekajte da temperatura padne ispod 20 °
	Oštećena elektronika	Obratite se centru za tehničku pomoć (CAT).
Lanac poskače tijekom rezanja.	Istrošeni lanac	Naoštrite lanac
	Uništeni lanac	Zamijenite lanac
Pila nema snage	Prazna baterija	Napunite bateriju
	Baterija je na kraju životnog vijeka ili je treba zamijeniti	Obratite se centru za tehničku pomoć (CAT).
Baterija se ne puni LED dioda utora za bateriju ne svijetli kada je umetnuta baterija	Utikač za napajanje nije umetnut	Provjerite jeste li priključili punjač na utikač.
	Utikač koji ne napaja napon	Provjerite ima li priključni utikač napajanje i da se nije aktivirao nijedan uređaj za odspajanje.
	Baterija je prevruća ili prehladna ili je oštećena	Oštećena baterija. Obratite se centru za tehničku pomoć (CAT).
	Greška u punjaču	Obratite se centru za tehničku pomoć (CAT).

8.1 POPIS ALARMA

Sljedeća tablica prikazuje popis dijagnostike koja se može pojaviti na zaslonu alata u slučaju električnih/elektroničkih pogrešaka koje se mogu pojaviti na proizvodu.

Opis alarma	Kod pogreške	Broj bljeskova	Broj zvučnih signala
Nisu prisutni problemi	E00	0	0
Zaštita od kontakta	E01	1	1
Greška strujnog senzora	E02	2	6
Šteta na uređaju mosfet (tranzistoru s efektom polja na bazi spoja metal–oksid–poluvodič)	E03	3	6
Senzori koji koriste Hallov efekt / slomljena oštrica	E04	4	3
Nadstrujna zaštita / prosječna struja	E05	5	5
Otvor blokiran / motor blokiran	E06	6	3

Opis alarma	Kod pogreške	Broj bljeskova	Broj zvučnih signala
Preopterećenje	E07	7	4
Podnapon / nadnapon	E08	8	1
Pregrijavanje uređaja mosfet	E09	9	6
Greška u komunikaciji PWM-a (pulsnog regulatora) / greška u naponu	E10	10	2
Greška baterije	E10	10	7
Greška EEPROM-a	E11	11	6
Greška očitavanja faze	E12	12	4
Greška u programiranju	E13	13	6
Škare i baterija nisu kompatibilni	E16	16	9
Glavna kartica nije uspjela uspostaviti komunikaciju s baterijskim sklopom	E17	17	10

9. REZERVNI DIJELOVI

Kako naručiti rezervne dijelove:

Da biste naručili rezervne dijelove, obratite se lokalnom distributeru ili prodavatelju ili servisnom centru ovlaštenom od strane tvrtke CAMPAGNOLA S.r.l. i pritom navedite količinu i kod komada koji želite naručiti. Popis rezervnih dijelova možete pogledati na internetskoj stranici proizvođača CAMPAGNOLA S.r.l. Umjesto toga, pošaljite pisani zahtjev na:

Sjedište i tvornica CAMPAGNOLA S.r.l.
40069 ZOLA PREDOSA (BO) - Italija
Via Lazio, 21,23,23/A i 23/B Tel. +39 051 753500
Fax. +39 051 752551
www.campagnola.it - star@campagnola.it

i navedite:

- serijski broj proizvoda;
- tip jedinice kako je navedeno na natpisnoj pločici instaliranoj na proizvodu. Ako ga nema, navedite opis komada.
- opis.
- željenu količinu.

10. PRIVITKE

Ovo poglavlje sadrži popis DOKUMENATA koji se isporučuju s proizvodom i čine sastavni dio ovog priručnika kojeg isporučuje tvrtka CAMPAGNOLA S.r.l. i treba ga koristiti kao referencu za uporabu, rad i održavanje samih komponenti.

OPIS	GRADITELJ
Opći uvjeti jamstva	CAMPAGNOLA S.r.l.
Direktiva o strojevima za izjavu o sukladnosti	CAMPAGNOLA S.r.l.
Brzi vodič	CAMPAGNOLA S.r.l.



Üzemeltetési és karbantartási kézikönyv

MOD. T-CAT M V1



Elektromos láncos metszőolló

Magyar

EREDETI HASZNÁLATI UTASÍTÁS FORDÍTÁSA

**Használat előtt figyelmesen olvassa el a használati és karbantartási
útmutatót**



Minden jog fenntartva minden országban

A termék további példányaira, tájékoztatásra vagy az ügyfél telephelyén történő szervizbeavatkozásra, illetve a jelen dokumentum műszaki szempontjainak tisztázására vonatkozó bármilyen kérést a területi forgalmazóhoz vagy kereskedőhöz, illetve a Műszaki Szolgáltató Központoz kell intézni a következő címen:

CAMPAGNOLA S.r.l.
Székhely és üzem
40069 ZOLA PREDOSA (BO) Italy
Via Lazio, 21, 23, 23/A, 23/B és 25 Tel. +39 051 753500
Fax +39 051 752551
www.campagnola.it star@campagnola.it

A gyártónak a gyártástól számított tíz (10) évig meg kell őriznie a kézikönyv egy példányát.

A szöveg és a képek kidolgozását a legnagyobb gondossággal vizsgálták meg. A fentiek ellenére a CAMPAGNOLA S.r.l. fenntartja a jogot, hogy az itt található információkat előzetes értesítés vagy bármilyen kötelezettség nélkül módosítsa és/vagy frissítse a tipográfiai hibák és/vagy pontatlanságok javítása érdekében.

A jelen kiadványhoz csatolt leírások és illusztrációk nem kötelező érvényűek; a CAMPAGNOLA S.r.l. ezért fenntartja a jogot, hogy bármikor, a kiadvány frissítésének vállalása nélkül, a termék működésének javítása érdekében vagy bármely más, a termékbiztonsági szempontokat nem érintő követelmény miatt szükségesnek ítélt változtatásokat eszközöljön a szervekben, a részletekben vagy a tartozékok kínálatában.

A felhasználó felelőssége továbbá annak biztosítása, hogy amennyiben a gyártó módosítja ezt a dokumentumot, a kézikönyvnek csak a naprakész változata legyen jelen a felhasználás helyén.

A jelen kézikönyv tartalma szigorúan technikai jellegű és a CAMPAGNOLA S.r.l. tulajdonát képezi.

A jelen kézikönyv egyetlen része sem fordítható le más nyelvre és/vagy adaptálható és/vagy sokszorosítható más formában és/vagy mechanikus, elektronikus úton, fénymásolással, rögzítéssel vagy más módon a CAMPAGNOLA S.r.l. előzetes írásbeli engedélye nélkül.

A tulajdonos cég a törvény teljes terjedelmében védi jogait.

A dokumentáció a 2006/42/EK irányelv 1.7.4. pontjának megfelelően készült

Tisztelt ügyfelünk!

CAMPAGNOLA S.r.l. Köszönjük, hogy megvásárolta a termékcsalád termékét, és megkérjük, hogy olvassa el és értse meg ezt a kézikönyvet.

A CAMPAGNOLA S.r.l. piacvezető helyet foglal el a metsző- és betakarító eszközök tervezésében és kivitelezésében köszönhetően az ágazat beható ismeretének és annak, hogy követi a piaci igényeket, és azokra problémáspecifikus és dinamikus megoldásokat kínál.

A CAM PAGNOLA S.r.l. magasan képzett személyzetből álló hatékony értékesítési és szervizhálózatán keresztül a termékek széles skáláját kínálja:

- metszőollókkal, akkumulátoros kivitelű pneumatikus és elektromechanikus láncfűrészrel metszéshez, akár hosszabbító karra szerelt változatban is;
- akkumulátoros kivitelű pneumatikus, motoros és elektromechanikus bogycs gyümölcs betakarítóval;
- a traktor hárompontos csatlakozójához illeszthető kompresszorokkal és motoros kompresszorokkal;
- elektromechanikus könyvkötő gép.

Hogy miért érdemes vállalat termékeit választani? Mert:

- > könnyen kezelhetők és praktikusak;
- > sokoldalúan felhasználhatóak;
- > minőségi alapanyagok felhasználásával készültek;
- > megbízhatóak;
- > kiváló tervezési technológia jellemzi ezeket.

A kézikönyv tanulmányozását megkönnyíti az első oldalon található általános tárgymutató, valamint az elrendezés, amely megkönnyíti az érdeklődésre számot tartó téma megtalálását.

A termékkel együtt szállított dokumentáció a jelen kézikönyvből és a mellékletek fejezetben felsorolt dokumentációból áll, amely a jelen kézikönyv szerves részét képezi.

Ebben minden szükséges információt megtalál a megvásárolt termék helyes használatához, valamint a telepítéshez, üzembe helyezéshez, karbantartáshoz és leszereléshez.

A felhasználónak kötelezően el kell olvasnia és meg kell értenie ezt a kézikönyvet teljes egészében, és gondosan be kell tartania a mellékelt dokumentációban szereplő figyelmeztetéseket és előírásokat.

Kérjük, hogy forduljon közvetlenül a CAMPAGNOLA S.r.l.-hez vagy a helyi kereskedőhöz bármilyen pótalkatrészért, tanácsadásért bármilyen speciális felszerelés kiválasztásával kapcsolatban, vagy egyszerűen csak a megvásárolt termékkel kapcsolatos jelzésekért.

A jelen kezelési útmutató eredeti példánya olasz nyelven íródott. A más nyelvű kézikönyvek az eredeti olasz nyelvű példány fordításai.

1. ÁLTALÁNOS.....	483
1.1 BEVEZETŐ	484
1.2 A SZEMÉLYZET KÉPZETTSÉGE	484
1.3 BIZTONSÁGI SZABÁLYOK A KÉZIKÖNYVBEN	485
1.4 FELHASZNÁLT SZIMBÓLUMOK	485
1.5 EGYÉNI VÉDŐESZKÖZÖK (EVE)	487
1.6 MÓDOSÍTÁSOK TILALMA	489
1.7 HASZNÁLT TERMINOLÓGIA ÉS RÖVIDÍTÉSEK.....	489
1.8 GARANCIA.....	490
2. MŰSZAKI LEÍRÁS	490
2.1 TERMÉKAZONOSÍTÁS.....	490
2.2 MŰSZAKI ADATOK	491
2.3 A RENDELKEZÉSRE ÁLLÓ MODELLEK BEMUTATÁSA	492
3. TERMÉKLEÍRÁS.....	492
3.1 ENGEDÉLYEZETT HASZNÁLAT - RENDELTETÉSSZERŰ.....	492
3.2 NEM ENGEDÉLYEZETT HASZNÁLAT	493
3.3 TERMÉKÖSSZETÉTEL.....	494
3.4 KIEGÉSZÍTŐ ALKATRÉSZEK	495
3.5 ÁLTALÁNOS MŰKÖDÉSI JELLEMZŐK.....	495
3.6 AKKUMULÁTOROK HASZNÁLATA	496
3.7 TÖLTŐ HASZNÁLATA.....	498
4. BIZTONSÁG	500
4.1 ÁLTALÁNOS INFORMÁCIÓK	500
4.2 ALKALMAZANDÓ IRÁNYELVEK ÉS MŰSZAKI SZABVÁNYOK	501
4.3 TERMÉKTANÚSÍTVÁNY	501
4.4 CE-JELÖLÉS.....	501
4.5 HASZNÁLAT HATÁRIDŐI	503
4.6 VESZÉLYES ZÓNÁK	503
4.7 KÖRNYEZETI MŰKÖDÉSI FELTÉTELEK	503
4.8 VIBRÁCIÓK	504
4.9 ZAJ	504
4.10 HASZNÁLT ANYAGOK ÁRTALMATLANÍTÁSA	505
4.11 KÜLÖNLEGES HULLADÉKOKRA VONATKOZÓ ELŐÍRÁSOK	505
4.11.1 AKKUMULÁTOROK	506
4.12 TERMÉKRE ALKALMAZOTT BIZTONSÁGI INTÉZKEDÉSEK	506
4.12.1 RÖGZÍTETT VÉDELMEK	506
4.12.2 LEVEHETŐ VÉDELMEK	507
4.12.3 VÉDELEM A KÉSZÜLÉK VÉLETLEN INDÍTÁS ELLEN.....	507
4.13 MARADÉK KOCKÁZATOK	507
4.13.1 ÜTÉS ÉS ZÚZÁS	508
4.13.2 NYÍRÁS.....	508
4.13.3 TŰZ	508
4.13.4 ROBBANÁSVESZÉLYES LÉGKÖR:	509
4.13.5 VAKÍTÁS.....	509
4.13.6 LEESŐ, KIÁLLÓ TÁRGYAK	509
4.13.7 CSÚSZÁS	509
4.13.8 OSTORHATÁS	510
4.13.9 MEGBOTLÁS	510
4.13.10 ÁRAMKÖRI HIBÁK	510
4.13.11 VILLÁMLÁS.....	510
4.13.12 LEFORRÁZÁS/ÉGÉS VESZÉLYE	510
4.14 TERMÉK HASZNÁLATÁRA VONATKOZÓ TOVÁBBI VESZÉLYESSÉGI ELŐÍRÁSOK	510
4.15 TOVÁBBI FIGYELEMFELHÍVÁS	512
4.16 ÁLTALÁNOS MEGJEGYZÉSEK A VISELKEDÉSRŐL	513
4.17 FELÜGYELŐ TÁBLÁK.....	515
4.17.1 FELÜGYELŐ TÁBLÁK ELRENDEZÉSE	515
5. TELEPÍTÉS.....	516
5.1 BE- ÉS KICSOMAGOLÁS.....	516
5.1.1 TÁROLÁS.....	517
5.2 TERMÉK ÖSSZESZERELÉSE	517
5.2.1 LÁNCOLAJOZÓ TARTÁLY FELTÖLTÉSE	519

5.2.2	LÁNC FESZESSÉGÉNEK BEÁLLÍTÁSA	520
5.2.3	TELESZKÓPOS HOSSZABBÍTÓ RÚD ÖSSZESZERELÉSE	520
5.3	ELLENŐRZÉSEK AZ INDÍTÁS ELŐTT	521
5.4	ÜZEMEN KÍVÜL HELYEZÉS	522
5.4.1	TOVÁBBI INFORMÁCIÓK AZ AKKUMULÁTOROK ÁRTALMATLANÍTÁSÁHOZ.....	523
6.	HASZNÁLAT ÉS MŰKÖDÉS	523
6.1	ÁLTALÁNOS INFORMÁCIÓK	523
6.2	MŰKÖDÉS.....	523
6.2.1	TERMÉKINDÍTÁS.....	523
6.2.2	TERMÉK HASZNÁLATA.....	524
6.2.3	A TERMÉK HASZNÁLATA TELESZKÓPOS RÚDRA SZERELVE	525
6.2.4	A TERMÉK LEÁLLÍTÁSA	525
6.2.5	TELESZKÓPOS RÚDRA SZERELT TERMÉK LEÁLLÍTÁSA.....	526
6.3	MUNKA- ÉS SZELVÉNYEZÉSI UTASÍTÁSOK	526
6.3.1	SZELVÉNYEZŐ VÁGÁS	526
6.3.2	VASTAG ÁGAK VÁGÁSA	527
6.4	TERMÉK MOZGATÁSA	527
6.5	A SZERSZÁM TÁROLÁSA	527
7.	KARBANTARTÁS.....	527
7.1	MEGELŐZŐ VAGY RUTINSZERŰ KARBANTARTÁS	528
7.1.1	MEGHÚZÁSI NYOMATÉKOK	528
7.1.2	LÁNC KENÉSE.....	529
7.1.3	CSERÉLJE KI A LÁNCOT ÉS/VAGY A VÁGÓRUDAT	529
7.1.4	A KOPÁS ELLENŐRZÉSE A LÁNC FOGASKERÉKEN	530
7.1.5	KARBANTARTÁS MUNKAVÉGZÉS UTÁN	530
7.2	SZAKKÉPZETT VAGY RENDKÍVÜLI KARBANTARTÁS.....	530
7.2.1	A VÁGÓRÚD ÉS A KENŐNYÍLÁSOK TISZTÍTÁSA.....	531
7.2.2	MOTOR FOGASKERÉK KENÉSE	531
7.2.3	LÁNC ÉLEZÉSE	532
7.2.4	AKKUMULÁTOR ÉS SZERSZÁM ELLENŐRZÉSE	533
7.3	KARBANTARTÁSI TERV.....	533
7.3.1	KITÖLTÉSI KRITÉRIUM	534
7.3.2	A KARBANTARTÁSI TEVÉKENYSÉGEK LISTÁJA ÉS GYAKORISÁGA	535
7.3.3	KENŐANYAGOK.....	535
8.	RENDELLENSÉGEK - OKOK - MEGOLDÁSOK	536
8.1	RIASZTÁSOK LISTÁJA.....	536
9.	PÓTALKATRÉSZEK	537
10.	MELLÉKLETEK.....	537

1. ÁLTALÁNOS

A kézikönyv, a megfelelőségi nyilatkozathoz hasonlóan, a termék szerves részét képezi, és a termékhez mellékelni kell, mindig vele kell lennie, amikor a terméket mozgatja vagy továbbértékesíti. A felhasználó felelőssége, hogy a dokumentációt sértetlenül megőrizze, hogy a termék teljes élettartama alatt betekinthesen abba.

Ez a dokumentum elektronikus formátumban áll rendelkezésre, és letölthető a vállalat weboldaláról www.campagnola.it vagy a termék csomagolásán található gyors útmutatóban található QR-kód bekeretezésével.

A kézikönyv a kézbesítés időpontjában a technika jelenlegi állását tükrözi.

A gyártó az alábbi esetekben a gyártási hibákért és/vagy a termék által vagyontárgyakban, személyekben és állatokban okozott károkért minden felelősséget kizár:

- A terméknek a terméktől eltérő célokra és/vagy funkciókra való visszaélészerű használata;
- A jelen kézikönyvben meghatározott követelmények be nem tartása.
- A gyártó által megadott műszaki jellemzőknek való meg nem felelés, különös tekintettel a rendeltetészerű használat feltételeire.
- Használja a jelen kézikönyvben megadottaktól eltérő környezeti üzemi körülmények között.
- A szerelési feltételek/előírások be nem tartása.
- Hiányzó, elégtelen vagy rossz karbantartás.
- A termék módosítása vagy beavatkozása a szállított konfigurációhoz képest.
- Nem eredeti vagy nem modellspecifikus pótalkatrészek használata.
- Zárt és/vagy minősített helyeken történő használat.
- Használat távvezetékek közelében.
- 18 év alatti vagy 80 év feletti személyek, illetve olyan fizikai és/vagy pszichológiai korlátozásokkal és/vagy egyéb betegségekkel rendelkező személyek általi használat, amelyek alkalmatlanná teszik őket a használatra.
- Használat nem megfelelő, nem felhatalmazott, nem képzett személyzet által, beleértve a jelen kézikönyv elolvasását és teljes körű megértését.
- Olyan felügyelt személyzet általi használat, amely nem volt megfelelően kiképezve és tájékoztatva a T.R. 81/2008 irányelv (89/391/EK irányelv vagy 2009/104/EK irányelv és/vagy azok nemzeti átültető rendeletei) a munkahelyi biztonságról.
- Olyan használat, amely nem felel meg a gépbiztonságra vonatkozó **jogszabályoknak és/vagy a munkahelyen hatályos európai és/vagy nemzeti jogszabályok** biztonsági előírásainak.
- A jelen utasítások és/vagy a jelen kézikönyvben található tiltó és előíró megjegyzések teljes vagy részleges be nem tartása.
- Rendkívüli események.

Az ebben a kézikönyvben szereplő biztonsági utasítások alkalmazásáért a felhasználó/munkáltató személyzete felelős, aki a tervezett tevékenységekért felelős, és akinek biztosítania kell, hogy az összeszerelésre, használatra és karbantartásra felhatalmazott személyzetet:

- rendelkezik a szükséges tevékenység elvégzéséhez megfelelő képesítéssel;
- a termék használatára és a karbantartási tevékenységek elvégzésére vonatkozó tájékoztatással és oktatással rendelkezik.
- ismeri és lelkiismeretesen betartja az ebben a dokumentumban foglalt követelményeket.
- ismeri és alkalmazza a termékre és a munkahelyre vonatkozó általános és speciális biztonsági előírásokat.

A terméket használó személyzetnek a munkahelyen a tervezett és előírt feladatok elvégzésére alkalmas pszichofizikai állapotban kell megjelennie.

Szigorúan tilos az alkoholtartalmú italok, kábítószeres és a munkavállaló pszichofizikai állapotát megváltoztató gyógyszerek fogyasztása.

A biztonsági előírások be nem tartása személyi sérülést/ balesetet, az alkatrészek és a termék vezérlőegységének károsodását okozhatja.

Kötelező követelmény, hogy a felhasználó/munkáltató valamennyi alkalmazottja, különösen a műszaki karbantartó személyzet elolvasta és megértette ezt a kézikönyvet, ismeri és birtokában van a mechanika és az elektromosság alapelveinek, és jártas az ilyen termékek/gépek használatában.

A biztonsági előírások és az azokban foglalt utasítások be nem tartása vagyoni és személyi sérülésekhez, valamint az alkatrészek és a termék vezérlőegységének károsodásához vezethet.

E kézikönyv elolvasása, bár kimerítő, semmiképpen sem helyettesítheti a felelős személyzet megfelelő tapasztalatát.

A felhasználó bármikor kapcsolatba léphet a gyártóval, hogy az itt foglaltakon kívül további információkat kérjen, valamint hogy fejlesztési javaslatokat nyújtson be.

1.1 BEVEZETŐ

A maximális üzembiztonság biztosítása érdekében a CAMPAGNOLA S.r.l. gondosan kiválasztotta a termék gyártásához használt anyagokat és alkatrészeket. A készülék hosszú távon jó teljesítménye a helyes használaton, valamint a megfelelő megelőző és időszakos karbantartáson múlik, a jelen dokumentációban és a kísérő dokumentációban szereplő utasításoknak megfelelően.

A tervezési és kivitelezési óvintézkedések ellenére a termék helyes használata, biztonsága, tartóssága és megbízhatósága szempontjából alapvető fontosságú, hogy a gyártó utasításait pontosan betartsák, és a terméket ezen utasításoknak és a használat országában hatályos jogszabályi előírásoknak megfelelően helyezték üzembe.

A jelen kézikönyv célja, hogy műszaki információkat nyújtson a CAMPAGNOLA S.r.l. által szállított termék telepítéséért, használatáért, üzembe helyezéséért és karbantartásáért felelős személyzet számára.

Az itt található utasítások a felhasználó személyzet számára készültek, akiknek minden esetben rendelkezniük kell a mechanikai, pneumatikus, elektromos és elektronikus ismeretekkel, a megvásárolt terméktől függően, az itt megadott információknak megfelelően.

A Használati és karbantartási kézikönyv tartalmazza a termék összeszerelésének, üzemeltetésének és karbantartásának megértéséhez szükséges információkat, különösen: a különböző funkcionális csoportok, berendezések és biztonsági rendszerek műszaki leírását, a működést, a műszerek használatát és az esetleges diagnosztikai jelzések értelmezését, a főbb eljárásokat és a karbantartási munkákra vonatkozó információkat.

A termék helyes használatához feltételezzük, hogy a munka- és használati környezet megfelel a hatályos biztonsági és higiéniai előírásoknak, valamint a jelen kézikönyvben szereplő előírásoknak és tilalmaknak.

1.2 A SZEMÉLYZET KÉPZETTSÉGE

A termékkel a kézikönyvben leírt valamennyi interakciót a gyártó utasításai szerint meghatározott személyzetnek kell elvégeznie. Az itt bemutatott minden művelet mellett szerepel a művelet elvégzésére legalkalmasabb kezelőt azonosító jelzés. Az alábbiakban a különböző tevékenységek elvégzéséhez szükséges személyzet képzettségére vonatkozó információk találhatók.



Kezelő

Megfelelően képzett, felhatalmazott és képzett felhasználói személyzet, akik teljes egészében elolvasták és megértették ezt a kézikönyvet, valamint megfelelő ismeretekkel és gyakorlati tapasztalattal rendelkeznek, és akik megkapták a termék biztonságos használatához szükséges utasításokat azon tevékenységekhez, amelyekhez a terméket gyártották és szállították.

Képesnek kell lennie az összeszereléshez/beépítéshez, a termék megfelelő működéséhez, valamint saját és munkatársai biztonságához szükséges valamennyi művelet elvégzésére.

Bizonyított tapasztalattal kell rendelkeznie az ilyen típusú termékek helyes használatában, és felhatalmazással kell rendelkeznie azok használatára. E tekintetben megfelelően ki kell képezni, tájékoztatni és oktatni kell őket, beleértve a jelen kézikönyv megértését, valamint a hatályos jogszabályok által előírt tanfolyamokon való részvételt.

Kétség esetén minden rendellenességet jelentenie kell felettesének.

Nem jogosult semmilyen karbantartási tevékenység elvégzésére, kivéve a tisztítást, a kenést, a láncfeszítést, a folyadékot utántöltését, ha van, valamint az üzemeltető számára engedélyezett és a karbantartási fejezetben leírt beállításokat.



Mechanikai karbantartó

Képzett technikus, aki képes a terméket kezelőként használni (a fentiekben előírt profillal rendelkezik), a mechanikus alkatrészek beállítások, karbantartási javítások elvégzésére, és képes az ábrák, műszaki rajzok és alkatrészjegyzékek olvasására.

Nem engedélyezett az elektromos alkatrészek (ha vannak ilyenek) megmunkálása.

Szükség esetén utasításokat adhat a kezelőnek a termék megfelelő termelési célú használatára vonatkozóan.



Elektromos karbantartó

Képzett technikus, aki képes a terméket kezelőként működtetni (a fentiekben előírt profillal rendelkezik), és a hibás és/vagy elhasználdott alkatrészek karbantartása, javítása és cseréje céljából a beállításokon és az elektromos alkatrészeken dolgozik.

Képesnek kell lennie áramköri rajzok olvasására, a helyes működési ciklus ellenőrzésére.

Csak akkor dolgozhat feszültség jelenlétében elektromos burkolatok és/vagy vezérlőberendezések belsejében, ha megfelelő személy (PEI) is részt vesz (lásd EN50110-1 és EN 50110-2).

Szükség esetén utasításokat adhat a kezelőnek a termék megfelelő termelési célú használatára vonatkozóan.

TECHNIKAI SEGÍTSÉGNYÚJTÁSI KÖZPONTOK

Ezek azok a technikai segítségnyújtó központok (más néven C.A.T.), amelyeket a CAMPAGNOLA S.r.l. felhatalmazott a Campagnola termékek szervizelésére/javítására.

1.3 BIZTONSÁGI SZABÁLYOK A KÉZIKÖNYVBEN

A kézikönyv különböző fejezeteiben leírt előírások, jelzések, szabványok és kapcsolódó biztonsági megjegyzések célja, hogy meghatározzák a különböző tevékenységek végzése során követendő magatartásformák és kötelezettségek sorát annak érdekében, hogy a személyzet, a berendezések és a környezet számára biztonságos körülmények között működjenek.





A felsorolt biztonsági előírások a különböző tevékenységek és műveletek elvégzésére megfelelően kiképzett, tájékoztatott, oktatott és felhatalmazott személyzet minden tagjának szólnak:

- szállítás
- Összeszerelés/telepítés
- működés
- használat
- karbantartás
- tisztítás
- leszerelés és bontás
- amelyek a szóban forgó termék tervezett felhasználási módját jelentik.

1.4 FELHASZNÁLT SZIMBÓLUMOK

A kézikönyvben számos szimbólumot használunk az olvasó figyelmének felkeltésére és a kezelés néhány különösen fontos szempontjának kiemelésére.

A következő táblázat a kézikönyvben használt különböző szimbólumok jelentését ismerteti.

SZIMBÓLUM	JELENTÉS	MEGJEGYZÉSEK
 Veszély	Veszély	A felelős személyzetet baleset, fogvatékoság vagy súlyos sérülés, akár halálozás veszélyével járó veszélyt jelez. Fordítson nagy figyelmet az ezzel a szimbólummal jelzett szövegblokkokra.
 Figyelem	Figyelem	A felhasználó személyzete sérülésének vagy közepes sérülésének kockázatával járó figyelmeztetés, illetve a termék, a berendezés vagy a vevő/felhasználó egyéb személyes tulajdonának esetleges károsodásával járó figyelmeztetés Figyeljen az ezzel a szimbólummal jelzett szövegblokkokra.
	Fontos Figyelmeztetés	Figyelmeztetést vagy megjegyzést jelez a legfontosabb funkciókkal vagy hasznos információkkal kapcsolatban. Figyeljen az ezzel a szimbólummal jelzett szövegblokkokra.
	Utasítások	Jelzi, hogy minden személynek (felhasználó, karbantartó stb.) kötelező elolvasnia és megértenie a termékhez mellékelt használati és karbantartási kézikönyvet teljes egészében.





Az alábbi táblázat a terméken esetlegesen megjelenő különböző szimbólumok jelentését ismerteti.

A terméken alkalmazott szimbólum típusát és helyét lásd a kézikönyv 4. fejezetében.









A terméken és/vagy annak alkotóelemein címkék és piktogramok vannak elhelyezve, hogy felhívják a figyelmet a fennmaradó kockázatokra és az ebből következő intézkedésekre, amelyeket a jelen kézikönyvben feltüntetett biztonsági eljárásokkal összhangban kell megtenni.



A biztonsági jelek a színek és a geometriai formák tekintetében különböző jelentéstartalmakat kapnak, különösen a következőket:

- A biztonsági jelzések figyelmen kívül hagyása veszélyes helyzetekhez vezethet, amelyek lehetséges káros következményekkel járhatnak, mint például súlyos személyi sérülés vagy halál és/vagy a berendezés károsodása.
- A gyártó a termékkel kapcsolatban azonosított különböző típusú fennmaradó kockázatoktól függően a terméket a használandó grafikus szimbólumokra vonatkozó európai előírásoknak megfelelően meghatározott veszély-, figyelmeztető és kötelezettség-ellenőrző táblákkal látta el.







JELENTÉS	FORMA	SZÍN
Veszély		Sárga
Tiltás		Piros
Kötelezettség		Kék
Információk		Kék

1. TÁBLÁZAT

SZIMBÓLUM	JELENTÉS	MEGJEGYZÉSEK
	Általános veszély	Figyeljen a további szimbólumokkal jelölt veszélyekre
	Éles tárgyak veszélye	Éles elemek jelenlétét jelzi; a felelős személyzet/felhasználó számára sérülésveszélyt jelent. A felelős személyzetnek/felhasználóknak fokozottan figyelniük kell a jelzésekre és azokra a területekre, ahol ez a szimbólum jelen van, és be kell tartaniuk a biztonsági távolságokat.
	Forró felület veszélye	A felhasználó sérülésének kockázatát jelzi. Megfelelő ruházatot, például hőmérsékleti kesztyűt, védőszemüveget és maszkot kell viselni.
	Feszültség jelenléte veszély.	A felelős személyzetet/felhasználót érintő, akár halálos sérüléssel járó veszélyt jelez. Legyen rendkívül óvatos, ha ilyen figyelmeztetés van jelen, és ne lépjen be az ilyen területekre, hacsak nem áramtalanította a figyelmeztetéssel érintett területet.
	Mozgó alkatrészek veszélye	Veszélyt jelez olyan területen (területeken), ahol mozgó alkatrészek vannak jelen. A felelős személyzetnek/felhasználóknak fokozottan figyelniük kell a jelzésekre és azokra a területekre, ahol ez a szimbólum jelen van, és be kell tartaniuk a biztonsági távolságokat.
	Kezek összenyomódásának veszélye	A berendezés mechanikus alkatrészeinek záró mozgását veszélyeztető veszélyt jelez; a felelős személyzet/felhasználó sérülésének veszélyével. A felelős személyzetnek/felhasználóknak fokozottan figyelniük kell a jelzésekre és azokra a területekre, ahol ez a szimbólum jelen van, és be kell tartaniuk a biztonsági távolságokat.
	Anyag kivetülésének veszélye	A felelős személyzetnek/felhasználóknak fokozottan figyelniük kell a jelzésekre és azokra a területekre, ahol ez a szimbólum látható, be kell tartaniuk a biztonsági távolságokat és használniuk kell az előírt egyéni védőfelszerelést.
	Villanyvezetékek vagy feszültség alatt álló alkatrészek jelenléte veszély	Vigyázzon, hogy a terméket ne használja elektromos vezetékek és feszültség alatt álló alkatrészek közelében. Tartsa 15 m-nél tovább az áram alatt álló részeketől.
	Zajveszély	Ez a piktogram zajveszéllyel járó veszélyt jelez. A zajvédelmi irányelv hatálya alá nem tartozó termékekre alkalmazzák. A termék által kibocsátott A-súlyozott hangteljesítményszintet a jelen kézikönyvben található műszaki adattáblázat tartalmazza.

	Tilos nyitott lángot használni	Tilos nyitott lángot használni. Védje a terméket és/vagy az akkumulátort a hőtől és a lángoktól.
	Használat tilalma kedvezőtlen időjárási körülmények között	Tilos a terméket kedvezőtlen időjárási körülmények között, például eső, villámlás, jégeső, hó stb. esetén használni.

Az akkumulátorokra vonatkozó különleges figyelmeztetések és tilalmak

	Különleges veszély a lítium-ion akkumulátorokra	A lítium-ion akkumulátorok szétbontás, rövidzárlat, sérülés vagy nem megfelelő kezelés esetén felrobbanhatnak, tüzet okozhatnak vagy nemkívánatos hőhatásokat, például "termikus elszabadulást" (*) idézhetnek elő. Ne tegye ki víznek, tűznek vagy magas hőmérsékletnek.
	Tilos az akkumulátorok hőforrásokkal való érintkezése	Ne dobja az elemeket tűzbe, és ne tegye ki őket hőforrásoknak, például fűtőtestek, lángok, lézerek, induktív források stb. által keltett hőnek.
	Használat tilalma kedvezőtlen időjárási körülmények között	Az akkumulátor használata kedvezőtlen időjárási körülmények között, például eső, villámlás, jégeső, hó stb. esetén tilos. Ne merítse az akkumulátort folyadékba.
	Tilos az akkumulátorok hőforrásokkal való érintkezése	Ne dobja az elemeket tűzbe, és ne tegye ki őket hőforrásoknak, például fűtőtestek, lángok, lézerek, induktív források stb. által keltett hőnek.
	Ne tegye ki a terméket hőforrásoknak	Tilos a terméket bármilyen közvetlen vagy közvetett hőforrásnak kitenni.
	Nemzetközi újrahasznosítási szimbólum	Jelzi, hogy az akkumulátor újrahasznosítható anyagokból készült.

A termékre, akkumulátorra és töltőre vonatkozó követelmények

	Kötelező elolvasni a kézikönyvet	Jelzi, hogy a kezelő és karbantartó személyzetnek minden tevékenység (kicsomagolás, összeszerelés/beépítés, használat, karbantartás stb.) és/vagy a termékkel való bármilyen beavatkozás előtt mindig el kell olvasnia a használati és karbantartási kézikönyvet (HKK).
---	----------------------------------	---

(*) A Termal Runaway kifejezés a cella vagy az akkumulátorcsomag exoterm reakció által generált, ellenőrizetlen hőmérséklet-emelkedésére utal.



MEGJEGYZÉS

A terméken elhelyezett figyelmeztető jelzések típusát és helyét lásd a 4.17. szakaszban, ebben a szakaszban a veszélyre, tilalomra és kötelezettségre figyelmeztető jelzések és azok magyarázatai vannak felsorolva és azonosítva.

1.5 EGYÉNI VÉDŐESZKÖZÖK (EVE)

A terméken engedélyezett különböző tevékenységeket végző, a használatért és karbantartásért felelős személyzetnek személyi védőfelszerelést (EVE) kell használnia a különböző műveletek végrehajtásából eredő valamennyi lehetséges kockázat/kár megelőzése érdekében, mint például:

- sisak a fej védelmére;
- védőszemüveg vagy maszk, hogy megvédjen a forgácsok, por vagy szennyeződés ellen;
- biztonsági kesztyű, cipő és/vagy csizma a személyzet védelmére az olyan kockázatok ellen, mint a zúzás, nyírás, vágás stb.;
- Zajszűrő fejhallgató.



FIGYELEM

A terméket kezelő vagy karbantartó személyek ruházatának meg kell felelnie a 2016/425/EU rendeletben, a 89/656/EK irányelvben és a termék használatának helye szerinti ország hatályos jogszabályaiban meghatározott alapvető biztonsági követelményeknek.



VESZÉLY

Ha olyan munkát végeznek, amelynek során szilánkok vagy olyan anyagok vetülhetnek ki, amelyek veszélyesek a saját magukra vagy más, közelről dolgozó személyekre, a kezelőnek biztosítani kell, vagy kérnie kell a felelős személyektől árnyékolókat vagy más megfelelő biztonsági intézkedéseket.



VESZÉLY

Az üzemeltetési és karbantartási műveletek során a személyzetnek megfelelő munkaruhát kell viselnie a balesetek megelőzése érdekében.

Az olyan mechanikai veszélyek elkerülése érdekében, mint a vonszolás, beszorulás, nyírás és egyéb veszélyek, tilos a munkaciklus és a karbantartási műveletek során olyan tartozékokat viselni, mint a karkötők, órák, sálak, gyűrűk vagy láncok.



FIGYELEM

A felhasználó/munkáltató pontos felelőssége annak biztosítása, hogy a felelős személyzetet megfelelően kiképezzék, tájékoztassák és oktassák a kezelt folyamathoz kapcsolódó maradék kockázatokról, és hogy az előírt egyéni védőeszközöket használják, valamint hogy felmérjék a szükséges kiegészítéseket.

SZIMBÓLUM	JELENTÉS	MEGJEGYZÉSEK
	A védőszemüveg használata kötelező	Jelzi, hogy a személyzetnek védőszemüveget kell használnia. A termékkel való munkavégzés során és/vagy a feldolgozás helyszínén, illetve karbantartás közben mindenkor használandó egyéni védőeszköz. A védőernyő használata akkor kötelező, ha fennáll a tárgyak vagy anyagok kilökődésének veszélye.
	A hallásvédelem kötelező.	A személyzet számára előírja, hogy hallásuk védelme érdekében fülvédő vagy fül dugó használatát írja elő. A termékkel való munkavégzés során és/vagy a feldolgozás helyszínén, illetve karbantartás közben mindenkor használandó egyéni védőeszköz.
	A védő- és szigetelő kesztyű használata kötelező.	A személyzetre vonatkozó követelményt jelzi, hogy védő- és szigetelő kesztyűt kell használni. A termékkel való munkavégzés során és/vagy a feldolgozás helyszínén, illetve karbantartás közben mindenkor használandó egyéni védőeszköz.
	A biztonsági lábbeli használata kötelező.	A személyzetre vonatkozó követelményt jelzi, hogy védőlábbelit kell használni. A termékkel való munkavégzés során és/vagy a feldolgozás helyszínén, illetve a karbantartás során mindenkor használandó egyéni védőeszköz.
	Megfelelő munkaruhát kell viselni.	Jelzi, hogy a személyzetnek megfelelő munkavédelmi ruházatot kell viselnie. A gépen és/vagy a helyszínen végzett munka, illetve karbantartás során mindenkor használandó egyéni védőeszközök.
	A védősisak használata kötelező.	A személyzetre vonatkozó védősisak viselésének követelményét jelzi. A gépen és/vagy a helyszínen végzett munka, illetve karbantartás során mindenkor használandó egyéni védőeszközök.



MEGJEGYZÉS

Az itt feltüntetett egyéni védőeszközöket a felhasználónak/felhasználónak ki kell egészítenie a mezőgazdasági környezetben történő feldolgozás területétől/helyszínétől/helyszínétől (a feldolgozott anyagok és termékek típusa/anyagai és termékei stb.), a megállapított előírásoktól és a felhasználás országában hatályos rendelkezésektől függően.



TOVÁBBI INFORMÁCIÓK

A szállított termékre jellemző "piktogramok" és "EVE" részletes leírása a kézikönyv különböző fejezeteiben található.

Ez a szakasz csak a "piktogramok" és az "EVE" jelentését sorolja fel és magyarázza el.

1.6 MÓDOSÍTÁSOK TILALMA

Tilos a terméken bármilyen módosító munkát végezni, és különösen tilos olyan módosításokat végezni, amelyek csökkenthetik a termék biztonságát. Különösen tilos eltávolítani vagy módosítani a gyártó által biztosított védőburkolatokat és/vagy biztonsági és/vagy jelző és/vagy ellenőrző rendszereket.

A jelen kézikönyvben és a kísérő dokumentációban szereplő utasítások be nem tartása mentesíti a gyártót minden közvetlen vagy közvetett felelősség alól.

A következő oldalakon nem szereplő vagy azokból nem levezethető adatokkal kapcsolatban kérjük, forduljon közvetlenül a gyártóhoz.

Tilos továbbá a terméket olyan harmadik féltől származó alkatrészekkel használni, amelyeket eredetileg nem a termékkel együtt szállítottak.

Ez balesetekhez és/vagy sérülésekhez vezethet, amelyekért a Gyártót felelősségre vonják.

Felhívjuk figyelmét, hogy a gyártó polgári jogi és büntetőjogi felelőssége megszűnik a termék módosítása esetén.

Bármilyen módosítás, amely a termék eredeti konfigurációját a gyártó által nem értékelt kockázatok bevezetésével módosítja, mentesíti a gyártót minden felelősség alól.

Ebben az esetben a gyártó mentesül minden közvetlen vagy közvetett felelősség alól.

1.7 HASZNÁLT TERMINOLÓGIA ÉS RÖVIDÍTÉSEK

KITETT SZEMÉLY: (I. melléklet, 1.1.1. 2006/42/EK irányelv).

Bármely személy, aki részben vagy egészben veszélyes területen tartózkodik.

RENDELTETÉSSZERŰ HASZNÁLAT: (I. melléklet, 1.1.1. 2006/42/EK irányelv).

A terméket a használati utasításban megadott információknak megfelelően használja.

VESZÉLYES ZÓNA: (I. melléklet, 1.1.1. 2006/42/EK irányelv).

Bármely olyan terület a termékben és/vagy annak közelében, ahol a veszélyeztetett személy jelenléte kockázatot jelent az adott személy egészségére és biztonságára

KOCKÁZAT: (I. melléklet, 1.1.1. 2006/42/EK irányelv).

A veszélyes helyzetben bekövetkező sérülés vagy egészségkárosodás valószínűségének és súlyosságának kombinációja;

FENNMARADÓ VESZÉLY (Ref. UNI EN ISO 12100:2010).

Olyan veszély, amelyet nem lehetett tervezési úton kiküszöbölni vagy csökkenteni, és amely ellen a védelem nem (részben vagy teljesen) hatékony.

A kézikönyv (4. fejezet) tartalmazza a fennmaradó kockázatokat, valamint a fennmaradó kockázatok kezelésére vonatkozó információkat, utasításokat és figyelmeztetéseket/előírásokat, amelyeket az ügyfélnek/felhasználónak figyelembe kell vennie, gondoskodnia kell róluk, és kezelni kell őket.

VÉDŐESZKÖZ: (I. melléklet, 1.1.1. 2006/42/EK irányelv).

Olyan eszköz (a védőburkolaton kívül), amely önmagában vagy védőburkolattal kombinálva csökkenti a kockázatot;

VÉDŐELEM: (I. melléklet, 1.1.1. 2006/42/EK irányelv).

Kifejezetten az anyagi akadályon keresztül történő védelem biztosítására használt termékelem;

A kézikönyv (Biztonsági fejezet) tartalmazza a fennmaradó kockázatokat, valamint a fennmaradó kockázatok kezelésére vonatkozó információkat, utasításokat és figyelmeztetéseket/előírásokat, amelyeket a felhasználónak figyelembe kell vennie (hivatkozás. EN ISO 12100:2010).

A használt terminológia teljes leírását lásd a 2006/42/EK gépirányelv I. mellékletében és az EN ISO 12100:2010 szabványban szereplő fogalom meghatározásokban.

➤ EGYÉNI VÉDŐESZKÖZÖK (EVE)

Egyéni védőeszköz: minden olyan eszköz, amelyet a munkavállaló a munkahelyi biztonságot vagy egészséget veszélyeztető egy vagy több kockázattal szembeni védelem céljából visel és/vagy használ, valamint minden olyan elem vagy tartozék, amelyet erre a célra szántak.

Ezek nem egyéni védőeszközök:

- A szokásos munkaruhák és egyenruhák, amelyek nem kifejezetten a munkavállaló biztonságának és egészségének védelmére szolgálnak;
- A sürgősségi és mentőszolgálatok felszerelése;
- A fegyveres erők, a rendőri erők és a közrend fenntartására szolgáló szolgálati személyzet egyéni védőfelszerelései;
- A közúti szállítójárművekre jellemző azonosítható védőfelszerelések;
- Sportanyagok;
- Önvédelemre vagy elrettentésre szolgáló anyagok;
- Hordozható eszközök a veszélyek és káros tényezők észlelésére és jelentésére.

➤ FELHASZNÁLÓ

A felhasználó (munkáltató, vállalat, vállalat alkalmazottai stb.) az a személy, aki a terméket rendeltetésszerű használatra használja, vagy aki a termék használatát hozzáértő és speciálisan képzett személyekre bízta.

Ebben a kézikönyvben a 2006/42/EK gépirányelv 2. cikkében meghatározott gép, termék vagy berendezés kifejezéseket szinonimaként használjuk.



FIGYELEM!

E kézikönyv olvasása, bár kimerítő, semmiképpen sem helyettesítheti a megfelelő kezelői tapasztalatot, ezért csak hasznos emlékeztető a műszaki jellemzők és az elvégzendő főbb műveletek tekintetében.

1.8 GARANCIA

Az általános garancia feltételeket a Campagnola honlapján találja az alábbi címen: <http://www.campagnola.it>; vagy kérje ezeket a gyártótól írásban a +39 051752551 fax számon illetve küldjenek e-mailben a star@campagnola.it címen.



FIGYELEM!

Ha garanciális javítási igény merülne fel (a fenti hivatkozásban olvasható garancia feltételeknek megfelelően), a termékhez mindig mellékelni kell a megfelelően kitöltött garanciaszelvényt és a vásárlást igazoló bizonylat (számla vagy más bizonyító értékű dokumentum) másolatát.

2. MŰSZAKI LEÍRÁS

2.1 TERMÉKAZONOSÍTÁS

Különösen a termék helyes és egyértelmű azonosítása érdekében hivatkozni kell a termék címtábláján található sorozatszámra, és azt a CAMPAGNOLA S.r.l.-hez intézett minden beavatkozási vagy segítségnyújtási kérelemben meg kell említeni.

A világos és egyértelmű azonosítás érdekében a terméken található névtábla adatainak leírása következők:

Gyártó neve: CAMPAGNOLA S.r.l.

CE-jelölés: A vonatkozó irányelvek által előírt gépi jelölés

Típus: Az adott géptípust azonosító kód.

A kód alfa/számjeggyű, két, ponttal elválasztott 4 számjeggyű számsorból áll, a következőképpen felépítve: az első 4 számjegy fix (szerszámtípus), a második 4 számjegy a megvásárolt termék kódját jelöli. Típus Példa:

LN24.0810

2.2 MŰSZAKI ADATOK

Ez a szakasz a megvásárolt termék műszaki adatait ismerteti.

MŰSZAKI ADATOK	
ESZKÖZ	
Rúd hossza	4"
Rúd max. vágás 4"	Ø 80 mm
Vágólánc	29 szem, 1/4"
Aktív biztonsági szerkezet	SI
Változtatható sebesség	SI
Lánc sebesség	7,5 m/másodperc
Motor	Kefe nélküli
Motor teljesítménye	500 W
Tömeg/tömeg akkumulátor nélkül	970 g
Lánc kenése	KÉZI
AKKUMULÁTOR	
Akkumulátor-technológia	Lítium-ion
Névleges feszültség	14.4 V
Max. feszültség	16.8 V
Kapacitás	2,5 Ah
Névleges kimenő energia	36 Wh
Akkumulátor autonómia	Körülbelül 90 vágás, átmérő 6 cm
Újratöltési idő	1,5-2 óra
Tömeg/Súly	242 g
AKKUMULÁTORTÖLTŐ	
Feltöltő modell	KH24-1681420-2E
Bemeneti feszültség	100-240Vac ±10%
Frekvencia	50/60Hz ±2Hz
Kimeneti feszültség töltéshez	16,8V
Újratölthető akkumulátor típusa	Li-Ion
Kimeneti áram I out max	1,42 A
Védelmi fokozat	IP 20
Szigetelési osztály	II
Súly	260 g

Hang szint (*)	
A-súlyozott egyenértékű folyamatos hangnyomásszint a kezelőhelyen (LpA)	81,2 dB(A), KpA=3 dB(A)
Érzékelt hangteljesítményszint (LwA)	94,2 dB(A), KwA=3 dB(A)
Garantált hangteljesítményszint (LwA)	102 dB(A)
Rezgésszint (**)	
T-CAT M V1 metszőolló	1,961 m/s ² K=1,5 m/s ²

(*) Az A-súlyozott egyenértékű folyamatos hangnyomásérték (LpA) és a berendezés hangteljesítmény értéke (LwA), az EN ISO 3744 szabvány szerint mérve

(**) A kéz-kar rendszerre ható gyorsulás frekvenciával súlyozott négyzetes középrezgési értékeit az EN ISO 5349-1 és 2 szabvány szerint mérik

ELEKTROMÁGNESES ÖSSZEFÉRHETŐSÉGI SZINT

A gép olyan elektronikus alkatrészeket tartalmaz, amelyekre az elektromágneses kompatibilitási előírások vonatkoznak, és amelyeket vezetési és sugárzási sugárzások érintenek.

A kibocsátási értékek megfelelnek a szabályozási követelményeknek az elektromágneses összeférhetőségi irányelvnek megfelelő alkatrészek használata, a megfelelő csatlakozások és az alkatrészszállítók követelményeinek megfelelő telepítés révén.

A gép ezért megfelel az elektromágneses összeférhetőségi (EMC) irányelvnek.

2.3 A RENDELKEZÉSRE ÁLLÓ MODELLEK BEMUTATÁSA

A termék egy teleszkópos rúdra szerelhető (nem tartozék), amely kiegészíti a funkcionalitását, és lehetővé teszi a metszési műveleteket akár 3 m magasságig.

A termék megfelelőségét tanúsító CE-jelölés a teleszkópos rúd összetett termékként való használatára is utal.

Termék táblázat	
T-CAT M V1 metszőolló	TELESZKÓPOS RÚD 140-210 cm (a tartozék nincs a készletben)
	

3. TERMÉKLEÍRÁS

A jelen kézikönyv tárgyát képező termék a fenti terméktáblázatban szereplő, akkumulátorral működő elektromos láncvágó metszőolló, amelynek engedélyezett használatát a következő bekezdés határozza meg.

3.1 ENGEDÉLYEZETT HASZNÁLAT - RENDELTETÉSSZERŰ

A terméket kizárólag a mezőgazdaságban történő professzionális felhasználásra szánják.

A láncos metszőolló gyümölcsösök, szőlőültetvények, citrusfélék, olajfaligetek és általában minden növény vágására és/vagy metszésére szolgáló eszköz. A 2.2. szakaszban található műszaki adattáblázatban megadott maximális átmérőjű faanyagok vágására alkalmas.

E termékek használatát csak és kizárólag olyan képzett és felhatalmazott személyzetre szabad bízni, akik rendelkeznek a biztonságos és megfelelő használatához szükséges szakmai ismeretekkel és készségekkel.

A kezelő képzését és tudatosítását olyan tapasztalt személyzetre kell bízni, amely képes a képzett elméleti és gyakorlati képzés fejlesztésére, hogy képes legyen helyesen végrehajtani minden olyan műszaki műveletet és magatartást, amely döntő fontosságú a saját biztonsága és a termék felhasználási területén dolgozó személyek biztonsága szempontjából.

A kézikönyvben helytelennek minősített használati módok semmilyen körülmények között nem megengedettek.

A termék helytelen használata és/vagy a karbantartás hiánya vagy nem megfelelő elvégzése komoly veszélyt jelenthet a személyzetre.

Az ebben a kézikönyvben tiltott és nem megengedett műveletek, amelyek nyilvánvalóan nem fedhetik le a termék "tiltott használatának" lehetséges lehetőségeinek teljes körét, azonban a leginkább "ésszerűen" előre láthatóak, és abszolút tiltottnak tekintendők.

A terméket csak a földről, biztonságos és stabil helyzetben használja, biztosítva a tökéletes és stabil egyensúlyt a használat és a kezelés során.

Tilos a terméket használni, ha bizonytalan egyensúlyban van csúszásveszélyes felületeken (pl. dombon és/vagy nedves fűvön, hóban, jégen stb.), vagy ahol nincs lehetőség a stabil egyensúly fenntartására (pl. meredek lejtőkön). Tilos a munkavégzés kedvezőtlen időjárási körülmények között, például köd, erős eső, erős szél, jégeső, hó, jég, zivatar (áramütés veszélye).

Tilos a terméket kis bokrok és cserjék vágására használni, illetve olyan vágószervek vágására, amelyeknél fennáll a vágószervbe való belegabalyodás veszélye, valamint az anyagnak a kezelő felé történő kidobódásának vagy a vágószerv elakadásának veszélye az egyensúlyvesztés veszélyével.

A vágást vagy metszést a rúd "egyenes" részével kell végezni.

A vagyoni és/vagy személyi károk elkerülése érdekében tilos a rúd csúcsát vágási vagy metszési tevékenységre használni.

A vágási tevékenységeket a vásárolt termék műszaki adattáblázatában megadott maximális vágási méretek betartásával és kizárólag faanyaggal szabad végezni.

Tilos a megengedett és a műszaki adattáblázatban megadott maximális átmérőnél nagyobb ágakat levágni.

Az ergonomikus munkavégzés érdekében kerülje a vállmagasság feletti vágásokat.
Ne vágjon vállmagasság felett, hogy elkerülje a helytelen ergonómiai munkakörülményeket, amelyek idővel veszélyeztethetik a kezelő testtartását.



FIGYELEM

- **Bármilyen más használatot nem megfelelőnek és ezért potenciálisan veszélyesnek kell tekinteni az üzemeltetők biztonságára nézve, valamint a gyártó felelősségét és a szerződéses garanciát is elveszíti.**
- **Ha a terméket a felsoroltaktól eltérő célokra használják, súlyosan károsodhat, és anyagi vagy személyi károkat okozhat.**

Bármilyen más felhasználás, vagy a gyártó által tervezett felhasználáson túli kiterjesztés tilos, és nem felel meg a gyártó által kijelölt rendeltetésnek, ezért a gyártó nem vállal felelősséget az ebből eredő károkért.

3.2 NEM ENGEDÉLYEZETT HASZNÁLAT

A termék csak a gyártó által kifejezetten megjelölt célokra használható.

Különösen:

- ne használja a terméket a 3.1. szakaszban leírtaktól eltérő környezetben és felhasználásra;
- ne használja a terméket részben vagy teljesen gyúlékony vagy robbanásveszélyesnek minősített környezetben;
- ne használja a terméket, hacsak nem kapott megfelelő képzést, tájékoztatást, utasítást és engedélyt annak használatára;
- ne használja a terméket az 1. pontban szereplő előírások/indikációk betartása nélkül;
- ne használja a terméket a 4. fejezet "Biztonság" című fejezetében foglalt követelmények megsértésével;
- ne használja a terméket a kézikönyvben megadottaktól eltérő környezeti körülmények között;
- ne használja a terméket a mellékelt vagy tervezettől eltérő szerszámok vagy kombinációk csatlakoztatásával.
- ne használja a terméket háztartási, kereskedelmi és/vagy erdészeti környezetben.

Minden más használatot nem megfelelőnek és a gyártó által tiltottnak kell tekinteni, és ezért potenciálisan veszélyes lehet az üzemeltető és harmadik felek biztonságára.



FIGYELEM

A terméknek a gyártó által nem szándékolt célokra történő használata visszaélésnek minősül. Ebben az esetben nem vállalunk felelősséget a vagyoni és/vagy személyi károkért. Továbbá, mindenfajta garancia megszűnik.

A gyártó nem vállal felelősséget abban az esetben, ha a terméken a szállítást illetően olyan személyek által végzett, nem engedélyezett módosítások vagy karbantartási műveletek miatt történik beavatkozás, akik nem rendelkeznek megfelelő tájékoztatással, képzéssel és utasításokkal.

3.3 TERMÉKÖSSZETÉTEL

A következő szakasz a termék összetételét mutatja be (*) a 2. ábrán látható módon, míg a táblázat a termék alkotóelemeinek nevét és funkcionális leírását tartalmazza.

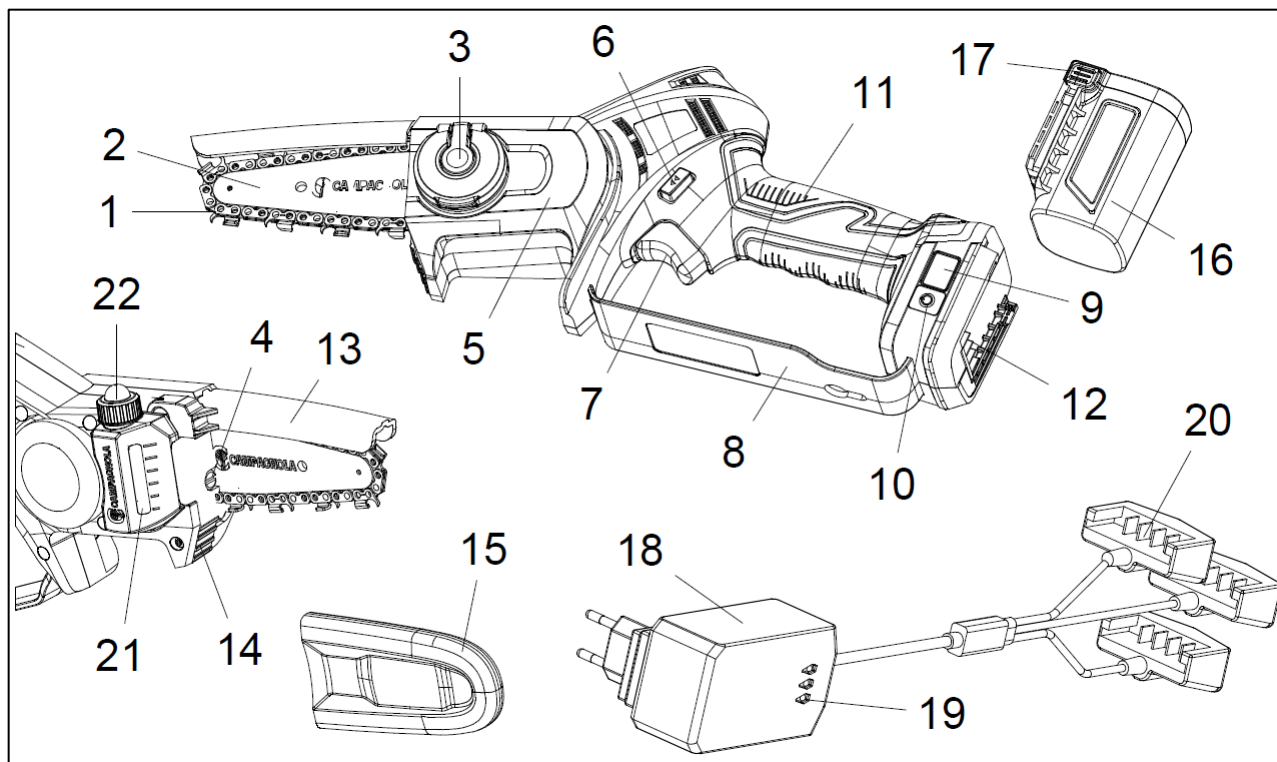

Ábra 1

Hely z.	Megnevezés	Funkció
1	Lánc	Ágak, törzsek, stb vágása.
2	Vágórúd	Lánc vezető
3	Rögzítő anyacsavar	Rögzíti a rudat
4	Beállító csavarok	Lánc feszességének beállítása
5	Elülső burkolat	Védi a hajtófogaskereket és a lánc rudat
6	Biztonsági zárás	Indító zárként működik
7	Hajtókar	A működtetéshez kell megnyomni
8	Kézvédelem	Védi a kezelő kezét a láncsal való érintkezés kockázata ellen
9	Kijelző	Jelzi, hogy a szerszám be vagy ki van kapcsolva, és információkat jelenít meg a szerszám és az akkumulátor állapotáról.
10	ON-OFF kapcsoló	Bekapcsolja és kikapcsolja a szerszámot
11	Markolat	Lehetővé teszi a termék kezelését
12	Akkumulátor csatlakozó	Lehetővé teszi a szerszám és az akkumulátor csatlakoztatását.
13	Lánc védelem	Védi a kezelőt a visszacsapás ellen
14	Ütközésvédő	A használat közben a törzsön tartja a metszőszerszámot
15	Rúd burkolat	Lánc védőhüvely (nyugalmi állásban)
16	Akkumulátor	Lehetővé teszi a szerszám működtetését
17	Kioldó szárnyak	Lehetővé teszi az akkumulátor metszőszerszámába történő behelyezését/metszőszerszámából történő eltávolítását
18	Akkumulátor töltő	Maximum három akkumulátor töltéséhez használható
19	LED-es fényjelzők	Jelzik az akkumulátorok töltöttségi állapotát
20	Töltő csatlakozók	Lehetővé teszi az akkumulátortöltő és az akkumulátor csatlakoztatását
21	Olaj tartály	Tartalmazza az olajat a lánc és a rúd kenéséhez
22	Kupak szivattyúval	Lehetővé teszi a lánc manuális kenését, és lezárja az olaj tartályt

3.4 KIEGÉSZÍTŐ ALKATRÉSZEK

Ez a szakasz adott esetben ismerteti a termékkel együtt szállítható kiegészítő alkatrészeket.

A következők a jelen kézikönyvben szereplő és a csomagolásban található termékhez tartozó kiegészítő alkatrészek:

- Gyors útmutató,
- Jótállási igazolás,
- Megfelelőségi nyilatkozat,
- Szerszámkészlet,
- Lánc élező reszelő
- 60 ml-es fiola kenőolajhoz.

3.5 ÁLTALÁNOS MŰKÖDÉSI JELLEMZŐK

Ez a szakasz a megvásárolt termék általános működési jellemzőit ismerteti.

A szerszámon lévő **KIJELZŐ** kijelzőn a metszőolló és az akkumulátor állapotára vonatkozó információk jelennek meg.

Lásd az alábbi ábrát.

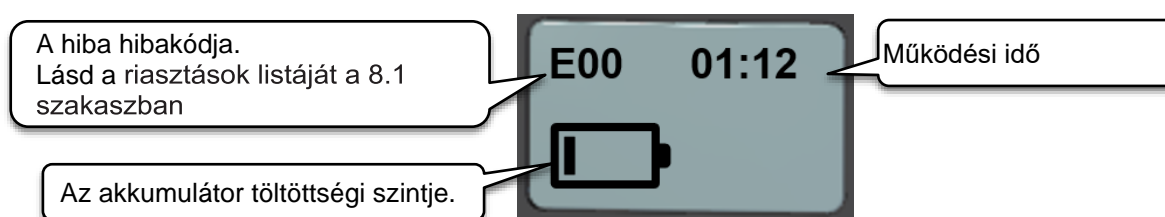

A FUNKCIÓK LEÍRÁSA:

➤ **METSZŐOLLÓ BEKAPCSOLÁS/KIKAPCSOLÁS KAPCSOLÓ**

A bekapcsológombhoz kapcsolódó funkciók az alábbiakban vannak felsorolva.



Gyújtás: Az akkumulátor csatlakoztatása után a kijelző kikapcsol. A bekapcsológomb hosszan történő megnyomásával a kijelző bekapcsol, amit két hangjelzéssel erősít meg.



Kikapcsolás: Bekapcsolt kijelző esetén a bekapcsológomb hosszan tartó nyomása a szerszám kikapcsolását okozza, amit a kijelző kikapcsolása is megerősít.

➤ **VÁLTOZÓ SEBESSÉG**

A lánc sebességének változtatása a hajtókar megnyomásával érhető el az alábbiakban felsoroltak szerint.

A. A maximális láncsebesség eléréséhez nyomja le részben a hajtókart.

B. A maximális láncsebesség eléréséhez nyomja le teljesen a hajtókart.



➤ **AUTOMATIKUS KIKAPCSOLÁS**

Bekapcsolt metszőolló esetén a hajtókar legalább 5 percig tartó tétlensége a termék automatikus kikapcsolását eredményezi.

3.6 AKKUMULÁTOROK HASZNÁLATA

A következő szakasz általános információkat és előírásokat tartalmaz, amelyeket mindenképpen be kell tartani az akkumulátorok helyes használatához.



A lítium-ion akkumulátorok szétbontás, rövidzárlat, sérülés vagy nem megfelelő kezelés esetén felrobbanhatnak, tüzet okozhatnak vagy nemkívánatos hőhatásokat, például "termikus elszabadulást" idézhetnek elő. Ne tegye ki víznek, tűznek vagy magas hőmérsékletnek.

Az akkumulátor egy "tartályhoz" hasonlítható, amelyből az a termék, amelyhez csatlakozik, a működéséhez szükséges elektromos energiát nyeri.



MEGJEGYZÉS:

Ebben a szakaszban az akkumulátor és az akkumulátorcsomag kifejezés szinonimaként használható.

Az akkumulátor lítium-ion cellákból áll, amelyek lítium-kémián alapulnak, párhuzamosan kapcsolt modulokkal, és tartalmaz egy kezelő- és vezérlőrendszert az akkumulátor tökéletes működéséhez szükséges fő mennyiségek kezelésére a töltési és kisütési ciklusok során.

A lítium-ion akkumulátor-technológia nagyon elterjedt, és egyre gyakrabban használják szerszámokban, kerti berendezésekben és számos más alkalmazásban, pontosan azért, mert nagy energiakapacitást képes kompakt csomagban elhelyezni.

A lítium-ion akkumulátorok használata tehát számos előnnyel jár, de olyan helyzeteket is magában foglal, amelyeket mindig figyelembe kell venni, annak fényében is, hogy a lítium-ion akkumulátor-technológia folyamatosan fejlődik. Ezért a régebbi akkumulátorok alacsonyabb teljesítményűek/kritikus állapotban lehetnek:

- vagy az akkumulátor kora/elavult állapota miatt;
- vagy ha nem tartják be az akkumulátorok tárolására és kezelésére vonatkozó alapvető szabályokat.

A lítium akkumulátorok kritikusságának fő okai az elavulás mellett a következő jelenségekhez kapcsolódnak:

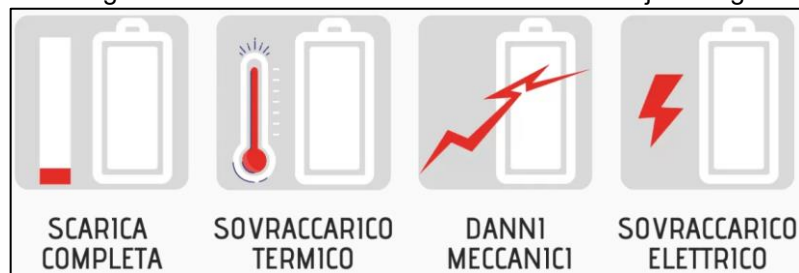

A lítium-ion akkumulátorok előnyei és hátrányai fényében jó tudni, hogy az akkumulátorok korlátozott élettartamúak attól a pillanattól kezdve, hogy elhagyják a gyárat, azonban lehet tenni valamit azért, hogy minél tovább hatékonyak maradjanak.

Különösen, a jobb akkumulátor-hatékonyság alapszabályai a következők:

- A maximális kapacitás eléréséhez célszerű az első alkalommal teljesen feltölteni.
- Ezután a legjobb, ha elkerüljük, hogy gyakori és/vagy részleges utántöltéssel "stresszeljük"
- Végezzen el egy teljes lemerülési ciklust, minden 30 töltési/lemerülési ciklusonként
- A lítium-ion akkumulátor akkor marad egészséges, ha gyakran használják, ezért "edzésben" kell tartani
- Ha azt tervezi, hogy egy ideig nem használja, a legjobb, ha leválasztja a készülékről, és hűvös helyen tárolja. Ne feledje, hogy az akkumulátor kémiai összetétele kevésbé romlik (oxidálódik), ha körülbelül 40 százalékos töltöttségi szinten van; ezért soha nem szabad teljesen lemerülni hagyni
- Ne feledje, hogy a lítium-ion akkumulátor fő ellensége a meleg, mivel gyorsabban öregszik, és más problémákat is okozhat, mint például a termikus elszabadulás (Thermal Runaway). Ezen okok miatt javasoljuk, hogy ne hagyja a készülékkel együtt, illetve ne hagyja közvetlen napfényben vagy különösen meleg környezetben, és a töltési ciklus végeztével le kell választani a töltőről
- Javasoljuk, hogy időnként tisztítsa meg az érintkezőket egy műanyag sörtékkel ellátott kefével (pl. poliészter vagy hasonló), ügyelve arra, hogy ne fémből készüljenek, hogy az idő múlásával maximalizálja az érintkezők hatékonyságát
- 0°C (32°F) és 45°C (113°F) közötti hőmérsékletű környezetben töltsse fel.



MEGJEGYZÉS: az akkumulátor becsült hatékonysága 500 töltési ciklus után 90%.

Javasoljuk, hogy az intenzíven használt akkumulátorokat 2-3 év elteltével cseréljék ki, annak érdekében is, hogy a berendezés működését az újabb technológiájú lítium akkumulátorokkal optimalizálják

Lásd még 1.4, 1. TÁBLÁZAT "Az akkumulátorokra vonatkozó különleges figyelmeztetések és tilalmak" című szakaszt

VESZÉLYES HELYTELEN HASZNÁLAT

- Kerülje a túlterhelést. A termék és az akkumulátor rendszer nem engedi meg a 80%-nál nagyobb mértékű lemerülést, így amikor hang- és fényjelzést ad az akkumulátor alacsony töltöttségi szintjéről, újratöltésre van szükség
- Ne csatlakoztasson nem megfelelő töltőket ehhez az akkumulátorhoz.
- Ne erőltesse a csatlakozást, ha a csatlakozó hibás vagy sérült.
- Ne tölts fel az akkumulátort, ha nyilvánvaló mechanikai, elektromos vagy csatlakozási sérülések vannak, anyag (sár vagy más) az érintkezőkön és/vagy víz bejutott.
- Tilos a terméket használni, ha a környezeti hőmérséklet a megengedett határértékeken kívül esik.
- Tilos az akkumulátort más termékek táplálására használni.
- Tilos az akkumulátor csatlakozóját bekapcsolt és/vagy üzemelő terméknél, illetve a töltési fázis alatt leválasztani
- Tilos az akkumulátort az időjárásnak és/vagy hőforrásoknak kitéve hagyni.
- Kerülje a nagynyomású fúvókákkal vagy mechanikus kefékkel történő tisztítást, mivel ezek károsíthatják a készülékház vagy az érintkezőket,
- Kerülje a mechanikai ütések.



Az akkumulátor csatlakozóit mindig tökéletes állapotban kell tartani. Törés, sérülés, oxidációs jelenségek, szigetelési sérülés stb. esetén feltétlenül ki kell cserélni az egész akkumulátort. Ne próbálkozzon, illetve ne végezzen rögtönzött javításokat, amelyek veszélyes rövidzárlatot vagy áramütést okozhatnak.

TOVÁBBI FIGYELEMFELHÍVÁS

Csak a gyártó által meghatározott töltőkkel tölts fel a készüléket.

Egy bizonyos típusú akkumulátorcsomaghoz alkalmas töltő tűzveszélyt okozhat, ha más típusú akkumulátorcsomaggal használja.

Kizárólag a szállított termékhez speciálisan meghatározott akkumulátorokkal rendelkező termékeket használjon.

Más, nem rendeltetészerű akkumulátorok használata sérülés- vagy tűzveszélyhez vezethet, illetve fokozhatja az akkumulátorok öregedését.

Amikor az akkumulátort nem használják, azt elkülönítve/távol kell tartani olyan tárgyaktól, mint például papír, érmék, kulcsok, gombostűk/klípek, csavarok vagy más apró fémtárgyak, amelyek kapcsolatot teremthetnek a csatlakozók között.

A csatlakozók rövidre zárása égési sérüléseket vagy tüzet okozhat.

Rendellenes körülmények között az akkumulátorból folyadékok kiömölhetnek, ezért kerülni kell a személy és/vagy testrészek érintkezését velük. Véletlen érintkezés esetén, szem, kéz stb., vízzel mossuk le és forduljunk orvoshoz.

Az akkumulátorból kiáramló folyadékok irritációt és/vagy égési sérüléseket okozhatnak.

Ne használja az akkumulátort vagy a terméket, ha az sérült vagy módosított.

A sérült vagy módosított akkumulátorok kiszámíthatatlan viselkedést mutathatnak, ami tüzet, robbanást vagy sérülést okozhat.

Ne tegye ki az akkumulátorcsomagot tűznek vagy túlzott hőmérsékletnek.

Tűznek vagy 80°C (176 °F) feletti hőmérsékletnek való kitettség robbanáshoz vezethet.

Az akkumulátor javítása/nyitása szigorúan tilos

Mivel ez egy hermetikusan zárt termék, tilos bárkinek megkísérelnie az akkumulátor alkatrészeinek javítását vagy cseréjét, ellenkező esetben fennáll a sérülés, tűz, áramütés, robbanás, maró folyadékkal való érintkezés, hőhatás stb. veszélye.

**FIGYELEM!****KIVONÁS A FORGALOMBÓL HOSSZÚ IDŐRE**

Mielőtt hosszabb időre (pl. max. 3 hónapra) kivonja az akkumulátort a forgalomból, töltsse fel teljesen, és tartsa be a tárolásra és tartósításra vonatkozó hőmérsékleti határértékeket.

**FIGYELEM!****HOSSZÚ IDEIG TARTÓ INAKTÍV IDŐSZAK UTÁN ÚJRA ÜZEMBE HELYEZNI**

Használat előtt, hosszabb használaton kívüli időszak után (vagy 3 hónapos használaton kívüli időszak után) töltsse fel teljesen.

3.7 TÖLTŐ HASZNÁLATA

Ez a szakasz általános információkat és előírásokat tartalmaz, amelyeket minden esetben be kell tartani a mellékelt töltő helyes használatához, amely kizárólag a mellékelt és engedélyezett akkumulátorok töltésére szolgáló professzionális használatra szolgál.

A töltő veszélyforrást jelenthet, ha nem képzett személyzet nem megfelelő módon kezeli, vagy ha az előírásoknak nem megfelelő módon használják.

A töltő akkor tekinthető biztonságos állapotúnak, ha a következő feltételek teljesülnek:

- A töltő sértetlen, a csatlakozókábel és a dugó tökéletes állapotban van.
- A töltő tiszta és száraz.
- Az akkumulátorok teljesen be vannak helyezve a töltő töltőnyílásaiba.

A termék használata előtt végezze el a termék összes alkatrészének épségellenőrzését. Ha sérült vagy törött alkatrészeket talál, ne használja a töltőt, és használat előtt javíttassa meg a terméket.

A töltőt csak olyan felhatalmazott személyzet javíthatja és szervizelheti, akiket kifejezetten kioktattak az ezzel járó veszélyekről.

**VESZÉLY**

A töltő sérülésének észlelése esetén:

- **Ne érintse meg a sérült helyeket.**
- **Húzza ki a hálózati csatlakozót a konnektorból.**
- **Hívjon villanyszerelőt.**

Ezt a terméket nem használhatják olyan személyek (beleértve a gyermekeket is), akiknek korlátozottak a fizikai, érzékszervi vagy szellemi képességei, vagy nem rendelkeznek kellő tapasztalattal és ismeretekkel.

A töltőt nem használhatják gyermekek vagy olyan személyek, akik nem képesek elolvasni és megérteni a használati utasítást, kivéve, ha olyan felelős személy szoros felügyelete alatt állnak, aki garantálni tudja a biztonságos használatot

Az akkumulátortöltőt száraz, esőtől, jégtől, hótól, szélről vagy magas páratartalomtól védett, zárt térben, a megengedett és elvárt környezeti határértékeken belül üzemeltesse.

A töltő használati helyének tisztának, hűvösnek, száraznak kell lennie, és nem szabad fagnak és/vagy közvetlen napsugárzásnak vagy a megengedettnél magasabb rendellenes hőmérsékletnek kitenni.

Gondoskodjon a töltő körüli terület megfelelő szellőzéséről.

Tárolási hőmérséklet	+0°C ÷ +50°C
Környezeti hőmérséklet töltés közben	+5°C ÷ +45°C
Használati hőmérséklet	+0°C ÷ +45°C

A termék használata a felsoroltaktól eltérő körülmények között nem megengedett. A telepítési és használati környezetre vonatkozó útmutatást lásd a 4.7. szakaszban.

A csatlakozókábelt, a hosszabbító kábelt és a hálózati csatlakozódugót száraz kézzel kell megérinteni, ügyelve arra, hogy ne legyenek nedves és/vagy vizes testrészek vagy a környező területek, amelyek veszélyt jelenthetnek a személyre.

Mielőtt a töltőt az elektromos hálózatra csatlakoztatja, győződjön meg arról, hogy a töltő megfelel a töltőn található jelzéseknek (lásd a 2.2. "Műszaki adatok" című szakaszt).

A nagyobb elektromos biztonság érdekében ajánlott a töltőt differenciálkapcsolóval (30 mA, 30ms) csatlakoztatni.



FIGYELEM

Töltés közben a nem megfelelő hálózati feszültség vagy hálózati frekvencia túlfeszültséget okozhat a töltőben. Az akkumulátortöltő megsérülhet.
Győződjön meg arról, hogy a hálózati feszültség és a hálózati frekvencia megfelel a töltő teljesítménytábláján szereplő adatoknak.

Tartsa a töltőt távol a gemkapcsoktól, érméktől, kulcsoktól, szögektől, csavaroktól vagy más apró fémtárgyaktól (beleértve a vasreszeléket és/vagy általában a fémeket), amelyek kapcsolatot okozhatnak az akkumulátor vagy a töltő érintkezői között. Az akkumulátor vagy a töltőérintkezők közötti rövidzárlat égési sérüléseket és tüzet okozhat.

A töltőt stabilan, asztalon és/vagy sík felületen kell használni, nem pedig mozgó járművön vagy járművön.

A töltőt úgy helyezze el, hogy a behelyezett akkumulátor ne tudjon kiesni.

A töltési folyamat befejezése után mindig vegye ki az akkumulátort a töltőből.

Az akkumulátortöltők nem engedélyezett célokra történő használata veszélyes helyzetekhez vezethet.



VESZÉLY

Ha az egyik akkumulátortípushoz szánt töltőt más akkumulátortípusokkal együtt használják, fennáll a tűz és/vagy robbanás veszélye, amely súlyos vagy halálos sérülést, valamint anyagi és/vagy személyi károkat okozhat.

A következő táblázat a töltőn található különböző szimbólumok jelentését ismerteti.

A biztonsági szimbólumok és jelzések figyelmen kívül hagyása veszélyes helyzetekhez vezethet, amelyeknek lehetséges káros következményei lehetnek, mint például súlyos személyi sérülés vagy halál és/vagy a berendezés károsodása.

SZIMBÓLUM	JELENTÉS
	A vásárló személyzetére és/vagy a felelős személyzetre/felhasználóra nézve akár halálos sérüléssel járó veszélyt jelez. Áramütés és/vagy áramütés veszélye.
	II. osztályú berendezések - 417-IEC-5172 Dupla szigetelés
	Csak beltéri használatra
	Egyenáram - 417-IEC-5031
	Váltakozó áram - 417-IEC-5032
	Biztosíték
	Biztonsági védőföldelés - 417-IEC-5019
	Kapcsoló áramellátó egység (SMPS)
	Rövidzárlattal védett biztonsági transzformátor.
	Plusz: pozitív polaritás - 417-IEC-5005
	Mínusz: negatív polaritás - 417-IEC-5006
	Újrahasznosítható anyagok ártalmatlanítása

SZIMBÓLUM	JELENTÉS
	<p>A 2012/19/EU WEEE-irányelv szerint, ha a vásárolt berendezés oldalán a szimbólummal van jelölve, az azt jelenti, hogy a terméket élettartama végén a többi hulladéktól elkülönítve kell gyűjteni. Ne dobja az elektromos szerszámokat, elektronikus berendezéseket és akkumulátorokat a háztartási hulladékba.</p>

VESZÉLYES HELYTELEN HASZNÁLAT

- A terméket csak akkor használja, ha azt a hatályos előírásoknak megfelelően, a telepítés típusának megfelelő biztonsági berendezésekkel megfelelően telepítették.
- ne használja a terméket áramellátási hiba esetén, illetve súlyos karbantartási hiányosságok vagy módosítások vagy beavatkozások után;
- ne használja a terméket az engedélyezettektől eltérő akkumulátorok töltésére;
- ne rakjon egymásra több töltőt, és ne takarja le a töltőt használat és töltés közben;
- ne használja a terméket kültéren vagy a megengedettől eltérő környezeti körülmények között;
- ne használja a terméket esőben vagy nedves és/vagy kültéri környezetben;
- ne üzemeltesse a töltőt olyan környezetben, amely teljesen vagy részben tűz- vagy robbanásveszélyesnek minősül;
- tilos a töltőt bármiféle tárgyak alátámasztására használni, és tilos a töltő közelében folyadékot tartalmazó edényeket tartani;
- ne takarja le a töltőt, és ne helyezzen rá tárgyakat;
- ne helyezze a töltőt az akkumulátorra;
- ne módosítsa vagy nyissa ki a töltőt;
- ne helyezzen tárgyakat a töltő nyílásaiba;
- ne kösse össze a töltő elektromos érintkezőit fémtárgyakkal, és ne zárja rövidre azokat.
- győződjön meg arról, hogy az akkumulátor közelében nincsenek szikrák vagy gyújtóforrások; töltés közben az akkumulátorok robbanásveszélyes gázokat bocsáthatnak ki;
- ne használja a terméket a szabályozási és/vagy jogszabályi előírások vagy a jelen kézikönyvben foglaltak megsértésével.

4. BIZTONSÁG

4.1 ÁLTALÁNOS INFORMÁCIÓK

Az ügyfél felelőssége, hogy a termék használatáért felelős személyzetet tájékoztassa a baleseti kockázatokról, a biztonsági eszközökről és a baleset megelőzés általános szabályairól, amelyeket az uniós irányelvek és a termék használatának helye szerinti ország jogszabályai írnak elő.

A felelős személyzetnek ismernie kell a termék jellemzőit.

Ezt a kézikönyvet és a 10. fejezetben (Mellékletek) említett összes kézikönyvet is teljes egészében el kell olvasnia.

A telepítési és karbantartási munkálatokat csak szakképzett személyzet végezheti.



VEZÉLY

A termék egy vagy több alkatrészének illetéktelen megváltoztatása vagy kicserélése, a termék használatát megváltoztató tartozékok alkalmazása, valamint az ajánlottaktól eltérő pótalkatrészek használata sérülésveszélyt okozhat.

A termék beszerelését és karbantartását csak olyan beavatott és megfelelően képzett személyzet végezheti, aki ismeri az elektromos, mechanikai és pneumatikai műszaki ismereteket, valamint a helyszínen vagy a termék használatának országában érvényes előírásokat.

4.2 ALKALMAZANDÓ IRÁNYELVEK ÉS MŰSZAKI SZABVÁNYOK

Minden olyan termék, amelyet az Európai Unió (EU) országaiba vagy olyan országokba szánnak, amelyek a termékszabályozásra vonatkozóan megállapodást kötöttek az EU-val, a 2006/42/EK gépirányelvnek megfelelő megfelelőségi nyilatkozattal van ellátva.

Mivel a gép a IV. melléklet hatálya alá tartozik, a gyártó a IX. mellékletben meghatározott EK-típusvizsgálati eljárást, valamint a 2006/42/EK irányelv VIII. mellékletében meghatározott, a termék gyártására vonatkozó belső ellenőrzéseket alkalmazza.



MEGJEGYZÉS:

Az EU-n kívüli területekre történő termékszállítások esetében, hacsak a felek szerződésben másként nem állapodtak meg, a CAMPAGNOLA S.r.l. a termék tervezése és gyártása során a vonatkozó részek tekintetében és a technika állása szerint megfelel a termékre alkalmazott ISO, IEC szabványoknak.

A terméket a következő uniós irányelveknek megfelelően tervezték, gyártották és tesztelték:

- A gépekre vonatkozó tagállami jogszabályok közelítéséről szóló 2006/42/EK irányelv.
- Elektromágneses összeférhetőségi irányelv 2014/30/EU (a hatálya alá tartozó termékek esetében)
- Zajvédelmi irányelv 2000/14/EK-2005/88/EK
- 2012/19/EU és 2011/65/EU irányelv
- A Megfelelőségi Nyilatkozatban felsorolt műszaki szabványok.

4.3 TERMÉKTANÚSÍTVÁNY

A termékhez tartozik:

- Megfelelőségi nyilatkozat a 2006/42/EK irányelv szerint
- Megfelelőségi nyilatkozat a 2014/30/EU irányelv szerint
- Megfelelőségi nyilatkozat a 2000/14/EK és a 2005/88/EK irányelvek szerint
- Megfelelőségi nyilatkozat a 2012/19/EU és a 2011/65/EU irányelvek szerint
- A terméket névtáblával látják el, amint az a 4.4 bekezdésben van említve

4.4 CE-JELÖLÉS

Minden termékhez CE-azonosító táblát/címkét csatolnak (2. ábra).

A gép vagy berendezés modelljét, gyári számát és gyártási évét a gépre vagy berendezésre rögzített és a gyártó nevével ellátott CE adattábla ismerteti. A gépre/berendezésre felszerelt CE adattáblán a következő adatok és jelzések láthatók:

- 1) CE megfelelőségi jelölés a 2006/42/EK irányelv szerint.
- 2) A gyártó/kivitelező neve és teljes címe.
- 3) A termék használatában és/vagy karbantartásában részt vevő valamennyi személy számára kötelező a használati és karbantartási kézikönyv elolvasása.
- 4) A szerszám rendeltetése.
- 5) Terméktípus: Típusmegjelölés/értékesítési kód.
- 6) Gyári szám.
- 7) Gyártási év, vagyis az az év, amelyben a gyártási folyamat befejeződött.
- 8) A 2012/19/UE (EEBH) irányelv szerinti tudnivalók: Az elektromos és elektronikus berendezések hulladékai a környezetre és az emberi egészségre veszélyes anyagokat tartalmazhatnak, ezért nem kezelhetők együtt a települési hulladékkal, hanem erre a célra kijelölt szelektív hulladékgyűjtőbe kell vinni őket.
- 9) Termék tápfeszültség.

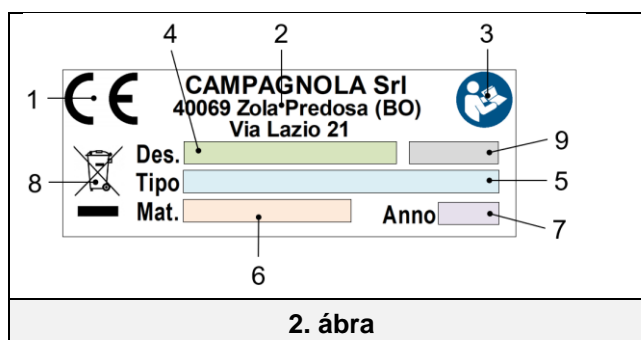

2. ábra



FONTOS!

A termék helyes és egyértelmű azonosítása érdekében hivatkozni kell a terméktáblán feltüntetett típusra, sorozatszámra és gyártási évre, és ezeket kell feltüntetni a Campagnola S.r.l.-nek küldött szerviz-, segítségnyújtási vagy pótalkatrész-kérelmekben.



FONTOS!

A CE jelzés egyedi és azt tanúsítja, hogy a termék megfelel a gépekről szóló irányelvnek és más alkalmazható irányelveknek a jelen kézikönyvben előírt feltételek mellett történő használat esetén. Több részből álló gép/termék esetén a terméken CE-jelzést/címkét, az alkotóegységen pedig egy azonosító címkét (pl. ATRA.xxxx) helyeznek el a termék azonosítására.



FONTOS!

Az ügyfél feladata ellenőrizni a CE adattábla/címke épségét.

A használó köteles a kopás következtében olvashatatlanná vált CE adattáblákat vagy figyelmeztető táblákat kicserélni.

A terméken lévő táblákat/címkéket semmiképpen sem szabad eltávolítani.

A Campagnola S.r.l. nem vállal felelősséget a termék biztonságáért, ha ezt a tilalmat nem tartják be.

A CE-jelölést a terméken a következő ábrán látható módon helyezik el.



A termékhez mellékelte Megfelelőségi Nyilatkozat hasonmása az alábbiakban olvasható:

Különösen a telepítési és használati környezetben nem lehet jelen:

- Maró gőzöknek való kitettség;
- Túlzott (80 % feletti) páratartalomnak és a páratartalom gyors változásának való kitettség;
- Túlzott pornak való kitettség;
- Csiszolópornak való kitettség;
- Olajos gőzöknek való kitettség;
- Robbanásveszélyes por- és/vagy gázkeverékeknek való kitettség;
- Sós levegőnek való kitettség;
- Vibrációnak, ütésnek vagy rendellenes rázkódásnak való kitettség,
- A megengedett határértékeken kívüli időjárásnak való kitettség vagy csepegés;
- Nagy vagy gyors hőmérséklet-ingadozásnak való kitettség (5K/h-nál nagyobb)
- Nukleáris sugárzás jelenléte

MEGJEGYZÉS: Az akkumulátor (plug-in) környezeti üzemi körülményeit illetően lásd a 3.6. szakaszban leírt követelményeket is.

4.8 VIBRÁCIÓK

A terméket úgy tervezték és gyártották, hogy a termék által közvetített rezgésekből eredő kockázatokat a lehető legkisebbre csökkentették.

A termék által keltett rezgések - a használat módjától függően, a megadott információknak megfelelően és a hatályos előírásoknak megfelelően - nem veszélyeztetik a kezelő egészségét.

A rezgésszintek m/s^2 -ben kifejezett értékeit a jelen kézikönyv műszaki adatok fejezetének 2.2. szakasza tartalmazza.



FIGYELEM

A túlzott vibrációt csak mechanikai hiba okozhatja, ami azt jelenti, hogy a terméket nem szabad használni, és azonnal jelenteni és kijavítani kell, hogy ne veszélyeztesse a termék és az üzemeltetéséért és karbantartásáért felelős személyzet biztonságát.

4.9 ZAJ

A zajméréseket az EN ISO 3744 akusztikai és kapcsolódó szabványok szerint végezték.

A termék nem rendelkezik hangelnyelő védelemmel.

A dB(A)-ban kifejezett hangteljesítményszint-értékek a jelen kézikönyv műszaki adatok fejezetének 2.2. pontjában találhatóak.

A zajvédelmi irányelv hatálya alá tartozó termékek esetében a hangteljesítményszint feltüntetése látható és olvasható módon van elhelyezve magán a terméken.

A személyi zajvédő eszközök (zajszűrő fejhallgató) használata a termék közelében vagy a karbantartási tevékenységek során a termék működése közben tartózkodó személyzet számára előírt.

A felhasználó felelőssége, hogy tegye a megfelelő megelőző és védőintézkedéseket annak az országnak a jogszabályaival összhangban, ahol a terméket használják.



FIGYELEM

A felhasználó feladata a munkakörnyezet zajkockázatának felmérése és az ebből következő megelőző és védőintézkedések alkalmazása a termék használatának helye szerinti ország jogszabályainak megfelelően.



VESZÉLY

Akusztikai védőeszközöket kell használni, ha a termék közelében áll, vagy a beállítások során. A termékkel dolgozó személyzet számára mind működési, mind karbantartási céllal kötelező a zajszűrő fejhallgató használata.

4.10 HASZNÁLT ANYAGOK ÁRTALMATLANÍTÁSA

A termék normál működése során nem okoz környezetszennyezést, de a teljes használati idő alatt mégis keletkeznek bizonyos típusú hulladékok vagy elhasznált anyagok bizonyos körülmények között (pl. a mechanikus alkatrészek kenéséből származó zsír/olaj, vagy a velük esetleg érintkező műanyag alkatrészek), amelyek megfelelő ártalmatlanítást igényelnek.

Ezen anyagok ártalmatlanítására minden országban pontos törvényi előírások vonatkoznak a környezet védelme érdekében. Az Ügyfél kötelessége, hogy tisztában legyen az országa vonatkozó jogszabályaival, és úgy járjon el, hogy a felhasznált termékek adatlapján található információkkal összhangban megfeleljen ezeknek a jogszabályoknak.



FIGYELEM

Kérjük, ne feledje betartani az ásványi olajok és/vagy azon termékek ártalmatlanítására vonatkozó hatályos jogszabályokat, amelyekkel azok érintkezésbe kerültek.



FIGYELEM

Az olajok és egyéb anyagok ártalmatlanításával kapcsolatosan bővebb információt magán a termékek biztonsági adatlapján talál.

A mérgező hulladékok ártalmatlanítása az összegyűjtési, szállítási és kezelési (vagyis az újrahasznosításhoz szükséges átalakítási) szakaszban, valamint ezen anyagok lerakása akár a talajba közérdekű tevékenységnek minősülnek, és a következő általános érvényű elvek vonatkoznak rájuk:

- A közösség és az egyén egészségét, testi épségét vagy biztonságát veszélyeztető vagy károsító minden tevékenység kerülendő.
- A higiénés és egészségügyi érdekeket minden esetben biztosítani kell, kerülve a levegő, víz, talaj és az általaj szennyezésének mindennemű kockázatát.
- A gazdasági és hatékonysági szempontok szem előtt tartásával az anyag- és energia újrahasznosító és újrafeldolgozó rendszereket kell támogatni.

4.11 KÜLÖNLEGES HULLADÉKOKRA VONATKOZÓ ELŐÍRÁSOK

Speciális hulladéknak minősülnek az ipari feldolgozásból és a hibás vagy túlhaladott gépek illetve berendezések szétbontásából származó hulladékok.

A speciális (akár veszélyes vagy káros) hulladékok ártalmatlanításáról a hulladék termelőjének kell gondoskodnia közvetlenül vagy erre szakosodott vállalatok, illetékes szervek bevonásával illetve a hulladékok olyan közszolgáltatónak történő átadásával, akivel erről megállapodást kötött.

Minden ország/megye köteles a területén érvényes hulladékártalmatlanítással kapcsolatos előírásokat közzétenni.



FIGYELEM

A termékből származó hulladék illegális lerakása a hatályos törvények szerinti szankciókkal büntethető.

FONTOS FELHASZNÁLÓI INFORMÁCIÓK AZ ELEKTROMOS ÉS ELEKTRONIKUS BERENDEZÉSEK HULLADÉKAIRÓL SZÓLÓ 2012/19/UE IRÁNYELV (A 2002/96/EC ÉS A 2003/108/EC IRÁNYELV HATÁLYON KÍVÜL HELYEZÉSE) ÉRTELMÉBEN.

A 2012/19/EU WEEE-irányelv szerint, ha a megvásárolt alkatrészen/berendezésen az alábbi áthúzott, kerek kuka szimbólum látható, az azt jelenti, hogy a terméket élettartama végén a többi hulladéktól elkülönítve kell gyűjteni.



Az ilyen elhasznált berendezések/alkatrészek elkülönített gyűjtését a gyártó szervezi és kezeli. Ha nincs már szüksége a jelen eszközre, vegye fel a kapcsolatot a gyártóval, majd kövesse a hasznos élettartamuk végét elért berendezések szelektív gyűjtésének lépéseit.

A használaton kívüli berendezések hulladékainak szelektív gyűjtése a későbbi újrahasznosítás vagy a környezetvédelmi szempontból megfelelő ártalmatlanítást megelőző kezelések céljával lehetővé teszi a környezetre és az emberi egészségre gyakorolt negatív hatások csökkentését valamint elősegíti az eszközök felépítő anyagok újbóli felhasználását illetve újrahasznosítását.



FIGYELEM

Ha a berendezésen nincs áthúzott kuka szimbólum, az azt jelenti, hogy a termék ártalmatlanítása nem a gyártó felelőssége. Ebben az esetben mindig a vonatkozó hulladékártalmatlanítási szabályok érvényesek.

4.11.1 AKKUMULÁTOROK

A 188/2008 törvényerejű rendelet értelmében az elemekről/akkumulátorokról és a kapcsolódó hulladékokról szóló 2006/66/EK irányelv olasz átültetése.

A terméken vagy a csomagoláson található áthúzott kuka szimbólum azt jelzi, hogy az akkumulátorokat élettartamuk végén a megfelelő kezelés és újrahasznosítás érdekében a többi hulladéktól elkülönítve kell gyűjteni. A felhasználónak ezért az elhasznált készüléket ingyenesen vissza kell juttatnia az elektromos és elektronikus hulladékok elkülönített gyűjtésére szolgáló megfelelő települési központokba, vagy vissza kell juttatnia a kiskereskedőnek.

A szimbólumon kívül a 0,0005 százaléknál több higanyt (Hg kémiai jel), 0,002 százaléknál több kadmiumot (Cd kémiai jel) vagy 0,004 százaléknál több ólmot (Pb kémiai jel) tartalmazó elemeket, akkumulátorokat és gombelemeket az adott fém kémiai jelével kell jelölni.

A használaton kívüli elemek megfelelő elkülönített gyűjtése a későbbi újrafeldolgozás, kezelés és környezetbarát ártalmatlanítás céljából segít elkerülni a környezetre és az egészségre gyakorolt lehetséges negatív hatásokat, és elősegíti az anyagok újrafelhasználását és/vagy újrafeldolgozását.

Az elemek és akkumulátorok felhasználó általi jogosulatlan ártalmatlanítása a hatályos jogszabályoknak megfelelő szankciókat vonja maga után.

A "készülékben" található akkumulátor esetében, ha az akkumulátor a felhasználó által könnyen eltávolítható, kérjük, vegye figyelembe, hogy a hatályos jogszabályoknak való megfelelés érdekében kötelező előírás, hogy az akkumulátort nem szabad települési hulladékként ártalmatlanítani (Irányelv. 2006/66/EK), és a környezetkárosítás elkerülése érdekében szelektíven kell gyűjteni.

A felhasználónak ezért az elhasznált akkumulátort ingyenesen vissza kell juttatnia a megfelelő települési elektromos és elektronikus hulladékok elkülönített gyűjtőközpontokba, vagy az értékesítési pontokon rendelkezésre bocsátott konténerekben kell elhelyeznie.

4.12 TERMÉKRE ALKALMAZOTT BIZTONSÁGI INTÉZKEDÉSEK

A termék a következő biztonsági eszközökkel van felszerelve.

TERMÉKEN JELENLÉVŐ BIZTONSÁGI VÉDELMEK
RÖGZÍTETT VÉDELEM
ELTÁVOLÍTHATÓ VÉDELEM
VÉDELEM A KÉSZÜLÉK VÉLETLEN INDÍTÁS ELLEN

4.12.1 RÖGZÍTETT VÉDELMEK

A rögzített típusú védőburkolatok a termékre szerelt rögzített védőburkolatokból és/vagy fedelekből állnak, amelyek feladata, hogy megakadályozzák a belső alkatrészekhez vagy mozgó alkatrészekhez való hozzáférést a működési ciklus során. Kivéve a vágópenge területét, ahol a berendezés sajátos működése miatt nem lehetséges a védelem.

Karbantartáskor a kizárólagosan hozzáférhető helyeken elhelyezve, eltávolításukhoz speciális szerszámokra van szükség.

A rögzített védőburkolatok a termék mechanikájának védőburkolatai, amelyek magukban foglalják a hajtókar védelmét is a termék nem szándékos aktiválása ellen (ütések, a termék leejtése stb.)



VESZÉLY

A karbantartást követően a termék üzemeltetése a rögzített védőburkolatok megfelelő visszahelyezése nélkül, valamint a termék használatba vétele azok nélkül szigorúan tilos.

Szigorúan tilos beavatkozni a termékbe azért, hogy bármilyen eszközzel megpróbálnak megkerülni egy rögzített védelmet, kihasználva a védők hiányzó vagy részleges áthaladásából adódó esetleges közvetett átjárókat, vagy abban az esetben, ha nem minden rögzítőcsavart helyezték el a gyártó eredeti szándéka szerint.



MEGJEGYZÉS

Rendszeresen ellenőrizze a rögzített védőburkolatok és rögzítések épségét, különös figyelmet fordítva a termék mechanikájához való hozzáférés védőburkolataira.

4.12.2 LEVEHETŐ VÉDELMEK

A levehető védelem egy bélésből/rúdburkolatból áll, amelynek az a feladata, hogy megakadályozza a lánc/vágófej érintkezését a termék használaton kívüli állapotában.



VESZÉLY

A személyzet számára kötelező követelmény, hogy a védőburkolatot mindig és minden körülmények között/tevékenység során a láncra/vágófejre helyezze, ha nem használja a terméket.

Különösen kötelező a védelem megléte a kezelés, a szállítás, a tárolás, a karbantartás (kivéve a lánc cseréjét és/vagy feszítését) stb. minden körülmények között.



MEGJEGYZÉS

Rendszeresen ellenőrizze a tok épségét, és ha az sérült vagy már nem hatékony, azonnal cserélje ki.

4.12.3 VÉDELEM A KÉSZÜLÉK VÉLETLEN INDÍTÁS ELLEN

A termék fel van szerelve egy váratlan indítás elleni biztonsági berendezéssel, az úgynevezett "lock-out safety" (6), amely egy piros gombból áll, amely indításkorlátként működik, és automatikusan bekapcsol, amikor a hajtókart elengedik (7). Ez megakadályozza, hogy a lánc véletlen ütközés esetén elinduljon.

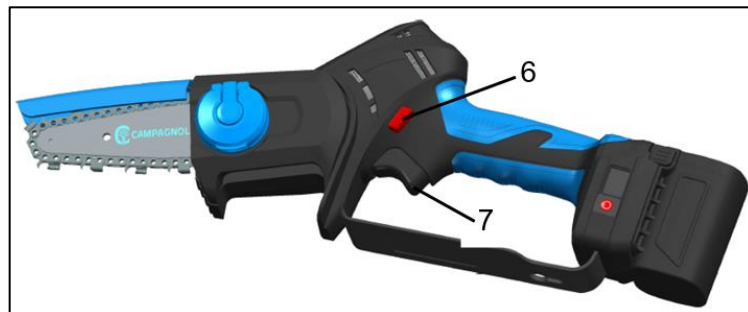

MEGJEGYZÉS

Rendszeresen és minden használat előtt ellenőrizze a készülék megfelelő működését a véletlen indítással szemben.

4.13 MARADÉK KOCKÁZATOK

A tervezési fázisban felmérték a kockázati zónákat vagy részeket, és minden szükséges óvintézkedést megtettek a személyeket érintő kockázatok és a termék alkatrészeinek károsodásának elkerülése érdekében, ahogyan azt az előző bekezdések ismertetik.



FIGYELEM

Rendszeresen ellenőrizze az összes biztonsági berendezés működését.

Ne szerelje le a rögzített vagy mozgatható termékvédőket. Ne vigyen idegen tárgyakat vagy szerszámokat a termék működési, munka- és karbantartási területére.

Bár a termék fel van szerelve a fent említett biztonsági rendszerekkel, továbbra is fennállnak olyan kockázatok, amelyeket nem lehet kiküszöbölni, de a végfelhasználó korrekciós intézkedéseivel és a termékkel dolgozók számára kötelezően előírt helyes üzemeltetési módszerekkel csökkenthetők.

Az alábbiakban összefoglaljuk azokat a kockázatokat, amelyek a termék normál működése, beállítása és üzembe helyezése, karbantartása és tisztítása során fennmaradnak.

4.13.1 ÜTÉS ÉS ZÚZÁS

Ne férjen hozzá a termék mozgó részeihez.

Kockázatot jelent, ha a terméken lévő védőburkolatokat eltávolítják.

A termék alkatrészeinek leesésének veszélye, ha az alkatrészek, például az akkumulátor nem megfelelően vannak rögzítve.

4.13.2 NYÍRÁS

A nyírás veszélye elsősorban akkor állhat fenn, ha a kezelő a testrészével közelít a pengékhez. Ugyanez a kockázat akkor is fennáll, ha a mozgó alkatrészek védőburkolatait eltávolították.

A termék bekapcsolása előtt győződjön meg arról, hogy nincs rajta karbantartási munka.



FIGYELEM

Abszolút tilos eltávolítani a védőburkolatokat vagy a termék csavarokkal ellátott fedelekkkel vagy ellenőrzőnyílásokkal ellátott nyitott részeit anélkül, hogy a terméket előbb leállítanák és minden áramforrást eltávolítanák.



FIGYELEM

A pengéket nyitott állapotban semmiképpen sem szabad kezelni, tárolni vagy karbantartást végezni, különben fennáll a vágás vagy nyírás veszélye.

A pengékhez a kézzel vagy más testrészekkel közelíteni szigorúan tilos.

Minden használaton kívüli állapotban kötelező biztosítani, hogy a pengék zárva és a tokban legyenek. A gyártó mentesül minden felelősség alól abban az esetben, ha e követelményt nem tartják be.

4.13.3 TŰZ

Hiba vagy meghibásodás esetén a felhasznált műanyag (pl. köpenyek, elektromos kábelek) önkioltó és megfelel a hatályos szabványoknak.

A termék, mivel kézben tartott és/vagy kézben hordozható termék, nem rendelkezik saját tűzoltórendszerrel.

- Az ügyfélnek/felhasználónak kell felmérnie a megfelelő tűzoltórendszer szükségességét a felhasználó országában hatályos biztonsági és tűzvédelmi előírásoknak, valamint a telephely/üzem belső szabályzatának megfelelően.
- Ne használjon nyílt lángot vagy füstöt a termék közelében működés és/vagy karbantartás közben.



VESZÉLY

Tűz esetén mindig állítsa le a terméket, és kapcsoljon ki minden áram- és energiaforrást.

4.13.4 ROBBANÁSVESZÉLYES LÉGKÖR:



FIGYELEM

A termék **NEM alkalmas robbanásveszélyes vagy minősített környezetben való használatra.**

- Robbanásveszélyes vagy részben robbanásveszélyes légkörben használni szigorúan tilos.

A termék **ezért nem alkalmas a következő környezetekben való munkavégzésre:**

- **robbanóanyagok vagy részben ilyenek**
 - **tűz- vagy robbanásveszélyesnek minősül**
 - **ahol korrozív légkör van jelen**
 - **amelyekben gázok és/vagy por osztályozott**
 - **bármilyen anyagból vagy gyújtóforrásból származó tűzveszélyt hordoz magában**
- Abszolút tilos ugyanezt a fent felsorolt környezetek bármelyikében használni.

4.13.5 VAKÍTÁS

Kockázat a használat minden szakaszában, valamint a karbantartás és tisztítás során.

- A termékkel való munkavégzés során a vágófej közelében állni szigorúan tilos, hogy elkerüljük a kiálló tárgyak és a munkadarab darabjainak kockázatát.
- A termék használatakor és tisztításakor a személyzetnek megfelelő védőszemüveget kell viselnie.



FIGYELEM

A szem- és arcvédő használata kötelező.

4.13.6 LEESŐ, KIÁLLÓ TÁRGYAK

- Kerülje a munkaeszközök és tárgyak felügyelet nélkül hagyását, még átmenetileg is, hogy megakadályozza azok leesését vagy kiállítását
- Használat és/vagy karbantartási tevékenységek során kerülje el, hogy a vágó- vagy gyújtófejet másokra vagy saját magára irányítsa, hogy elkerülje a megmunkálási maradékok és/vagy kenőanyagok kifröccsenésének veszélyét.
- A vágási vagy betakarítási tevékenységek során fennáll a termék leejtésének és/vagy kiállításának veszélye.



FIGYELEM

Az arc (védőpajzs) és a test védelme kötelező a kezelő és karbantartó személyzet számára.

4.13.7 CSÚSZÁS

A kenőanyag szivárgása a penge kenése miatt a használatért és a működtetésért felelős személyzet megcsúszását okozhatja.

Kockázatot jelent az előírások/alkalmazási feltételek be nem tartása esetén is.

A csúszásveszély elkerülése érdekében a terméket csak a földről, biztonságos és stabil helyzetben szabad használni, biztosítva a tökéletes és stabil egyensúlyt a használat és a kezelés során.



FIGYELEM

Ezeket a területeket csúszásmentes cipőben közelítse meg, és mindig tartsa tisztán. A használatnak megfelelően végezze el az időszakos ellenőrzéseket.



MEGJEGYZÉS

A munkavégzés helyének körülményeit (lejtés, felület stb.) nem veszik figyelembe ebben a kockázatban, a megadott további követelményeket lásd a 3.1. és 3.2. szakaszban, emlékeztetve arra, hogy a felhasználó felelőssége a munkavégzés helyének kockázattertelése és a termék megfelelő használati körülményei.

4.13.8 OSTORHATÁS

- Vigyázzon a vágási műveletek során a szerszámok által keltett visszapatpanó és felfelé pattogó mozgásokkal. A visszapatpanások veszélyes egyensúly veszteséget okozhatnak, és elveszítheti a szerszám feletti irányítást.
- Feszített ágak vágásakor legyen óvatos, mert az ostorcsapás hatása miatt elveszítheti a termék feletti irányítást.

4.13.9 MEGBOTLÁS

- Az anyagok véletlenszerű tárolása általában véve botlásveszélyt jelenthet, és szükség esetén részben vagy teljesen korlátozhatja a menekülési útvonalakat.
- Biztosítani kell, hogy a kezelési, átjárási és menekülési útvonalak akadálymentesek legyenek, és megfeleljenek a hatályos előírásoknak.

4.13.10 ÁRAMKÖRI HIBÁK

- Az esetleges meghibásodások miatt a vezérlőáramkörök/komponensek, a biztonsági áramkörök/komponensek és az áramellátó áramkörök/komponensek elveszíthetik hatékonyságuk egy részét, ami csökkentheti a biztonsági szintet.
- Rendszeresen ellenőrizze a terméken lévő eszközök/komponensek és az összes csatlakozás funkcionális állapotát

4.13.11 VILLÁMLÁS

Mivel ez egy kézi termék, amelyet nyitott/kültéren használnak, nem rendelkezik villámvédelemmel.

- Tájékoztassa a karbantartási tevékenységeikért felelős személyzetet, és gondoskodjon arról, hogy megfelelő utasításokat kapjanak a tevékenység elvégzésére vonatkozóan, és tisztában legyenek a fennmaradó kockázatokkal.
- Kedvezőtlen időjárási körülmények között (villámlás vagy zivatar veszélye) tilos bármilyen tevékenységet végezni.

4.13.12 LEFORRÁZÁS/ÉGÉS VESZÉLYE

A vágási területen fennáll a leforrás veszélye, ha nincs vagy nem megfelelő a kenés.

- Tájékoztassa a termék karbantartásáért vagy használatáért felelős személyzetet.
- Úgy férjen hozzá ezekhez a területekhez, hogy előbb megvárja, amíg ezek az alkatrészek lehűlnek, és megfelelő hőmérséklet-védő kesztyűt viseljen, nagy körültekintéssel.

4.14 TERMÉK HASZNÁLATÁRA VONATKOZÓ TOVÁBBI VESZÉLYESSÉGI ELŐÍRÁSOK



VESZÉLY

- Az eszköz nem használható, ha sérült, nincs jól beállítva vagy nincs teljesen összeszerelve.
- Ne használja az elektromos szerszámot, ha az ON/OFF kapcsoló nem működik megfelelően.
- Ne használja a terméket létrán, állványzaton vagy olyan felületen, amely nem a talaj szintjén van és/vagy nem stabil felület.
- Ne használja a terméket elektromos kábelek közelében
- A termék használata során a józan ész alkalmazásával és a vonatkozó biztonsági előírások betartásával legyen óvatos és koncentráljon az elvégzendő tevékenységekre.
- Ne érintsen meg semmilyen mozgó alkatrészt, mint ahogyan tilos mozgó alkatrészekkel karbantartást (rendes és/vagy rendkívüli) végezni. A karbantartási munkálatok elvégzése előtt kötelezően ki kell kapcsolni a tápegységet.
- Tilos benzint, oldószereket vagy más gyúlékony termékeket használni a berendezés tisztításához vagy mosásához.
- Ne babráljon, ne módosítsa és/vagy ne kerülje meg a terméken lévő védő-, vezérlő-, vezérlő- és biztonsági berendezéseket.



VESZÉLY

- A szerszám beindítása előtt győződjön meg arról, hogy a lánc és/vagy a vágófej nem érintkezik idegen testekkel.
- A munkavégzéshez álljon stabil, biztonságos helyzetbe, ahol egyensúlyban van.
- A terméket, tartozékokat stb. a jelen utasításoknak megfelelően, a munkakörülmények és az elvégzendő műveletek figyelembevételével használja.
- Minden használat előtt ellenőrizze, hogy a biztonsági és a vezérlőrendszerek tökéletesen működnek-e.
- Tartsa a terméket erősen a kezelő számára legmegfelelőbb kézzel, biztosítsa a szilárd fogást úgy, hogy három ujjja és hüvelykujja a fogantyún legyen, a mutatóujja pedig készen álljon a hajtókar működtetésére.
- Különös figyelmet fordítson a fogantyúra, amelynek mindig száraznak és tisztának kell lennie (megmunkálási maradványok, olaj stb.) a mellékelt egyéni védőeszközök használatával.
- Kisebb bokrok és cserjék vágásakor legyen rendkívül óvatos, mivel a lágú anyagok beakadhatnak a láncba, és a kezelő felé dobódhatnak (mindig használjon egyéni védőeszközt az arc védelmére), vagy egyensúlyvesztést okozhatnak.
- Ügyeljen a rúd visszarúgó és visszapattanó mozgására. A visszapattanások veszélyes egyensúly veszteséget okozhatnak, és elveszítheti a szerszám feletti irányítást.
- Feszített ágak vágásakor legyen óvatos, mert az ostorcsapás hatása miatt elveszítheti a termék feletti irányítást.
- A vágáshoz tartsa mindig nagy sebességen a motort
- A szerszám bekapcsolása előtt távolítsa el minden beállító kulcsot
- A munkafázisok alatt kemény anyagokkal való érintkezéskor a lánc szikrákat okozhat. Felhívjuk figyelmét, hogy a terméket tilos robbanásveszélyes és/vagy minősített környezetben használni, a szikrák tüzet vagy robbanást okozhatnak.
- Tartsa a rudat és a láncot tisztán és élesen
- Ellenőrizze, hogy az olaj szintje mindig legalább a tartály felénél van-e. Az olaj hiánya a lánc beragadását okozza.
- Az olajpára és/vagy a fapor belélegzése a légzőrendszer irritációját vagy mérgezését okozhatja. Tartós panaszok esetén forduljon illetékes orvoshoz.
- Előzze meg a termék véletlen bekapcsolását. A termék kezelése vagy szállítása során győződjön meg arról, hogy a kapcsoló ki van kapcsolva (OFF állás), mielőtt csatlakoztatná az áramforráshoz (akkumulátor/akkumulátorcsomag).
- A kijelző villog, csipog és jelzi a hiba típusát, jelezve, hogy a szerszám egy rendellenesség miatt blokkolva van. Ebben az állapotban a szerszám újraaktiválásához tekintse meg a riasztások listáját.



VESZÉLY

A termék üzemeltetése és karbantartása során használjon lábbelit, kesztyűt és védőszemüveget vagy védőpajzsot.



VESZÉLY

- A szerszámot ne a tápvezetékénél fogva szállítsa.
- Ha a termék nincs használatban, kapcsolja ki az ON/OFF kapcsolót, hogy elkerülje az akkumulátor felesleges fogyasztását és/vagy az alkatrészek károsodását.
- Minden olyan helyzetben, amikor a terméket nem használja, a terméket úgy szállítsa, hogy a rudat hátrafelé fordítva tartja, a rúdfedelelet mindig felhajtva, és a tápkábelt a csatlakozóból kihúzva.
- Az akkumulátor csatlakoztatása előtt győződjön meg arról, hogy a csatlakozó tisztá érintkezőkkel rendelkezik (nincs szennyeződés vagy más akadályozó anyag), amelyek szárazak és oxidációtól mentesek.
- Távolítsa el az akkumulátort bármilyen beállítás vagy rendes és rendkívüli karbantartás előtt.
- A lánc élezésekor és karbantartásakor kövesse a lánc gyártójának ebben a kézikönyvben megadott utasításait.
- A terméket csak a gyártó által megadott tartozékokkal együtt használja.
- Mielőtt bármilyen rendes karbantartási műveletet megkezdene, olvassa el figyelmesen ezt a kézikönyvet. A kézikönyvben nem szereplő karbantartási tevékenységekkel kapcsolatban forduljon a gyártó szervizközpontjához.
- A terméken található összes címkét és piktogramot tökéletesen olvasható és sértetlen állapotban kell tartani, különös tekintettel a veszély- és biztonsági jelzésekre.



FIGYELEM A VISSZAPATTANÁSOKRA

A visszapattanás a metszőolló hirtelen és gyors felfelé és/vagy hátra irányuló mozgása a kezelő felé. Visszarúgás akkor észlelhető, amikor a rúdfej egy tárgyhoz ér vagy amikor a fa blokkol vagy elakad a vágás alatt.

A visszapattanás megakadályozása és csökkentése érdekében tartsa fenn a szerszám irányítását, fogja erősen mindkét kezével. A visszarúgás ismerete vagy megelőzése kiküszöböli a „váratlan tényezőt”, ezzel csökkentve a baleset lehetőségét. Győződjön meg arról, hogy a vágási terület mentes az akadályoktól és/vagy a kilöködő anyagoktól.



FIGYELEM

A termék karbantartása vagy mechanikai beállítása előtt feltétlenül viseljen egyéni védőeszközöket, például biztonsági cipőt, overallt, szűrásbiztos kesztyűt és védőszemüveget az arc védelmére.

- Bármilyen javítási vagy karbantartási munkát csak megfelelően képzett személyzet végezhet. Tájékoztatva és oktatta, valamint az elvégzendő munka típusától függően a szükséges szakmai profillal (mechanikai karbantartó technikus és/vagy elektromos karbantartó technikus) felhatalmazva.
- Csak a beállítás, a kések kenése és a termék tisztítása elvégezhető akár a kezelő által is. Míg minden más karbantartási tevékenységet ugyanennek kizárva vannak.
- Minden beállítási és/vagy karbantartási munka előtt kötelezően le kell választani a terméket az áramforrásról (akkumulátor).
- Üzemeltetés, karbantartás és/vagy javítási munkálatok során az illetéktelen személyeknek legalább 5 méteres távolságot kell tartaniuk a termék működési területétől.
- A védő- vagy biztonsági berendezések eltávolítása (amennyiben vannak felszerelve) csak rendkívüli karbantartási műveletekhez és csak **karbantartó** személyzet által, az áramforrás leválasztása után végezhető. A karbantartónak gondoskodnia kell továbbá a személyzet biztonságáról, hogy elkerülje a termék károsodását, és a karbantartás végén, valamint az újbolli használat előtt mindig vissza kell állítania az eszközök hatékonyságát.
- Minden olyan karbantartási műveletet, amelyet ez a kézikönyv nem tartalmaz, a gyártó szervizközpontjának kell elvégeznie.
- A karbantartási, javítási és hibaelhárítási munkákat a helyes működés és az összes aktív biztonsági berendezés ellenőrzésével kell lezárni.
- A karbantartási és javítási műveletek végén a termék kizárólag a **karbantartó** engedélyével indítható újra, akinek előbb ellenőriznie kell a következőket:
 - a munkálatok teljes egészében befejeződtek;
 - a termék tökéletesen működik;
 - a biztonsági berendezések aktívak;
 - senki sem dolgozik a terméken.

4.15 TOVÁBBI FIGYELEMFELHÍVÁS



FIGYELEM

Gondoskodjon arról, hogy a termék karbantartásában és használatában részt vevő összes alkalmazottat megfelelően kiképezzék és oktassák a helyes biztonsági és üzemeltetési eljárásokra.

Biztosítani kell, hogy a személyzet minden tagja tisztában legyen a fennmaradó kockázatokkal, amelyeket tartalmaz a par. 4.13



FIGYELEM

Soha ne szervizelje kézzel a terméket működés közben.



FIGYELEM

Győződjön meg arról, hogy minden biztonsági eszköz csatlakoztatva van és jól működik. Soha ne módosítsa vagy kerülje meg a biztonsági berendezéseket.



FIGYELEM

Ha a szerszámot nem használja, kapcsolja ki a BE/KIKAPCSOLÓ kapcsolót, hogy elkerülje az akkumulátor felesleges fogyasztását és/vagy az alkatrészek károsodását.



FIGYELEM

A terméket minden használat előtt és minden esetben ellenőrizni kell az olyan események után, mint például: esés vagy ütközés, hogy a termék esetleges sérüléseit fel lehessen ismerni.



FIGYELEM

Ne használja a terméket beltérben vagy robbanásveszélyes környezetben.

A terméket csak megfelelően képzett és oktatott kezelő használhatja, aki elolvasta és megértette ezt a kézikönyvet.

Ne helyezzen idegen tárgyakat a mozgó alkatrészekbe.

Az elvégzendő műveleteknek megfelelő egyéni védőfelszerelést kell viselni. A ruházatnak testhezállónak kell lennie. Kerülje a nyakkendők, nyakláncok vagy hosszú, fésületlen haj viselését, amelyek beakadhatnak a mozgó szervekbe.

Alkoholos befolyásoltság alatt álló vagy olyan gyógyszereket szedő személy, amelyek csökkentik az éberséget vagy a reflexeket, nem jogosult a termék használatára vagy a termékkel való együttműködésre, sem karbantartási vagy javítási munkálatok elvégzésére.

A felhasználó felelős a más személyeket vagy azok tulajdonát fenyegető veszélyekért vagy balesetekért abban az esetben, ha a készüléket nem a jelen kézikönyv utasításainak megfelelően használják.

Ne mozogjon a különböző vágási pozíciók között lenyomott hajtókarral.

A porlasztott olaj belélegzése a légzőrendszer irritációjához és mérgezéséhez vezethet. Hosszan tartó kellemetlen érzés esetén forduljon orvoshoz.

A kezelő biztonsága és az esetleges károk elkerülése érdekében elengedhetetlen, hogy a terméken végzett bármilyen munka elvégzése előtt elolvassa és megértse a teljes kezelési és karbantartási kézikönyvet. A jelen használati utasítás célja, hogy leírja a termék működését és biztonságos használatát, valamint a hatályos előírásoknak megfelelő feltételeket.

Az utasítások betartása segít elkerülni a veszélyeket, csökkenti a javítási költségeket és növeli a termék élettartamát. A jelen kézikönyvet teljes egészében és olvasható állapotban kell megőrizni.

4.16 ÁLTALÁNOS MEGJEGYZÉSEK A VISELKEDÉSRŐL

A felelős személyzetnek gondoskodnia kell saját és a munkahelyen jelen lévő többi munkavállaló egészségéről, a képzésnek, a kapott utasításoknak és a munkáltató (vagy a vezető) által rendelkezésre bocsátott eszközöknek és forrásoknak megfelelően, és be kell tartania a hatályos előírásokat, valamint a jelen kézikönyvben foglalt információkat.

A viselkedés három tényező eredménye:

➤ **Kiegyensúlyozott magatartás**

A megfelelő kiegyensúlyozott magatartás és az óvatos viselkedés (önkontroll) védelmet jelent saját magunk és a többi munkavállaló számára.

Önkontroll nélkül a törvények, rendeletek, utasítások, valamint az elfogadott megelőző és védőintézkedések kevésbé hatnak.

Valójában a helytelen viselkedés és a meggondolatlan magatartás csökkenti a saját és a közelben dolgozó többi munkavállaló biztonsági feltételeit.

➤ **Figyelem**

A sérülések és balesetek szinte mindig gondatlansággal járnak együtt. Valójában a saját cselekedetek folyamatos ellenőrzése és ébersége (figyelem), valamint a jelenlévők egyenlő viselkedése nagymértékben csökkenti a kockázatoknak való kitettség feltételeit, és nagyobb biztonságot nyújt.

➤ **Szabályok vagy általános viselkedési szabályok**

Önmagában a helyes viselkedés és a jó figyelem nem elegendő a biztonságos körülmények garantálásához.

Egyes balesetek és sérülések nyilvánvaló okok vagy figyelmeztető jelek nélkül is bekövetkezhetnek, ezért be kell tartani a szabályokat, amelyek törvények, szabványok, ajánlások vagy tapasztalatok és ismeretek eredménye.

A munkavállalóknak be kell tartaniuk a következő általános szabályokat vagy viselkedési normákat, az egyéb kézikönyvekben vagy hatályos jogszabályokban, illetve a tanfolyamokon elhangzottakon kívül.

- 1) Kövesse a felettesek rendelkezéseit és utasításait
- 2) Sürgős esetben és hatáskörüknek megfelelően a munkavállalóknak lépéseket kell tenniük a felmerült hiányosságok vagy veszélyek megszüntetésére vagy csökkentésére, és ezt követően jelenteniük kell intézkedéseiket a felelős személynek;
- 3) Ne távolítsa el a biztonsági, figyelmeztető vagy ellenőrző eszközöket. Ne végezzen saját kezdeményezésére olyan műveleteket, amelyek **nem tartoznak a kompetenciájába, vagy amelyek veszélyesek lehetnek**;
- 4) A munkáltatóval, a vezetőkkel és a felügyelőkkel együtt közreműködés az egészségvédelemhez szükséges vagy az illetékes hatóságok által előírt intézkedések végrehajtásában.
- 5) Mindenkinek tudnia kell, hogyan kell elvégezni a rábízott munkát, azaz:
 - > ellenőrizze a saját munkaterületét, és megértse, hogy milyen problémák vagy kockázatok merülhetnek fel;
 - > megtenni minden óvintézkedést annak érdekében, hogy a kapott feladatok elvégzése ne jelentsen veszélyt sem rájuk, sem más munkavállalókra;
 - > nem dolgozni veszélyes körülmények között a megfelelő védőintézkedések megtétele nélkül. Magasban végzett munka esetén használja a megfelelő egyéni védőeszközöket, például biztonsági öveket vagy hámokat;
- 6) Használja helyesen az eszközöket, gépeket, berendezéseket és a biztonsági eszközöket;
- 7) Ne használjon eszközöket, berendezéseket, gépeket, felszereléseket kifejezett engedély nélkül, és ne végezzen olyan manővereket, munkákat, műveleteket vagy bármi mást, amivel nincs teljesen tisztában, és ami nem tartozik a hatáskörébe;
- 8) Használja helyesen az egyéni védőeszközöket (EVE) és egyéb védőeszközöket, az egyéni és kollektív védelemre kapott képzésnek és utasításoknak megfelelően;
- 9) Azonnal jelenteni a feletteseknek az üzem, a berendezések, a gépek és/vagy a járművek, valamint az alkalmazott biztonsági eszközök hiányosságait és az esetlegesen előforduló veszélyes körülményeket;
- 10) Ismerje a vészhelyzet (tűz, súlyos baleset stb.) esetén követendő utasításokat;
- 11) A mozgó alkatrészeket tartalmazó gépekkel és berendezésekkel dolgozó munkavállalók munka közben nem viselhetnek karkötőt, gyűrűt, nyakláncot, nyakkendőt, sálát vagy más hasonló kiegészítőt;
- 12) Az átjáró és a közlekedési útvonalak mindig legyenek szabadok és akadálymentesek;
- 13) Ne használjon benzint, gázolajat, etil-alkoholt vagy vegyi oldószereket tisztításhoz vagy mosáshoz;
- 14) A munka- és karbantartási területeket mindig tartsa tisztán.
- 15) Lényeges, hogy a munkához használt eszközöket és anyagokat úgy gyűjtsük össze és rendezzük el, hogy azok később ne akadályozzák mások vagy a saját munkánkat;
- 16) Tartsa be a különböző munkaterületeken kiosztott biztonsági táblák által előírt kötelezettségeket és tilalmakat;
- 17) Soha ne használjon sűrített levegőt vagy oxigént a munkaruhák portól, szennyeződéstől stb. való tisztítására;
- 18) Ne hagyja figyelmen kívül a kisebb sebeket vagy más kisebb sérüléseket, és a megfelelő elsősegélycsomaggal azonnal gondoskodjon az azonnali gyógykezelésről, és értesítse felettesét;
- 19) Munka közben ne hagyja magát elvonatkoztatni, és ne szórakozzon a kollégák között, mert ez veszélyes körülményekhez vezethet, és sérüléseket okozhat.

4.17 FELÜGYELŐ TÁBLÁK

A Campagnola Srl. a termékkel kapcsolatban azonosított különböző típusú fennmaradó kockázatoknak megfelelően a terméket a berendezéseken használandó grafikus szimbólumokról szóló európai jogszabályokkal (92/58/EGK irányelv) összhangban meghatározott veszély-, figyelmeztető és kötelezettség-ellenőrző táblákkal látta el.

A szóban forgó táblák jól látható helyen vannak elhelyezve.



FIGYELEM

A terméken lévő felügyelő táblákat semmiképpen sem szabad eltávolítani. A CAMPAGNOLA S.r.l. minden felelősséget elhárít a termékbiztonságért abban az esetben, ha ez a tilalom nem teljesül.



FIGYELEM

A termék munkahelyi felhasználását követően az ügyfél/végfelhasználó felelőssége, hogy a fennmaradó kockázatoktól függően a szükséges jelzéseket alkalmazza.



FIGYELEM

Az ügyfél/felhasználó köteles kicserélni az elhasználódás miatt olvashatatlaná vált felügyelő táblákat.

4.17.1 FELÜGYELŐ TÁBLÁK ELRENDEZÉSE

A Campagnola Srl által gyártott összes modellen a fennmaradó kockázatok jelzésére felügyelő táblák kerültek kialakításra, amelyek konkrét típusai az alábbiakban láthatók.

A termék mérete miatt nem lehetséges a termékhez meghatározott ellenőrző táblák felszerelése, ezért a gyártó a CE-jelölő táblát a következő piktogrammal helyezte fel: "CE-jelölés" a kézikönyv elolvasásának és megértésének kötelezettsége teljes egészében.

Felhívjuk a figyelmet arra, hogy a termék átvételekor a felhasználó pontos felelőssége, hogy meggyőződjön a terméken a jelzett helyen elhelyezett CE-tábla és az alább látható felügyelő táblák sértetlenségéről a termék helyes kezelése és az alkalmazott műszaki megoldások ellenére fennmaradó maradék kockázatok miatt.

<p>A 2012/19/UE (EEBH) irányelv szerinti tudnivalók: Lásd a 4.11. szakaszt</p>	<p>A termékre/eszközre erősített CE-tábla helye</p>	<p>Kötelezettség a kézikönyv teljes elolvasására és megértésére</p>





Ezt követik a fennmaradó maradék kockázatokra vonatkozó veszély- és tilalmi piktogramok. Ezek leírását lásd az 1.4. szakaszban.



Ha az ollót teleszkópos rúdon használja, a következő felügyelő táblát lemezt is a rúdhoz kell rögzíteni.



5. TELEPÍTÉS



FIGYELEM

Mielőtt elolvassa ezt a fejezetet, a termék biztonságos használatához olvassa el a 4. fejezetet "Biztonság".

5.1 BE- ÉS KICSOMAGOLÁS

A terméket, annak érdekében, hogy védve legyen és ne sérüljön meg a szállítás során, általában megfelelő csomagolásban (kartondoboz, bőrönd stb.) csomagolják és szállítják a gyártótól a vásárlóhoz. A csomagolás tömege nem haladja meg a 20 kg-ot, ezért speciális segédeszközök nélkül is könnyen kezelhető.



FIGYELEM!

A terhek mozgatásakor a területen érvényes munkavédelmi törvények szerint kell eljárni. Tartsa meg a dobozt a termék közepes vagy hosszú távú tárolásához, illetve használat utáni tárolásához vagy javítás céljából szervizközpontba történő elküldéséhez.

A szállításhoz szükséges információkat és piktogramokat a termék csomagolásán nyomtatják.

A termék átvételekor ellenőrizni kell mind a csomagolás épségét, mind a tartalmát, hogy megbizonyosodjon arról, hogy a szállítás során nem történt-e sérülés.

Ha a szállítás során bármilyen sérülést észlel, a termék kézbesítése után legkésőbb 8 napon belül küldje el a Campagnola S.r.l.-nek a sérült alkatrészek fényképével dokumentált írásbeli reklamációját.

Gondosan ellenőrizze, hogy a tartalom pontosan megfelel-e a szállítási dokumentumoknak.

A csomagolás ártalmatlanításakor a felhasználónak be kell tartania az országában érvényes előírásokat.

A csomagolás ártalmatlanítása a felhasználó/ügyfél felelőssége.

5.1.1 TÁROLÁS

A csomagolt termék általában zárt környezetben tárolható, amennyiben a hőmérséklet nem alacsonyabb 0 °C-nál és nem magasabb +50 °C-nál (32-122 F), és a relatív páratartalom nem haladja meg a 80%-ot (kondenzáció nélkül).

A csomagolás tetejére nem szabad más csomagot helyezni.

A törékeny anyagokra különös gondot kell fordítani.

Kövessen a csomagoláson feltüntetett helyzetjelzéseket.

A be- és kirakodás, valamint a szállítás során különös gondossággal kell eljárni az ütések és a sérülések elkerülése érdekében.

Győződjön meg arról, hogy a csomagolás nem sérült meg e műveletek során.

A sérült csomagolást az ügyfél nem javíthatja meg.



FIGYELEM

Nem szabad elfelejteni, hogy egy termék környezeti hatásoknak való kitétségéből eredő bizonyos hatások annak közvetlen következményei, hogy a termék egymás után két vagy több tényezőnek vagy paraméternek van kitéve, amelyek között különösen kritikusak:

hősokk, amely abból adódhat, hogy a terméket közvetlenül az alacsony hőmérsékletnek való kitétséget követően magas hőmérsékleti körülményeknek teszik ki, vagy fordítva, vagy a terméket közvetlenül a magas hőmérsékleti körülményeknek való kitétséget követően víznek (eső, vízsugár, hó, vízbe merítés stb.: mind tiltott körülmények) teszik ki;

jégeképződés, amely abból adódhat, hogy a terméket közvetlenül a nedvességnek, esőnek vagy esőn kívüli okból származó víznek való kitétség előtt vagy után fagypont alatti hőmérsékletnek teszik ki.



FIGYELEM

Miután a terméket a fenti feltételek keretein belül tárolták, ajánlott kb. 12 órán keresztül üzemképtelen állapotban tartani, hogy visszaálljon a megfelelő környezeti hőmérséklet (lásd a 4.7. bekezdést), hogy elkerülhető legyen az elektromos/elektronikus alkatrész károsodása a hőhatás, jégeképződés, páratartalom stb. következtében, amely károsíthatja vagy károsíthatja ezeket az áramköröket.

MEGJEGYZÉS: A fentiekől eltérő feltételek a rendelkezésre álló és mellékelt egyedi alkatrészek dokumentációjában feltüntethetők. Ebben az esetben az adott dokumentációban szereplő utasításokat kell követni.

5.2 TERMÉK ÖSSZESZERELÉSE

A jelen kézikönyv tárgyát képező terméket már összeszerelve és használatra készen szállítjuk, kivéve az akkumulátort, amelyet az alábbiakban bemutatott módon kell behelyezni a termékbe.

- 1) Vegye ki a terméket a csomagolásból;
- 2) Tartsa a markolatot vízszintes helyzetben, a képen látható módon;
- 3) Ügyeljen arra, hogy csak és kizárólag a termékkel kompatibilis elemeket használjon (lásd a par. 2.2);
- 4) Győződjön meg arról, hogy az akkumulátor és a metszőolló oldali érintkezőkapcsok sértetlenek és tiszták;
- 5) Az akkumulátort (16) az alábbi ábrán látható módon helyezze be a szerszám hátulján lévő vezetékbe, amíg mechanikusan be nem rögzül, amit a biztonsági zár kattánása jelez.

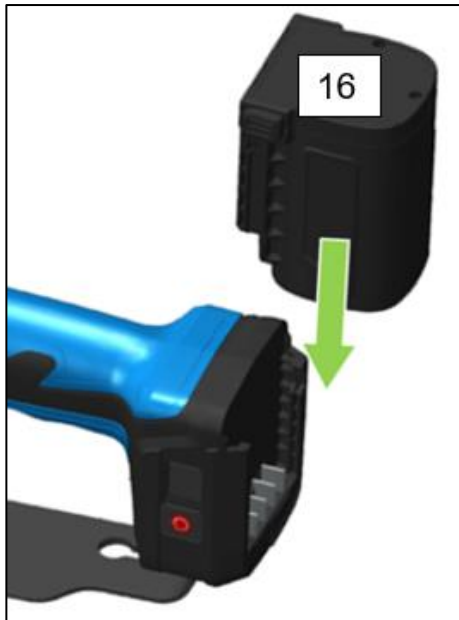

FIGYELEM

A mellékelt akkumulátorokat részben feltöltve szállítják, ezért ajánlott az első használat előtt teljesen feltölteni az akkumulátorokat.

Csatlakoztassa az akkumulátort (14) a töltő (16) töltőcsatlakozójához (18) és a töltő csatlakozóját a hálózati aljzathoz.

Az akkumulátor töltő jelző LED-jei (17) a töltés közben pirosan világítanak, amikor az akkumulátor eléri a maximális töltöttségi szintet, a LED színe zöldre vált.

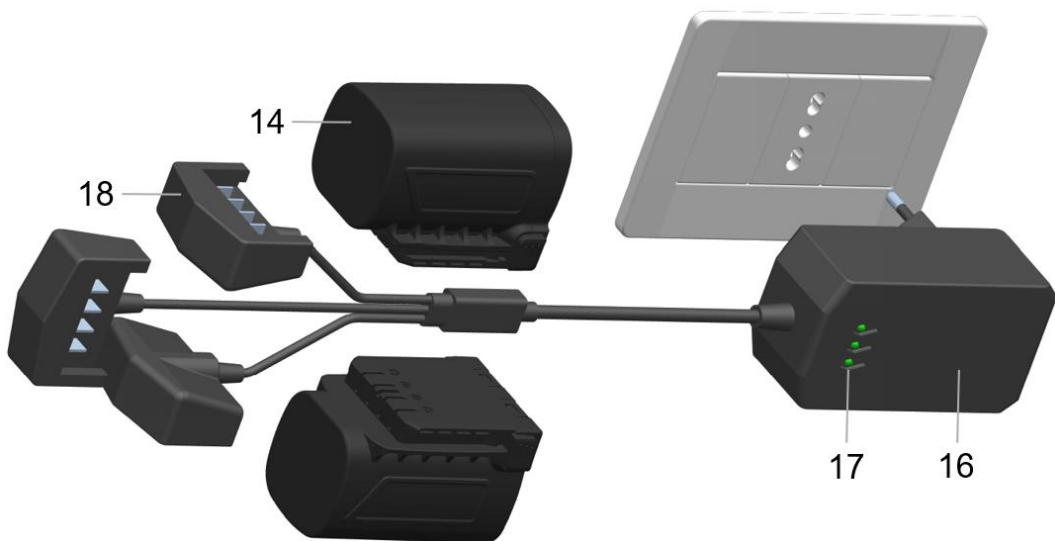

5.2.1 LÁNCOLAJÓZÓ TARTÁLY FELTÖLTÉSE

Az összeszerelés elvégzése és befejezése után folytassa a lánc kenőolaj tartály feltöltésével. Használatának mulasztása a lánc beragadását okozhatja.

- Tisztítsa meg a kupak (12) környékét, hogy ne kerüljön por, forgács és szennyeződés a tartályba (14).
- Csavarja le az olajkupakot (12), és töltsse fel a tartályt biológiailag lebomló láncolajjal a felső peremtől kb. 1 cm-re; majd zárja vissza a kupakot. Az olajtartály kapacitása kb. 30 ml
- Az olaj kibocsátása a láncra (1) a tartály fedélen lévő szivattyú (12) megnyomásával történik. Minden tankolás után néhányszor nyomja meg a szivattyút a tartály kupakon, hogy a termék indításakor az olaj széteszjon a láncon.

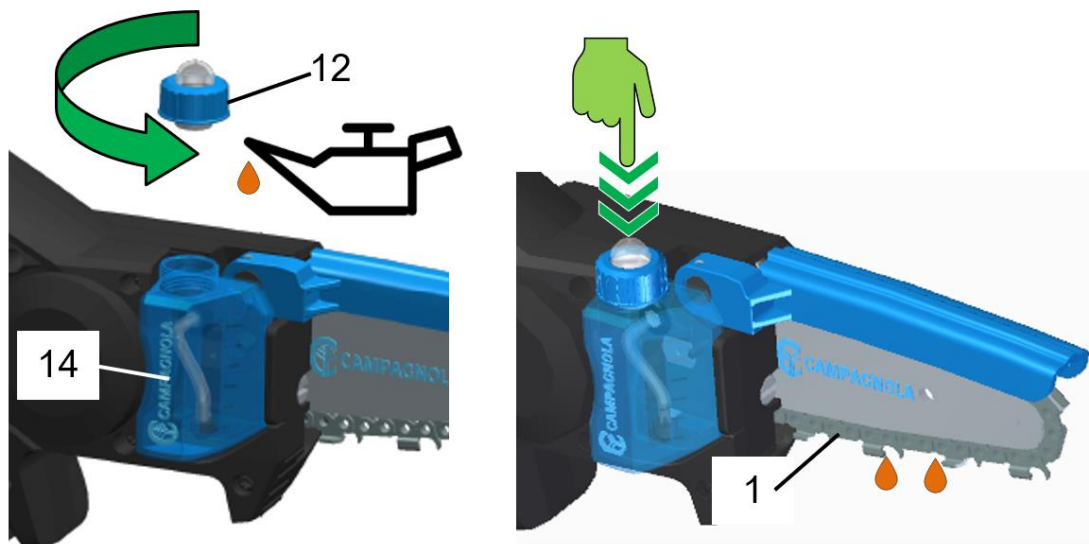

FONTOS!

Ügyeljen arra, hogy a használat során mindig elegendő olaj legyen a láncon. Rendszeresen ellenőrizze, hogy az olajsínt a tartályban soha ne legyen az utolsó lefelé mutató vonal alatt, és szükség esetén töltsse fel.

Ha a lánc olaj nélkül fut, a lánc és a rúd gyorsan elhasználódik, és a szerszám élettartama csökken.

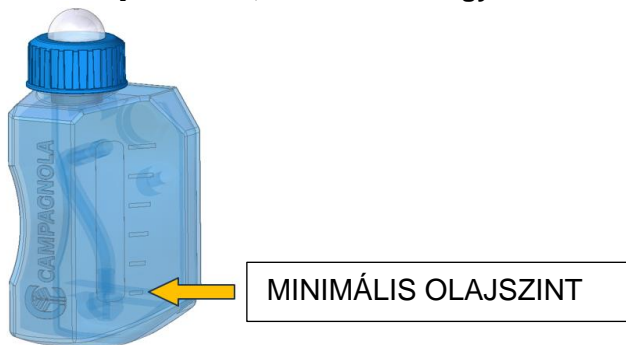

FIGYELEM!

Minden feltöltés után nyomja meg néhányszor a tartály fedélen lévő szivattyút (12), így a szerszám indításakor az olaj eloszlik a láncon.

A használat alatt nyomja meg a szivattyút igénynek és használatnak megfelelően, kent állapotban tartva a láncot.



FIGYELEM

Ne használjon helyreállítási olajat. A kenőszivattyú sérülését okozhatja.

Csak és kizárólag megfelelő, a kereskedelemben kapható fűrészlánc kenőolajat használjon.



FIGYELEM

Minden feltöltés előtt tisztítsa meg a betöltő körüli területet, hogy ne jusson szennyeződés a tartályba.

5.2.2 LÁNC FESZESSÉGÉNEK BEÁLLÍTÁSA

A lánc (1) a szerszám használata során hajlamos kitágulni vagy zsugorodni, ez megváltoztatja a feszességét. Rendszeresen ellenőrizze a lánc feszességét, szükség esetén állítsa be. Ne feszítse meg a láncot, ha hő miatt nyúlt meg. Új beállítás előtt várja meg előbb, amíg lehűl.

A megfelelő feszesség úgy érhető el, ha a lánc szorosan illeszkedik a rúd (2) alsó részéhez, és még könnyen visszahúzható két ujjal a rúd mentén.

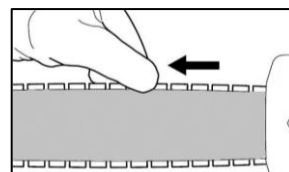

A lánc feszességének beállításához kövesse sorrendben az alábbi műveleteket:

- Kapcsolja le a szerszámot az ON/OFF gombbal (10)
- Vegye ki az akkumulátort (16) a gombok (17) megnyomásával
- Emelje fel a rögzítő anyacsavar (3) gombját, és fordítsa el az óramutató járásával ellentétes irányban addig, amíg a rúdra támaszkodó burkolat meg nem lazul.
- Fordítsa el egy csavarhúzóval a szabályozó csavart (4) addig, amíg a lánc feszessége el nem éri a kívánt mértéket.
- Fordítsa el a gombot az óramutató járásával megegyező irányban egészen addig, amíg a burkolatot feszesre nem húzza a rúdon, majd zárja vissza a gombot.

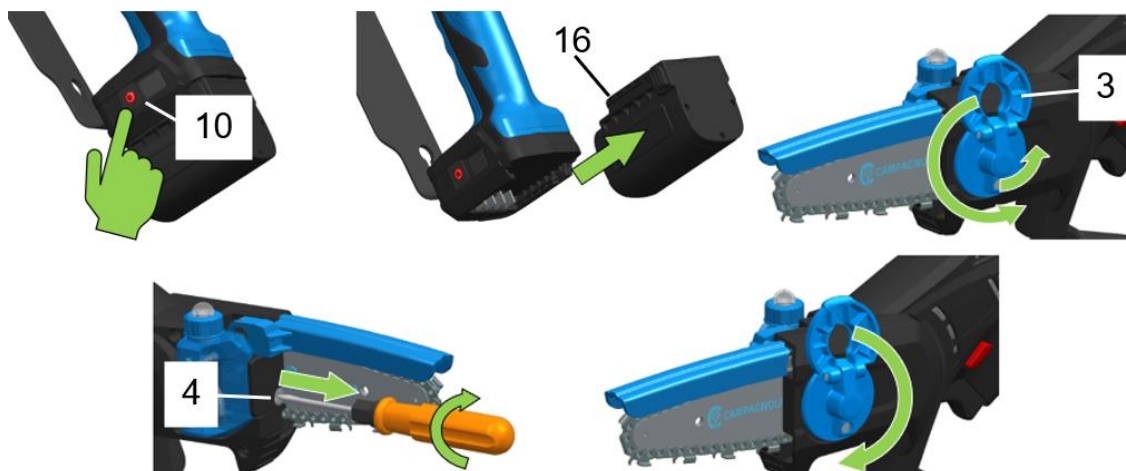

FONTOS
Ha a lánc új, bejáratásra van szükség, ami alatt a feszességét gyakran kell ellenőrizni

5.2.3 TELESZKÓPOS HOSSZABBÍTÓ RÚD ÖSSZESZERELÉSE

A jelen kézikönyvben szereplő termékhez teleszkópos rúd (nem tartozék) kapható, amely kiegészíti a termék funkcionalitását, és lehetővé teszi a metszési műveleteket 3 m magasságig.

A teleszkópos rúd minimum 1,40 m és maximum 2,10 m között nyúlik ki.

A következő szakasz a termék összetételét a 3. ábrán látható módon mutatja be, míg a táblázat a termék alkotóelemeinek nevét és funkcionális leírását tartalmazza.

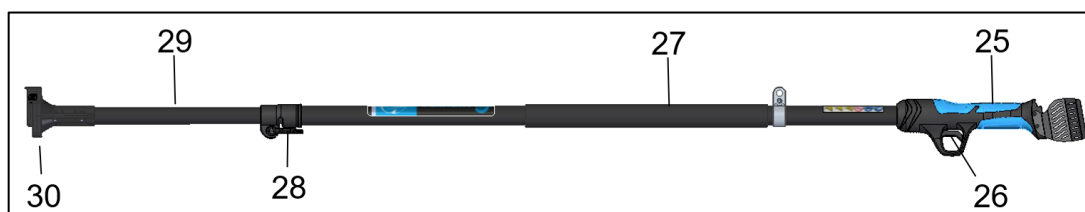

Helyz.	Megnevezés	Funkció
25	Markolat	Lehetővé teszi a szerszám kezelését
26	Hajtókar	A működtetéshez kell megnyomni
27	Felső markolat	Lehetővé teszi a rúd alátámasztását és mozgatását
28	Rúdrögzítő kar	Zárja a kihúzható rudat és lehetővé teszi a hossz beállítását
29	Hosszabbító nyél	Állítható rész a teljes hossz növeléséhez/csökkentéséhez
30	Elülső szerelvény	Lehetővé teszi a T-CAT M V1 metszőgép bekapcsolását

A rúd összeszereléséhez a szerszámon:

- 1) Helyezze az metszőgépet a rúd elülső szerelvényének (30) csúszdáiba.
- 2) Helyezze az akkumulátort a rúd markolat (25) hátsó részén lévő csúszkába

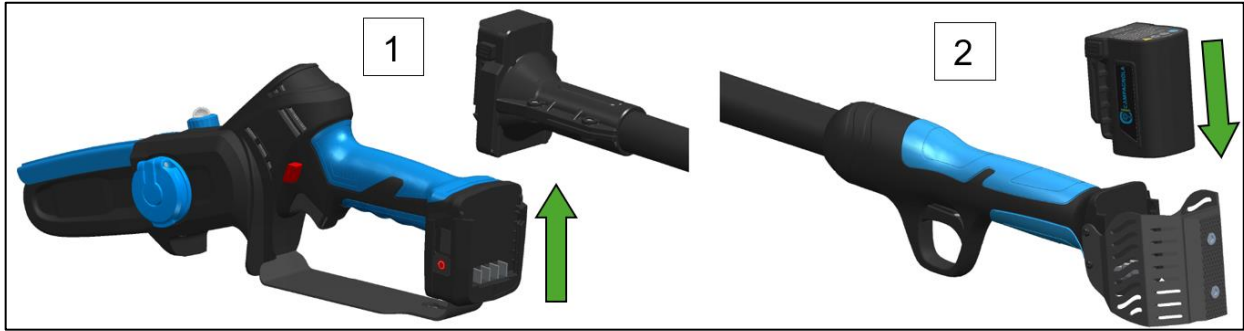

A hosszabbító rúd hosszának beállításához a következőképpen járjon el:

- a) A hosszabbító rúd (29) kioldásához fordítsa lefelé a kart (28). Csúsztassa a hosszabbító rudat a kívánt hosszra,
- b) A kar (28) felfelé történő mozgásával rögzítse biztonságosan a hosszabbító rúd helyzetét.

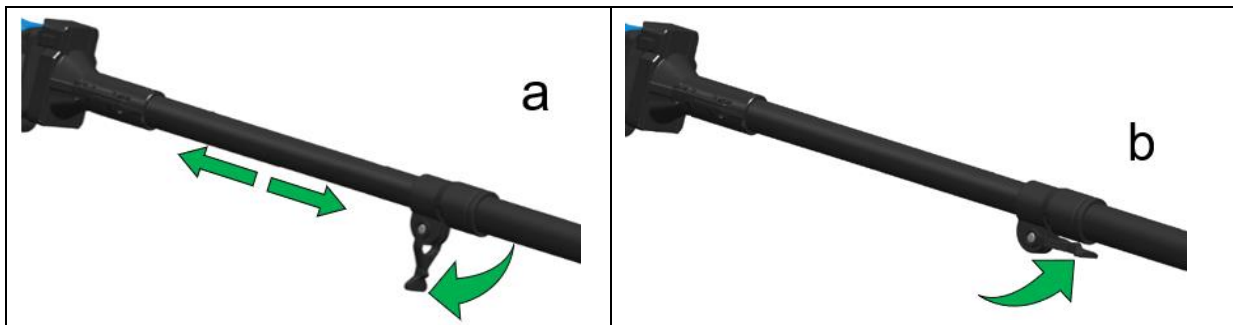

FIGYELEM!

Tilos a hosszabbító rudat (29) 360°-nál nagyobb mértékben elforgatni.

5.3 ELLENŐRZÉSEK AZ INDÍTÁS ELŐTT

Ez a szakasz a terméken az üzembe helyezés előtt elvégzendő vizsgálatokat és ellenőrzéseket tartalmazza.

- Az akkumulátor helyes behelyezésének és reteszelésének ellenőrzése (lásd az 5.2. szakaszt)
- Ellenőrizze, hogy az olajsint a tartályban nem az utolsó sáv (minimális szint) alatt van-e, és szükség esetén töltsse fel a maximális szintre (lásd az 5.2.1. szakaszt);
- Ellenőrizze, hogy a vágórúd és a lánc megfelelően van-e felszerelve
- Ellenőrizze, hogy a lánc megfelelően meg van-e feszítve, éles-e és nincs-e rajta sérülés (lásd az 5.2.2. szakaszt);
- Ellenőrizze, hogy nincsenek-e meglazult csavarok a szerszámon és a rúdon;
- Ellenőrizze, hogy az összes biztonsági és védelmi rendszer fel van-e szerelve és működik-e;
- Ellenőrizze, hogy a markolatok tiszták és szárazak.



FIGYELEM

A termék beindítása előtt végezze el az összes alkatrész, köztük az akkumulátor épségének ellenőrzését.

Használat előtt (lásd par. 6), győződjön meg arról, hogy az akkumulátornak az adott megvásárolt termékhez való alkalmasságán túlmenően az akkumulátor teljesen be van-e helyezve és be van-e zárva, hogy elkerülje a leesést és/vagy a vagyoni vagy személyi károkat.

5.4 ÜZEMEN KÍVÜL HELYZÉS



FIGYELEM

Rövid és hosszú ideig tartó használaton kívüli időszakokra vegye ki az akkumulátort, és tárolja mindkettőt a megfelelő csomagolásban, ügyelve arra, hogy fedett, száraz, időjárástól védett helyen tárolja őket épségük megőrzése érdekében.

A következő szakasz a termék üzemen kívül helyezésével, szétszerelésével és eltávolításával kapcsolatos néhány tippet és jelzést tartalmaz az élettartam végén.

Az üzemen kívül helyezés Során figyelembe kell venni a következő lépéseket, valamint a használt alkatrészek kézikönyveiben található utasításokat.

A termék alapvetően a következő anyagokból készül:

- 1) Festett, lágyított vagy horganyzott ferrites acél;
- 2) Polietilén műanyag;
- 3) Elasztomerek, PTFE, grafit;
- 4) Csatlakozások olaja;
- 5) Motor (csak elektromos szerszámokhoz);
- 6) Elektromos kábelek és köpenyeik (csak elektromos szerszámokhoz);
- 7) Elektronikus vezérlő és működtető eszközök (csak elektromos szerszámok esetében);
- 8) Pneumatikus tömlők és szerelvények (csak pneumatikus szerszámokra).

A termék szétszerelése után a különböző anyagokat szét kell választani és a termék ártalmatlanításának helye szerinti ország előírásainak megfelelően kell ártalmatlanítani.

Az alábbiakban leírt műveletek csak az arra felhatalmazott személyzet számára engedélyezettek:

- Elegendő hely létrehozása a termék körül ahhoz, hogy minden mozgást a személyzet veszélyeztetése nélkül végezzen el;
- A termék áramforrásainak kikapcsolása az akkumulátor eltávolításával.

Csak a fenti tevékenységek elvégzése után folytassa a termék szétszerelését, felülről lefelé haladva, különös figyelmet fordítva a gravitációs esésnek kitett részegységekre.

- Távolítsa el a mozgó alkatrészeket, és amennyire lehetséges, különítse el a különböző alkatrészeket anyag típusonként (műanyag, fém stb.), amelyeket külön gyűjtéssel kell ártalmatlanítani. Bízva a bontási anyagok ártalmatlanítását a felelős cégekre.
- A termék különböző részeinek eltávolítása és kezelése a munkaterületről a szükséges óvintézkedések betartásával
- Az ilyen műveletekhez mindig használja a megfelelő egyéni védőfelszerelést, a 4. fejezetben leírtak szerint.

A terméknek az előző eljárás szerinti szétszerelése után a különböző anyagokat szét kell választani és a termék ártalmatlanítása szerinti ország előírásainak megfelelően kell ártalmatlanítani. A termék nem tartalmaz veszélyes összetevőket vagy különleges eltávolítási eljárást igénylő anyagokat.



FIGYELEM

Rendkívüli óvatossággal kell eljárni, mert az alkatrészek vagy részegységek esetleges leesése az eltávolítás során komoly veszélyt jelenthet a kezelőkre.

Különös figyelmet kell fordítani a vágó alkatrészekre, például az olló pengéjére.



MEGJEGYZÉS

Az ártalmatlanítást a termék üzembe helyezése szerinti ország jogszabályainak megfelelően kell elvégezni. A felhasználó kötelessége az országában hatályos előírások betartása.



MEGJEGYZÉS

A terméket alkotó alkatrészek szétszerelésével, bontásával és szétszerelésével kapcsolatos nehézségek esetén kérjük, forduljon a CAMPAGNOLA S.r.l. műszaki tervezőirodájához, amely megadja a biztonsági és környezetvédelmi elveknek megfelelő működési módszereket.

Kérjük, olvassa el a 4. fejezet "4.11 KÜLÖNLEGES HULLADÉKOKRA VONATKOZÓ ELŐÍRÁSOK" című szakaszát is

5.4.1 TOVÁBBI INFORMÁCIÓK AZ AKKUMULÁTOROK ÁRTALMATLANÍTÁSÁHOZ

Az élettartamuk végét elérő, sérült vagy hibás akkumulátorok leszerelésének, szétszerelésének és eltávolításának elvégzéséhez lásd a 4.11.1. szakaszt.

6. HASZNÁLAT ÉS MŰKÖDÉS

6.1 ÁLTALÁNOS INFORMÁCIÓK

- A felszerelés csak jó látási viszonyok mellett használható. A gyéren megvilágított munkaterület balesetveszélyes lehet. Ne végezzen vágásokat gyenge fényviszonyok között, például sötétben, éjszaka, szürkületkor, hajnalban, vagy ha a levegőben por vagy homok van, amely megakadályozza a 2 méternél kisebb tiszta látást.
- A gép használatának helyiségeiben megfelelő megvilágításnak kell lennie, és a munkaterületen 100 luxnak, legalább 0,7-es egyenletességgel, a közvetlen közelében pedig 50 luxnak, legalább 0,3-as egyenletességgel.
- Ne használja a munkagépet a kezelő számára veszélyes körülmények között, csúszós talajon és/vagy meredek lejtőn.
- Használat előtt vizsgálja meg a munkaterületet, és ellenőrizze, hogy a lehulló vágási hulladék nem okoz-e jelentős károkat vagy nem befolyásolja-e a termék biztonságos használatát, illetve nem teremt-e akadályozó, botlásveszélyes stb. körülményeket.
- Mindig ügyeljen a helyes testtartásra (lábak kissé szétvetve, egyik láb a másik előtt a nagyobb erő kifejtése érdekében, egyenes törzs, a használat közbeni pihenőidők betartása (javasolt egy pihenőidő munkaóránként), váltás és testhelyzet munka közben).
- Gyakran távolítsa el a munkamaradványokat, hogy azok ne okozzanak botlásveszélyt, ne akadályozzák a munkavégzést és/vagy ne váljanak további veszélyforrásokká, például tűzveszélyessé a száraz anyagok esetében, amelyek nyári időszakban öngyulladásos jelenségeket okozhatnak.
- A termék károsodásának elkerülése érdekében ügyeljen arra, hogy a termék ne ázzon el, ne merítse be, illetve ne hozza érintkezésbe vízzel, hóval vagy általában nedves felületekkel.
- A sérülések, veszélyek vagy sérülések elkerülése érdekében tartsa a gyermekeket, gyengén mozgó személyeket, megfigyelőket vagy állatokat biztonságos távolságban és a termék hatótávolságán kívül, mielőtt a készüléket működtetné.
- Tartsa távol a szerszámot hőforrásoktól, olajtól, oldószerektől és a kézikönyvben megadott és engedélyezettől eltérő környezeti körülményektől.
- Felhívjuk a figyelmet arra, hogy az akkumulátor folyadékának szivárgásával járó sérülés vagy egyéb állapot esetén az érintkezés vagy az ilyen szivárgásból eredő egyéb helyzet veszélyt jelenthet a személyzetre. Az akkumulátorfolyadékhoz nyúlni tilos. Ha mégis az akkumulátorfolyadékhoz ér, öblítse le alaposan az érintett területet. Ha a folyadék szembe kerül, öblítse ki bő, tiszta vízzel, és forduljon haladéktalanul szakorvoshoz.
- A terméket csak a leírt célokra használja. Minden egyéb művelet balesetek forrása lehet.
- A terméket úgy kezelje és használja, hogy teljes egészében és határozottan, egész kezével fogja meg, hogy elkerülje a helytelen használatot, a baleseteket, az eséseket és a véletlen ütéseket.
- Mindig ellenőrizze, hogy a biztonsági rendszer hatékonysága megfelelő-e.
- A termék beindítása előtt győződjön meg arról, hogy a mozgó alkatrészek között nincsenek idegen testek.
- Kövesse a gyártó beállítási és kenési utasításait (lásd a 7. fejezetet).
- Az eszköz nem használható, ha sérült, nincs jól beállítva vagy nincs teljesen összeszerelve.

6.2 MŰKÖDÉS

Ez a szakasz a termék beindításához teljesítendő feltételeket határozza meg.

6.2.1 TERMÉKINDÍTÁS

Miután az 5.2. szakaszban leírtak szerint összeszerelte, folytassa a gyújtással:

- Nyomja meg a (10) "ON/OFF" kapcsolót legalább egy másodpercig.
- A kijelző (9) hangjelzéssel kísért bekapcsolása jelzi, hogy a szerszám helyesen lett bekapcsolva és használatra kész.

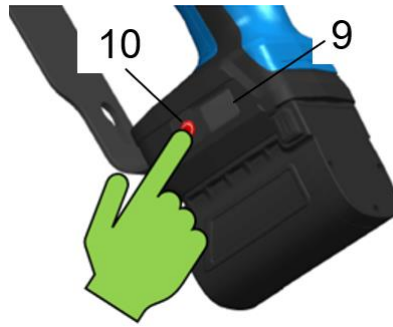

FIGYELEM

- **A motor indítása előtt győződjön meg arról, hogy a lánc nem érintkezik-e idegen tárgyakkal.**
- **Ne dolgozzon létrán vagy a fán állva, mert nagyon veszélyes.**
- **A szerszám használatának megkezdése előtt viselje az előírt egyéni védőeszközöket. Ellenőrizze, hogy az összes biztonsági és védelmi rendszer fel van-e szerelve és működik-e.**
- **Ellenőrizze, hogy valamennyi rögzítőcsavar megfelelően rögzül-e. Lásd a 7.1.1. pont szerinti meghúzási nyomatékokat.**

6.2.2 TERMÉK HASZNÁLATA

Miután a terméket a 6.2.1. szakaszban leírtak szerint bekapcsolták, a helyes használat érdekében a terméket a jobb vagy a bal kézzel kell tartani, attól függően, hogy melyik a megfelelőbb.

Bekapcsolás után távolítsa el a rúdfedelelet (15), és nyomja meg a markolópont felett található reteszelőzár (6) a munkagép hajtókarjának kioldásához.

Ezután a szerszám indításához nyomja meg a hajtókart (7).

A hajtókar elengedésével az aktív biztonsági rendszer automatikusan bekapcsol és a szerszám leáll.

A szerszám tárolása előtt győződjön meg arról, hogy a lánc áll, kapcsolja ki a ON/OFF kapcsolót, vegye ki az akkumulátort, és helyezze be a lánc védelmére szolgáló rúdfedelelet.

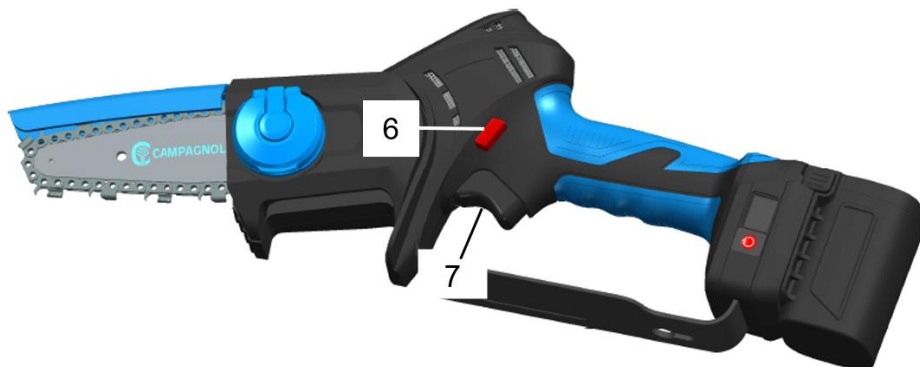

FIGYELEM

- **A terméket csak a "Termékleírás" alatt leírt célokra használja. Minden egyéb művelet balesetek forrása lehet és tilos.**
- **Csak akkor működtesse a terméket, ha az az ágak közé van behelyezve.**
- **A rendellenes használat a termék nagyobb kopását okozza, és nagyobb akkumulátor fogyasztást is eredményez.**
- **Soha ne válassza le az akkumulátort, amíg a szerszám használatban van.**

Ha a vágási tevékenység során működési nehézségek merülnek fel, a termék károsodásának vagy a személyeket veszélyeztető körülmények elkerülése érdekében azonnal állítsa le a tevékenységet, és folytassa a lánc állapotának ellenőrzését és/vagy a helyes üzemeltetési feltételek ellenőrzését.

6.2.3 A TERMÉK HASZNÁLATA TELESZKÓPOS RÚDRA SZERELVE

Miután a terméket a 6.2.1. bekezdésben leírtak szerint bekapcsolták, távolítsa el a rúd fedelét (15).

A helyes használathoz a terméket mindkét kézzel kell tartani, a jobb kézzel a vezérlő markolaton (25), a bal kézzel pedig a rúd markolaton (27).

Ezután a szerszám indításához nyomja meg a hajtókart (26).

A hajtókar elengedésével a szerszám megáll.

A szerszám tárolása előtt győződjön meg arról, hogy a lánc áll, kapcsolja ki a ON/OFF kapcsolót, vegye ki az akkumulátort, és helyezze be a lánc védelmére szolgáló rúdfedelelet.



- Soha ne álljon meg a levágott ág alatt, és mérje fel a levágott ágak lehulló terét. A földre hulló ágak felfelé pattoghatnak, ami sérülésveszéllyel járhat.
- Tartsa a rudat ferdén, és a vízszintes síkhoz képest a szög ne haladja meg a 60°-ot.
- Hogy a levágott ágak könnyebben lehulljanak, célszerű először az alatta lévő ágakat levágni
- Vágás közben ne nyomja erősen az ágvágó láncot, hanem hagyja dolgozni. A legjobb vágási eredmények eléréséhez elengedhetetlen, hogy a lánc sebessége ne csökkenjen a túlterhelés miatt.

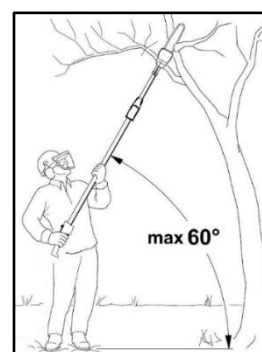

6.2.4 A TERMÉK LEÁLLÍTÁSA

- A hajtókar (7) elengedésével a motor és a lánc azonnal megáll.
- Kapcsolja ki a szerszámot az ON/OFF gombbal (10).
- Helyezze be a rúdvédő burkolatot (15), hogy megvédje a kezelőt a lánc vágóéleivel való véletlen érintkezéstől.
- Vegye ki az akkumulátort (16) a két oldalsó gomb (17) egyidejű megnyomásával a biztonsági retesz kioldásához, majd csúsztassa felfelé az akkumulátort, ahogyan az a 4. ábrán látható.

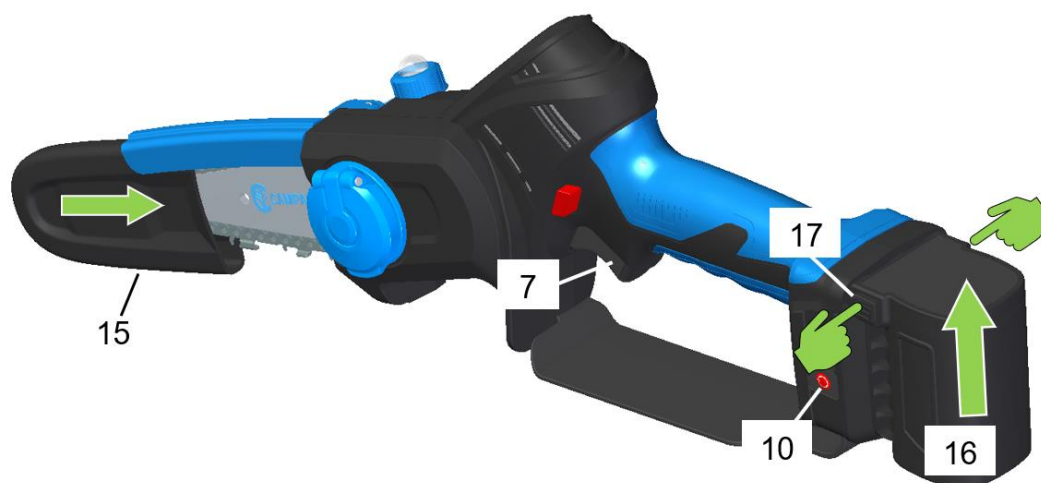

4. ábra



FIGYELEM

A használat befejezése után a szerszámot ne tegye le, illetve ne hagyja felügyelet nélkül, amíg a lánc nem áll le, és a rúdfedél nélkül, a veszély vagy a személyi és tárgyi károk elkerülése érdekében, amint a használat befejeződött.

6.2.5 TELESZKÓPOS RÚDRA SZERELT TERMÉK LEÁLLÍTÁSA

- A hajtókar (26) elengedésével a motor és a lánc azonnal megáll.
- Kapcsolja ki a szerszámot az ON/OFF gombbal (10).
- Helyezze be a rúdvédő burkolatot (15), hogy megvédje a kezelőt a lánc vágóéleivel való véletlen érintkezéstől.
- Vegye ki az akkumulátort (16) a két oldalsó gomb (17) egyidejű megnyomásával a biztonsági retesz kioldásához, majd csúsztassa felfelé az akkumulátort, ahogyan az a 4. ábrán látható.

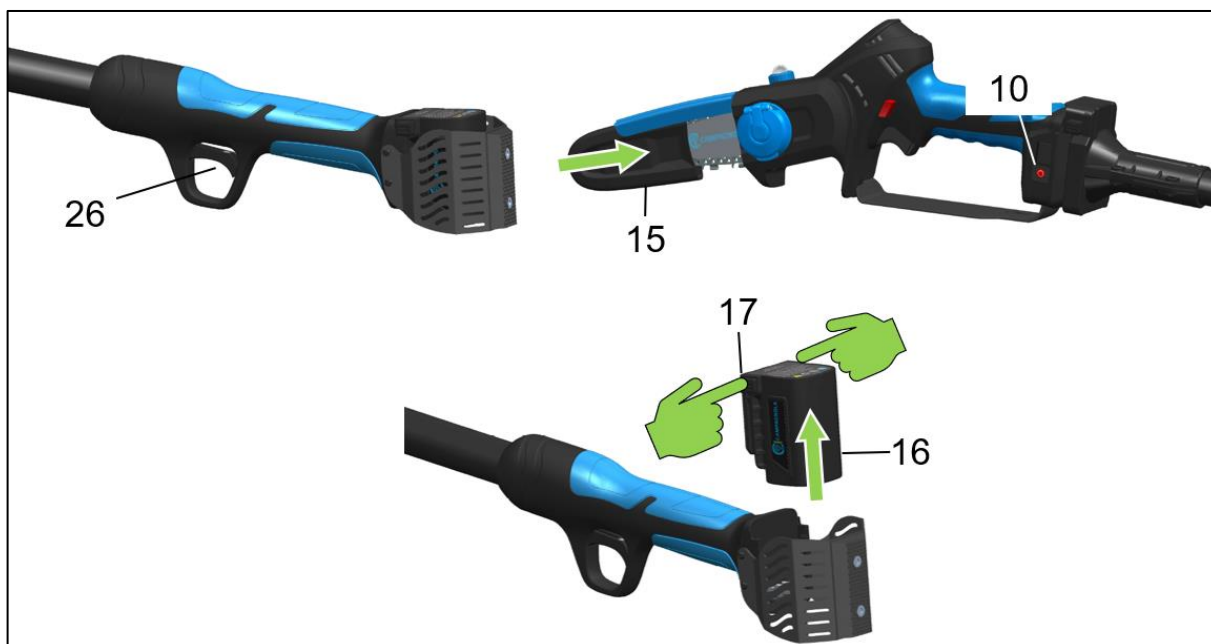

6.3 MUNKA- ÉS SZELVÉNYEZÉSI UTASÍTÁSOK

6.3.1 SZELVÉNYEZŐ VÁGÁS

Indítsa el a terméket a reteszelő biztonsági zár és a hajtókar egyidejű megnyomásával.

Vágja le a rönköt a lánc rúd alsó részével.

Helyezze az ütköző (14) hegyét az ágra, és használja azt támaszpontként a vágás során, miközben a vágórudat függőlegesen tartja.

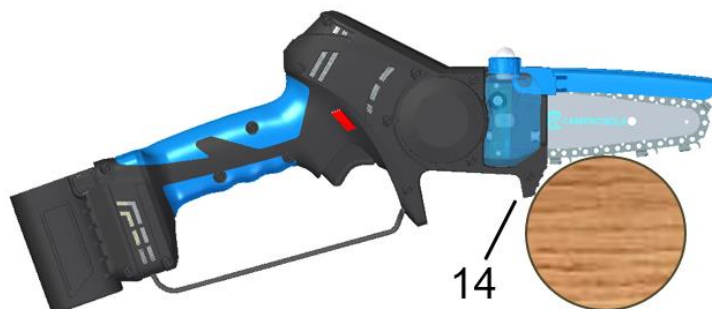

Ha az ág feszes: Végezzen üritő vágást a nyomás alatti oldalon, majd a húzó oldalon szakaszoló vágással.

6.3.2 VASTAG ÁGAK VÁGÁSA

Készítsen egy üritő vágást (A) 20 cm-re az azonosított pont (B) előtt, ahol ezután a szakaszolóvágás történik.

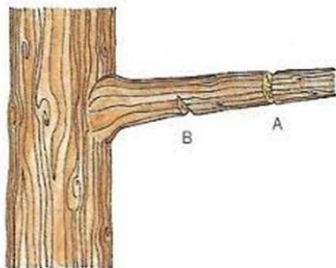

FIGYELEM

Ha a fa vágás közben blokkolja a láncot, állítsa le a motort, emelje fel a rönköt és változtassa meg a helyzetét. Ne próbálja kiszabadítani a láncot a szerszámnak a fogantyúból való kihúzásával.

6.4 TERMÉK MOZGATÁSA

A szerszám mozgatása előtt, rövid mozgások esetén győződjön meg arról, hogy:

- A szerszám ki van kapcsolva
- A lánc áll
- Hogy a rúdfedél be van helyezve.

A fenti feltételek ellenőrzése után folytassa a kezelést úgy, hogy a vágófejet a kezelési irányhoz képest hátrafelé fordítja, biztosítva, hogy a tartozékkal ne érintkezessenek személyek, tárgyak vagy állatok.

Különböző helyszínekről történő áthelyezés vagy hosszú utazások esetén a fentiekben (a-b-c. pont) túlmenően a következőket is be kell tartani:

- Vegye ki az akkumulátort;
- Tárolja a szerszámot és az akkumulátort a csomagolásban.

6.5 A SZERSZÁM TÁROLÁSA

Használat után, vagy hosszú ideig tartó inaktivitás esetén a következőket kell elvégezni:

- Kövesse a termék kikapcsolására és rögzítésére vonatkozó eljárást (lásd a 6.4. szakaszt).
- A fent leírt műveletek elvégzése után ürítse ki az olajtartályt, és zárja vissza a kupakot.
- Távolítsa el az elülső burkolatról a vágásból (fűrészelésből) származó maradványokat. Szerelje vissza és tisztítsa meg tökéletesen a szerszámot, majd helyezze vissza a rúdburkolatot a rúdra.
- Kövesse a kézikönyvben leírt összes karbantartási előírást, valamint az aktuális és alkalmazandó biztonsági előírásokat.



FIGYELEM

Rövid vagy hosszabb ideig tartó használaton kívüli időszakokban ürítse ki a lánc kenőtartályát, ügyelve arra, hogy a szerszámot fedett, száraz, időjárástól védett helyen tárolja, hogy megőrizze épségét.

7. KARBANTARTÁS

Az alábbiakban ismertetett karbantartási műveletek a termék hatékonyságának és jó állapotának megőrzését szolgálják, a meghibásodások vagy üzemzavarok megelőzése érdekében.

A "karbantartás" kifejezés magában foglalja a következő tevékenységeket:

➤ Megelőző vagy rutinszerű karbantartás

Előre meghatározott időközönként vagy előírt kritériumok szerint elvégzett beavatkozások összessége, amelyek célja a meghibásodás vagy a gép működésében bekövetkező romlás valószínűségének csökkentése. A megelőző karbantartás magában foglalja az ellenőrzést, a vizsgálatot, a beállítást, a tisztítást és a kenést.

➤ Szakképzett vagy rendkívüli karbantartás

A szakképzett karbantartás alatt minden olyan munkát értünk, amelyet előre meghatározott időközönként vagy a meghibásodások és üzemzavarok után végeznek el, és amelynek célja a gép működésének helyreállítása. A szakképzett karbantartás magában foglalja a felülvizsgálatot, a javítást, névleges működési feltételek helyreállítását vagy a hibás, meghibásodott vagy elhasználódott egység cseréjét.



MEGJEGYZÉS:

A megelőző és szakképzett karbantartási műveleteket a felhasználó vagy a gyártó műszaki segítségnyújtó központjai (T.A.C.) végezhetik az adatlapokon szereplő utasításoknak megfelelően. Néhány szakképzett karbantartási műveletet összetettségük miatt szándékosan kihagytak a kézikönyvből, és azokat kizárólag a C.A.T. végezheti el, akik rendelkeznek a tevékenységek elvégzéséhez szükséges műszaki ismeretekkel, dokumentációval és felszereléssel.



FIGYELEM

A karbantartási és/vagy javítási munkák gyakoriságának a következőnek kell lennie:

- A) A kopás állapotától függően. A javítási munkálatokat az előzetes felülvizsgálat eredményeinek értékelése után végzik el, annak érdekében, hogy megelőzzék a szóban forgó egység károsodását
- B) meghibásodás vagy megromlás után. A felülvizsgálás megelőzi a javítást, amelynek során megállapítják a meghibásodást vagy a romlást.

A javítást az ellenőrzés eredményeinek értékelése után kell elvégezni.



MEGJEGYZÉS

A GYÁRTÓ NEM VÁLLAL FELELŐSSÉGET A TERMÉK JÓTÁLLÁSI IDEJE ALATT BEKÖVETKEZŐ MEGHIBÁSODÁSOKÉRT VAGY ÜZEMZAVAROKÉRT, FÜGGETLENÜL ATTÓL, HOGY AZOK KARBANTARTÁSI HIBÁK, KENÉSI HIÁNYOSSÁGOK, NEM EREDETI VAGY A GYÁRTÓ ÁLTAL NEM ENGEDÉLYEZETT ALKATRÉSZEK CSERÉJE, VAGY A TERMÉKNEK A JELEN KÉZIKÖNYVBEN LEÍRTAKTÓL ELTÉRŐ HASZNÁLATA.

7.1 MEGELŐZŐ VAGY RUTINSZERŰ KARBANTARTÁS



Az alábbiakban felsorolt rutinszerű karbantartási műveleteket az üzemeltetők vagy a karbantartó személyzet végezheti el.

A tervezett és használandó egyéni védőfelszereléseket az 1.5. szakasz tartalmazza.

7.1.1 MEGHÚZÁSI NYOMATÉKOK

A különböző típusú és méretű csavarokat a karbantartási műveletek során meg kell húzni.

A következő táblázatok a csavarok típusától függően mutatják a maximális meghúzási nyomaték értékét, amelyet a termékkel kapcsolatos problémák elkerülése érdekében alkalmazni és betartani kell.

Helyz.	Leírás	Funkció	KÉPZETT SZEMÉLYZET	Meghúzási nyomaték
1	Csavar Ø3x10	Blokkolja a borításokat		1,5 Nm
2	Csavar Ø2,9x13	A tartály eltömítése		1,5 Nm



FIGYELEM

A gépkezelőnek tilos a mechanikai karbantartó szakember vagy az elektromos karbantartó szakember számára fenntartott csavarok karbantartását és/vagy meghúzását elvégezni.

7.1.2 LÁNC KENÉSE

Az olaj kibocsátása a láncra (1) a tartály fedélén lévő szivattyú (12) megnyomásával történik.

Győződjön meg használat alatt, hogy mindig van elegendő mennyiségű olaj a láncon, és szükség esetén nyomja meg a szivattyút. Mindig ellenőrizze a tartály (14) olajsintjét, és szükség esetén töltsen fel a tartályt.



FIGYELEM!

A kenés elmulasztása a lánc (1) beragadását okozhatja a tartórúdon (2).



7.1.3 CSERÉLJE KI A LÁNCOT ÉS/VAGY A VÁGÓRUDAT

Végezze el sorrendben az alábbi műveleteket:

- Kapcsolja ki a szerszámot az ON/OFF gombbal (10), és a fűlek (17) megnyomásával vegye ki az akkumulátort (16).
- Emelje fel a rögzítő anyacsavar (3) gombját, és fordítsa el az óramutató járásával ellentétes irányban addig, amíg az elülső burkolat (5) le nem vehető.
- A lánc (1) meglazításához fordítsa el a beállítócsavarokat (4) az óramutató járásával ellentétes irányba leállásig.
- Távolítsa el a rudat (2) és a cserélendő láncot (1).
- Illessze be a lánc (1) hajtószemeinek fűleit a rúd hornyába. Az összekötő láncokon lévő nyilaknak a rúd (2) felső részén a fej felé kell fordulniuk.
- Helyezze a rudat és a láncot a szerszámra, és ellenőrizze az alábbiakat:
 - a lánc vezető szemel a hajtófogaskerék fogaira illeszkednek
 - a rúdon lévő karika (A) a szerszám testén lévő vezetőelembe illeszkedik.
 - a láncfeszítő csap (B) a rúd furatába illeszkedik.
- Szerelje vissza a burkolatot (5), és húzza meg a rögzítő anyacsavar gombját (3), de ne szorítsa rá.
- Feszítse meg a láncot, ehhez fordítsa el a beállító csavart (4) az óramutató járásával megegyező irányba úgy, hogy megfeszüljön, és kézzel könnyen csúsztható legyen.
- A kívánt feszesség elérésekor fordítsa el a gombot az óramutató járásával megegyező irányban egészen addig, amíg a burkolatot feszesre nem húzza a rúdon, majd zárja vissza a gombot.

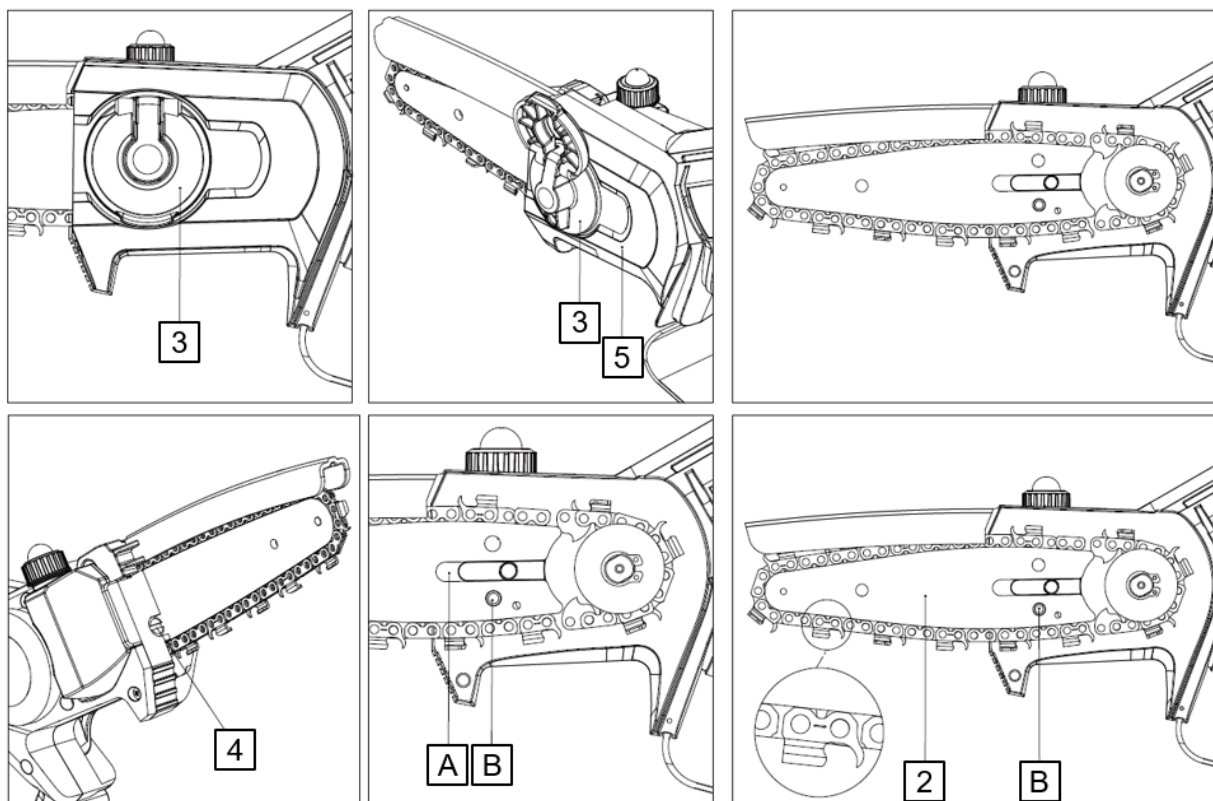

FONTOS

A rúd bármilyen pozícióba felszerelhető, akkor is, ha a Campagnola logó fejjel lefelé található.



FONTOS

A kenés után hagyja forogni a láncot (1) néhány percig alacsony sebességen a metszés megkezdése előtt, ezzel lehetővé teszi, hogy az olaj a lánc (1) és a rúd (2) minden részéhez elérjen. Hagyja a láncot, a rudat és a hajtófogaskereket teljesen felmelegedni. Győződjön meg arról, hogy az első vágások könnyen végezhetők, és ügyeljen mindig a megfelelő mennyiségű olajra, kerülje a túl erős nyomásokat.

7.1.4 A KOPÁS ELLENŐRZÉSE A LÁNC FOGASKEREKÉN

Rendszeresen ellenőrizze a fogaskerék kopását.

Ha a fogaskerék fogain a kopás nyomai meghaladják $a=0,5$ mm-t (0,02 in.), a fogaskereket ki kell cserélni.

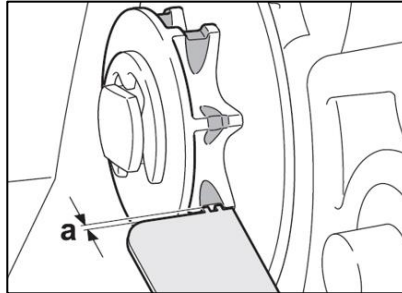

Tilos a láncot kopott fogaskerékkel használni, főleg ha új a lánc. Az új láncot mindig új fogaskerekre kell felszerelni.



FONTOS

A lánc fogaskerekét márkaszervizben kell kicseréltetni

7.1.5 KARBANTARTÁS MUNKAVÉGZÉS UTÁN

Használat után, vagy hosszú ideig tartó inaktivitás esetén a következőket kell elvégezni:

- Kövesse a fenti, a berendezés leállítására és biztosítására vonatkozó eljárást (lásd a 6.5. szakaszt).
- Ürítse ki az olajtartályt és zárja be a kupakot.
- Távolítsa el az elülső burkolatról a vágásból (fűrészelésből) származó maradványokat. Szerelje vissza és tisztítsa meg alaposan a szerszámot.
- Helyezze fel a rúdvédőt a vágórúdra.
- Kövesse a kézikönyvben ismertetett karbantartási szabályokat.



FIGYELEM

20 munkaóránként szerelje le az elülső burkolatot, és távolítsa el a vágási maradványokat, amelyek megakadályozhatják a munkagép megfelelő működését.

7.2 SZAKKÉPZETT VAGY RENDKÍVÜLI KARBANTARTÁS



A rendkívüli karbantartási műveleteket az elvégzendő tevékenységtől függően mechanikai vagy elektromos karbantartó szakembernek kell elvégeznie.

Minden rendkívüli karbantartási tevékenység előtt kötelező a termék biztonságba helyezése, különösen:

- Viseljen szűrési/vágási sérülések ellen védő kesztyűt.
- Kapcsolja ki a szerszámot az ON/OFF kapcsolóval (10).
- Válassza le az akkumulátort (16).
- Helyezze az akkumulátort biztonságos, száraz és időjárásálló helyre.



FIGYELEM

A 7.2.1., 7.2.2. és 7.2.3. pontban említettektől eltérő rendkívüli karbantartást csak a C.A.T.-nél lehet elvégezni.

7.2.1 A VÁGÓRÚD ÉS A KENŐNYÍLÁSOK TISZTÍTÁSA



A rúd és a lánc hatékonyságának megőrzése érdekében a kenőrendszert tisztán kell tartani a vágási maradékoktól (fűrészpor).

Először szerelje le az elülső burkolatot (5), a láncot (1) és a rudat (2) a 7.1.3. szakaszban leírtak szerint.

Tisztítsa meg a forgattyúházat (5) és a szerszám teljes területét a kormányrúd alatt, különös tekintettel az olajelosztóra (A).

A rúdról kefével távolítsa el a szennyeződések:

- Tisztítsa meg a rúd hornyát a megfelelő kaparóval.
- Tisztítsa meg a kenőnyílásokat

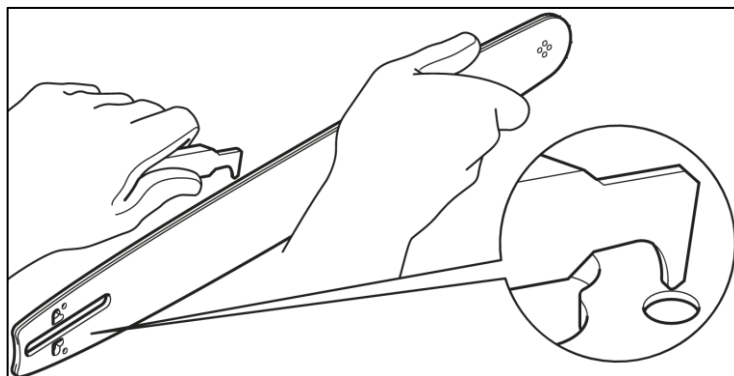
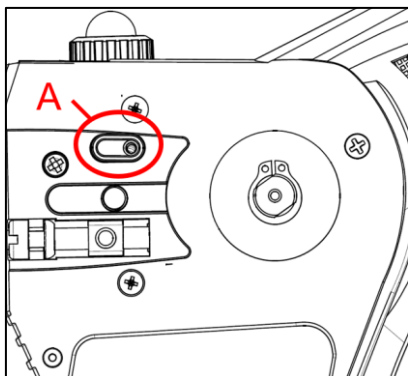

(*) Az ajánlott zsiradék/kenőanyag és/vagy ragasztó/tömítőanyag típusát lásd a 7.3.3. szakaszban.

7.2.2 MOTOR FOGASKERÉK KENÉSE



Ez a szakasz a csatlakozások kenése során betartandó információkat és utasításokat tartalmazza.

Rendszeresen végezze el a következő műveleteket ebben a sorrendben:

- Először szerelje le az elülső burkolatot (5), a láncot (1) és a rudat (2) a 7.1.3. szakaszban leírtak szerint.
- Vegye ki a csavart (A) és az OR tömítést (B).
- Nyomjon a furatba egy kevés zsírt.
- Helyezze vissza az OR tömítést (B) és csavarja vissza a csavart (A).

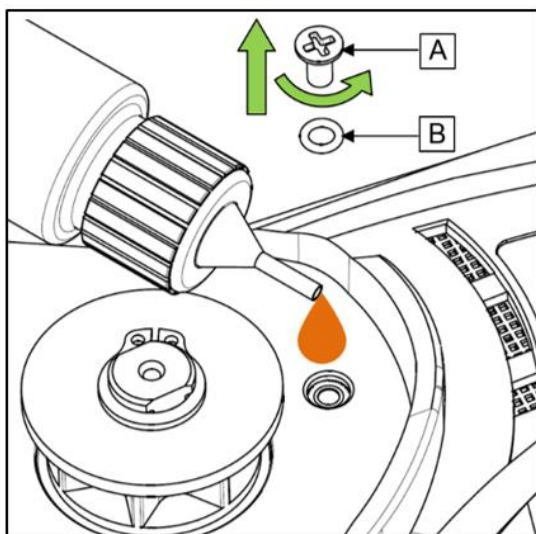

(*) Az ajánlott zsiradék/kenőanyag és/vagy ragasztó/tömítőanyag típusát lásd a 7.3.3. szakaszban.

7.2.3 LÁNC ÉLÉZÉSE



FIGYELEM

Kövesse a lánc élzésére és karbantartására vonatkozó gyártói előírásokat.

A láncot mindig jól meg kell élezni. Ha a lánc éles, akkor belevágja magát a fába, és nagy, hosszú forgácsokat termel.

Élezze meg a láncot, ha az alábbi helyzetek valamelyike bekövetkezik:

- a lánc nem vág anélkül, hogy a pengét a fához nyomná, és nagyon finom fűrészport termel;
- ha a vágás során nem keletkezik fűrészpor, akkor a lánc teljesen elvesztette életét, és vágás közben elporlasztja a fát;
- a metszőolló vágás közben "ugrándozik".

A láncfog rövid leírása következik:

- A = élesítési szög
- B = nyírási szög
- C = mélységmérő
- D = párhuzamosok
- E = jobb oldali hálós vágóél
- F = bal oldali hálós vágóél
- G = mélységhatároló

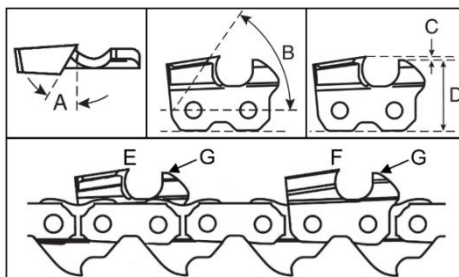

FIGYELEM

A lánc fogai élesek, a kezelő megvághatja magát. Viseljen szűrőbiztos munkakesztyűt.

➤ VÁGÓÉLEK ÉLÉZÉSE

Élezés előtt tisztítsa meg a láncot, és cserélje ki a sérült vagy kopott alkatrészeket.

Folytassa az élézést a mellékelt 4 mm átmérőjű reszelővel, amely megfelel a lánc osztásának (1/4").

- Az élzés során a kerek reszelőt derékszögben kell tartani a rúdhoz képest.
- A láncot mindig a vágóél belső része felől a külső része felé haladva élézze, tartsa meg a vágóél 30° dőlését.
- Fejezze be a fogak élzését ugyanazon az oldalon, majd fordítsa el a láncot, és ismétlje meg a műveletet az ellentétes oldalon lévő fogakkal.
- A vágószemeknek az élzés után ugyanolyan hosszúnak és szélesnek kell lenniük.

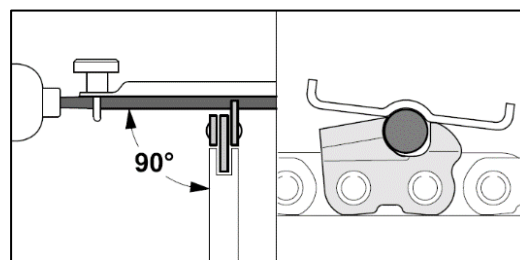

➤ MÉLYSÉGHATÁROLÓK BEÁLLÍTÁSA

A lánc 3-4 élzésenként ellenőrizze és szükség esetén reszelje a mélységhatárolót az alábbi ábrán látható módon:

- Helyezze a mélységmérőt a láncra (1) úgy, hogy a mélységmérő kilógjon.
- A mélységmérő kiálló részét reszelje le egy lapos reszelővel, amíg a mélységmérővel azonos szintre nem kerül.
- Kerekítse le a mélységmérő első sarkát.

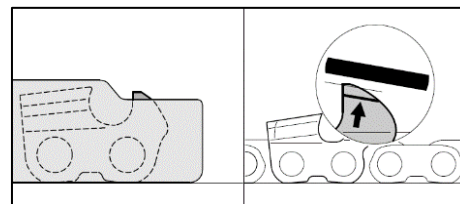

7.2.4 AKKUMULÁTOR ÉS SZERSZÁM ELLENŐRZÉSE



A 3.7. szakaszban megadott információkon túlmenően az elektromos karbantartó szakember feladata a következők ellenőrzése:

- Az akkumulátor burkolatának teljes épsége.
Csak sértetlen burkolattal szabad használni. Ha duzzanatot, héjrepedéseket, szivárgó vegyszert stb. találnak, az akkumulátort nem szabad használni.
- A csatlakozó terminálok és állapotuk ellenőrzése.
A karbantartó technikusnak meg kell győződnie arról, hogy minden érintkező sértetlen, nem oxidálódott, nem hajlott/csorba/hiányzik és/vagy nem borítják szennyeződések és anyagok, amelyek csökkenthetik vagy megváltoztathatják az érintkezést.
- A szerszámoldali csatlakozó csatlakozókapcsok ellenőrzése
A karbantartó technikusnak meg kell győződnie arról, hogy minden érintkező sértetlen, nem oxidálódott, nem hajlott/csorba/hiányzik és/vagy nem borítják szennyeződések és anyagok, amelyek csökkenthetik vagy megváltoztathatják az érintkezést.
- Ellenőrizze az akkumulátortöltő oldalán lévő csatlakozókapcsokat, és a töltőhöz mellékelt útmutatóban megadottak szerint ellenőrizze a teljes működőképességet.
A karbantartó technikusnak meg kell győződnie arról, hogy minden érintkező sértetlen, nem oxidálódott, nem hajlott/csorba/hiányzik és/vagy nem borítják szennyeződések és anyagok, amelyek csökkenthetik vagy megváltoztathatják az érintkezést.

7.3 KARBANTARTÁSI TERV

A termék karbantartási tevékenységeit a jelen kézikönyvben leírtak szerint szervezték meg.

Ezek részben a termékkel hagyományosan végzett karbantartási tevékenységekből, részben pedig a CAMPAGNOLA S.r.l. szervizközpontok tapasztalataiból származnak.

Ez lehetővé teszi, hogy a termékspecifikus különbségeket egyetlen dokumentumba foglalják.



MEGJEGYZÉS

A megelőző és szakképzett (rendes és rendkívüli) karbantartási műveleteket a kézikönyvben található utasításoknak megfelelően az ügyfél felhasználó vagy a CAMPAGNOLA S.r.l. hivatalos szervizközpontjai végezhetik el.



FIGYELEM

Az alábbiakban leírt karbantartási műveleteket a termék álló helyzetben és kikapcsolt állapotban kell elvégezni.

7.3.1 KITÖLTÉSI KRITÉRIUM

Alapvető fontosságú, hogy az alábbi űrlapot (vagy egy ezzel egyenértékű rendszert) minden egyes karbantartási tevékenységre vonatkozóan hiánytalanul kitöltsék, majd a karbantartásért felelős személynek egy külön dossziében meg kell őriznie.

 CAMPAGNOLA <small>Be since 1918, since 1918</small>		SCHEDA DI CONTROLLO E MANUTENZIONE DEL PRODOTTO			
PRODOTTO:		MODELLO:		MATRICOLA:	DATA FABBRICAZIONE:
DATA	INTERVENTO EFFETTUATO	MANUTENZIONE ESEGUITA	FIRMA	NOTE	DATA PROSSIMO INTERVENTO



VESZÉLY

A karbantartási műveleteket a következő fejezetben felsorolt gyakorisággal kell elvégezni.

Mivel ez egy kézi működtetésű termék, kötelező a karbantartást a gyártó által előírt időpontokban elvégezni, és a karbantartási tevékenységeket a fent említett kártyán vagy hasonló rendszerben nyomon követhetőségi és nyilvántartási célból rögzíteni.

7.3.2 A KARBANTARTÁSI TEVÉKENYSÉGEK LISTÁJA ÉS GYAKORISÁGA

Az alábbi táblázat a karbantartási feladatokat és azok gyakoriságát mutatja be:

KARBANTARTÁS	RENDES					RENDKÍVÜLI Minden munkaszezon végén / évente legálább egyszer, valamint javításakor vagy az üzemi feltételek helyreállításakor
	Használat előtt	2 üzemóránként	Naponta	Minden héten	90 naponta	
Ellenőrizze a termék teljes épségét.	X					X
Ellenőrizze a lánc kenését	X	X	X			X
Ellenőrizze a lánc állapotát és feszességét	X	X	X	X		X
Ellenőrizze a rúd állapotát	X			X		X
Ellenőrizze a biztosítékok és a védelmek épségét.	X			X		X
Ellenőrizze, hogy minden csavar megfelelően van-e meghúzva				X		X
Ellenőrizze az olajsintet és végezzen feltöltést	X	X	X			X
Távolítsa el a metszéből származó maradványokat.			X	X		X
Ellenőrizze a lánc hajtófogaskerekének elhasználódását.				X		X
A fogaskerék zsírozása				X		X
Az akkumulátor hatékonyságának ellenőrzése	X				X	X
Az időszakos átvizsgálás elvégzése a gyártó egyik márkaszervizében.						X
Az akkumulátor feltöltése állagmegőrzés céljával. Szükséges, hogy ne csökkenjen (10V Stark M, 15V Stark L) alá (már nem újratölthető).					X	

Kérjük, olvassa el ezt a kézikönyvet és különösen a következő 7.1 és 7.2 bekezdéseket.

A terméken található, kereskedelmi forgalomban beszerelt olyan alkatrészek tekintetében, amelyekről külön dokumentáció készült, minden tevékenység esetében hivatkozni kell a fent említett dokumentációra.

7.3.3 KENŐANYAGOK

A terméket úgy tervezték, hogy csökkentse a kenéssel kapcsolatos műveleteket; a termék sajátos felhasználása miatt azonban a vágószervhez kenőanyagokra van szükség.

A metszőszerszám lánc kenéséhez professzionális olajat vagy SAE 30-as olajat ajánlunk.

Az alábbiakban felsorolt zsírokat ajánljuk a fogaskerek és mechanikus alkatrészek zsírozásával kapcsolatos valamennyi karbantartási tevékenységhez, a karbantartási tevékenységhez tartozó valamennyi szétszerelési/összeszerelési és/vagy beállítási tevékenységhez.

Zsír kereskedelmi adatai	
Beszállító	PAKELO MOTOR OIL Srl
Típus	Multiplex EP NLGI 2 Grease
Használat	Alkalmas, ha kivételes terhelés- és kopásállóságra van szükség a legkülönbözőbb alkalmazásokban.

Használat előtt kérje el a gyártótól a "termékbiztonsági adatlapot", amely általában a szállító honlapján is megtalálható.

Ne használjon a gyártó által megadott kenőanyagoktól eltérő kenőanyagokat azokon a helyeken, ahol a felhasználás célja.

Ne keverje más kenőanyagokkal.

Óvatos használata ajánlott.

A zsiradék kezelésénél/felhasználásánál mindig használjon vízhatlan védőkesztyűt, és tartsa be a zsiradék biztonsági adatlapját.

Valóban, emlékeztetjük arra, hogy:

- a 300 °C feletti hőmérsékleten égő termékből keletkező gőzök belélegzése anomáliákat okozhat a kezelő számára;
- a dohányzás tilos;
- a termék kezelése után kötelező a kézmosás.

8. RENDELLENSÉGEK - OKOK - MEGOLDÁSOK

A hibaelhárítást csak olyan képzett személyzet végezheti, aki megértette a jelen kézikönyvben és a kísérő dokumentációban foglalt utasításokat.

A meghibásodáshoz vezető helyzetek általában a karbantartás hiányára vagy hiányos elvégzésére, a termék valamely mechanikus és/vagy elektromos/elektronikus alkatrészének meghibásodására vagy a kezelt anyaggal kapcsolatos helyzetre vezethetők vissza.

Az alábbi táblázat a terméken előforduló lehetséges hibákat sorolja fel. Az "Ok" oszlop a hibaállapot okát mutatja. A "Megoldás" oszlopban a felmerült hibahelyzet megoldására irányuló korrekciós intézkedés szerepel.

PROBLÉMA	OK	MEGOLDÁS
A termék nem működik.	Nem kompatibilis akkumulátor	Cserélje ki az akkumulátort egy kompatibilisre
	Az akkumulátor lemerült	Töltse fel az akkumulátort
	Sérült vagy piszkos csatlakozó	Kapcsolatfelvétel a C.A.T.-vel
A lánc blokkol.	Elégtelen kenés. Nem megfelelő olajsint a tartályban.	Töltse fel a tartályt olajjal.
	A lánc feszessége nem megfelelő	Lánc feszességének beállítása
	A vágási feltételek be nem tartása	Lásd a 6.3. fejezetben szereplő munkaszabványokat
Magas metszőgép hőmérséklete	A vágási feltételek be nem tartása	Lásd a 6.3 munkaszabályok és szelvényezés. Várja meg, hogy a hőmérséklet 20° alá csökkenjen
	Sérült elektronika	Kapcsolatfelvétel a C.A.T.-vel
A lánc ugrándozik metszés alatt.	Kopott lánc	Élezze meg a láncot
	Sérült lánc	Cserélje ki a láncot
A láncos metszőszerszámnak nincs ereje	Az akkumulátor lemerült	Töltse fel az akkumulátort
	Az akkumulátor élettartama lejárt vagy cserére szorul	Kapcsolatfelvétel a C.A.T.-vel
Az akkumulátor nem töltődik A megfelelő akkumulátorhely LED-je nem világít, amikor az akkumulátor van behelyezve	A hálózati csatlakozó nincs behelyezve	Győződjön meg róla, hogy a töltő csatlakoztatva van a hálózati csatlakozóhoz.
	A hálózati csatlakozó nem szolgáltat feszültséget	Győződjön meg róla, hogy a csatlakozódugó áram alatt van, és hogy nem váltak ki a leválasztó eszközök.
	Az akkumulátor túl meleg vagy túl hideg, vagy megsérült	Sérült akkumulátor. Kapcsolatfelvétel a C.A.T.-vel
	Hiba a töltőben	Kapcsolatfelvétel a C.A.T.-vel

8.1 RIASZTÁSOK LISTÁJA

Az alábbi táblázat felsorolja azokat a diagnosztikai jelzéseket, amelyek a szerszám kijelzőjén megjelenhetnek a terméken esetlegesen előforduló elektromos/elektronikai hibák esetén.

Riasztás leírása	Hibakód	Villanások száma	Hangjelzések száma
Nincs hiba	E00	0	0
Érintésvédelem	E01	1	1
Áramerősség érzékelő	E02	2	6
A mosfet sérült	E03	3	6
Hall érzékelő / penge eltört	E04	4	3
Áramcsúcs / átlag áramerősség védelem	E05	5	5
Nyitás elakadt / motor elakadt	E06	6	3
Túlterhelés	E07	7	4
Elégtelen feszültség / túlfeszültség	E08	8	1
A mosfet túlmelegedett	E09	9	6
PWM kommunikációs hiba / feszültség hiba	E10	10	2
Akkumulátor hiba	E10	10	7
EEPROM hiba	E11	11	6
Fázis érzékelési hiba	E12	12	4
Programozási hiba	E13	13	6
Az akkumulátor és a metszőolló nem kompatibilisek	E16	16	9
Az alaplap nem tud kommunikálni az akkumulátor egységgel	E17	17	10

9. PÓTALKATRÉSZEK

A pótalkatrészek rendelésének módja:

A pótalkatrészek megrendeléséhez kérjük, forduljon a helyi forgalmazóhoz vagy kereskedőhöz, illetve a CAMPAGNOLA S.r.l. hivatalos szervizközpontjához, megjelölve a megrendelni kívánt alkatrész mennyiségét és cikkszámát.

A pótalkatrész-jegyzék a CAMPAGNOLA S.r.l. gyártójának weboldalán érhető el. Másik lehetőségként küldjön írásbeli kérelmet a következő címre:

CAMPAGNOLA S.r.l. Székhely és üzem
40069 ZOLA PREDOSA (BO) Italy
Via Lazio, 21,23, 23/A és 23/B Tel. +39 051 753500
Fax +39 051 752551
www.campagnola.it - star@campagnola.it

részletezve:

- a termék sorozatszám;
- a termékre szerelt névtáblán feltüntetett egységtípus. Ha nincs, kérjük, adja meg az alkatrész leírását.
- leírás.
- a kívánt mennyiség.

10. MELLÉKLETEK

Ez a fejezet a termékkel együtt szállított DOKUMENTUMOK listáját tartalmazza, és a CAMPAGNOLA S.r.l. által szállított kézikönyv szerves részét képezi, és referenciaként kell használni az alkatrészek használatához, működtetéséhez és karbantartásához.

LEÍRÁS	GYÁRTÓ
Általános garanciális feltételek	CAMPAGNOLA S.r.l.
Gépirányelv Megfelelőségi nyilatkozat	CAMPAGNOLA S.r.l.
Gyors útmutató	CAMPAGNOLA S.r.l.



Handleiding voor gebruik en onderhoud

MOD. T-CAT M V1



Elektrische kettingsnoeier

Nederlands

VERTALING VAN DE ORIGINELE INSTRUCTIES

Lees de gebruiks- en onderhoudshandleiding zorgvuldig voor gebruik



NEDERLANDS

Alle rechten voorbehouden in alle landen

Alle verzoeken om meer exemplaren van dit product, om informatie of om service-interventie bij de klant of om verduidelijking van technische aspecten van dit document moeten worden gericht aan de regiodistributeur of plaatselijke dealer of aan het Technische servicecentrum op het volgende adres:

CAMPAGNOLA S.r.l.
Hoofdkantoor en fabriek
40069 ZOLA PREDOSA (BO) Italië
Via Lazio, 21, 23, 23/A, 23/B en 25 Tel. +39 051 753500
Fax +39 051 752551
www.campagnola.it star@campagnola.it

De fabrikant bewaart een kopie van deze handleiding gedurende tien (10) jaar vanaf de productiedatum.

De uitwerking van de tekst en afbeeldingen is met de grootste zorg gedaan. Niettegenstaande het voorgaande behoudt CAMPAGNOLA S.r.l. zich het recht voor om de hierin opgenomen informatie te wijzigen en/of bij te werken om typografische fouten en/of onnauwkeurigheden te corrigeren, zonder voorafgaande kennisgeving of enige verplichting van haar kant.

De beschrijvingen en illustraties bij deze publicatie zijn niet bindend. CAMPAGNOLA S.r.l. behoudt zich daarom het recht voor om op elk moment, zonder zich te verplichten deze publicatie bij te werken, wijzigingen aan te brengen in organen, details of levering van accessoires die zij geschikt acht om de werking van het product te verbeteren of voor andere vereisten die geen betrekking hebben op aspecten van productveiligheid.

Het is ook de verantwoordelijkheid van de gebruiker om ervoor te zorgen dat, indien dit document wordt gewijzigd door de fabrikant, er alleen actuele versies van de handleiding aanwezig zijn op de plaats van gebruik.

De inhoud van deze handleiding is strikt technisch van aard en is eigendom van CAMPAGNOLA S.r.l.

Geen enkel deel van deze handleiding mag vertaald worden in een andere taal en/of aangepast en/of gereproduceerd worden in een andere vorm en/of door mechanische, elektronische middelen, fotokopieën, opnames of op een andere manier, zonder voorafgaande schriftelijke toestemming van CAMPAGNOLA S.r.l.

Het bedrijf dat eigenaar is, beschermt zijn rechten tot het uiterste van de wet.

De documentatie is opgesteld in overeenstemming met punt 1.7.4 van Richtlijn 2006/42/EG

Beste klant,

CAMPAGNOLA S.r.l. bedankt u voor de aankoop van een product uit haar assortiment en nodigt u uit deze handleiding te lezen en te begrijpen.

Het vermogen om de markt te interpreteren met specifieke en dynamische totaaloplossingen, samen met de garantie van een uitgebreide kennis van de sector, hebben van CAMPAGNOLA S.r.l. één van de wereldleiders gemaakt voor wat betreft het ontwerp, de bouw en de productie van snoeigereedschap en oogstmachines.

Via haar effectieve verkoop- en servicenetwerk, dat hooggekwalificeerd personeel in dienst heeft, biedt CAMPAGNOLA S.r.l. een breed scala aan producten aan:

- pneumatische en elektromechanische scharen en kettingzagen (op batterij) voor de snoei, ook verlengd;
- pneumatische, motor- en elektromechanische oogstmachines (op batterij) voor het oogsten van olijven en diverse soorten fruit;
- compressoren voor de driepuntsophanging van de tractor en motorcompressoren;
- elektromechanische bindmachine.

De redenen voor een keuze kunnen worden samengevat in:

- > hanteerbaarheid en bruikbaarheid van de producten;
- > veelzijdigheid van het gebruik;
- > kwaliteit van de bouwmaterialen;
- > betrouwbaarheid;
- > ontwerptechniek.

Het raadplegen van deze handleiding wordt vergemakkelijkt door de opname van de algemene index op de eerste pagina en de lay-out die het gemakkelijk maakt om het onderwerp van interesse te vinden.

De documentatie die bij het product wordt geleverd bestaat uit deze handleiding en eventuele documentatie in het hoofdstuk met bijlagen, dat integraal deel uitmaakt van deze handleiding.

Hierin vindt u alle benodigde informatie voor het juiste gebruik van het aangeschafte product en voor installatie, inbedrijfstelling, onderhoud en buitenbedrijfstelling.

De gebruiker is verplicht deze handleiding volledig te lezen en te begrijpen en de waarschuwingen en voorschriften in de meegeleverde documentatie nauwkeurig op te volgen.

Wij nodigen u uit om rechtstreeks contact op te nemen met CAMPAGNOLA S.r.l. of uw plaatselijke dealer voor reserveonderdelen, advies over de keuze van speciale uitrustingen of gewoon voor informatie over het gekochte product.

De originele instructies zijn opgesteld in het Italiaans. Elke andere taal is een vertaling van de originele instructies.

NEDERLANDS	539
1. ALGEMEEN	542
1.1 INLEIDING	543
1.2 KWALIFICATIE VAN PERSONEEL.....	543
1.3 VEILIGHEIDSREGELS IN DE HANDLEIDING	544
1.4 GEBRUIKTE SYMBOLEN.....	544
1.5 PERSOONLIJKE BESCHERMINGSMIDDELEN (PBM).....	547
1.6 VERBOD OM WIJZIGINGEN AAN TE BRENGEN	548
1.7 GEBRUIKTE TERMINOLOGIE EN ACRONIEMEN	548
1.8 GARANTIE	549
2. TECHNISCHE BESCHRIJVING	550
2.1 PRODUCTIDENTIFICATIE.....	550
2.2 TECHNISCHE GEGEVENS.....	550
2.3 WEERGAVE VAN BESCHIKBARE MODELLEN	551
3. BESCHRIJVING VAN HET PRODUCT	551
3.1 TOEGESTAAN GEBRUIK – BEOOGD GEBRUIK	551
3.2 NIET TOEGESTAAN GEBRUIK	552
3.3 PRODUCTSAMENSTELLING.....	553
3.4 ACCESSOIRES.....	554
3.5 ALGEMENE OPERATIONELE KENMERKEN	554
3.6 GEBRUIK VAN BATTERIJEN	555
3.7 DE OPLADER GEBRUIKEN.....	557
4. VEILIGHEID	559
4.1 ALGEMENE INFORMATIE	559
4.2 TOEPASSELIJKE RICHTLIJNEN EN TECHNISCHE NORMEN	560
4.3 PRODUCTCERTIFICERING.....	560
4.4 CE-MARKERING	560
4.5 GRENZEN VAN GEBRUIK.....	562
4.6 GEVAARLIJKE ZONES.....	562
4.7 BEDRIJFSOMGEVINGSOMSTANDIGHEDEN.....	563
4.8 TRILLINGEN.....	563
4.9 GELUID.....	563
4.10 VERWIJDERING AFGEWERKTE MATERIALEN	564
4.11 AANWIJZINGEN VOOR SPECIAAL AFVAL.....	564
4.11.1 BATTERIJEN	565
4.12 VEILIGHEIDSVOORZIENINGEN OP HET PRODUCT.....	566
4.12.1 VASTE BESCHERMINGEN.....	566
4.12.2 VERWIJDERBARE BESCHERMINGEN.....	566
4.12.3 VOORZIENING TEGEN ONBEDOELD OPSTARTEN	567
4.13 RESTRISICO'S.....	567
4.13.1 BOTSSEN EN VERPLETTERING	567
4.13.2 AFKNELLEN	567
4.13.3 BRAND	568
4.13.4 EXPLOSIEVE ATMOSFEER:	568
4.13.5 VERBLINDING	568
4.13.6 VALLEN, WEGSLINGEREN VAN VOORWERPEN	568
4.13.7 UITGLIJDEN.....	569
4.13.8 ZWEEPSLAGEFFECT	569
4.13.9 STRUIKELEN.....	569
4.13.10 CIRCUITSTORINGEN	569
4.13.11 BLIKSEMINSLAG	569
4.13.12 RISICO OP VERBRANDING/BRANDWONDEN	570
4.14 AANVULLENDE VEILIGHEIDSVOORSCHRIFTEN VOOR HET GEBRUIK VAN HET PRODUCT	570
4.15 EXTRA VOORZORGSMATREGELEN	572
4.16 ALGEMENE GEDRAGSREGELS	573
4.17 WAARSCHUWINGSPLAATJES	574
4.17.1 OPSTELLING VAN DE WAARSCHUWINGSPLAATJES.....	574
5. INSTALLATIE	576
5.1 IN- EN UITPAKKEN	576
5.1.1 OPSLAG	576
5.2 PRODUCTASSEMBLAGE	577
5.2.1 TANK BIJVULLEN VOOR KETTING SMEREN.....	578

5.2.2	AFSTELLING VAN DE SPANNING VAN DE KETTING.....	579
5.2.3	ASSEMBLAGE TELESCOPISCHE VERLENGSTANG	579
5.3	CONTROLES EN VERIFICATIES VOOR HET OPSTARTEN.....	580
5.4	BUITEN GEBRUIK STELLEN	581
5.4.1	AANVULLENDE INFORMATIE VOOR HET VERWIJDEREN VAN BATTERIJEN.....	582
6.	GEBRUIK EN WERKING	582
6.1	ALGEMENE INFORMATIE	582
6.2	WERKING	582
6.2.1	PRODUCT OPSTARTEN	583
6.2.2	GEBRUIK VAN HET PRODUCT	583
6.2.3	GEBRUIK VAN HET PRODUCT GEMONTEERD OP EEN TELESCOOPSTANG	584
6.2.4	HET PRODUCT STOPPEN	584
6.2.5	PRODUCTSTOP GEMONTEERD OP TELESCOOPSTANG	585
6.3	WERK- EN SNOEI-INSTRUCTIES.....	585
6.3.1	SNOEIEN.....	585
6.3.2	SNIJDEN VAN DIKKE TAKKEN.....	586
6.4	HET PRODUCT HANTEREN	586
6.5	IN RUSTSTAND GEPLAATST	586
7.	ONDERHOUD	586
7.1	PREVENTIEF OF ROUTINEONDERHOUD	587
7.1.1	AANDRAAIMOMENTEN.....	587
7.1.2	SMERING VAN DE KETTING	588
7.1.3	VERVANGING VAN DE KETTING EN/OF DE SNIJBALK.....	588
7.1.4	CONTROLE VAN DE SLIJTAGE VAN HET KETTINGGRONDESEL.....	589
7.1.5	ONDERHOUD AAN HET EINDE VAN HET WERK.....	589
7.2	GESPECIALISEERD OF BUITENGEWOON ONDERHOUD	589
7.2.1	REINIGING VAN DE SNIJBALK EN VAN DE SMEERGATEN	590
7.2.2	MOTORRONDESEL SMEREN.....	590
7.2.3	DE KETTING SLIJPEN	591
7.2.4	CONTROLE VAN BATTERIJ EN GEREEDSCHAP	592
7.3	ONDERHOUDSPLAN.....	592
7.3.1	ONDERHOUDSKAART INVULLEN.....	593
7.3.2	LIJST VAN ONDERHOUDSACTIVITEITEN EN -FREQUENTIE	594
7.3.3	SMEERMIDDELEN.....	594
8.	PROBLEMEN – OORZAKEN – OPLOSSINGEN	595
8.1	LIJST MET ALARMEN.....	596
9.	RESERVEONDERDELEN	596
10.	BIJLAGEN	596

1. ALGEMEEN

De handleiding is, net als de Conformiteitsverklaring, een integraal onderdeel van het product en moet het altijd vergezellen wanneer het wordt verplaatst of doorverkocht. Het is de verantwoordelijkheid van de gebruiker om de documentatie intact te houden, zodat deze geraadpleegd kan worden tijdens de levensduur van het product.

Dit document wordt geleverd in elektronisch formaat en kan worden gedownload van de website van het bedrijf www.campagnola.it of door de QR-code te scannen in de snelgids die in de productverpakking zit.

De handleiding geeft de stand van de techniek weer op het moment van levering.

De fabrikant wijst in de volgende gevallen elke aansprakelijkheid af voor productiefouten en/of schade die door het product wordt veroorzaakt aan eigendommen, personen en dieren:

- Misbruik van het product voor andere doeleinden en/of functionaliteit dan waarvoor het is gemaakt;
- Niet-naleving van de vereisten in deze handleiding.
- Niet-naleving van de technische kenmerken zoals aangegeven door de fabrikant, in het bijzonder met betrekking tot de voorwaarden van het beoogde gebruik.
- Gebruik onder andere omgevingscondities dan aangegeven in deze handleiding.
- Niet-naleving van montagevoorwaarden/-voorschriften.
- Geen, onvoldoende of slecht onderhoud.
- Wijzigingen of ingrepen aan het product ten opzichte van de geleverde configuratie.
- Gebruik van niet-originele of niet-model-specifieke reserveonderdelen.
- Gebruik in afgesloten en/of geclassificeerde locaties.
- Gebruik in de buurt van elektriciteitskabels.
- Gebruik door personen jonger dan 18 jaar of ouder dan 80 jaar, of met fysieke en/of psychologische beperkingen en/of andere ziekten die hen ongeschikt maken voor gebruik van dergelijke producten.
- Gebruik door ongeschikt, onbevoegd, niet-geïnstrueerd en ongetraind personeel, inclusief het lezen en volledig begrijpen van deze handleiding.
- Gebruik door personeel dat niet voldoende is opgeleid en geïnformeerd zoals bepaald in Wet 81/2008 in Italië (Richtlijn 89/391/EG of Richtlijn 2009/104/EG en/of de nationale omzettingsbesluiten) over veiligheid op de werkplek.
- Gebruik dat niet voldoet aan de wetten voor machineveiligheid en/of de veiligheidsvoorschriften van de **specifieke Europese en/of nationale wetgeving die van kracht** is op de werkplek.
- Gehele of gedeeltelijke niet-naleving van deze instructies en/of de verboden en voorschriften in deze handleiding.
- Uitzonderlijke gebeurtenissen.

De verantwoordelijkheid voor de toepassing van de veiligheidsinstructies in deze handleiding ligt bij het personeel van de gebruiker/werkgever die verantwoordelijk is voor de beoogde activiteiten, en die ervoor moet zorgen dat het personeel dat bevoegd is voor montage, gebruik en onderhoud:

- gekwalificeerd is om de vereiste activiteit uit te voeren;
- goed geïnformeerd en geïnstrueerd is over het gebruik van het product en het uitvoeren van onderhoudswerkzaamheden.
- de vereisten in dit document kent en nauwgezet naleeft.
- de algemene en specifieke veiligheidsvoorschriften kent die van toepassing zijn op het product en de werkplek en deze toepast.

Personeel dat het product gebruikt, moet zich op de werkplek presenteren in een psycho-fysieke toestand die geschikt is voor het uitvoeren van de beoogde en vereiste taken.

Het gebruik van alcoholische dranken, drugs en medicijnen die de psycho-fysieke toestand van de werknemer veranderen, is ten strengste verboden.

Niet-naleving van de veiligheidsvoorschriften kan leiden tot letsel/ongevallen voor het personeel, schade aan onderdelen en de besturingseenheid van het product.

Het is een verplichte vereiste dat al het personeel van de gebruiker/werkgever, en in het bijzonder het technisch onderhoudspersoneel, deze handleiding heeft gelezen en begrepen, vertrouwd is met en de basisprincipes beheerst van mechanica en elektriciteit en bedreven is in het gebruik van dergelijke producten/machines.

Het niet naleven van de veiligheidsvoorschriften en de instructies daarin kan leiden tot letsel aan eigendommen en personen, en tot schade aan onderdelen en de besturingseenheid van het product.

Het lezen van deze handleiding is weliswaar volledig, maar kan in geen geval de ervaring van het verantwoordelijke personeel vervangen.

De gebruiker kan te allen tijde contact opnemen met de fabrikant om meer informatie te vragen naast de informatie in dit document en om voorstellen voor verbetering in te dienen.

1.1 INLEIDING

Om een maximale bedrijfszekerheid te garanderen, heeft CAMPAGNOLA S.r.l. de materialen en componenten die gebruikt worden bij de constructie van het product zorgvuldig geselecteerd. De goede werking in de loop der tijd is afhankelijk van correct gebruik en goed preventief en periodiek onderhoud, volgens de instructies in deze documentatie en de bijbehorende documentatie.

Ondanks de voorzorgsmaatregelen voor ontwerp en constructie is het van fundamenteel belang voor het juiste gebruik, de veiligheid, de duurzaamheid en de betrouwbaarheid van het product dat de instructies van de fabrikant nauwgezet worden opgevolgd en dat het product in gebruik wordt genomen in overeenstemming met deze instructies en de wettelijke vereisten die gelden in het land van gebruik.

Het doel van deze handleiding is technische informatie te verstrekken aan het personeel dat verantwoordelijk is voor de installatie, het gebruik, de inbedrijfstelling en het onderhoud van het door CAMPAGNOLA S.r.l. geleverde product.

De instructies in deze handleiding zijn bedoeld voor alle gebruikerspersoneel, dat in ieder geval een elementaire kennis moet hebben op mechanisch, pneumatische, elektrisch en elektronisch gebied, afhankelijk van het aangeschafte product, met inachtneming van de informatie in deze handleiding.

De gebruiks- en onderhoudshandleiding bevat de informatie die nodig is om te begrijpen hoe het product wordt gemonteerd, bediend en onderhouden, in het bijzonder: technische beschrijving van de verschillende functiegroepen, apparatuur en veiligheidssystemen, bediening, gebruik van de instrumenten en interpretatie van eventuele diagnosesignalen, belangrijkste procedures en informatie over onderhoudswerkzaamheden.

Voor een correct gebruik van het product wordt ervan uitgegaan dat de werk- en gebruiksomgeving geschikt is voor de huidige veiligheids- en hygiënevoorschriften en in overeenstemming is met de voorschriften en verboden in deze handleiding.

1.2 KWALIFICATIE VAN PERSONEEL

Alle in de handleiding beschreven interacties met het product moeten door het aangewezen personeel worden uitgevoerd volgens de instructies van de Fabrikant. Elke beschreven handeling gaat vergezeld van een pictogram voor de bediener die het meest geschikt wordt geacht voor de te verrichten taken. Hieronder vindt u een indicatie van de kwalificaties van het personeel dat nodig is om de verschillende activiteiten uit te voeren.



Bediener

Goed opgeleid, bevoegd en gekwalificeerd gebruikerspersoneel, dat deze handleiding in zijn geheel heeft gelezen en begrepen, en dat over voldoende kennis en praktische ervaring beschikt, en dat de nodige instructies heeft ontvangen voor een veilig gebruik van het product voor de activiteiten waarvoor het is gemaakt en geleverd. Ze moeten alle handelingen kunnen verrichten die nodig zijn voor de assemblage/installatie, de goede werking van het product en voor de veiligheid van zichzelf en eventuele medewerkers.

Ze moeten aantoonbare ervaring hebben in het juiste gebruik van dit soort producten en bevoegd zijn om ze te gebruiken. Ze moeten in dit opzicht goed worden opgeleid, geïnformeerd en geïnstrueerd, onder andere door deze handleiding te begrijpen en door de cursussen te volgen die door de huidige wetgeving worden voorgeschreven.

In geval van twijfel moeten ze elke onregelmatigheid melden aan hun leidinggevende.

Ze zijn niet bevoegd om onderhoudswerkzaamheden uit te voeren met uitzondering van reinigen, smeren, kettingspanning, bijvullen van vloeistoffen waar aanwezig en alle aanpassingen die zijn toegestaan aan de bediener en beschreven in het onderhoudshoofdstuk.



Mechanische onderhoudstechnicus

Gekwalificeerde technicus die in staat is om het product te gebruiken als bediener (met het hierboven vereiste profiel), om te werken aan mechanische onderdelen voor aanpassingen en onderhoudsreparaties en die schema's, technische tekeningen en lijsten met reserveonderdelen kan lezen.

Ze mogen niet aan elektrische onderdelen (indien aanwezig) werken.

Waar nodig kunnen ze de bediener instructies geven voor het juiste gebruik van het product voor productiedoeleinden.



Elektrisch onderhoud

Gekwalificeerde technicus die in staat is om het product te gebruiken als bediener (met het hierboven vereiste profiel), te werken aan afstellingen en elektrische onderdelen voor onderhoud, reparatie en vervanging van defecte en/of versleten onderdelen.

Ze moeten schakelschema's kunnen lezen en de juiste functionele cyclus kunnen verifiëren.

Ze mogen alleen werken in aanwezigheid van spanning in elektrische behuizingen en/of regelapparatuur als er een geschikt persoon (PEI) bij betrokken is (zie EN 50110-1 en EN 50110-2).

Waar nodig kunnen ze de bediener instructies geven voor het juiste gebruik van het product voor productiedoeleinden.

TECHNISCHE ASSISTENTIECENTRA

Dit zijn de centra voor technische bijstand (ook C.A.T. genoemd) die door CAMPAGNOLA S.r.l. gemachtigd zijn om service/reparatiewerkzaamheden uit te voeren aan Campagnola-producten.

1.3 VEILIGHEIDSREGELS IN DE HANDLEIDING

De voorschriften, indicaties, normen en bijbehorende veiligheidsaanwijzingen die in de verschillende hoofdstukken van het handboek worden beschreven, zijn bedoeld om een reeks gedragingen en verplichtingen te definiëren die moeten worden opgevolgd bij het uitvoeren van de verschillende activiteiten, om te werken onder veilige omstandigheden voor personeel, apparatuur en de omgeving.





Deze veiligheidsregels zijn bedoeld voor al het personeel dat naar behoren is opgeleid, geïnformeerd, geïnstrueerd en geautoriseerd om de verschillende activiteiten en handelingen uit te voeren:

- transport
- Montage/installatie
- werking
- gebruik
- onderhoud
- reiniging
- buitengebruikstelling en ontmanteling
- die de beoogde gebruikswijze van het product in kwestie vormen.

1.4 GEBRUIKTE SYMBOLEN

In de handleiding wordt een aantal symbolen gebruikt om de aandacht van de lezer te trekken en een aantal bijzonder belangrijke aspecten van de behandeling te benadrukken.

De volgende tabel beschrijft de betekenis van de verschillende symbolen die in de handleiding worden gebruikt.

SYMBOOL	BETEKENIS	OPMERKINGEN
 Gevaar	Gevaar	Duidt op een gevaar met risico op ongevallen, invaliditeit of ernstige verwondingen, zelfs de dood, voor het betrokken personeel. Let goed op de tekstblokken met dit symbool.
 Let op	Let op	Vertegenwoordigt een waarschuwing met risico op ongevallen of middelmatige verwonding van het personeel van de gebruiker of mogelijke schade aan het product, de apparatuur of andere persoonlijke eigendommen van de koper/gebruiker Let op de tekstblokken met dit symbool.
	Belangrijk Waarschuwing	Geeft een waarschuwing of opmerking over belangrijke functies of nuttige informatie. Let op de tekstblokken met dit symbool.
	Instructies	Geeft aan dat het verplicht is voor al het personeel (gebruiker, onderhoudsmonteur, enz.) om de gebruiks- en onderhoudshandleiding die bij het product wordt geleverd volledig te lezen en te begrijpen.





De volgende tabel beschrijft de betekenis van de verschillende symbolen die mogelijk op het product aanwezig zijn.

Raadpleeg hoofdstuk 4 van de handleiding voor het type en de locatie van het symbool dat op het product is aangebracht.









Labels en pictogrammen zijn aangebracht op het product en/of de samenstellende eenheden om te wijzen op eventuele restrisico's en de daaruit voortvloeiende acties die moeten worden ondernomen in overeenstemming met de veiligheidsprocedures die in deze handleiding zijn aangegeven.



Veiligheidstekens krijgen verschillende betekenissen in relatie tot kleur en geometrische vorm, in het bijzonder de volgende:

- Het niet in acht nemen van de veiligheidssignalen kan leiden tot gevaarlijke situaties met mogelijke schadelijke gevolgen zoals ernstig persoonlijk letsel of overlijden en/of schade aan de apparatuur zelf.
- Afhankelijk van de restructies van verschillende aard die voor het product zijn vastgesteld, heeft de fabrikant het product uitgerust met gevaren-, waarschuwings- en verplichtingsborden die zijn gedefinieerd in overeenstemming met de Europese regelgeving betreffende de te gebruiken grafische symbolen.

BETEKENIS	VORM	KLEUR
Gevaar		Geel
Verbod		Rood
Verplichting		Blauw
Informatie		Blauw

TABEL 1

SYMBOOL	BETEKENIS	OPMERKINGEN
	Algemeen gevaar	Let op de gevaren die worden aangegeven met extra symbolen
	Gevaar van scherpe voorwerpen	Geeft de aanwezigheid van scherpe elementen aan; met risico op letsel voor het betrokken personeel/de gebruiker. Het betrokken personeel/de gebruiker moet goed letten op de borden en gebieden waar dit symbool aanwezig is en veiligheidsafstanden in acht nemen.
	Gevaar van hete oppervlakken	Geeft een gevaar aan met risico op letsel voor de gebruiker. Het is verplicht om geschikte kleding, zoals temperatuurhandschoenen, een veiligheidsbril en een masker te dragen.
	Gevaar elektrische spanning.	Geeft een gevaar aan met risico op letsel, zelfs met dodelijke afloop, voor het betrokken personeel/de gebruiker. Wees uiterst voorzichtig wanneer een dergelijke waarschuwing aanwezig is en betreed deze gebieden niet tenzij u eerst het gebied waarvoor de waarschuwing geldt, spanningsloos hebt gemaakt.
	Gevaar van bewegende onderdelen	Geeft een gevaar aan in gebied(en) waar bewegende delen aanwezig zijn. Het betrokken personeel/de gebruiker moet goed letten op de borden en gebieden waar dit symbool aanwezig is en veiligheidsafstanden in acht nemen.
	Gevaar voor verplettering van de handen	Geeft een gevaar aan voor de sluitbeweging van de mechanische onderdelen van de apparatuur; met risico op letsel voor het betrokken personeel/de gebruiker. Het betrokken personeel/de gebruiker moet goed letten op de borden en gebieden waar dit symbool aanwezig is en veiligheidsafstanden in acht nemen.
	Gevaar van wegslingerende materialen	Het betrokken personeel/de gebruiker moet goed letten op de borden en gebieden waar dit symbool wordt weergegeven, de veiligheidsafstanden in acht nemen en de voorgeschreven persoonlijke beschermingsmiddelen (PBM) gebruiken.
	Gevaar door elektriciteitskabels of onderdelen onder spanning	Gebruik het product niet in de buurt van elektriciteitskabels en onderdelen die onder spanning staan. Houd meer dan 15 m afstand van spanningvoerende onderdelen.

	Gevaar voor hard geluid	Dit pictogram geeft een gevaar met een risico op hard geluid aan. Het wordt toegepast op producten die niet onder de geluidsemisseriesrichtlijn vallen. Het A-gewogen geluidsvermogensniveau dat door het product wordt uitgestraald, staat vermeld in de tabel met technische gegevens in deze handleiding.
	Het gebruik van open vuur is verboden	Het gebruik van open vuur is verboden. Bescherm het product en/of de batterij tegen hitte en vlammen.
	Verbod op gebruik bij slechte weersomstandigheden	Het is verboden om het product te gebruiken in slechte weersomstandigheden zoals regen, bliksem, hagel, sneeuw, enz.

Specifieke waarschuwingen en verboden voor batterijen

	Specifiek gevaar voor lithium-ion batterijen	Lithium-ion-batterijen kunnen exploderen, brand veroorzaken of ongewenste thermische effecten genereren zoals "Thermal Runaway" (*) als ze worden gedemonteerd, kortgesloten, beschadigd of onjuist worden behandeld. Niet blootstellen aan water, vuur of hoge temperaturen.
	Het contact van batterijen met warmtebronnen is verboden	Gooi batterijen niet in het vuur en stel ze niet bloot aan warmtebronnen, zoals warmte opgewekt door verwarmingstoestellen, vlammen, lasers, inductieve bronnen, enz.
	Verbod op gebruik bij slechte weersomstandigheden	Het is verboden om de batterij te gebruiken in slechte weersomstandigheden zoals regen, bliksem, hagel, sneeuw, enz. Dompel de batterij niet onder in vloeistoffen.
	Het contact van batterijen met warmtebronnen is verboden	Gooi batterijen niet in het vuur en stel ze niet bloot aan warmtebronnen, zoals warmte opgewekt door verwarmingstoestellen, vlammen, lasers, inductieve bronnen, enz.
	Stel het product niet bloot aan warmtebronnen	Het is verboden om het product bloot te stellen aan een directe of indirecte warmtebron.
	Internationaal recyclingsymbool	Het geeft aan dat de batterij is gemaakt van materialen die kunnen worden gerecycled.

Vereisten die van toepassing zijn op het product, de batterij en de lader

	Handleiding lezen verplicht	Geeft aan dat bedieners en onderhoudspersoneel altijd de gebruikers- en onderhoudshandleiding moeten lezen voordat ze iets gaan doen (uitpakken, assemblage/installatie, gebruik, onderhoud, enz.) en/of met het product gaan werken.
---	-----------------------------	---

(*) De term Thermal Runaway verwijst naar een ongecontroleerde temperatuurstijging van een cel of batterijpak, veroorzaakt door een exotherme reactie.



OPMERKING

Voor het type en de locatie van de waarschuwingsplaatjes op het product, zie paragraaf 4.17 waar de gevaars-, verbods- en verplichtingswaarschuwingen en hun uitleg worden opgesomd en geïdentificeerd.

1.5 PERSOONLIJKE BESCHERMINGSMIDDELEN (PBM)

Het personeel dat belast is met gebruik en onderhoud en dat de verschillende toegestane werkzaamheden aan het product uitvoert, moet persoonlijke beschermingsmiddelen (PBM) gebruiken om alle mogelijke risico's/schade te voorkomen die voortkomen uit de uitvoering van de verschillende werkzaamheden, zoals:

- helm om het hoofd te beschermen;
- veiligheidsbril of -masker ter bescherming tegen splinters, stof of vuil van het werkproces;
- veiligheidshandschoenen, -schoenen en/of -laarzen om het personeel te beschermen tegen risico's zoals verplettering, afknellen, snijwonden, enz;
- Gehoorbescherming.



LET OP

De kleding van degenen die het product bedienen of er onderhoud aan plegen, moet voldoen aan de essentiële veiligheidseisen die zijn vastgelegd in Verordening 2016/425/EU, Richtlijn 89/656/EG en alle geldende wetten in het land waar het product wordt gebruikt.



GEVAAR

Bij werkzaamheden die kunnen leiden tot het wegslingeren van splinters of materialen die gevaarlijk zijn voor hemzelf of andere personen die van dichtbij werken, moet de bediener schermen of andere geschikte veiligheidsmaatregelen voorzien, of de leidinggevendenden daarom vragen.



GEVAAR



Tijdens bedienings- en onderhoudswerkzaamheden moet het personeel geschikte werkkleding dragen om ongevallen te voorkomen.



Om mechanische risico's zoals meesleuren, beklemd raken, afknellen te vermijden, is het verboden om accessoires zoals armbanden, horloges, sjaals, ringen of kettingen te dragen tijdens de werkcyclus en tijdens onderhoudswerkzaamheden.



LET OP

Het is de precieze verantwoordelijkheid van de gebruiker/werkgever om ervoor te zorgen dat het betrokken personeel naar behoren is opgeleid, geïnformeerd en geïnstrueerd over de restrisico's die verbonden zijn aan het proces dat wordt gehanteerd en dat ze de voorgeschreven persoonlijke beschermingsmiddelen (PBM) gebruiken, en om eventuele noodzakelijke aanvullingen te beoordelen.

SYMBOOL	BETEKENIS	OPMERKINGEN
	Het gebruik van een veiligheidsbril is verplicht	Geeft aan dat het personeel een veiligheidsbril moet gebruiken. Persoonlijke beschermingsmiddelen (PBM) die te allen tijde moeten worden gebruikt tijdens het werken met het product en/of op de verwerkingslocatie of tijdens onderhoud. Het gebruik van het beschermingscherm is voorgeschreven als er een risico bestaat op wegslingerende voorwerpen of materialen.
	Gehoorbescherming is verplicht.	Het geeft aan dat het personeel gehoorbescherming of oordoppen moet gebruiken om hun gehoor te beschermen. Persoonlijke beschermingsmiddelen (PBM) die te allen tijde moeten worden gebruikt tijdens het werken met het product en/of op de verwerkingslocatie of tijdens onderhoud.
	Het gebruik van beschermende en isolerende handschoenen is verplicht.	Het geeft aan dat het personeel beschermende en isolerende handschoenen moet gebruiken. Persoonlijke beschermingsmiddelen (PBM) die te allen tijde moeten worden gebruikt tijdens het werken met het product en/of op de verwerkingslocatie of tijdens onderhoud.

	Het gebruik van veiligheidsschoenen is verplicht.	Het geeft aan dat het personeel verplicht is om beschermend schoeisel te gebruiken. De persoonlijke beschermingsmiddelen (PBM) die te allen tijde moeten worden gebruikt tijdens het werken met het product en/of op de verwerkingslocatie of tijdens onderhoud
	Het is verplicht om gepaste werkkleding te dragen.	Het geeft aan dat het personeel verplicht is om geschikte beschermende werkkleding te dragen. Persoonlijke beschermingsmiddelen (PBM) die te allen tijde moeten worden gebruikt tijdens het werken met de machine en/of op de werkplaats of tijdens onderhoud.
	Het gebruik van veiligheidshelmen is verplicht.	Het geeft aan dat het personeel een beschermende helm moet dragen. Persoonlijke beschermingsmiddelen (PBM) die te allen tijde moeten worden gebruikt tijdens het werken met de machine en/of op de werkplaats of tijdens onderhoud.



OPMERKING

De hier aangegeven persoonlijke beschermingsmiddelen (PBM) moeten worden aangevuld door de gebruiker/exploitant, afhankelijk van het gebied/de werkplaats/locatie van verwerking in de agrarische omgeving (type/materialen en producten die worden verwerkt, enz.), de vastgelegde voorschriften en afhankelijk van de geldende bepalingen in het land van gebruik.



AANVULLENDE INFORMATIE

De gedetailleerde beschrijving van de "pictogrammen" en de "persoonlijke beschermingsmiddelen" specifiek voor het gebruikte product wordt beschreven in de verschillende hoofdstukken van deze handleiding. In dit gedeelte worden alleen de betekenissen van "pictogrammen" en "persoonlijke beschermingsmiddelen" opgesomd en uitgelegd.

1.6 VERBOD OM WIJZIGINGEN AAN TE BRENGEN

Het is verboden om wijzigingen aan het product aan te brengen en in het bijzonder om aanpassingen die de veiligheid van het product kunnen aantasten. Het is in het bijzonder verboden afschermingen en/of veiligheids- en/of signalerings- en/of controlesystemen die door de fabrikant zijn geleverd, te verwijderen of te wijzigen. Het niet naleven van de instructies in deze handleiding en in de begeleidende documentatie ontslaat de fabrikant van elke directe of indirecte aansprakelijkheid.

Neem rechtstreeks contact op met de fabrikant voor alle gegevens die niet op de volgende pagina's staan of die niet kunnen worden afgeleid.

Het is ook verboden om het product te gebruiken met onderdelen van derden die niet oorspronkelijk bij het product zijn geleverd.

Dit kan leiden tot ongelukken en/of verwondingen, waarvoor de fabrikant niet aansprakelijk wordt gesteld.

Houd er rekening mee dat de civiel- en strafrechtelijke aansprakelijkheid van de fabrikant vervalt in het geval van wijzigingen van het product.

Wijzigingen van welke aard dan ook die de oorspronkelijke configuratie van het product veranderen door het introduceren van risico's die niet door de fabrikant zijn geëvalueerd, ontheffen de fabrikant van elke aansprakelijkheid.

In dit geval wordt de fabrikant gevrijwaard van elke directe of indirecte aansprakelijkheid.

1.7 GEBRUIKTE TERMINOLOGIE EN ACRONIEMEN

BLOOTGESTELDE PERSOON: (Bijlage I, 1.1.1 Richtlijn 2006/42/EG).

Een persoon die zich geheel of gedeeltelijk in een gevaarlijk gebied bevindt.

BEOOGD GEBRUIK: (Bijlage I, 1.1.1 Richtlijn 2006/42/EG).

Gebruik van het product in overeenstemming met de informatie in de gebruiksaanwijzing.

GEVAARLIJKE ZONE: (Bijlage I, 1.1.1 Richtlijn 2006/42/EG).

Elke ruimte in en/of nabij het product waar de aanwezigheid van een blootgestelde persoon een risico vormt voor de gezondheid en veiligheid van die persoon

RISICO: (Bijlage I, 1.1.1 Richtlijn 2006/42/EG).

Combinatie van de waarschijnlijkheid en de ernst van een verwonding of een aantasting van de gezondheid in een gevaarlijke situatie;

RESTGEVAAR (Ref. UNI EN ISO 12100:2010).

Gevaar dat niet geëlimineerd of gereduceerd kan worden door ontwerp, waartegen beschermingen niet (geheel of gedeeltelijk) effectief zijn.

De handleiding (hoofdstuk 4) bevat de restrisico's en de informatie, instructies en waarschuwingen/voorschriften voor het beheer van deze restrisico's, die door de klant/gebruiker moeten worden overwogen, verzorgd en beheerd.

BESCHERMINGSINRICHTING: (Bijlage I, 1.1.1 Richtlijn 2006/42/EG).

Inrichting (anders dan een afscherming) die het risico vermindert, alleen of in combinatie met een afscherming;

AFSCHERMING: (Bijlage I, 1.1.1 Richtlijn 2006/42/EG).

Element van het product dat specifiek wordt gebruikt om bescherming te bieden via een materiële barrière;

De handleiding (hoofdstuk Veiligheid) bevat de restrisico's en de informatie, instructies en waarschuwingen/voorschriften voor de beheersing van restrisico's waarmee de gebruiker rekening moet houden (Ref. EN ISO 12100:2010).

Voor een volledige beschrijving van de gebruikte terminologie wordt verwezen naar de definities in bijlage I van de machinerichtlijn 2006/42/EG en EN ISO 12100:2010.

➤ **PERSOONLIJKE BESCHERMINGSMIDDELEN (PBM)**

Onder persoonlijke beschermingsmiddelen worden verstaan alle middelen die bestemd zijn om door de werknemer te worden gedragen en/of gebruikt ter bescherming tegen een of meer risico's die de veiligheid of de gezondheid op het werk kunnen bedreigen, alsmede elk onderdeel of accessoire dat voor dat doel is bestemd.

Geen persoonlijke beschermingsmiddelen zijn:

- Gewone werkkleding en uniformen die niet specifiek bedoeld zijn om de veiligheid en gezondheid van de werknemer te beschermen;
- De uitrustingen van de nood- en reddingsdiensten;
- De persoonlijke beschermingsuitrustingen van de strijdkrachten, de politie en het dienstpersoneel voor de handhaving van de openbare orde;
- De identificeerbare beschermingsuitrustingen die specifiek zijn voor wegvoertuigen;
- Sportmaterialen;
- Materialen voor zelfverdediging of afschrikking;
- Draagbare apparaten voor het detecteren en rapporteren van gevaren en schadelijke factoren.

➤ **GEBRUIKER**

Een gebruiker (werkgever, bedrijf, bedrijfspersoneel, enz.) is iedereen die het product gebruikt voor het beoogde gebruik, of die het gebruik ervan toevertrouwt aan bekwame en speciaal opgeleide personen.

In deze handleiding worden de termen machine zoals gedefinieerd in artikel 2 van de Machinerichtlijn 2006/42/EG, product of apparatuur synoniem gebruikt.



LET OP!

Het lezen van deze handleiding, hoewel volledig, kan in geen geval voldoende ervaring van de gebruiker vervangen en is daarom slechts een nuttige herinnering aan de technische kenmerken en de belangrijkste uit te voeren handelingen.

1.8 GARANTIE

Raadpleeg de website van Campagnola voor de algemene garantievoorzwaarden in de daarvoor bestemde ruimte: <http://www.campagnola.it>; of stuur een schriftelijk verzoek via het fax nummer 39 051752551, of stuur een e-mail aan: "star@campagnola.it".



LET OP!

Bij het claimen van reparaties onder garantie moet, in overeenstemming met bovenstaande bepalingen, het te repareren product altijd vergezeld gaan van het correct ingevulde garantiecertificaat, samen met het bijbehorende aankoopbewijs (factuur of ander document van wettelijke waarde).

2. TECHNISCHE BESCHRIJVING

2.1 PRODUCTIDENTIFICATIE

In het bijzonder, voor een correcte en duidelijke identificatie van het product, moet verwezen worden naar het serienummer op het typeplaatje van het product en dit vermelden in elk verzoek om interventie of assistentie aan CAMPAGNOLA S.r.l.

Om een duidelijke en ondubbelzinnige identificatie mogelijk te maken, volgt hier een beschrijving van de gegevens op het typeplaatje van het product:

Naam fabrikant: CAMPAGNOLA S.r.l.

CE-markering: Machinemarkering zoals vereist door toepasselijke richtlijnen

Type: Code die het specifieke type machine aanduidt.

De code is alfanumeriek en bestaat uit twee reeksen van 4 cijfers, gescheiden door een punt, en is als volgt opgebouwd: de eerste 4 cijfers zijn vast (gereedschapstype), de tweede 4 cijfers geven de code van het specifieke

gekochte product weer. Voorbeeldtype: **LN24.0810**

2.2 TECHNISCHE GEGEVENS

In dit gedeelte worden de technische gegevens van het aangeschafte product beschreven.

TECHNISCHE GEGEVENS	
GEREEDSCHAP	
Lengte van de balk	4"
Max snede van de balk van 4"	Ø 80 mm
Zaagketting	29 schakels van 1/4"
Actieve veiligheid	JA
Variabele snelheid	JA
Snelheid ketting	7,5 m/sec
Motor	Brushless
Motorvermogen	500 W
Massa/gewicht zonder batterij	970 g
Kettingsmering	HANDMATIG
BATTERIJ	
Batterijtechnologie	Lithium-ion
Nominale spanning	14.4 V
Max. spanning	16.8 V
Capaciteit	2,5 Ah
Nominale uitgangsendergie	36 Wh
Batterij-autonomie	Ongeveer 90 sneden met een diameter van 6 cm
Oplaadtijd	1,5-2 h
Massa/Gewicht	242 g
BATTERIJLADER	
Model oplader	KH24-1681420-2E
Ingangsspanning	100-240Vac ±10%
Frequentie	50/60Hz ±2Hz
Uitgangsspanning voor opladen	16,8V
Type oplaadbare batterij	Li-Ion
Uitgangsstroom I out max	1,42 A
Beschermingsgraad	IP 20
Isolatieklasse	II
Gewicht	260 g

Geluidsniveau (*)	
A-gewogen equivalent continu geluidsdrukniveau op de bedieningsplaats (LpA)	81,2 dB(A), KpA=3 dB(A)
Gemeten geluidsvermogensniveau (LwA)	94,2 dB(A), KwA=3 dB(A)
Gegarandeerd geluidsvermogensniveau (LwA)	102 dB(A)
Trillingsniveau (**)	
T-CAT M V1 kettingsnoeier	1,961 m/s ² K=1,5 m/s ²

(*) Niveau van de A-gewogen equivalente continue geluidsdruk bedieningspost (LpA) en geluidsvermogensniveau van het gereedschap (LwA), gemeten volgens de norm EN ISO 3744

(**) De frequentiegewogen kwadratisch gemiddelde trillingswaarden van de versnelling waaraan het hand-armstelsel wordt blootgesteld zijn gemeten volgens EN ISO 5349-1 en 2

NIVEAU ELEKTROMAGNETISCHE COMPATIBILITEIT

De machine bevat elektronische componenten die onderhevig zijn aan de regelgeving voor elektromagnetische compatibiliteit en die worden beïnvloed door geleide en uitgestraalde emissies.



De emissiewaarden voldoen aan de wettelijke vereisten door het gebruik van componenten die voldoen aan de Richtlijn Elektromagnetische Compatibiliteit, geschikte aansluitingen en installatie in overeenstemming met de vereisten van de leveranciers van de componenten.

De machine voldoet daarom aan de EMC-richtlijn (Elektromagnetische Compatibiliteit).

2.3 WEERGAVE VAN BESCHIKBARE MODELLEN

Het product kan worden gemonteerd op een telescoopstang (niet inbegrepen) die de functionaliteit compleet maakt en snoeiwerkzaamheden tot 3 m hoogte mogelijk maakt.

De CE-markering die de conformiteit van het product aangeeft, verwijst ook naar het gebruik van de telescoopstang als samengesteld product.

Producttabel	
T-CAT M V1 kettingsnoeier	TELESCOOPSTANG 140-210 cm (accessoire niet inbegrepen)
	

3. BESCHRIJVING VAN HET PRODUCT

Het product dat onderwerp is van deze handleiding is een elektrische kettingsnoeier, aangedreven door een batterij, zoals weergegeven in de bovenstaande producttabel, waarvan het toegestane gebruik wordt gespecificeerd in de volgende paragraaf.

3.1 TOEGESTAAN GEBRUIK – BEOOGD GEBRUIK

Het product is uitsluitend bestemd voor professioneel gebruik in de agrarische sector.

De kettingsnoeier is een gereedschap bedoeld voor het snijden en snoeien van boomgaarden, wijngaarden, citrusgaarden, olijfgaarden en van alle planten in het algemeen. Hij is geschikt voor het knippen van houtmateriaal met een maximale diameter zoals aangegeven in de tabel met technische gegevens in paragraaf 2.2.

Het gebruik van deze producten mag uitsluitend en alleen worden toevertrouwd aan opgeleid en geautoriseerd personeel met de professionele kennis en vaardigheden om een veilig en correct gebruik te garanderen.

De training en bewustwording van de bediener moet worden toevertrouwd aan ervaren personeel, dat in staat is een gekwalificeerde theoretische en praktische training te ontwikkelen om hen in staat te stellen alle technische handelingen en gedragingen correct uit te voeren die bepalend zijn voor hun eigen veiligheid en de veiligheid van personen die werken in de gebieden waar het product wordt gebruikt.

Manieren van gebruik die in de handleiding als onjuist worden aangeduid, mogen in geen geval worden toegestaan.

Onjuist gebruik van het product en/of gebrekkig of onvoldoende onderhoud kan leiden tot ernstig gevaar voor het personeel.

De handelingen die in deze handleiding worden beschreven als verboden en niet toegestaan, die uiteraard niet het hele scala aan potentiële mogelijkheden voor "niet-toegestaan gebruik" van het product kunnen omvatten, zijn echter de meest "redelijkerwijs" te verwachten handelingen en moeten als absoluut verboden worden beschouwd.

Gebruik het product alleen vanaf de grond in een veilige en stabiele positie, zodat er een perfect en stabiel evenwicht is tijdens het gebruik en hanteren.

Het is verboden om het product te gebruiken wanneer u zich in wankel evenwicht bevindt op oppervlakken met gevaar op uitglijden (bijvoorbeeld op een heuvel en/of op nat gras, sneeuw, ijs enz.) of waar niet de mogelijkheid bestaat om een stabiel evenwicht te handhaven (bijvoorbeeld op steile hellingen).

Het is verboden om te werken in slechte weersomstandigheden, zoals mist, zware regen, harde wind, hagelbuien, sneeuw, ijs, onweer (risico op elektrocutie).

Het is verboden om het product te gebruiken voor het snoeien van kleine struiken en heesters of die het risico met zich meebrengen om in het snijmechanisme verstrikt te raken, evenals het risico van materiaal dat naar de gebruiker wordt geslingerd of blokkering van het snijmechanisme met het risico van evenwichtsverlies

Snijden of snoeien moet worden uitgevoerd met het "rechte" deel van de balk.

Om schade aan eigendommen en/of personen te voorkomen, is het verboden om de punt van de balk te gebruiken voor snij- of snoeiwerkzaamheden.

Het knippen moeten worden uitgevoerd in overeenstemming met de maximale afmetingen die zijn opgegeven in de technische gegevenstabel van het gekochte product en alleen met houtmateriaal.

Het is verboden om takken te knippen die groter zijn dan de maximaal toegestane diameter die vermeld staat in de tabel met technische gegevens.

Vermijd om te werken boven schouderhoogte voor een ergonomische werkomgeving.

Werk niet boven schouderhoogte om onjuiste ergonomische werkomstandigheden te voorkomen, die na verloop van tijd houdingsrisico's voor de bediener kunnen veroorzaken.



LET OP

- **Elk ander gebruik moet worden beschouwd als oneigenlijk en dus potentieel gevaarlijk voor de veiligheid van de bedieners, en ook zodanig dat daarmee de aansprakelijkheid van de fabrikant en de contractuele garantie vervalt.**
- **Als het product voor andere dan genoemde doeleinden wordt gebruikt, dan kan het zwaar beschadigd raken en schade veroorzaken aan personen en eigendommen.**

Elk ander gebruik, of de uitbreiding van het gebruik buiten het door de fabrikant beoogde gebruik, is verboden en komt niet overeen met het door de fabrikant beoogde doel, en daarom kan de fabrikant geen aansprakelijkheid aanvaarden voor eventuele schade die hieruit voortvloeit.

3.2 NIET TOEGESTAAN GEBRUIK

Het product mag alleen worden gebruikt voor de doeleinden die uitdrukkelijk zijn aangegeven door de fabrikant. In het bijzonder:

- gebruik het product niet in omgevingen en voor andere doeleinden dan beschreven in paragraaf 3.1;
- gebruik het product niet in omgevingen die geclassificeerd zijn als gedeeltelijk of volledig onvlambaar of met explosiegevaar;
- gebruik het product niet tenzij u naar behoren bent getraind, geïnformeerd, geïnstrueerd en geautoriseerd voor het gebruik ervan;
- gebruik het product niet zonder te voldoen aan de voorschriften/aanwijzingen in paragraaf 1;
- gebruik het product niet in strijd met de vereisten in hoofdstuk 4 "Veiligheid";
- gebruik het product niet in andere omgevingsomstandigheden dan in de handleiding worden beschreven;
- gebruik het product niet met andere gereedschappen of combinaties dan de meegeleverde of bedoelde.
- gebruik het product niet in huishoudelijke, commerciële en/of bosbouwomgevingen.

Elk ander gebruik moet worden beschouwd als onjuist en verboden door de fabrikant en is daarom mogelijk gevaarlijk voor de veiligheid van de gebruiker en derden.



LET OP

Het gebruik van het product voor doeleinden die niet bedoeld zijn door de fabrikant wordt beschouwd als oneigenlijk gebruik. In dit geval wordt geen aansprakelijkheid aanvaard voor schade aan eigendommen en/of personen. Bovendien komen alle garanties van welke aard dan ook te vervallen.

De fabrikant aanvaardt geen aansprakelijkheid in geval van manipulatie van het product met betrekking tot de levering als gevolg van ongeoorloofde wijzigingen of onderhoudswerkzaamheden uitgevoerd door personeel dat niet naar behoren is geïnformeerd, opgeleid en geïnstrueerd.

3.3 PRODUCTSAMENSTELLING

Het volgende deel toont de samenstelling van het product (*) zoals geïllustreerd in afb.2, terwijl de tabel de naam van de samenstellende elementen van het product met hun functionele beschrijving toont.

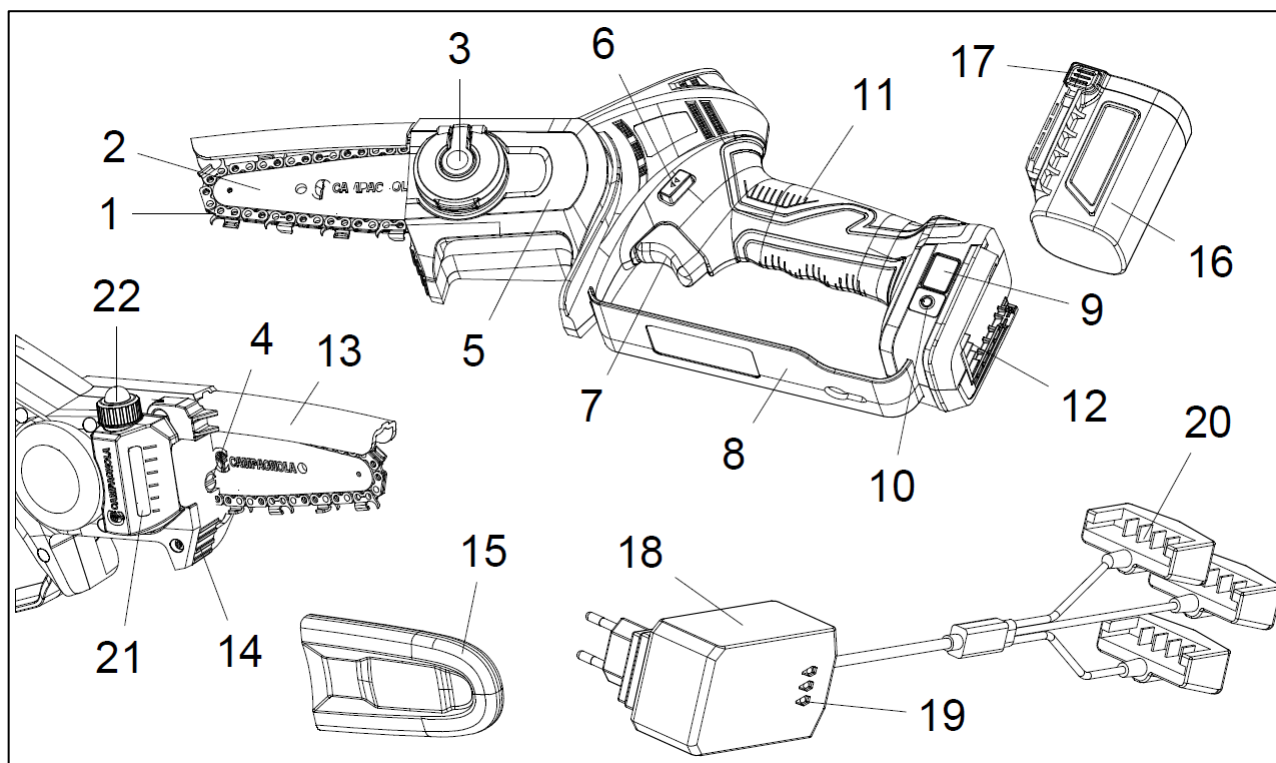

Afb. 1

Pos.	Naam	Functie
1	Ketting	Zaagt takken, stammen, enz.
2	Snijbalk	Geleidt de ketting
3	Borgmoer	Blokkeert de balk
4	Stelschroef	Stelt de spanning van de ketting af
5	Voorste beschermkap	Beschermt het rondsel en de balk van de ketting
6	Veiligheidspal	Werkt als een startslot
7	Werkingshendel	Moet worden ingedrukt om de werking aan te sturen
8	Handbeschermer	Beschermt de hand van de bediener tegen het risico van contact met de ketting
9	Display	Geeft aan of het gereedschap in- of uitgeschakeld is en geeft de informatie t.a.v. van de staat van het gereedschap en van de batterij weer.
10	Knop ON/OFF	Schakelt het gereedschap in en uit
11	Handgreep	Hiermee kan het product worden gehanteerd
12	Aansluiting van de batterij	Maakt de aansluiting van het gereedschap op de batterij mogelijk.
13	Kettingbescherming	Beschermt de bediener tegen terugslag
14	Bumper	Ondersteunt de kettingzaag op de stam tijdens het gebruik
15	Beschermkap-balk	Is de beschermhoes van de ketting (in ruststand)
16	Batterij	Maakt de werking van gereedschap mogelijk
17	Deblokkeerlippen	Hiermee kan de batterij in/uit het gereedschap worden geplaatst/gehaald
18	Oplader	Wordt gebruikt om tot drie batterijen gelijktijdig op te laden
19	LED-indicatielampjes	Duiden op de oplaadstatus van de batterijen
20	Oplaadstekkers	Zorgen voor de aansluiting tussen oplader en batterij
21	Olietank	Bevat olie voor de smering van de ketting en van de balk
22	Dop met pompje	Maakt de handmatige smering van de ketting mogelijk en sluit de olietank

3.4 ACCESSOIRES

Dit hoofdstuk beschrijft, indien van toepassing, de accessoireonderdelen die bij het product kunnen worden geleverd.

De volgende onderdelen zijn accessoires voor het product waarop deze handleiding betrekking heeft en die worden meegeleverd in de verpakking:

- Snelgids,
- Garantiecertificaat,
- Conformiteitsverklaring,
- Gereedschapsset,
- Vijl voor het slijpen van de ketting
- Flesje 60 ml voor smeerolie.

3.5 ALGEMENE OPERATIONELE KENMERKEN

In dit gedeelte worden de algemene gebruikskennmerken van het aangeschafte product beschreven.

Het **DISPLAY** op het gereedschap geeft informatie weer over de status van de snoeier en de batterij. Zie onderstaande afbeelding.

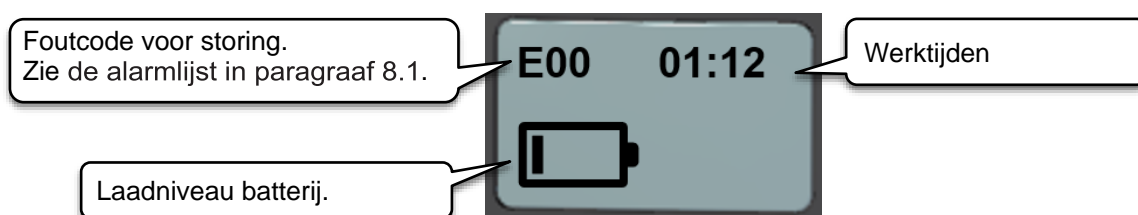

BESCHRIJVING VAN DE FUNCTIES:

➤ AAN/UIT-SCHAKELAAR SNOEIER

De functies met betrekking tot de aan/uit-knop staan hieronder vermeld.



Inschakeling: Na het aansluiten van de batterij is het display uit. Als u de aan/uit-knop lang indrukt, wordt het display ingeschakeld, wat wordt bevestigd door twee pieptonen.



Uitschakelen: Als de aan/uit-knop lang wordt ingedrukt terwijl het display is ingeschakeld, schakelt het gereedschap uit, wat wordt bevestigd door het uitschakelen van het display.

➤ VARIABELE SNELHEID

Variatie in kettingsnelheid wordt bereikt door de werkingshendel in te drukken zoals hieronder aangegeven.

A. Druk de werkingshendel gedeeltelijk in om de maximale kettingsnelheid te verkrijgen.

B. Druk de werkingshendel helemaal in om de maximale kettingsnelheid te verkrijgen.



➤ AUTOMATISCHE UITSCHAKELING

Als u 5 minuten of langer niet op de werkingshendel drukt terwijl de snoeier is ingeschakeld, wordt het product automatisch uitgeschakeld.

3.6 GEBRUIK VAN BATTERIJEN

Het volgende hoofdstuk bevat algemene informatie en voorschriften, die in elk geval in acht moeten worden genomen, voor een correct gebruik van batterijen.



Lithium-ion-batterijen kunnen exploderen, brand veroorzaken of ongewenste thermische effecten genereren zoals “Thermal Runaway” (*) als ze worden gedemonteerd, kortgesloten, beschadigd of onjuist worden behandeld. Niet blootstellen aan water, vuur of hoge temperaturen.

De batterij is vergelijkbaar met een “reservoir” waaruit het product waarop hij is aangesloten de elektrische energie haalt die nodig is voor de werking ervan.



OPMERKING:

In dit hoofdstuk kan de term batterij of batterijpak synoniem worden gebruikt.

De batterij bestaat uit lithium-ioncellen op basis van lithiumchemie, met parallel geschakelde modules en inclusief een beheer- en regelsysteem voor de belangrijkste grootheden die betrokken zijn bij het perfect functioneren van de batterij tijdens de laad- en ontladcycli.

Lithium-ion batterijtechnologie is zeer wijdverspreid geworden en wordt steeds meer gebruikt in gereedschap, tuingereedschap en vele andere toepassingen, juist omdat het een hoge energiecapaciteit in een compact pakket kan verpakken.

Het gebruik van lithium-ionbatterijen heeft dus talloze voordelen, maar brengt ook situaties met zich mee waar altijd rekening mee moet worden gehouden, ook in het licht van het feit dat de lithium-ionbatterijtechnologie voortdurend in ontwikkeling is. Oudere batterijen kunnen dus minder goed presteren of in kritieke toestand verkeren:

- ofwel als gevolg van hoe oud/verouderd de batterij is;
- ofwel als de basisregels voor batterijopslag en -beheer niet worden nageleefd.

De belangrijkste oorzaken van criticiteit van lithiumbatterijen, naast veroudering, hebben te maken met de volgende verschijnselen:



In het licht van de voor- en nadelen van lithium-ion-accu's is het goed om te weten dat batterijen een beperkte levensduur hebben vanaf het moment dat ze de fabriek verlaten, maar dat er iets aan gedaan kan worden om ze zo lang mogelijk efficiënt te houden.

Meer bepaald zijn de basisregels voor een betere batterijefficiëntie als volgt:

- Het is raadzaam om de eerste keer volledig op te laden om de maximale capaciteit te verkrijgen.
- Daarna is het het beste om de batterij niet te “stressen” met frequent en/of gedeeltelijk opladen
- Voer in elk geval elke 30 laad-/ontlادcycli een volledige ontladcyclus uit
- Een lithium-ionbatterij blijft gezond als hij vaak wordt gebruikt, dus moet hij in “conditie” worden gehouden
- Als u van plan bent de batterij een tijdje niet te gebruiken, kunt u hem het beste loskoppelen van het apparaat en op een koele plaats bewaren. Vergeet niet dat de chemie van de batterij minder degradeert (oxideert) wanneer deze voor ongeveer 40% is opgeladen; laat de batterij daarom nooit volledig ontladen
- Onthoud dat de grootste vijand van een lithium-ion batterij warmte is, omdat deze hierdoor sneller verouderd en ook andere problemen kan veroorzaken, zoals de ongecontroleerde temperatuurstijging door een exotherme reactie (Thermal Runaway). Om deze redenen wordt geadviseerd om de batterij niet bij het apparaat te laten of in direct zonlicht of in een bijzonder warme omgeving te plaatsen en om de batterij na afloop van de laadcyclus los te koppelen van de lader
- Het is aan te raden om de contacten regelmatig te reinigen met een borstel met kunststof haren (bijvoorbeeld polyester of vergelijkbaar) en ervoor te zorgen dat ze niet van metaal zijn, om de efficiëntie van het contact in de loop der tijd te maximaliseren
- Laad op in een omgeving met een temperatuur tussen 0 °C (32 °F) en 45 °C (113 °F).



OPMERKING: De geschatte efficiëntie van de batterij na 500 laadcycli is 90%.

Er wordt voorgesteld om intensief gebruikte batterijen na 2-3 jaar te vervangen, ook om de functionaliteit van de apparatuur te optimaliseren met lithiumbatterijen met nieuwere technologie

Zie ook par. 1.4, TABEL 1 onder “Specifieke waarschuwingen en verboden voor batterijen”

GEVAARLIJK ONEIGENLIJK GEBRUIK

- Vermijd overbelasting. Het product- en batterijsysteem staat niet toe dat de batterij voor meer dan 80% wordt ontladen, dus als er een akoestisch en visueel signaal wordt gegeven dat de batterij bijna leeg is, moet deze worden opgeladen
- Sluit geen onbedoelde opladers aan op deze batterij.
- Forceer de aansluiting niet als de connector defect of beschadigd is.
- Laad de batterij niet op als er duidelijk sprake is van mechanische, elektrische verbindingsschade, materiaal (modder of iets anders) op de contacten en/of waterinfiltratie.
- Het is verboden om het product te gebruiken als de omgevingstemperatuur buiten de toegestane limieten ligt.
- Het is verboden om de batterij te gebruiken om andere producten van stroom te voorzien.
- Het is verboden om de batterijconnector los te koppelen terwijl het product ingeschakeld en/of in werking is of tijdens het opladen
- Het is verboden om de batterij bloot te stellen aan weersinvloeden en/of warmtebronnen.
- Vermijd het reinigen met hogedrukstralen of mechanische borstels, die de behuizing of contacten kunnen beschadigen,
- Vermijd mechanische schokken.



De connectors van de batterij moeten te allen tijde in perfecte staat worden gehouden. In geval van breuk, beschadiging, oxidatieverschijnselen, isolatieschade, enz. moet de hele batterij worden vervangen. Probeer geen provisorische reparaties uit te voeren die gevaarlijke kortsluitingen of elektrische schokken kunnen veroorzaken.

EXTRA VOORZORGSMAATREGELEN

Laad alleen op met door de fabrikant gespecificeerde opladers.

Een oplader die geschikt is voor het ene type batterij kan brand veroorzaken als deze wordt gebruikt voor een ander type batterijpak.

Gebruik alleen producten met batterijpak dat specifiek is aangegeven voor het geleverde product.

Gebruik van andere, niet-voorzien batterijpakken kan leiden tot risico op schade of brand of kan de veroudering van het batterijpak versnellen.

Als de batterij niet wordt gebruikt, moet deze uit de buurt worden gehouden van voorwerpen zoals papier, munten, sleutels, spelden/knopen, schroeven of andere kleine metalen voorwerpen die een verbinding kunnen maken tussen de polen.

Kortsluiting van de aansluitingen kan brandwonden of brand veroorzaken.

Onder abnormale omstandigheden kunnen vloeistoffen uit de batterij worden gemorst, dus elk contact van de persoon en/of lichaamsdelen hiermee moet worden vermeden. Bij toevallig contact, ogen, handen, enz., wassen met water en een arts raadplegen.

Vloeistoffen die uit de batterij komen, kunnen irritatie en/of brandwonden veroorzaken.

Gebruik geen batterijen of producten die beschadigd of gewijzigd zijn.

Beschadigde of gewijzigde batterijen kunnen onvoorspelbaar gedrag vertonen dat kan leiden tot brand, explosie of risico op ongeval/letsel.

Stel het batterijpak niet bloot aan vuur of extreme temperaturen.

Blootstelling aan vuur of temperaturen boven 80 °C (176 °F) kunnen leiden tot explosies.

Het is absoluut verboden om de batterij te repareren/openen

Aangezien dit een hermetisch afgesloten product is, is het voor iedereen verboden om te proberen de batterijonderdelen te repareren of te vervangen, anders bestaat het risico op ongevallen/letsel, brand, elektrische schokken, explosie, contact met bijtende vloeistoffen, thermische effecten, enz.



LET OP!

LANGE TIJD BUITEN GEBRUIK ZIJN

Voordat u de batterij voor langere tijd (bijv. max. 3 maanden) uit gebruik neemt, moet u deze volledig opladen en de temperatuurlimieten voor opslag en bewaring in acht nemen.



LET OP!

OPNIEUW IN WERKING STELLEN NA EEN LANGE PERIODE VAN INACTIVITEIT

Voor gebruik, na een lange periode van niet-gebruik (of na 3 maanden van niet-gebruik) volledig opladen.

3.7 DE OPLADER GEBRUIKEN

Dit hoofdstuk bevat algemene informatie en voorschriften, die in elk geval moeten worden nageleefd, voor een correct gebruik van de meegeleverde oplader, die alleen bedoeld is voor professioneel gebruik voor het opladen van de meegeleverde voorziene en toegestane batterijen.

De oplader kan een bron van gevaar zijn als hij op een ongeschikte manier wordt gebruikt door niet-geïnstreerd personeel of als hij wordt gebruikt op een manier die niet voldoet aan de voorschriften.

De oplader kan als veilig worden beschouwd als aan de volgende voorwaarden is voldaan:

- De oplader is onbeschadigd en de aansluitkabel en stekker zijn in perfecte staat.
- De oplader is schoon en droog.
- De batterijen zijn volledig in de oplaadsleuven van de oplader geplaatst.

Voordat u het product gebruikt, moet u alle onderdelen controleren op integriteit. Als er beschadigde of kapotte onderdelen worden aangetroffen, gebruik de oplader dan niet en laat het product repareren voordat u het gebruikt.

De oplader mag alleen worden onderhouden en gerepareerd door bevoegd personeel dat speciaal is geïnstreerd over de gevaren.



GEVAAR

In geval van schade aan de oplader:

- Raak de beschadigde plekken niet aan.
- Haal de stekker uit het stopcontact.
- Schakel een elektricien in.

Dit product mag niet worden gebruikt door personen (inclusief kinderen) met beperkte fysieke, zintuiglijke of mentale capaciteiten of met een gebrek aan ervaring en kennis.

De oplader mag niet worden gebruikt door kinderen of personen die de gebruiksaanwijzing niet kunnen lezen en begrijpen, tenzij ze onder streng toezicht staan van een verantwoordelijke persoon die een veilig gebruik kan garanderen

Gebruik de batterijlader binnenshuis in een droge omgeving, beschermd tegen regen, ijs, sneeuw, wind of hoge luchtvochtigheid en binnen de toegestane en verwachte omgevingslimieten.

De plaats waar de oplader wordt gebruikt, moet schoon, koel en droog zijn en mag niet worden blootgesteld aan vorst en/of direct zonlicht of abnormale temperaturen.

Zorg ervoor dat de ruimte rond de oplader voldoende geventileerd is.

Opslagtemperatuur	+0 °C tot +50 °C
Omgevingstemperatuur tijdens opladen	+5 °C tot +45 °C
Gebruikstemperatuur	+0 °C tot +45 °C

Gebruik van het product onder andere dan de vermelde omstandigheden is niet toegestaan. Raadpleeg ook paragraaf 4.7 voor richtlijnen over de installatie- en gebruiksomgeving.

Het is verplicht om het aansluitsnoer, het verlengsnoer en de netstekker met droge handen aan te raken en ervoor te zorgen dat er geen natte en/of vochtige lichaamsdelen of omliggende zones zijn die een risico kunnen vormen voor de persoon.

Controleer voordat u de oplader op het lichtnet aansluit of deze overeenkomt met de aanduidingen op de oplader (zie paragraaf 2.2 "Technische gegevens").

Voor meer elektrische veiligheid wordt aanbevolen om de oplader aan te sluiten met een differentieelschakelaar (30 mA, 30 ms).



LET OP

Tijdens het opladen kan een onjuiste netspanning of netfrequentie een overspanning in de oplader veroorzaken. Hierdoor kan schade ontstaan aan de oplader.
 Controleer of de netspanning en netfrequentie overeenkomen met de specificaties op het typeplaatje van de oplader.

Houd de oplader uit de buurt van paperclips, munten, sleutels, spijkers, schroeven of andere kleine metalen voorwerpen (waaronder ijzervijlsel en/of metalen in het algemeen) die een verbinding kunnen veroorzaken tussen de contacten van de batterij of de oplader. Kortsluiting tussen de batterij of oplaadcontacten kan leiden tot brandwonden en brand.

De batterijlader moet stabiel worden gebruikt op een tafel en/of plat oppervlak en niet op een bewegend voertuig of wagen.

Plaats de oplader zo dat een geplaatste batterij er niet uit kan vallen.

Haal de batterij altijd uit de lader zodra het opladen is voltooid.

Het gebruik van batterijladers voor andere dan de toegestane doeleinden kan leiden tot gevaarlijke situaties.



GEVAAR

Als de oplader die bedoeld is voor een bepaald batterijtype wordt gebruikt met andere batterijtypes, bestaat er brand- en/of explosiegevaar met ernstig of dodelijk letsel en schade aan eigendommen en/of personen tot gevolg.

De volgende tabel beschrijft de betekenis van de verschillende symbolen die op de oplader kunnen staan.

Het niet in acht nemen van de veiligheidssymbolen en -tekens kan leiden tot gevaarlijke situaties met mogelijke schadelijke gevolgen zoals ernstig persoonlijk letsel of overlijden en/of schade aan de apparatuur zelf.

SYMBOOL	BETEKENIS
	Geeft een gevaar aan met risico op letsel, zelfs met dodelijke afloop, voor het personeel van de koper en/of het verantwoordelijke personeel/de gebruiker. Risico op elektrocutie en/of elektrische schokken.
	Apparatuur van klasse II - 417-IEC-5172 Dubbele isolatie
	Alleen voor gebruik binnenshuis
	Gelijkstroom - 417-IEC-5031
	Wisselstroom - 417-IEC-5032
	Zekering
	Beschermende aardverbinding - 417-IEC-5019
	Geschakelde voedingseenheid (SMPS)
	Tegen kortsluiting beveiligde veiligheidstransformator.
	Plus: positieve polariteit - 417-IEC-5005
	Minus: negatieve polariteit - 417-IEC-5006

SYMBOOL	BETEKENIS
	Verwijdering van recyclebare materialen
	Volgens de AEEA-richtlijn 2012/19/EU betekent het dat als de gekochte apparatuur is gemarkeerd met het hiernaast weergegeven symbool, het product aan het einde van zijn levensduur gescheiden van ander afval moet worden ingezameld. Gooi elektrisch gereedschap, elektronische apparatuur en batterijen niet bij het huisvuil.

GEVAARLIJK ONEIGENLIJK GEBRUIK

- Gebruik het product alleen als het op de juiste manier is geïnstalleerd volgens de geldende voorschriften, met de juiste veiligheidsvoorzieningen voor het type installatie.
- gebruik het product niet in geval van een stroomstoring of bij ernstige onderhoudsgebreken of na wijzigingen of ingrepen;
- gebruik het product niet voor het opladen van andere batterijen dan die zijn toegestaan;
- Stapel niet meerdere laders op elkaar en bedek de lader niet tijdens gebruik en opladen;
- gebruik het product niet buitenshuis of in andere dan de toegestane omgevingsomstandigheden;
- gebruik het product niet in de regen of in een vochtige en/of buitenomgeving;
- gebruik de oplader niet in een omgeving die geheel of gedeeltelijk is geclassificeerd als brand- of explosiegevaarlijk;
- Het is verboden om de oplader te gebruiken als ondergrond voor allerlei voorwerpen en het is ook verboden om houders met vloeistoffen in de buurt van de oplader te hebben;
- Dek de oplader niet af en plaats er geen voorwerpen op;
- plaats de oplader niet op de batterij;
- wijzig of open de oplader niet;
- steek geen voorwerpen in de sleuven van de oplader;
- verbind de elektrische contacten van de oplader niet met metalen voorwerpen en sluit ze niet kort.
- zorg dat er geen vonken of ontstekingsbronnen in de buurt van de batterij zijn; tijdens het opladen kunnen batterijen explosieve gassen uitstoten;
- gebruik het product niet in strijd met de wet- en/of regelgeving of de voorschriften in deze handleiding.

4. VEILIGHEID

4.1 ALGEMENE INFORMATIE

Het is de verantwoordelijkheid van de klant om het personeel dat verantwoordelijk is voor het gebruik te instrueren over de risico's van ongevallen, veiligheidsvoorzieningen en de algemene regels voor ongevallenpreventie die zijn vastgelegd in EU-richtlijnen en de wetgeving van het land waar het product wordt gebruikt.

Het verantwoordelijke personeel moet bekend zijn met de kenmerken van het product.

Ze moeten ook deze handleiding en alle handleidingen in hoofdstuk 10 (Bijlagen) volledig hebben gelezen.

Installatie- en onderhoudswerkzaamheden moeten worden uitgevoerd door gekwalificeerd personeel.



GEVAAR

Ongeoorloofde manipulatie of vervanging van een of meer onderdelen van het product, het gebruik van accessoires die het gebruik van het product veranderen en het gebruik van reserveonderdelen die niet worden aanbevolen, kunnen een risico op letsel vormen.

De installatie en het onderhoud van het product mogen alleen worden uitgevoerd door opgeleid en gekwalificeerd personeel dat de vereiste elektrische, mechanische en pneumatische technische kennis heeft en alle voorschriften kent die gelden op de locatie of in het land waar het product wordt gebruikt.

4.2 TOEPASSELIJKE RICHTLIJNEN EN TECHNISCHE NORMEN

Elk product dat bedoeld is voor landen binnen de Europese Unie (EU), of landen waarvoor een overeenkomst met de EU bestaat met betrekking tot productwetgeving, wordt geleverd met een conformiteitsverklaring in overeenstemming met de Machinerichtlijn 2006/42/EG.

Aangezien de machine onder bijlage IV valt, past de fabrikant de onderzoeksprocedure voor EG-typeonderzoek toe zoals beschreven in bijlage IX, plus interne controles op de fabricage van het product zoals beschreven in bijlage VIII van Richtlijn 2006/42/EG.



OPMERKING:

In het geval van leveringen van producten in gebieden buiten de EU, zal CAMPAGNOLA S.r.l., tenzij anders contractueel overeengekomen tussen de partijen, voor het ontwerp en de productie van de producten, voor de van toepassing zijnde delen en in overeenstemming met de stand van de techniek, voldoen aan de ISO, IEC normen die van toepassing zijn op het product.

Het product is ontworpen, vervaardigd en getest in overeenstemming met de volgende EU-richtlijnen:

- Machinerichtlijn 2006/42/EG inzake de onderlinge aanpassing van de wetgevingen van de lidstaten betreffende machines.
- Richtlijn elektromagnetische compatibiliteit 2014/30/EU (voor producten die hieronder vallen)
- Geluidsemissierichtlijn 2000/14/EG-2005/88/EG
- Richtlijnen 2012/19/EU en 2011/65/EU
- Technische normen vermeld in de Conformiteitsverklaring.

4.3 PRODUCTCERTIFICERING

Bij het product wordt meegeleverd:

- Conformiteitsverklaring volgens Richtlijn 2006/42/EG
- Conformiteitsverklaring volgens Richtlijn 2014/30/EU
- Conformiteitsverklaring volgens Richtlijnen 2000/14/EG en 2005/88/EG
- Conformiteitsverklaring volgens Richtlijnen 2012/19/EU en 2011/65/EU
- Het product is voorzien van een typeplaatje, zoals aangegeven in par. 4.4

4.4 CE-MARKERING

Op elk product is een CE-identificatieplaatje/label aangebracht (afbeelding 2).

Op het EG-typeplaatje dat op naam staat van de fabrikant en op de machine is aangebracht, staan model, serienummer en bouwjaar vermeld. Het EG-typeplaatje is op het product/gereedschap aangebracht en bevat de volgende gegevens en symbolen:

- 1) CE-markering van overeenstemming volgens de richtlijn 2006/42/EG.
- 2) Bedrijfsnaam en volledig adres van de fabrikant/constructeur.
- 3) Het verplichte voorschrift voor al het personeel dat verantwoordelijk is voor het gebruik en/of het onderhoud om de handleiding voor gebruik en onderhoud te lezen.
- 4) Benaming van het gereedschap.
- 5) Type product: Typeaanduiding/verkoopcode.
- 6) Serienummer.
- 7) Bouwjaar, namelijk het jaar waarin het fabricageproces is afgerond.
- 8) Informatie volgens de Richtlijn "AEEA" 2012/19/EU: De afgedankte elektrische en elektronische apparatuur kunnen stoffen bevatten die gevaarlijk zijn voor het milieu en voor de menselijke gezondheid en mogen daarom niet samen met het huishoudelijke afval worden weggegooid, maar moeten apart worden ingezameld en ingeleverd bij de speciale inzamelcentra.
- 9) Voedingsspanning van het product.

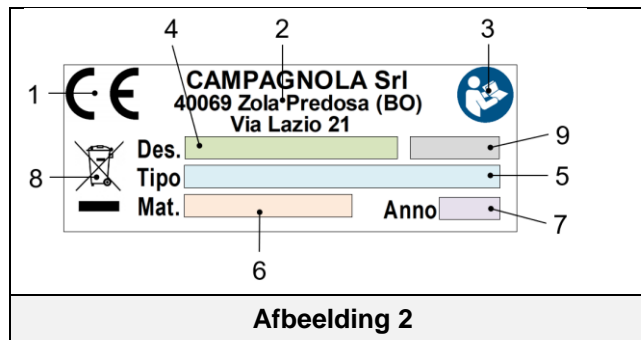

BELANGRIJK!

Voor een juiste en duidelijke identificatie van het product moet verwezen worden naar het type, serienummer en bouwjaar zoals vermeld op het typeplaatje en deze moeten bij elke aanvraag voor interventie of assistentie aan Campagnola Srl worden doorgegeven.

BELANGRIJK!

De CE-markering is uniek en verklaart de overeenstemming van het product met de machinerichtlijn en andere toepasselijke richtlijnen overeenkomstig de in deze handleiding vermelde voorgeschreven voorwaarden.

In het geval van een machine/product dat uit verschillende onderdelen bestaat, wordt een CE-typeplaatje/label aangebracht op het product en een identificatielabel op de samenstellende eenheid (bijv. ATRA.xxxx) om deze laatste te identificeren.

BELANGRIJK!

De klant is verantwoordelijk om de intacte staat van het EG-typeplaatje/-label te verifiëren. De gebruiker is gehouden het EG-typeplaatje en/of de waarschuwingsplaten te vervangen wanneer deze door slijtage onleesbaar geworden zijn.

Het is absoluut verboden de typeplaatjes/labels die op het product aanwezig zijn, te verwijderen. Campagnola S.r.l. wijst elke verantwoordelijkheid af ten aanzien van de veiligheid van het product wanneer dit verbod niet wordt nageleefd.

De CE-markering wordt op het product aangebracht zoals weergegeven in de volgende afbeelding.



Hieronder volgt een facsimile van de conformiteitsverklaring die bij het product is geleverd:

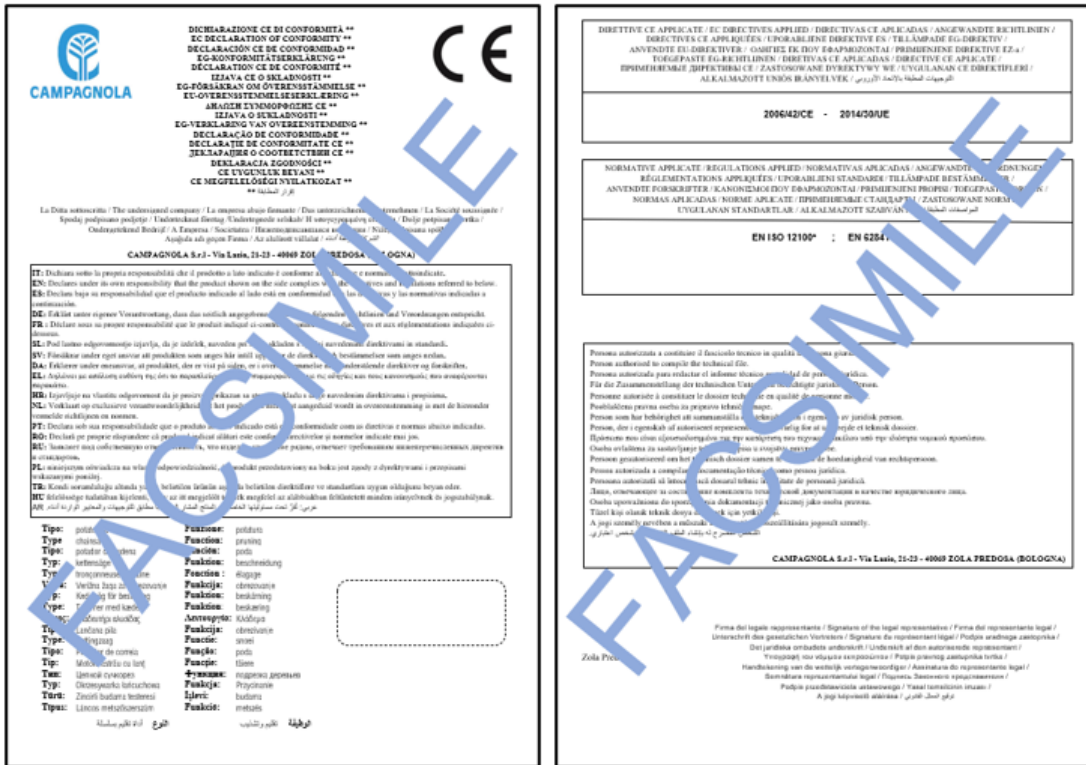

(* Een gedetailleerde lijst van de toegepaste richtlijnen en normen is te vinden in de conformiteitsverklaring die bij het product wordt geleverd.

4.5 GRENZEN VAN GEBRUIK

Het product is bedoeld voor het gebruik en de bediening zoals beschreven in hoofdstuk 3 van deze handleiding. Het gebruik van ongeschikt materiaal of materiaal dat niet binnen het werkbereik van het product valt, kan ernstige schade veroorzaken en de goede werking ervan belemmeren.

4.6 GEVAARLIJKE ZONES

Het product in kwestie is bedoeld om gebruikt te worden door gekwalificeerd personeel dat goed is geïnstrueerd in het gebruik ervan, dat bekend is met de situaties/problemen die te maken hebben met het gebruik van snijmesproducten in de agrarische en professionele sector en dat zich bewust is van de kenmerken en risico's die aanwezig zijn in de werkomgeving.

Het product in kwestie wordt gekenmerkt door samenstellingen en onderdelen die als gevaarlijk worden beschouwd. Alle gebieden die als gevaarlijk werden beschouwd, met uitzondering van de snijzones, werden naar behoren beschermd.

Het risico op snij- en schaafwonden en afknellen blijft bestaan in relatie tot de snijzone.

Houd voldoende afstand tot het snijgebied en zet het werkgebied af als het risico bestaat dat derden in contact komen met het snijgebied.

Om de risico's in gevaarlijke gebieden te beperken, werden passende preventie- en beschermingsmaatregelen genomen. Neem de instructies in deze handleiding in acht, zowel procedureel als met betrekking tot "Persoonlijke beschermingsmiddelen".

4.7 BEDRIJFSOMGEVINGSOMSTANDIGHEDEN

De omgeving waarin het product wordt gebruikt is een buitenomgeving die beschermd is tegen agressieve stoffen zoals corrosieve dampen of bronnen van overmatige warmte.

Tenzij anders aangegeven, is het product bedoeld voor gebruik onder de volgende omgevingsomstandigheden:

- Lager dan 1000 m boven zeeniveau.
- Omgevingstemperatuur tussen 5 °C en + 45 °C. (24-uurgemiddelde ≤ 35 °C)
- Relatieve vochtigheid 30% tot 85% zonder condens.
- Materiaaltemperatuur, indien van toepassing < 45 °C.

Het gebruik van het product en de besturingssystemen onder andere dan de vermelde omstandigheden is niet toegestaan.

In het bijzonder mag in de installatie- en gebruiksomgeving niet aanwezig zijn:

- Blootstelling aan bijtende dampen;
- Blootstelling aan overmatige vochtigheid (boven 80%) en snelle wisselingen in vochtigheid;
- Blootstelling aan overmatig stof;
- Blootstelling aan schurend stof;
- Blootstelling aan olieachtige dampen;
- Blootstelling aan explosieve stof- en/of gasmengsels;
- Blootstelling aan zoute lucht;
- Blootstelling aan trillingen, schokken of abnormale schokken,
- Blootstelling aan weersinvloeden buiten de toegestane limieten of druppelen;
- Blootstelling aan hoge of snelle temperatuurschommelingen (meer dan 5K/u)
- Aanwezigheid van nucleaire straling

OPMERKING: Raadpleeg voor de bedrijfsomgevingscondities van de batterij (plug-in) ook de vereisten in paragraaf 3.6.

4.8 TRILLINGEN

Het product is zo ontworpen en gebouwd dat risico's door trillingen die door het product worden overgebracht tot een minimum zijn beperkt.

De trillingen die dit product produceert zijn, afhankelijk van de manier waarop het wordt gebruikt, in overeenstemming met de verstrekte informatie en de geldende voorschriften, niet gevaarlijk voor de gezondheid van de gebruiker.

De waarden van het trillingsniveau, uitgedrukt in m/s², staan in paragraaf 2.2 van de technische gegevens in deze handleiding.



LET OP

Overmatige trillingen kunnen alleen worden veroorzaakt door een mechanische fout, wat betekent dat het product niet mag worden gebruikt en onmiddellijk moet worden gemeld en verholpen, om de veiligheid van het product en het personeel dat verantwoordelijk is voor de bediening en het onderhoud niet in gevaar te brengen.

4.9 GELUID

Geluidsmetingen werden uitgevoerd in overeenstemming met EN ISO 3744 akoestiek en aanverwante normen. Het product heeft geen geluidsbescherming.

De waarden voor het geluidsvermogensniveau, uitgedrukt in dB(A), worden gegeven in paragraaf 2.2 in het hoofdstuk met de technische gegevens van deze handleiding.

De aanduiding van het geluidsvermogensniveau, voor producten die onder de geluidsemisierichtlijn vallen, is op een zichtbare en leesbare manier op het product zelf aangebracht

Het gebruik van persoonlijke gehoorbescherming (oorkappen) is voorgeschreven voor personeel dat zich in de buurt van het product bevindt of tijdens onderhoudswerkzaamheden terwijl het product in werking is.

Het is de verantwoordelijkheid van de gebruiker om de relevante preventieve en beschermende maatregelen te nemen in overeenstemming met de wetgeving van het land waarin het product wordt gebruikt.



LET OP

Het is aan de gebruiker om het geluidsrisico in de werkomgeving te beoordelen en de daaruit voortvloeiende preventieve en beschermende maatregelen toe te passen in overeenstemming met de wetgeving van het land waar het product wordt gebruikt.



GEVAAR

Akoestische beschermingsmiddelen moeten worden gebruikt als u in de buurt van het product staat of tijdens het afstellen.

Het is verplicht om gehoorbescherming te gebruiken voor al het betrokken personeel dat met het product werkt, zowel voor functionele als onderhoudsdoeleinden.

4.10 VERWIJDERING AFGEWERKTE MATERIALEN

Het product leidt bij normaal gebruik niet tot milieuvervuiling, maar gedurende de gehele gebruiksperiode ontstaan er onder bepaalde omstandigheden toch bepaalde soorten afval of afgewerkte materialen (bijv. vet/olie van de smering van mechanische onderdelen of plastic onderdelen die ermee in contact kunnen zijn gekomen) die op de juiste manier moeten worden afgevoerd.

Voor de verwijdering van deze materialen bestaan in ieder land specifieke wettelijke regels voor de bescherming van het milieu. De Klant is verplicht om zich op de hoogte te stellen van de geldende wetgeving op dat gebied in eigen Land en zodanig te handelen dat aan deze wetgeving wordt voldaan, overeenkomstig de aanwijzingen op de technische gegevensbladen van de gebruikte producten.



LET OP

Houd u aan de geldende wetgeving met betrekking tot het verwijderen van minerale oliën en/of producten waarmee ze in contact zijn gekomen.



LET OP

Meer informatie over de verwijdering van oliën en andere stoffen kunt u vinden op het veiligheidsinformatieblad van de stoffen zelf.

De verwijdering van giftig afval in de fasen van inzameling, transport, behandeling (in de zin van bewerkingshandeling nodig voor de herwinning), evenals de opslag en stort op of in de bodem zijn activiteiten waar het algemeen belang mee is gemoeid waarvoor de volgende algemene beginselen gelden:

- a) Elke schade of gevaar voor de gezondheid, veiligheid en beveiliging van de gemeenschap en van de individuele personen moet worden vermeden.
- b) De naleving van de eisen inzake hygiëne en volksgezondheid moet worden gegarandeerd en elk risico van vervuiling van lucht, water, bodem en ondergrond moet worden vermeden.
- c) Systemen voor de terugwinning en recycling van materialen en energie moeten worden bevorderd op basis van economische en efficiëntiecriteria.

4.11 AANWIJZINGEN VOOR SPECIAAL AFVAL

Onder speciaal afval wordt verstaan de resten uit industriële bewerkingen en de materialen afkomstig van sloop van verslechterde en verouderde machines en apparatuur.

Met betrekking tot de verwijdering van speciaal afval, met inbegrip van giftig en schadelijk afval, zijn de producenten van dergelijk afval verplicht om hetzij rechtstreeks, hetzij via bedrijven, bevoegde instanties, of door de overdracht van afval aan entiteiten die openbare diensten verlenen waarmee een speciale overeenkomst is gesloten, te voorzien in de verwijdering van het afval.

Elke stad/gemeente is gehouden om aan de provincie alle beschikbare informatie te leveren inzake de afvalverwijdering in het eigen gebied.



LET OP

De illegale verwijdering van het product door de houder impliceert de toepassing van administratieve sancties die door de geldende wetten worden opgelegd.

BELANGRIJKE GEBRUIKERSINFORMATIE VOLGENS DE “AEEA”-RICHTLIJN 2012/19/EU (INTREKKING VAN RICHTLIJN 2002/96/EG EN RICHTLIJN 2003/108/EG) BETREFFENDE AFGEDANKTE ELEKTRISCHE EN ELEKTRONISCHE APPARATUUR.

In de zin van de Richtlijn betreffende afgedankte elektrische en elektronische apparatuur “AEEA” 2012/19/EU als het aangeschafte onderdeel/de aangeschafte apparatuur is voorzien van het volgende symbool van een afvalcontainer op wielen met een kruis erdoor, dan wil dat zeggen dat het product aan het einde van zijn nuttige levensduur apart van het andere afval moet worden ingezameld.



De gescheiden inzameling van deze afgedankte apparatuur/onderdelen wordt georganiseerd en beheerd door de fabrikant. De gebruiker die deze apparatuur wil weggooien, moet daarom contact opnemen met de producent en het door hem gekozen systeem volgen om de apparatuur aan het einde van de levensduur gescheiden te kunnen inzamelen.

Adequate gescheiden inzameling voor de daarop volgende start van de afgedankte apparatuur voor recycling, verwerking en milieuvriendelijke verwijdering helpt mee om mogelijke negatieve effecten op het milieu en de gezondheid te voorkomen en bevordert het hergebruik en/of de recycling van de materialen waaruit de apparatuur is samengesteld.



LET OP

Als er geen symbool van een doorgekruiste vuilnisbak op het apparaat staat, betekent dit dat de fabrikant niet verantwoordelijk is voor de verwijdering van het product. In dit geval zijn altijd de geldende voorschriften voor afvalverwerking van toepassing.

4.11.1 BATTERIJEN

Krachtens Wetsdecreet 188/2008 Italiaanse omzetting van Richtlijn 2006/66/EG inzake batterijen/batterijpakken en daarmee samenhangend afval.

Het symbool van de doorgekruiste vuilnisbak op het product of de verpakking geeft aan dat batterijen aan het einde van hun levensduur gescheiden van ander afval moeten worden ingezameld, zodat ze op de juiste manier kunnen worden verwerkt en gerecycled. De gebruiker moet de afgedankte apparatuur daarom gratis inleveren bij de daarvoor bestemde gemeentelijke inzamelingscentra voor elektrisch en elektronisch afval, of inleveren bij de detailhandelaar.

Naast het symbool worden batterijen, accu's en knoopcellen die meer dan 0,0005 procent kwik (chemisch symbool Hg), meer dan 0,002 procent cadmium (chemisch symbool Cd) of meer dan 0,004 procent lood (chemisch symbool Pb) bevatten, gemarkeerd met het chemische symbool voor het betreffende metaal.

Adequate gescheiden inzameling voor de daarop volgende start van de afgedankte batterijen voor recycling, verwerking en milieuvriendelijke verwijdering helpt mee om mogelijke negatieve effecten op het milieu en de gezondheid te voorkomen en bevordert het hergebruik en/of de recycling van de materialen waaruit ze zijn samengesteld.

Ongeoorloofde verwijdering van batterijen en accu's door de gebruiker leidt tot de toepassing van sancties in overeenstemming met de geldende wettelijke voorschriften.

In het geval van een batterij in het “apparaat” en wanneer de batterij gemakkelijk kan worden verwijderd door de gebruiker, is het een verplichte vereiste om te voldoen aan de huidige wetgeving dat de batterij niet mag worden weggegooid als gemeentelijk afval (Richtlijn. 2006/66/EG), maar gescheiden moet worden ingezameld om schade aan het milieu te voorkomen.

De gebruiker moet de gebruikte batterij-accu daarom gratis inleveren bij de daarvoor bestemde gemeentelijke inzamelingscentra voor elektrisch en elektronisch afval, of deze in de daarvoor bestemde containers bij de verkooppunten deponeren.

4.12 VEILIGHEIDSVORZIENINGEN OP HET PRODUCT

Het product is uitgerust met de volgende veiligheidsvoorzieningen.

VEILIGHEIDSVORZIENINGEN OP HET PRODUCT
VASTE BESCHERMING
VERWIJDERBARE BESCHERMING
VOORZIENING TEGEN ONBEDOELD OPSTARTEN

4.12.1 VASTE BESCHERMINGEN

De beschermingen van het vaste type bestaan uit de vaste afschermingen en/of beschermkappen die op het product zijn geïnstalleerd en als functie hebben om toegang tot interne onderdelen of bewegende delen te voorkomen tijdens de bedrijfscyclus. Met uitzondering van het snijmesgebied waar geen bescherming mogelijk is vanwege de specifieke functionaliteit van de apparatuur.

Geplaatst in de gebieden die alleen voor onderhoud toegankelijk zijn, vereisen ze vereisen specifiek gereedschap om ze te verwijderen.

Vaste afschermingen zijn de beschermende omhulsels van het productmechanisme, die ook de werkingshendel beschermen tegen onbedoelde activering van het product (schokken, het product laten vallen, enz.)



GEVAAR

Het is absoluut verboden om het product, na onderhoud, te gebruiken zonder de vaste afschermingen correct opnieuw te installeren, en om het product zonder deze afschermingen te gebruiken.

Het is ten strengste verboden om met het product te knoeien door op enigerlei wijze te proberen een vaste bescherming te omzeilen door gebruik te maken van mogelijke indirecte doorgangen als gevolg van ontbrekende of gedeeltelijke verplaatsing van beschermingen of wanneer niet alle bevestigingsschroeven zijn verplaatst zoals oorspronkelijk bedoeld door de fabrikant.



OPMERKING

Controleer regelmatig de integriteit van de vaste afschermingen en hun bevestigingen, met bijzondere aandacht voor de beschermkappen die toegang bieden tot de productmechanica.

4.12.2 VERWIJDERBARE BESCHERMINGEN

De verwijderbare bescherming bestaat uit een beschermhuls/-kap die contact met de ketting/snijkop voorkomt in alle omstandigheden waarin het product niet wordt gebruikt.



GEVAAR

Het is verplicht voor al het personeel om altijd de beschermende huls om de ketting/snijkop te doen onder alle omstandigheden/activiteiten wanneer het product niet wordt gebruikt.

Specifiek is het verplicht dat bescherming aanwezig is onder alle omstandigheden van behandeling, verplaatsing, opslag, onderhoud (met uitzondering van het vervangen en/of spannen van kettingen), enz.



OPMERKING

Controleer regelmatig de integriteit van de beschermhuls en als deze beschadigd of niet langer efficiënt is, moet deze onmiddellijk worden vervangen.

4.12.3 VOORZIENING TEGEN ONBEDOELD OPSTARTEN

Het product is uitgerust met een beveiliging tegen onverwacht opstarten (6), die bestaat uit een rode knop die fungeert als startblokkering en automatisch wordt ingeschakeld wanneer de werkingshendel wordt losgelaten (7). Dit is om te voorkomen dat de ketting aansprijnt bij een botsing.

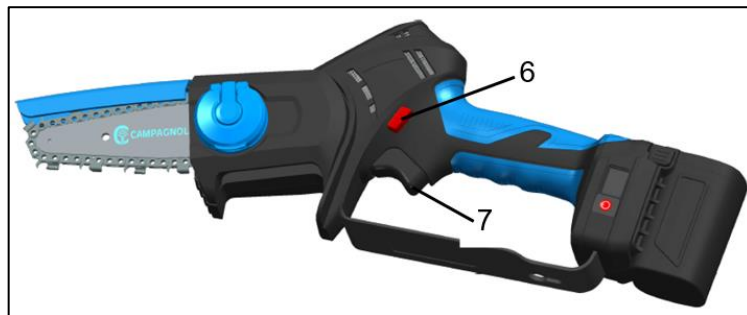

OPMERKING

Controleer regelmatig en voor elk gebruik de goede werking van de voorziening tegen onbedoeld opstarten.

4.13 RESTRISICO'S

Tijdens de ontwerpfase werden risicozones of -onderdelen beoordeeld en werden alle nodige voorzorgsmaatregelen genomen om risico's voor personen en schade aan productonderdelen te voorkomen, zoals beschreven in de vorige paragrafen.



LET OP

Controleer regelmatig de werking van alle veiligheidsvoorzieningen.

Demonteer geen vaste of beweegbare productbeschermingen. Breng geen vreemde voorwerpen of gereedschappen in het bedienings-, werk- en onderhoudsgebied van het product.

Hoewel het product is uitgerust met de bovengenoemde veiligheidssystemen, blijven er enkele risico's bestaan die niet kunnen worden uitgesloten, maar wel kunnen worden beperkt door corrigerende maatregelen van de eindgebruiker en door correcte bedieningsmethoden die verplicht zijn voor iedereen die met het product werkt.

Hieronder volgt een overzicht van de risico's die voor het product blijven bestaan tijdens normaal gebruik, afstelling en instelling, onderhoud en reiniging.

4.13.1 BOTSSEN EN VERPLETTERING

Kom niet bij de bewegende delen van het product.

Risico aanwezig als de beschermingen op het product worden verwijderd.

Risico dat onderdelen van het product eraf vallen als onderdelen zoals de batterij niet goed zijn bevestigd.

4.13.2 AFKNELLEN

Het risico op afknellen kan voornamelijk ontstaan doordat de bediener de messen benadert met delen van zijn lichaam. Hetzelfde risico blijft bestaan, zelfs als de beschermingen op bewegende onderdelen zijn verwijderd. Controleer voordat u het product inschakelt of er geen onderhoudswerkzaamheden aan het product worden uitgevoerd.



LET OP

Het is absoluut verboden om de beschermingen te verwijderen of delen van het product te openen die voorzien zijn van beschermkappen of inspectieluiken met bevestigingsschroeven, zonder het product eerst stil te zetten en alle stroombronnen te verwijderen.



LET OP

Het is absoluut verboden om de messen te hanteren, op te slaan of onderhoud uit te voeren met geopende messen, anders bestaat het risico op snijden of afknellen.

Het is absoluut verboden om de messen met de handen of andere lichaamsdelen te benaderen.

Het is verplicht om in alle omstandigheden waarin de messen niet worden gebruikt, ervoor te zorgen dat ze gesloten en opgeborgen zijn. De fabrikant kan niet aansprakelijk worden gesteld als niet aan deze eis wordt voldaan.

4.13.3 BRAND

In geval van storingen of defecten is het gebruikte kunststofmateriaal (bijv. mantels, elektrische kabels) zelfdovend en voldoet het aan de huidige normen.

Aangezien het product een draagbaar product is dat met de hand wordt vastgehouden en/of in de hand wordt gedragen, is het niet uitgerust met een eigen brandbestrijdingssysteem.

- De klant/gebruiker moet de behoefte aan een adequaat brandbestrijdingssysteem beoordelen in overeenstemming met de veiligheids- en brandpreventievoorschriften die gelden in het land van de gebruiker en de interne voorschriften van de locatie/vestiging.
- Gebruik geen open vuur en rook niet in de buurt van het product tijdens gebruik en/of onderhoud.



GEVAAR

Schakel het product in geval van brand altijd uit en koppel alle stroom-/energiebronnen los.

4.13.4 EXPLOSIEVE ATMOSFEER:



LET OP

Het product is **NIET geschikt voor gebruik in explosieve of geclassificeerde omgevingen.**

- Het is absoluut verboden om het te gebruiken in een explosieve of gedeeltelijk explosieve atmosfeer.

Het product is **daarom niet geschikt voor het werken in omgevingen:**

- **die explosief of gedeeltelijk explosief zijn**
 - **die geclassificeerd zijn als brand- of explosiegevaarlijk**
 - **waar corrosieve atmosferen aanwezig zijn**
 - **waarin gassen en/of stoffen aanwezig zijn die zijn geclassificeerd**
 - **met brandgevaar afkomstig van een materiaal of ontstekingsbron**
- Het is absoluut verboden om het product te gebruiken in een van de bovenstaande omgevingen.

4.13.5 VERBLINDING

Risico aanwezig in alle gebruiksfasen en tijdens onderhoud en reiniging.

- Tijdens het werken met het product is het absoluut verboden om in de buurt van de snijkop te staan om het risico op wegslingerende voorwerpen en fragmenten van het werkstuk te vermijden.
- Bij gebruik en reiniging van het product moet het personeel een geschikte veiligheidsbril dragen.



LET OP

Het gebruik van oog- en gezichtsbescherming is verplicht.

4.13.6 VALLEN, WEGSLINGEREN VAN VOORWERPEN

- Laat gereedschap en voorwerpen niet onbeheerd achter, zelfs niet tijdelijk, om te voorkomen dat ze vallen of weggeslingerd worden
- Richt tijdens gebruik en/of onderhoudswerkzaamheden de snij- of opvangkop niet op anderen of op uzelf om het risico van wegslingerende bewerkingsresten en/of wegsputende smeermiddelen te voorkomen.
- Tijdens het maaien of oogsten kan het product vallen en/of weggeslingerd worden.



LET OP

Het gebruik van gezichts- (gelaatsscherm) en lichaamsbescherming is verplicht voor al het bedienings- en onderhoudspersoneel.

4.13.7 UITGLIJDEN

Als er smeermiddel weglekt bij het smeren van de bladen, kan dit ertoe leiden dat het personeel dat belast is met het gebruik en de bediening uitglijdt.

Risico ook aanwezig bij het niet naleven van de voorschriften/gebruiksvoorwaarden.

Om het risico op uitglijden te voorkomen, mag het product alleen vanaf de grond in een veilige en stabiele positie worden gebruikt, zodat er een perfect en stabiel evenwicht is tijdens het gebruik en hanteren.



LET OP

Betreed deze gebieden met schoenen met antislipzolen en houd ze altijd schoon. Voer periodieke inspecties uit afhankelijk van het gebruik.



OPMERKING

Bij dit risico is geen rekening gehouden met de omstandigheden op de werkplek (helling, ondergrond, enz.). Raadpleeg de paragrafen 3.1 en 3.2 voor de aanvullende vereisten, waarbij in gedachten moet worden gehouden dat het de verantwoordelijkheid van de gebruiker is om een risicobeoordeling van de werkplek en de juiste gebruiksomstandigheden van het product uit te voeren.

4.13.8 ZWEEPSLAGEFFECT

- Pas op voor terugslag en opwaartse stuiterbewegingen die door gereedschap worden gegenereerd tijdens snijbewerkingen. Terugslag kan een gevaarlijk verlies van evenwicht en controle over het product veroorzaken.
- Wees voorzichtig bij het knippen van gespannen takken, omdat deze door het zweepslageffect de controle over het product kunnen doen verliezen.

4.13.9 STRUIKELEN

- De lukrake opslag van materiaal in het algemeen kan struikelgevaar opleveren en de ontsnappingsroutes in geval van nood geheel of gedeeltelijk beperken.
- Zorg ervoor dat de bedienings-, doorgangs- en vluchtroutes vrij zijn van obstakels en voldoen aan de geldende voorschriften.

4.13.10 CIRCUITSTORINGEN

- Door mogelijke storingen kunnen regelcircuits/componenten, veiligheidscircuits/componenten en voedingscircuits /componenten een deel van hun effectiviteit verliezen, waardoor het veiligheidsniveau kan dalen.
- Voer periodieke controles uit op de functionele status van apparaten/componenten op het product en alle verbindingen

4.13.11 BLIKSEMINSLAG

Omdat dit een handbediend product is dat buiten wordt gebruikt, is het niet uitgerust met bescherming tegen bliksemingslag.

- Informeer het personeel dat verantwoordelijk is voor de onderhoudsactiviteiten en zorg ervoor dat ze voldoende geïnstrueerd zijn voor het uitvoeren van de activiteit en zich bewust zijn van de aanwezige restructrisico's.
- Het is verboden om activiteiten uit te voeren tijdens slechte weersomstandigheden (risico op bliksem of onweer).

4.13.12 RISICO OP VERBRANDING/BRANDWONDEN

Op het snijgedeelte bestaat het risico op verbranding als er geen of onvoldoende smering is.

- Informeer het personeel dat verantwoordelijk is voor het onderhoud of gebruik van het product.
- Wacht tot deze onderdelen zijn afgekoeld voordat u bij deze gebieden komt en draag geschikte handschoenen die tegen hitte beschermen.

4.14 AANVULLENDE VEILIGHEIDSVOORSCHRIFTEN VOOR HET GEBRUIK VAN HET PRODUCT



GEVAAR

- Gebruik het product niet als het beschadigd, niet correct afgesteld of niet volledig geassembleerd is.
- Gebruik het product niet als de ON/OFF-schakelaar niet correct werkt.
- Gebruik het product niet op een ladder, steiger of ander oppervlak dan de grond en/of een stabiele ondergrond.
- Gebruik het product niet in de buurt van elektriciteitskabels
- Wees voorzichtig en concentreer u op de activiteiten die u uitvoert door uw gezond verstand te gebruiken en de toepasselijke veiligheidsvoorschriften in acht te nemen wanneer u het product gebruikt.
- Raak geen enkel type bewegend onderdeel aan, net zoals het verboden is om onderhoud (gewoon en/of buitengewoon) uit te voeren met bewegende onderdelen. Het is verplicht om de voeding te verwijderen voordat er onderhoudswerkzaamheden worden uitgevoerd.
- Het is verboden benzine, oplosmiddelen of andere ontvlambare producten te gebruiken om de apparatuur te reinigen of te wassen.
- De afschermingen, bedienings-, controle- en veiligheidsinrichtingen op het product mogen niet worden gemanipuleerd, gewijzigd en/of omzeild.



GEVAAR

- Alvorens het gereedschap te starten, overtuig u ervan dat de ketting en/of de snijkop niet in contact is met vreemde voorwerpen.
- Neem een stabiele en veilige werkpositie aan die een perfect evenwicht garandeert (bijvoorbeeld een vlakke en droge ondergrond).
- Gebruik het product, de accessoires enz. in overeenstemming met deze instructies en houd daarbij rekening met de werkomstandigheden en de uit te voeren werkzaamheden.
- Controleer voor elk gebruik of de veiligheids- en besturingssystemen perfect werken.
- Houd het product stevig vast met de hand die het meest geschikt is voor de gebruiker, zorg voor een stevige grip met drie vingers en duim op de handgreep en wijsvinger klaar om de werkingshendel te bedienen.
- Let vooral op het handvat, dat altijd droog en schoon moet zijn (bewerkingsresten, olie, enz.).... met behulp van de meegeleverde persoonlijke beschermingsmiddelen.
- Wees uiterst voorzichtig tijdens het snijden van kleine struiken en gewassen, omdat het zachte materiaal in de ketting verstrikt kan raken en naar de bediener weggeslingerd kan worden (gebruik altijd de PBM om het gezicht te beschermen) of hem uit zijn evenwicht kan brengen.
- Kijk uit voor terugslag en terugkaatsing omhoog van de balk. Terugslag kan een gevaarlijk verlies van evenwicht en controle over het product veroorzaken.
- Wees voorzichtig bij het knippen van gespannen takken, omdat deze door het zweepslageffect de controle over het product kunnen doen verliezen.
- Houd bij het snijden de motor altijd op hoge snelheid
- Verwijder eventuele stelsleutels alvorens het gereedschap in te schakelen
- Tijdens de werkfasen kan de ketting, wanneer deze met hard materiaal in contact komt, vonken veroorzaken. Let op: het is verboden om het product te gebruiken in omgevingen met explosiegevaar en/of geclassificeerde omgevingen, vonken kunnen brand of explosies veroorzaken.
- Houd de balk en de ketting schoon en scherp
- Controleer het oliepeil, dit moet altijd minstens op de helft van de tank zijn. Te weinig olie veroorzaakt het vastlopen van de ketting.
- Het inademen van vernevelde olie en/of houtstof kan irritatie of vergiftiging van de luchtwegen veroorzaken. In geval van langdurige klachten een arts raadplegen.
- Voorkom dat het product per ongeluk wordt ingeschakeld. Overtuig u ervan dat, bij het hanteren of transporteren van het gereedschap, de schakelaar op uit (stand OFF) staat voordat u het op de energiebron (batterij/batterijpak) aansluit.
- Het display knippert, piept en geeft het type fout aan om aan te geven dat het apparaat geblokkeerd is vanwege een storing. Raadpleeg in deze situatie de alarmlijst om het gereedschap opnieuw te activeren.



GEVAAR

Gebruik tijdens gebruik en onderhoud van het product veiligheidsschoeisel, veiligheidshandschoenen en een veiligheidsbril of -scherm.



GEVAAR

- Vervoer het product niet door het bij de voedingskabel vast te houden.
- Wanneer het product niet wordt gebruikt, moet het worden uitgeschakeld met de ON/OFF-schakelaar om onnodig batterijverbruik of verslechtering van de onderdelen te vermijden.
- Transporteer het product door het vast te houden met de stang naar achteren gericht, met de beschermkap van de snijbalk altijd op in elke situatie waarin het product niet in gebruik is en met de voedingskabel los van de connector.
- Voordat u de batterij aansluit, moet u ervoor zorgen dat de connector schone contacten heeft (geen vuil of ander obstructief materiaal) die droog en vrij van oxidatie zijn.
- Koppel de batterij los alvorens afstellingen of gewoon en buitengewoon onderhoud uit te voeren.
- Volg voor het slijpen en onderhouden van de ketting de instructies van de kettingfabrikant zoals aangegeven in deze handleiding.
- Gebruik het product alleen met de door de fabrikant gespecificeerde accessoires.
- Lees de handleiding zorgvuldig door voordat u gewoon onderhoud gaat uitvoeren. Neem voor onderhoudswerkzaamheden die niet in de handleiding staan contact op met één van de door de fabrikant erkende technische servicecentra.
- Houd alle labels en pictogrammen op het product in perfect leesbare en onbeschadigde staat, met name die met betrekking tot gevaren- en veiligheidssignalen.



PAS OP VOOR TERUGSLAG

Terugslag is een plotselinge en snelle opwaartse en/of achterwaartse beweging van de snoeier in de richting van de bediener

De terugslag kan optreden wanneer de punt van de balk een voorwerp raakt of wanneer het hout tijdens het snijden wordt geblokkeerd of geplet.

Om de terugslag te voorkomen of te beperken, moet u de controle over het product handhaven door hem stevig met beide handen in de greep te houden. Weten wat de terugslag inhoudt en hoe u dit kunt voorkomen, neemt de "verrassingsfactor" weg en vermindert zodoende de mogelijkheid op ongevallen. Zorg ervoor dat het gebied waar u zaagt vrij is van obstakels en/of materialen die kunnen worden weggeslingerd.



LET OP

Voordat u onderhoud of mechanische aanpassingen aan het product uitvoert, moet u persoonlijke beschermingsmiddelen (PBM) dragen, zoals veiligheidsschoenen, een overall, lekvrije handschoenen en een veiligheidsbril of scherm ter bescherming van het gezicht.

- Reparatie- of onderhoudswerkzaamheden mogen alleen worden uitgevoerd door daartoe opgeleid personeel. Geïnformeerd en geïnstrueerd, en geautoriseerd met het vereiste beroepsprofiel (mechanisch onderhoudstechnicus en/of elektrisch onderhoudstechnicus) afhankelijk van het type werk dat moet worden uitgevoerd.
- Alleen het afstellen, smeren van de messen en reinigen van het product kan ook door de bediener worden uitgevoerd. Alle andere onderhoudsactiviteiten niet.
- Het is verplicht om het product los te koppelen van de voedingsbron (batterij/batterijpak) voordat er afstellen/of onderhoudswerkzaamheden worden uitgevoerd.
- Tijdens bediening, onderhoud en/of reparatiewerkzaamheden moeten onbevoegden een afstand van minstens 5 meter bewaren tot het werkbereik van het product.
- Beschermings- of veiligheidsinrichtingen (indien gemonteerd) mogen alleen worden verwijderd voor buitengewone onderhoudswerkzaamheden en alleen door **onderhoudspersoneel**, nadat de stroombronnen zijn losgekoppeld. De onderhoudstechnicus moet ook de veiligheid van al het personeel garanderen om schade aan het product te voorkomen, en de werking van de beschermings- of veiligheidsinrichtingen zelf herstellen aan het einde van het onderhoud en altijd voor nieuw gebruik.
- Alle onderhoudswerkzaamheden die niet in deze handleiding worden behandeld, moeten worden uitgevoerd door een door de fabrikant erkend technisch servicecentrum.
- De onderhouds-, reparatie- en foutopsporingswerkzaamheden moeten worden afgesloten met een controle van de correcte werking en van het actief zijn van alle veiligheidsvoorzieningen.

- Aan het einde van de onderhouds- of reparatiewerkzaamheden mag het product pas weer worden gestart na de toestemming van een **onderhoudsmonteur**, die zich ervan moet vergewissen of:
 - de werkzaamheden volledig zijn uitgevoerd;
 - het product werkt perfect;
 - de veiligheidssystemen actief zijn;
 - niemand het product gebruikt.

4.15 EXTRA VOORZORGSMAATREGELEN



LET OP

Zorg ervoor dat al het personeel dat betrokken is bij het onderhoud en gebruik van het product goed is opgeleid en geïnstrueerd in de juiste veiligheids- en bedieningsprocedures.

Zorg ervoor dat al het personeel op de hoogte is van de restructies die aanwezig en aangegeven zijn in par. 4.13



LET OP

Voer nooit onderhoud uit op het product als het in werking is.



LET OP

Controleer of alle veiligheidsvoorzieningen zijn aangesloten en goed werken. Breng nooit wijzigingen aan in de veiligheidsvoorzieningen en omzeil ze niet.



LET OP

Wanneer het gereedschap niet wordt gebruikt, moet het worden uitgeschakeld met de ON/OFF-schakelaar om onnodig batterijverbruik of verslechtering van de onderdelen te vermijden.



LET OP

Het product moet voor elk gebruik en in elk geval na gebeurtenissen zoals: vallen of stoten worden geïnspecteerd om eventuele schade aan het product vast te stellen.



LET OP

Gebruik het product niet in afgesloten ruimtes of ruimtes met potentieel explosieve atmosfeer.

Het product mag alleen worden gebruikt door een goed opgeleide en geïnstrueerde bediener die deze handleiding heeft gelezen en begrepen.

Steek geen vreemde voorwerpen in bewegende onderdelen.

Draag een persoonlijke beschermingsuitrusting die geschikt is voor de te verrichten werkzaamheden. Kleding moet nauwsluitend zijn. Draag geen dassen, kettingen of loshangend, lang haar die in de bewegende onderdelen verstrikt kunnen raken

Een persoon onder invloed van alcohol of drugs of die medicijnen gebruikt die de alertheid verminderen is niet bevoegd om het product te gebruiken of te hanteren, en ook niet om onderhouds- of reparatiewerkzaamheden uit te voeren.

De gebruiker is verantwoordelijk voor gevaren of ongelukken voor andere personen of hun eigendommen in geval van gebruik dat niet in overeenstemming is met de instructies in deze handleiding.

Beweeg niet tussen de verschillende snijposities met de werkingshendel ingedrukt.

Het inademen van vernevelde olie kan irritatie en vergiftiging van de luchtwegen veroorzaken. Raadpleeg bij langdurige klachten een arts.

Om de veiligheid van de bediener te beschermen en mogelijke schade te voorkomen, is het van essentieel belang dat u de volledige gebruiks- en onderhoudshandleiding hebt gelezen en begrepen voordat u het product in gebruik neemt. Het doel van deze instructies is om de werking van het product en het veilige gebruik ervan te beschrijven, evenals de juiste voorwaarden in overeenstemming met de geldende voorschriften.

Het in acht nemen van de instructies draagt bij aan het vermijden van gevaren, het verlagen de kosten voor reparatie en het verhogen van de levensduur van het product. De onderhavige handleiding moet intact en in zijn geheel leesbaar zijn.

4.16 ALGEMENE GEDRAGSREGELS

Het verantwoordelijke personeel moet voor zijn eigen gezondheid en die van de andere werknemers op de werkplek zorgen, in overeenstemming met de opleiding, de ontvangen instructies en de middelen die door de werkgever (of manager) ter beschikking worden gesteld, en de geldende voorschriften en de informatie in deze handleiding naleven.

Gedrag is het resultaat van drie factoren:

➤ **Gedrag**

Juist gedrag en voorzichtigheid (zelfbeheersing) zijn een verdediging voor uzelf en andere werknemers.

Zonder zelfcontrole hebben wetten, regels, voorschriften, instructies en preventieve en beschermende maatregelen weinig effect.

Een verkeerde houding en roekeloos gedrag verminderen de veiligheidsomstandigheden voor uzelf en andere werknemers die in de buurt werken.

➤ **Let op**

Verwondingen en ongevallen hebben bijna altijd onvoorzichtigheid als medeoorzaak. Voortdurende controle en waakzaamheid van het eigen handelen (aandacht), evenals gelijk gedrag van de aanwezige personen verminderen in hoge mate de voorwaarden voor blootstelling aan risico's en zorgen voor meer veiligheid.

➤ **Regels of algemene gedragsregels**

Op zich zijn een correcte houding en een goede oplettendheid niet voldoende om veilige omstandigheden te garanderen.

Sommige ongevallen en verwondingen kunnen ook plaatsvinden zonder duidelijke redenen of waarschuwingssignalen, dus moeten regels worden nageleefd die het resultaat zijn van wetten, normen, aanbevelingen of ervaring en kennis.

Werknemers moeten zich houden aan de volgende algemene regels of gedragsnormen, naast de regels in andere handleidingen of geldende wetgeving of ontvangen trainingen.

- 1) De instructies en aanwijzingen van meerderen opvolgen
- 2) In dringende gevallen en in overeenstemming met hun bevoegdheden ondernemen de werknemers stappen om de geconstateerde tekortkomingen of gevaren weg te werken of te verminderen en rapporteren ze hun acties vervolgens aan de verantwoordelijke persoon;
- 3) Geen veiligheids-, waarschuwings- of controlevoorzieningen verwijderen. Niet op eigen initiatief handelingen uitvoeren die **niet binnen uw competentie vallen of die gevaarlijk kunnen zijn**;
- 4) Samen met de werkgever, managers en verantwoordelijken bijdragen aan de uitvoering van handelingen die nodig zijn voor de bescherming van de gezondheid of die worden opgelegd door de bevoegde autoriteiten.
- 5) Iedereen moet weten hoe het werk moet worden gedaan dat hen is toevertrouwd, d.w.z. ze moeten:
 - de eigen werkomgeving controleren en begrijpen welke problemen of risico's er kunnen zijn;
 - alle voorzorgsmaatregelen nemen zodat de uitvoering van de ontvangen taken geen gevaar oplevert voor henzelf of andere werknemers;
 - niet in gevaarlijke omstandigheden werken zonder de juiste beschermende maatregelen te nemen. Gebruik bij het werken op hoogte de juiste persoonlijke beschermingsmiddelen, zoals veiligheidsgordels of harnassen;
- 6) Gebruik de middelen, machines, apparatuur en veiligheidsvoorzieningen op de juiste manier;
- 7) Gebruik geen middelen, installaties, machines, apparatuur zonder uitdrukkelijke toestemming en geen manoeuvres, werkzaamheden, handelingen of andere dingen uitvoeren waarvan u niet volledig op de hoogte bent en die niet binnen uw competentie vallen;
- 8) Gebruik persoonlijke beschermingsmiddelen (PBM) en andere beschermingsmiddelen op de juiste manier, in overeenstemming met de training en instructies voor individuele en collectieve bescherming;
- 9) Rapporteer onmiddellijk alle gebreken aan de apparatuur, machines en/of werktuigen, machines en/of middelen evenals aan de gebruikte veiligheidsvoorzieningen en alle gevaarlijke omstandigheden die zich kunnen voordoen aan de verantwoordelijke persoon;
- 10) Ken de instructies die gevolgd moeten worden in geval van nood (brand, ernstig ongeval, enz.);
- 11) Werknemers die werken met machines en apparatuur met bewegende delen mogen tijdens het werk geen armbanden, ringen, kettingen, stropdassen, sjaals of andere soortgelijke accessoires dragen;
- 12) Houd doorgangen en verkeersroutes te allen tijde vrij en onbelemmerd;
- 13) Gebruik geen benzine, diesel, ethylalcohol of chemische oplosmiddelen voor het reinigen of wassen;

- 14) Houd werk- en onderhoudsgebieden altijd vrij.
- 15) Het is essentieel om de apparatuur en materialen die u voor uw werk gebruikt zo te verzamelen en te ordenen dat ze het werk van anderen of dat van uzelf op een later moment niet belemmeren;
- 16) Respecteer de verplichtingen en verboden die worden opgelegd door de veiligheidsborden die in de verschillende werkgebieden zijn verspreid;
- 17) Gebruik nooit perslucht of zuurstof om werkkleding te reinigen van stof, vuil, enz;
- 18) Zie kleine wondjes of andere kleine verwondingen niet over het hoofd en zorg voor onmiddellijke medicatie met de juiste verbanddozen en stel uw leidinggevende op de hoogte;
- 19) Laat u tijdens het werk niet afleiden of haal geen streken uit met collega's, want dit kan leiden tot gevaarlijke situaties en letsel.

4.17 WAARSCHUWINGSPLAATJES

Campagnola S.r.l. heeft in overeenstemming met de voor het product geïdentificeerde restrisico's van verschillende aard, het product voorzien van gevaren-, waarschuwings- en verplichtingsplaatjes, gedefinieerd in overeenstemming met de Europese voorschriften voor grafische symbolen die op installaties gebruikt moeten worden (Richtlijn 92/58/EEG).

De plaatjes in kwestie bevinden zich op een goed zichtbare plaats.



LET OP

Het is absoluut verboden om de waarschuwingsplaatjes op het product te verwijderen. CAMPAGNOLA S.r.l. wijst elke verantwoordelijkheid af ten aanzien van de veiligheid van het product wanneer dit verbod niet wordt nageleefd.



LET OP

Na gebruik van het product op de werkplek is het de verantwoordelijkheid van de klant/eindgebruiker om de nodige signalering aan te brengen, afhankelijk van de aanwezige restrisico's.



LET OP

De klant/gebruiker is verplicht om de waarschuwingsplaatjes te vervangen die door slijtage onleesbaar zijn geworden.

4.17.1 OPSTELLING VAN DE WAARSCHUWINGSPLAATJES

Op alle door Campagnola S.r.l. geproduceerde modellen zijn waarschuwingsplaatjes aangebracht om de aanwezige restrisico's te signaleren en waarvan de specifieke typologie hieronder wordt weergegeven.

Vanwege de grootte van het product is het niet mogelijk om waarschuwingsplaatjes te installeren die voor het product zijn geïdentificeerd en daarom heeft de fabrikant het CE-markeringsplaatje aangebracht met het pictogram van de verplichting om de handleiding in zijn geheel te lezen en te begrijpen.

Let op: het is de verantwoordelijkheid van de gebruiker om bij ontvangst van het product te controleren of de CE-plaat die op de aangegeven plaats op het product is aangebracht en de hieronder getoonde controleplaatjes intact zijn, zodat het product op de juiste manier kan worden gebruikt en er ondanks de gekozen technische oplossingen restrisico's blijven bestaan.

		
<p>Informatie volgens de Richtlijn “AEEA” 2012/19/EU: Zie paragraaf 4.11</p>	<p>Locatie van het CE-plaatje dat op het product gereedschap is aangebracht</p>	<p>Verplichting om de meegeleverde handleiding volledig te lezen en te begrijpen</p>



Dit wordt gevolgd door gevaren- en verbodspictogrammen met betrekking tot risico's die blijven bestaan.

Raadpleeg paragraaf 1.4 voor een beschrijving hiervan.

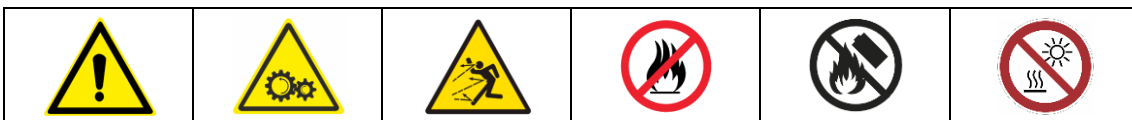

Als de schaar op een telescoopstang wordt gebruikt, wordt het volgende waarschuwingsplaatje ook op de steel bevestigd.



5. INSTALLATIE



LET OP

Voor u dit hoofdstuk leest, verwijzen we u naar hoofdstuk 4 "Veiligheid" voor een veilig gebruik van het product.

5.1 IN- EN UITPAKKEN

Om beschermd te zijn en niet beschadigd te raken tijdens verzending, wordt het product meestal verpakt en vervoerd van de fabrikant naar de klant met behulp van een geschikte verpakking (kartonnen doos, koffer, enz.). Het gewicht van de verpakking bedraagt niet meer dan 20 kg en is daarom gemakkelijk te hanteren zonder speciale hulpmiddelen.



LET OP!

De vrachtafhandeling moet worden uitgevoerd overeenkomstig de op de werkplek geldende veiligheidsvoorschriften. Bewaar de doos om het product voor een middellange of lange periode op te bergen of om het na gebruik op te bergen of om het voor reparatie naar een servicecentrum te sturen.

Informatie en pictogrammen die nodig zijn voor verzending zijn afgedrukt op de productverpakking.

Bij ontvangst van het product moeten zowel de verpakking als de inhoud gecontroleerd worden om er zeker van te zijn dat er tijdens het transport geen schade is opgetreden.

Als u schade vaststelt die te wijten is aan het transport, stuur dan een schriftelijke klacht, gedocumenteerd met foto's van de beschadigde onderdelen, naar Campagnola S.r.l. binnen 8 dagen na levering van het product.

Controleer zorgvuldig of de inhoud exact overeenkomt met de verzenddocumenten.

Bij het weggooien van de verpakking moet de gebruiker zich houden aan de geldende voorschriften in zijn land.

Het weggooien van de verpakking is de verantwoordelijkheid van de gebruiker/klant.

5.1.1 OPSLAG

Het verpakte product kan normaal gesproken worden opgeslagen in een gesloten omgeving zolang de temperatuur niet lager is dan 0 °C of hoger dan +50 °C (32-122 °F) en de relatieve vochtigheid niet hoger is dan 80% (zonder condensatie).

Er mogen geen andere verpakkingen op de verpakking worden geplaatst.

Speciale zorg moet worden besteed aan breekbare materialen.

Volg de positieaanduidingen op de verpakking.

Tijdens het laden, lossen en transporteren moet bijzonder voorzichtig te werk worden gegaan om schokken en schade te voorkomen.

Zorg ervoor dat de verpakking niet beschadigd is tijdens deze handelingen.

Beschadigde verpakkingen mogen niet door de klant worden gerepareerd.



LET OP

Er moet aan worden herinnerd dat bepaalde effecten van de blootstelling van een product aan omgevingsfactoren het directe gevolg zijn van de blootstelling van het product aan twee of meer factoren of parameters, waaronder bijzonder kritieke:

thermische schok, die het gevolg kan zijn van blootstelling van het product aan hoge temperaturen onmiddellijk na blootstelling aan lage temperaturen of omgekeerd, of van blootstelling van het product aan water (regen, waterstralen, sneeuw, onderdompeling enz.: allemaal verboden omstandigheden) onmiddellijk na blootstelling aan hoge temperaturen;

de vorming van ijs, die het gevolg kan zijn van blootstelling van het product aan temperaturen onder het vriespunt onmiddellijk voor of na blootstelling aan vocht, regen of water door andere oorzaken dan regen.



LET OP

Na het opslaan van het product binnen de grenzen van de bovenstaande condities, is het voorgeschreven dat het product ongeveer 12 uur in niet-operationele toestand wordt gehouden om de toegestane juiste omgevingstemperatuur te herstellen (zie paragraaf 4.7) om schade aan het elektrische/elektronische gedeelte te voorkomen als gevolg van thermische schokken, ijsvorming of vochtigheid enz. die deze circuits kunnen aantasten of beschadigen.

OPMERKING: Eventuele andere voorwaarden dan de bovenstaande kunnen worden vermeld in de specifieke documentatie van de onderdelen, indien beschikbaar en meegeleverd. In dit geval moeten de instructies in de specifieke documentatie worden gevolgd.

5.2 PRODUCTASSEMBLAGE

Het product waarop deze handleiding betrekking heeft, wordt gemonteerd en gebruiksklaar geleverd, met uitzondering van de batterij, die zoals hieronder afgebeeld in het product moet worden geplaatst.

- 1) Haal het product uit de verpakking;
- 2) Houd de hendel horizontaal, zoals afgebeeld;
- 3) Zorg ervoor dat u uitsluitend batterijen gebruikt die compatibel zijn met het product (zie par. 2.2);
- 4) Zorg ervoor dat de contactpunten aan batterij- en snoeierzijde onbeschadigd en schoon zijn;
- 5) Plaats de batterij (16) in de schuiven aan de achterkant van het gereedschap, zoals hieronder afgebeeld, totdat deze mechanisch is vergrendeld, wat wordt aangegeven door de klik van de veiligheidspal.

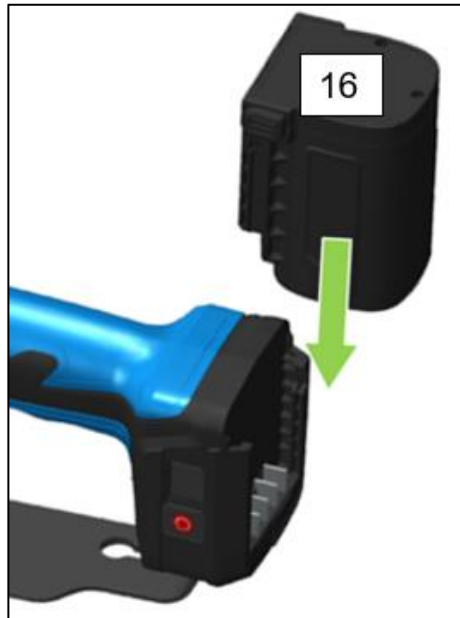

LET OP

De meegeleverde batterijen worden gedeeltelijk opgeladen geleverd, dus het is aan te raden om de batterijen volledig op te laden voor het eerste gebruik.

Sluit de batterij (14) aan op oplaadstekker (18) van de oplader (16) en steek de stekker van de oplader in het stopcontact.

De led-indicatielampjes (17) van de oplader zijn tijdens het opladen rood verlicht; wanneer de batterij volledig is opgeladen, wordt de led groen.

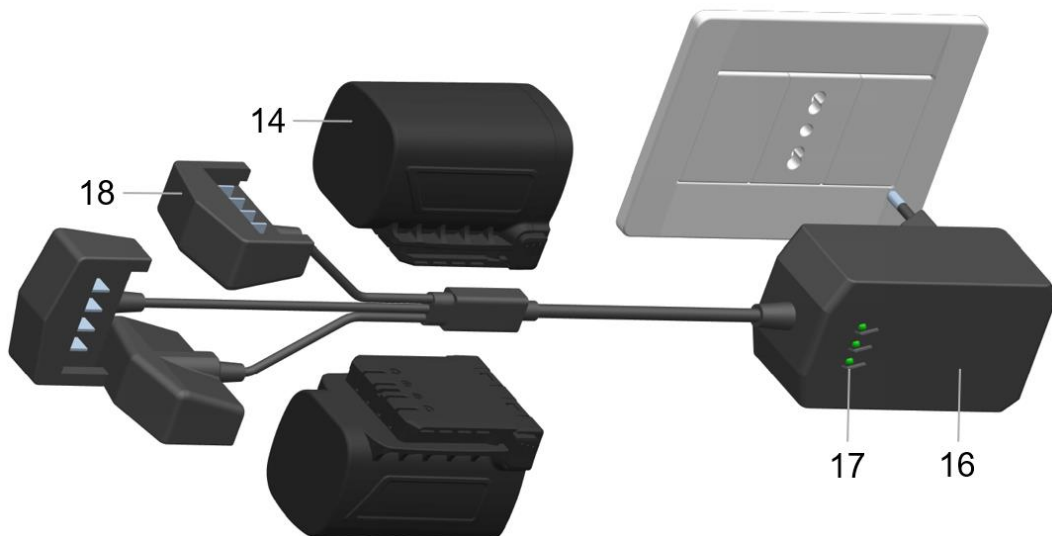

5.2.1 TANK BIJVULLEN VOOR KETTING SMEREN

Als de montage is uitgevoerd en voltooid, vult u de tank met olie om de ketting te smeren. Te weinig olie kan leiden tot het vastlopen van de ketting.

- Reinig het gebied rond de dop (12) zodat er geen stof, spaanders en vuil in de tank (14) komen.
- Draai de oliedop (12) los en vul de tank met biologisch afbreekbare kettingolie tot ongeveer 1 cm van de bovenrand; sluit de dop weer. De inhoud van het oliereservoir is ongeveer 30 ml
- De emissie van de olie op de ketting (1) vindt plaats door op het pompje te drukken die zich op de tankdop (12) bevindt. Druk na elke keer bijvullen een aantal keer op het pompje op de tankdop, zodat bij het in werking stellen van de kettingzaag, de olie over de ketting wordt verdeeld.

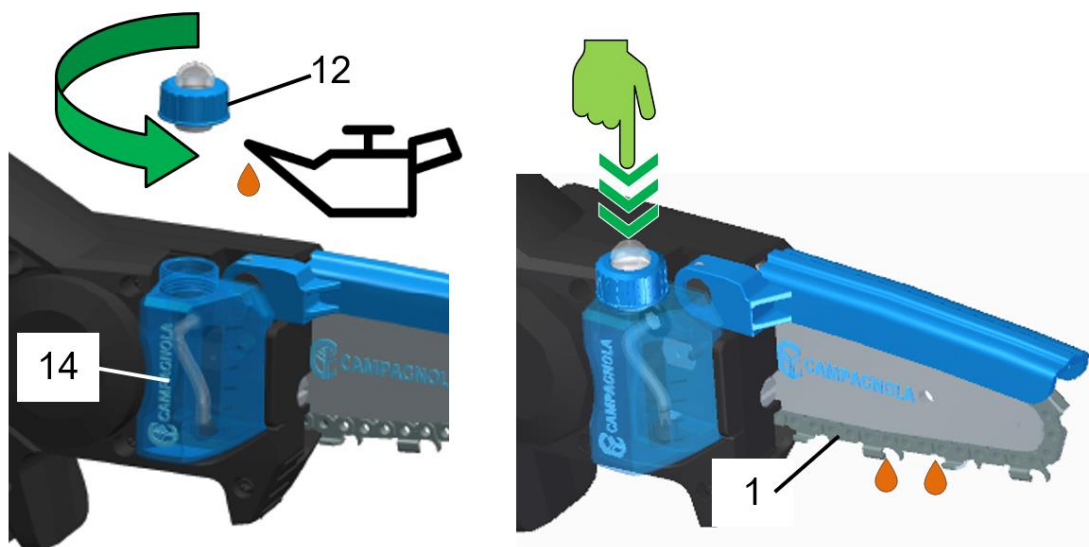

BELANGRIJK!

Zorg er tijdens het gebruik voor dat er altijd ruim voldoende olie op de ketting zit. Controleer regelmatig of het oliepeil in de tank nooit lager is dan de laatste streep naar beneden en vul indien nodig olie bij.

Als de ketting zonder olie loopt, zullen de ketting en de balk snel slijten en zal de levensduur van het gereedschap afnemen.

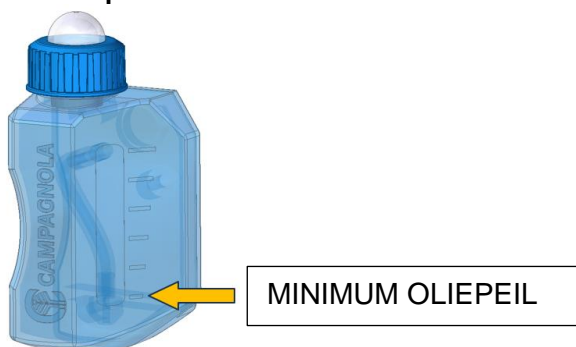

LET OP!

Druk na elke keer bijvullen een aantal keer op het pompje op de tankdop (12), zodat bij het in werking stellen van de kettingzaag, de olie over de ketting wordt verdeeld.

Druk tijdens het gebruik op het pompje al naar gelang de behoefte en het gebruik om de ketting gesmeerd te houden.



LET OP

Gebruik geen teruggewonnen olie. Dit kan de smerpomp beschadigen.

Gebruik alleen geschikte, in de handel verkrijgbare kettingsmeerolie voor kettingzagen.



LET OP

Reinig de zone rondom de dop voordat u gaat bijvullen, om geen vuil in de tank te laten komen.

5.2.2 AFSTELLING VAN DE SPANNING VAN DE KETTING

De ketting (1) heeft de neiging om uit te zetten of in te krimpen tijdens het gebruik van het product, waardoor een verandering in de kettingspanning wordt veroorzaakt. Controleer periodiek de kettingspanning, stel hem af indien nodig. Breng de ketting niet op spanning wanneer deze als gevolg van de warmte langer is geworden. Wacht totdat hij afkoelt alvorens een nieuwe afstelling uit te voeren.

De juiste spanning wordt verkregen wanneer de ketting perfect onderaan op de balk (2) past en nog steeds gemakkelijk met twee vingers langs de balk kan worden getrokken.

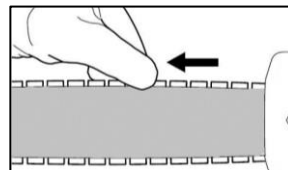

Voor de afstelling van de spanning van de ketting, voert u achtereenvolgens de volgende handelingen uit:

- Schakel het gereedschap uit met de knop ON/OFF (10)
- Haal de batterij (16) eruit door op de toetsen (17) te drukken
- Til de knop van de borgmoer (3) op en draai die linksom tot de beschermkap die op de balk rust, los komt.
- Draai met een schroevendraaier de stelschroef (4) linksom tot de ketting de correcte spanning bereikt.
- Draai de knop rechtsonder tot de beschermkap op de balk vastgezet wordt en sluit daarna de knop opnieuw.

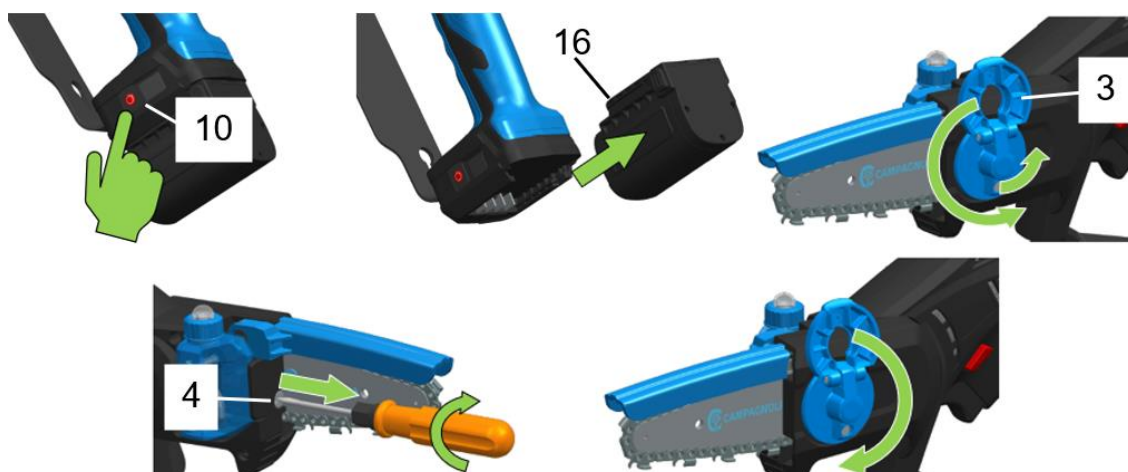

BELANGRIJK

Een nieuwe ketting vereist een inlooperperiode gedurende welke de spanning vaker moet worden gecontroleerd

5.2.3 ASSEMBLAGE TELESCOPISCHE VERLENGSTANG

Een telescoopstang (niet inbegrepen) is beschikbaar voor het product in deze handleiding om de functionaliteit ervan te vervolledigen, waardoor snoeiwerkzaamheden tot 3 m hoogte mogelijk zijn.

De telescoopstang reikt van minimaal 1,40 m tot maximaal 2,10 m.

Het volgende gedeelte toont de samenstelling van het product zoals geïllustreerd in afb.3, terwijl de tabel de namen van de samenstellende elementen van het product toont met hun functionele beschrijving.

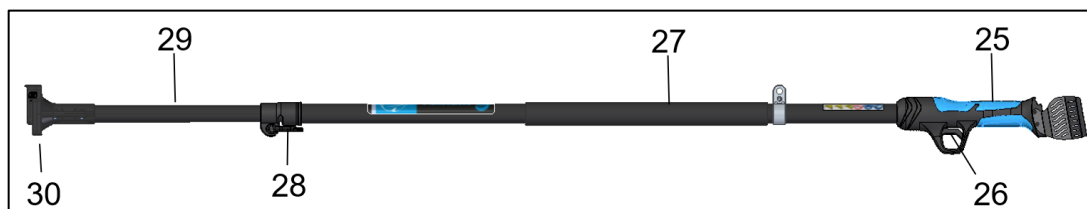

Pos.	Naam	Functie
25	Handgreep	Hiermee kan de stang gehanteerd worden
26	Werkingshendel	Moet worden ingedrukt om de werking aan te sturen
27	Bovenste handgreep	Hiermee kan de stang worden ondersteund en gemanoeuvreerd
28	Klemhendel	Vergrendelt de uitschuifbare stang en maakt lengteverstelling mogelijk
29	Verlengstang	Verstelbaar deel om de totale lengte te vergroten/verkleinen
30	Eenheid vooraan	Om de T-CAT M V1 in te schuiven

Voor het monteren van de stang op het gereedschap:

- 1) Steek de snoeier in de schuiven aan de voorkant (30) van de stang.
- 2) Plaats de batterij in de schuiven aan de achterkant van het handvat (25) van de stang

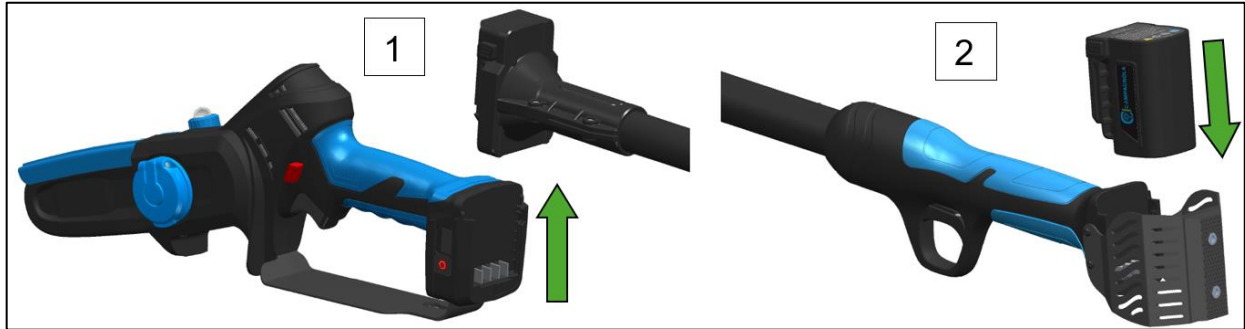

Ga als volgt te werk om de lengte van de verlengstang aan te passen:

- a) Draai de hendel (28) naar beneden om de verlengstang (29) te ontgrendelen. Schuif de verlengstang op de gewenste lengte,
- b) Vergrendel de positie van de verlengstang door de hendel (28) omhoog te bewegen.

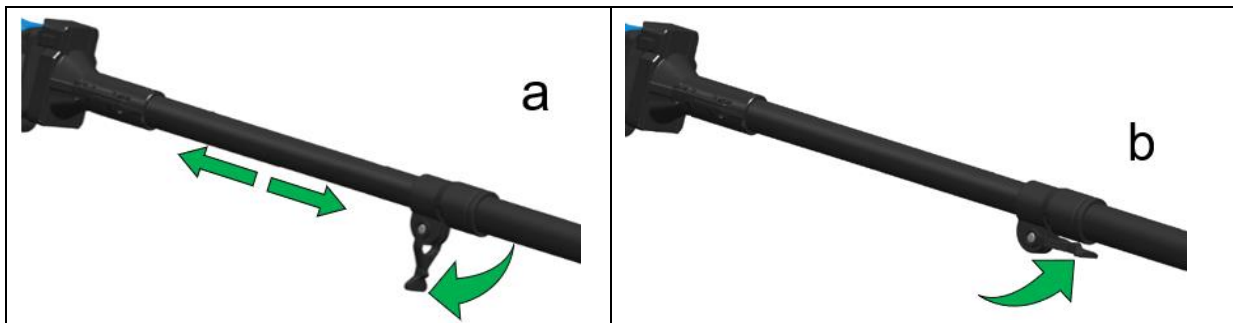

LET OP!

Het is verboden om de verlengstang (29) verder dan 360° te draaien.

5.3 CONTROLES EN VERIFICATIES VOOR HET OPSTARTEN

In dit hoofdstuk worden de controles beschreven die op het product moeten worden uitgevoerd alvorens op te starten.

- Controleren of de batterij correct is geplaatst en vergrendeld (zie paragraaf 5.2)
- Controleer of het oliepeil in de tank niet lager is dan het laatste streepje (minimumpeil) en vul indien nodig olie bij tot het maximumpeil (zie paragraaf 5.2.1);
- Controleer of de snijbalk en ketting goed gemonteerd zijn
- Controleer of de ketting goed gespannen, scherp en zonder tekenen van beschadiging is (zie paragraaf 5.2.2);
- Controleer of er geen losse schroeven op het gereedschap en de balk zitten;
- Controleer of alle veiligheidssystemen en beschermingen functioneren en correct zijn gemonteerd;
- Controleer of de handgrepen schoon en droog zijn.



LET OP

Voordat u het product start, moet u alle onderdelen controleren, inclusief de batterij.

Voor gebruik (zie par. 6) controleer niet alleen of de batterij geschikt is voor het specifieke product dat u hebt gekocht, maar ook of de batterij volledig is geplaatst en vergrendeld, om vallen en/of schade aan eigendommen of personen te voorkomen.

5.4 BUITEN GEBRUIK STELLEN



LET OP

Voor korte en lange perioden wanneer het product niet wordt gebruikt, verwijdert u de batterij en bewaart u beide in hun respectieve verpakking, waarbij u erop let dat u ze op een afgedekte, droge plaats bewaart, uit de buurt van weersinvloeden, zodat ze intact blijven.

Het volgende hoofdstuk bevat enkele tips en aanwijzingen voor het buiten gebruik stellen, demonteren en verwijderen van het product aan het einde van de levensduur.

Bij het buiten gebruik stellen moeten de volgende stappen en de instructies in de handleidingen van de gebruikte componenten in acht worden genomen.

De materialen waarvan het product is gemaakt zijn hoofdzakelijk:

- 1) Geverfd, geplastificeerd of gegalvaniseerd ferritisch staal;
- 2) Polyethyleen kunststof;
- 3) Elastomeren, PTFE, grafiet;
- 4) Versnellingsbakolie;
- 5) Motor (alleen voor elektrisch gereedschap);
- 6) Elektrische kabels en hun omhulsels (alleen voor elektrisch gereedschap);
- 7) Elektronische regel- en besturingsapparaten (alleen voor elektrisch gereedschap);
- 8) Pneumatische slangen en koppelingen (alleen voor pneumatisch gereedschap).

Na demontage van het product moeten de verschillende materialen worden gescheiden en afgevoerd volgens de voorschriften van het land waar het product moet worden afgevoerd.

De hieronder beschreven handelingen zijn alleen toegestaan voor bevoegd personeel:

- Creëer voldoende ruimte rond het product om alle bewegingen uit te voeren zonder risico voor het personeel;
- Koppel de stroombronnen van het product los door de batterij te verwijderen.

Pas nadat de bovenstaande activiteiten zijn uitgevoerd, gaat u verder met het demonteren van het product, waarbij u van boven naar beneden te werk gaat en speciale aandacht besteedt aan de eenheden die onderhevig zijn aan vallen door zwaartekracht.

- Verwijder bewegende onderdelen en scheid, voor zover mogelijk, de verschillende onderdelen per materiaalsoort (plastic, metaal, enz.), die apart moeten worden ingezameld. Vertrouw de afvoer van sloopmateriaal toe aan de verantwoordelijke bedrijven.
- Verwijder en hanteer de verschillende onderdelen van het product uit het werkgebied en neem daarbij alle noodzakelijke voorzorgsmaatregelen
- Gebruik altijd de juiste persoonlijke beschermingsmiddelen (PBM) voor dergelijke werkzaamheden en zoals aangegeven in hoofdstuk 4.

Na het demonteren van het product volgens de voorgaande procedure, moeten de verschillende materialen worden gescheiden en afgevoerd volgens de voorschriften van het land waarin het product moet worden afgevoerd. Het product bevat geen gevaarlijke onderdelen of stoffen die speciale verwijderingsprocedures vereisen.



LET OP

Wees uiterst voorzichtig omdat het mogelijk is dat onderdelen of componenten tijdens het verwijderen ernstig gevaar kunnen vormen voor bedieners.

Let vooral op snijonderdelen zoals het blad van de schaar.



OPMERKING

Verwijdering moet gebeuren in overeenstemming met de wetgeving van het land waarin het product is geïnstalleerd. Het is de plicht van de gebruiker om te voldoen aan de regelgeving die in zijn land van kracht is.



OPMERKING

In geval van moeilijkheden bij de demontage, sloop en ontmanteling van de onderdelen waaruit het product bestaat, raadpleeg dan het technisch ontwerp bureau van CAMPAGNOLA S.r.l., dat u de werkwijzen zal aangeven met inachtneming van de principes van veiligheid en milieubescherming.

Raadpleeg ook hoofdstuk 4 met betrekking tot paragraaf "4.11 AANWIJZINGEN VOOR SPECIAAL AFVAL"

5.4.1 AANVULLENDE INFORMATIE VOOR HET VERWIJDEREN VAN BATTERIJEN

Raadpleeg paragraaf 4.11.1 voor het buiten gebruik stellen, ontmantelen en verwijderen van batterijen die het einde van hun levensduur hebben bereikt of beschadigd of defect zijn.

6. GEBRUIK EN WERKING

6.1 ALGEMENE INFORMATIE

- Gebruik het gereedschap alleen bij goed zicht. Een slecht verlicht werkgebied kan ongelukken veroorzaken. Ga niet snijden bij slechte verlichtingsomstandigheden, zoals in het donker, 's nachts, bij zonsopgang en zonsondergang of met stof of zand in de lucht waardoor er een helder zicht is van minder dan 2 meter.
- De gebieden waar de machine wordt gebruikt, moeten voldoende verlicht zijn en 100 lux hebben met een minimale gelijkmatigheid van 0,7 over het werkgebied en 50 lux, met een gelijkmatigheid van minstens 0,3, in de directe omgeving.
- Gebruik het gereedschap niet onder gevaarlijke omstandigheden voor de bediener, op gladde grond en/of op een steile helling.
- Inspecteer vóór gebruik het werkgebied en controleer of vallend snijafval geen significante schade of invloed kan hebben op het veilige gebruik van het product of omstandigheden kan creëren die hinderlijk zijn, struikelen, enz.
- Zorg te allen tijde voor een correcte houding (benen lichtjes uit elkaar met de ene voet voor de andere voor een grotere actiekracht, rechte romp met respect voor rustperiodes tijdens het gebruik (één rustperiode per uur werk wordt aanbevolen), verandering en positie tijdens het werk.
- Verwijder werkresten regelmatig, zodat ze geen struikelgevaar opleveren of het werk belemmeren en/of geen bron worden van extra risico's, zoals bijvoorbeeld brandgevaar in het geval van droog materiaal, dat in de zomer spontane verbrandingsverschijnselen kan veroorzaken.
- Zorg ervoor dat het product niet nat wordt, dompel het niet onder en breng het niet in contact met water, sneeuw of vochtige oppervlakken in het algemeen, om schade aan het product te voorkomen.
- Houd kinderen, kwetsbare personen, toeschouwers of dieren op een veilige afstand en buiten het bereik van het product voordat u het bedient om schade, gevaar of letsel te voorkomen.
- Houd het gereedschap uit de buurt van warmtebronnen, olie, oplosmiddelen en andere omgevingsomstandigheden dan in de handleiding worden aangegeven en zijn toegestaan.
- De aandacht wordt gevestigd op het feit dat in het geval van schade of een andere omstandigheid met lekkage van batterijvloeistof, er risico's kunnen zijn voor het personeel in het geval van contact of een andere situatie als gevolg van een dergelijke lekkage. Niet de vloeistof van de batterij aanraken. In geval van contact onmiddellijk spoelen met schoon water. Als de vloeistof in contact komt met de ogen, grondig uitspoelen met schoon water en onmiddellijk een gespecialiseerde arts raadplegen.
- Gebruik het product alleen voor de beschreven doeleinden. Elk ander gebruik kan tot een ongeval leiden.
- Hanteer en gebruik het product door het volledig en stevig met de hele hand vast te pakken om verkeerd gebruik, ongelukken, vallen en per ongeluk stoten te voorkomen.
- Controleer altijd of de veiligheidssystemen in perfecte efficiëntie zijn.
- Controleer voordat u het product start of er zich geen vreemde voorwerpen tussen de bewegende onderdelen bevinden.
- Volg de instructies van de fabrikant voor afstelling en smering (zie hoofdstuk 7).
- Gebruik het product niet als het beschadigd, niet correct afgesteld of niet volledig geassembleerd is.

6.2 WERKING

In deze paragraaf worden de voorwaarden beschreven waaraan moet worden voldaan om het product op te starten.

6.2.1 PRODUCT OPSTARTEN

Ga na de montage over tot inschakeling zoals beschreven in paragraaf 5.2:

- Druk minimaal één seconde op de “ON/OFF”-schakelaar (10).
- Het inschakelen van het display (9) samen met een geluidssignaal geeft aan dat het gereedschap correct is ingeschakeld en klaar is voor gebruik.

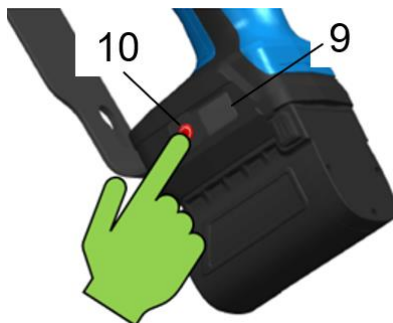

LET OP

- **Alvorens de motor te starten, overtuig u ervan dat de ketting niet in contact is met vreemde voorwerpen.**
- **Werk niet op bomen of op een trap, aangezien het buitengewoon gevaarlijk is.**
- **Draag geschikte beschermende kleding voordat u met het gereedschap begint te werken. Controleer of alle veiligheidssystemen en beschermingen functioneren en correct zijn gemonteerd.**
- **Controleer of alle spanschroeven op de juiste wijze zijn geblokkeerd. Zie hoofdstuk 7.1.1 aandraaimomenten.**

6.2.2 GEBRUIK VAN HET PRODUCT

Nadat het product is ingeschakeld, zoals aangegeven in paragraaf 6.2.1, is het verplicht om het product met de rechter- of linkerhand vast te houden, afhankelijk van wat het meest geschikt is, om het correct te gebruiken.

Verwijder na het inschakelen de beschermkap van de snijbalk (15) en druk op de veiligheidspal (6), die zich boven het aangrijppunt bevindt, om de werkingshendel van het gereedschap vrij te geven.

Druk vervolgens op de werkingshendel (7) om het gereedschap te starten.

Door de werkingshendel los te laten, wordt de actieve veiligheidspal automatisch ingeschakeld en komt het gereedschap tot stilstand.

Voordat u het gereedschap opbergt, moet u ervoor zorgen dat de ketting is gestopt, moet u de ON/OFF-schakelaar uitschakelen, de batterij verwijderen en de beschermkap plaatsen om de ketting te beschermen.

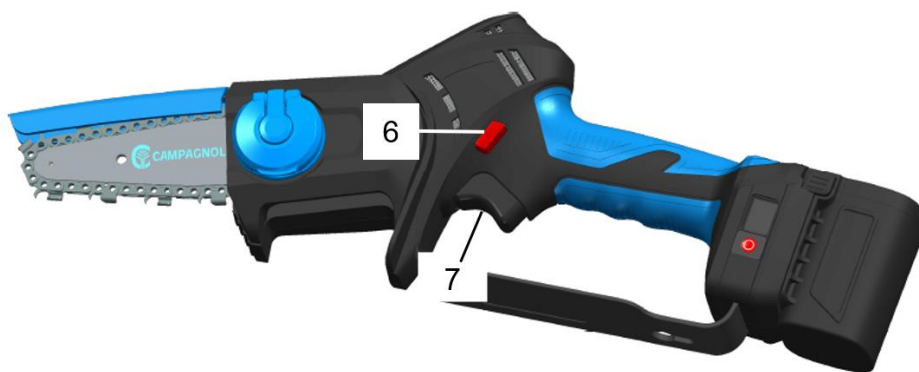

LET OP

- **Gebruik het product alleen voor de doeleinden beschreven onder “Beschrijving van het product”. Elk ander gebruik kan tot een ongeval leiden en is verboden.**
- **Gebruik het product alleen als het tussen de takken is geplaatst.**
- **Een onjuist gebruik is de voornaamste oorzaak van slijtage van het product en maakt energiezuinig gebruik van de batterij niet mogelijk.**
- **Koppel de batterij nooit los terwijl het gereedschap in gebruik is.**

In geval van operationele problemen tijdens het snoeien moet u de activiteit onmiddellijk stoppen om schade aan het product of gevaarlijke omstandigheden voor personen te voorkomen en doorgaan met het controleren van de toestand van de ketting en/of het corrigeren van de werkomstandigheden.

6.2.3 GEBRUIK VAN HET PRODUCT GEMONTEERD OP EEN TELESCOOPSTANG

Nadat het product is ingeschakeld, zoals aangegeven in paragraaf 6.2.1, verwijdert u de beschermkap van de snijbalk (15).

Voor correct gebruik is het verplicht om het product met beide handen vast te houden, de rechterhand op de bedieningshendel (25) en de linkerhand op de hendel (27) op de stang.

Druk vervolgens op de werkingshendel (26) om het gereedschap te starten.

Door de werkingshendel los te laten, stopt het gereedschap.

Voordat u het gereedschap opbergt, moet u ervoor zorgen dat de ketting is gestopt, moet u de ON/OFF-schakelaar uitschakelen, de batterij verwijderen en de beschermkap plaatsen om de ketting te beschermen.

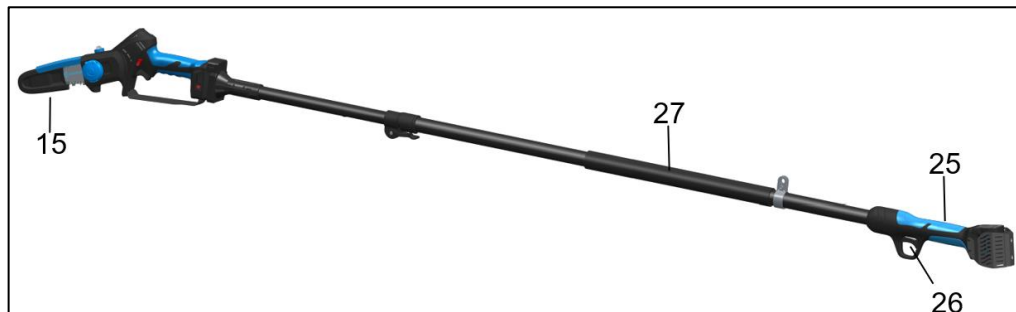

- Stop nooit onder de tak die u aan het snoeien bent en beoordeel de ruimte voor het vallen van de afgeknipte takken. Takken die op de grond vallen, kunnen omhoog stuiten met gevaar voor verwondingen.
- Houd de stang schuin en maak niet meer dan een hoek van 60° met het horizontale vlak.
- Om het vallen van de gesnoeide takken te vergemakkelijken, is het aan te raden om de takken eronder eerst af te snoeien
- Druk tijdens het snoeien niet hard op de snoeiketting, maar laat hem zijn werk doen. Voor de beste snoeiresultaten is het essentieel dat de kettingsnelheid niet afneemt door overbelasting.

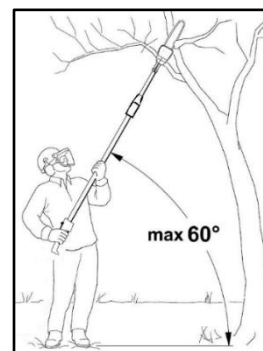

6.2.4 HET PRODUCT STOPPEN

- Door de werkingshendel (7) los te laten, wordt de onmiddellijke stilstand van de motor en van de ketting verkregen.
- Schakel het gereedschap uit met de ON/OFF-knop (10).
- Plaats de beschermkap van de snijbalk (15) om de gebruiker te beschermen tegen onbedoeld contact met de snijkanten van de ketting.
- Verwijder de batterij (16) door tegelijkertijd op de twee knoppen aan de zijkant (17) te drukken om de veiligheidspal los te maken en schuif de batterij vervolgens naar boven, zoals getoond in afb.4.

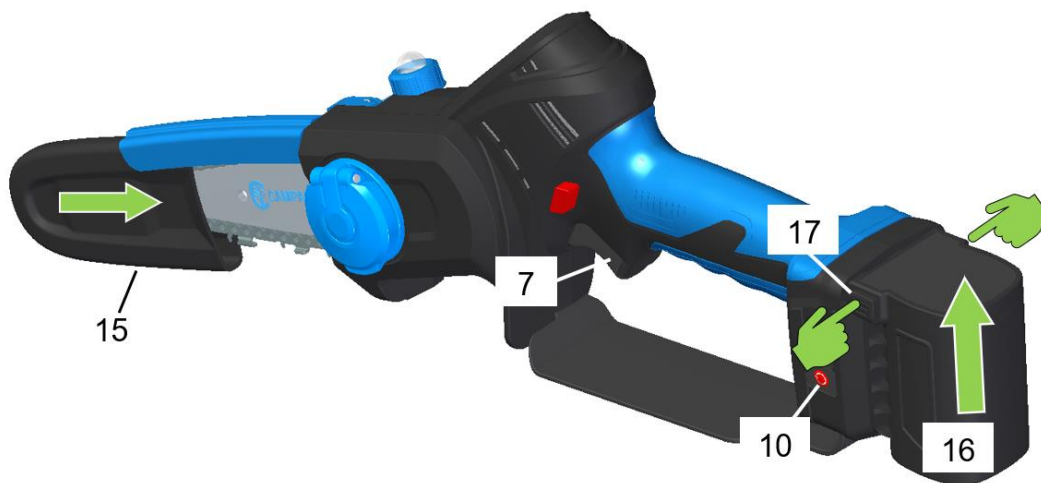

Afb.4



LET OP

Laat het gereedschap niet rusten of onbeheerd achter voordat de ketting stilstaat en zonder de beschermkap van de snijbalk, om gevaar of schade aan eigendommen of personen te voorkomen, zodra het gebruik is beëindigd.

6.2.5 PRODUCTSTOP GEMONTEERD OP TELESCOOPSTANG

- Door de werkingshendel (26) los te laten, wordt de onmiddellijke stilstand van de motor en van de ketting verkregen.
- Schakel het gereedschap uit met de ON/OFF-knop (10).
- Plaats de beschermkap van de snijbalk (15) om de gebruiker te beschermen tegen onbedoeld contact met de snijkanten van de ketting.
- Verwijder de batterij (16) door tegelijkertijd op de twee knoppen aan de zijkant (17) te drukken om de veiligheidspal los te maken en schuif de batterij vervolgens naar boven, zoals getoond in afb.4.

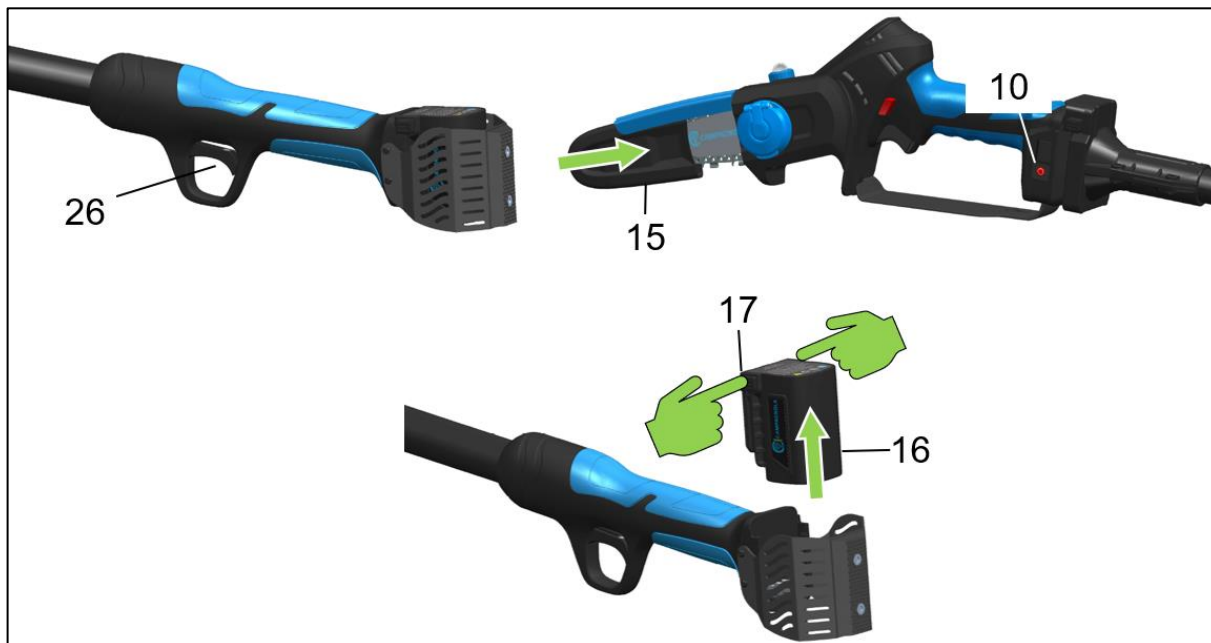

6.3 WERK- EN SNOEI-INSTRUCTIES

6.3.1 SNOEIEN

Start het product door gelijktijdig de vergrendelende veiligheidspal en de werkingshendel in te drukken. Snijd de stam met het onderste deel van de kettingbalk.

Plaats het uiteinde van de stootrand (14) op de tak en gebruik deze als steunpunt tijdens het snoeien, waarbij de snijbalk verticaal wordt gehouden.

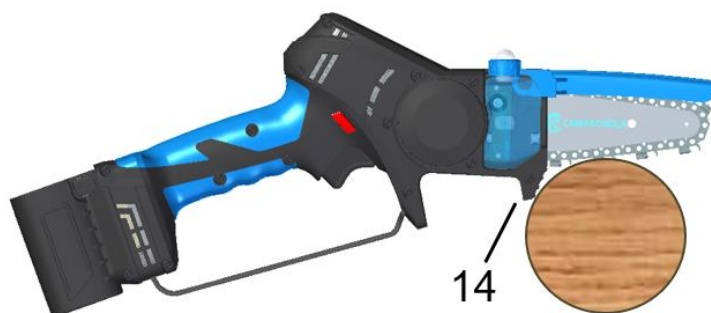

Als de tak onder spanning is: Voer een ontladingsnede op de zijde onder druk uit, vervolgens op de zijde in tractie met een doorsnede.

6.3.2 SNIJDEN VAN DIKKE TAKKEN

Maak een ontladingsnede (A) 20 cm voor het geïdentificeerde punt (B), waar vervolgens de snede voor de doorsnede wordt gemaakt.

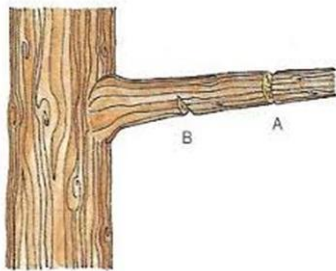

LET OP

Als de ketting tijdens het zagen tussen het hout klem komt te zitten, de motor stoppen, de stam optillen en de positie ervan veranderen. Probeer de ketting niet te bevrijden door aan het gereedschap te trekken bij de handgreep.

6.4 HET PRODUCT HANTEREN

Controleer bij korte verplaatsingen voor het hanteren van het gereedschap of:

- Het gereedschap is uitgeschakeld
- De ketting stilstaat
- De beschermkap van de snijbalk is geplaatst.

Als de bovenstaande omstandigheden zijn gecontroleerd, ga dan verder met het hanteren door de snijkop naar achteren te draaien ten opzichte van de verplaatsingsrichting en zorg ervoor dat er geen personen, dingen of dieren in contact kunnen komen met het gereedschap.

In het geval van verplaatsingen vanaf verschillende locaties of voor lange reizen, is naast het bovenstaande (punt a-b-c) ook het volgende voorgeschreven:

- Haal de batterij eruit;
- Bewaar het gereedschap en de batterij in hun verpakking.

6.5 IN RUSTSTAND GEPLAATST

Na gebruik, of in het geval van lange periodes van inactiviteit, is het voorgeschreven om:

- Volg de procedure voor het uitschakelen en beveiligen van het product (zie paragraaf 6.4).
- Nadat de hierboven beschreven handelingen zijn uitgevoerd, leegt u de olietank en sluit u de dop weer.
- Verwijder de snijresten (zaagsel) van de voorste beschermkap. Plaats en reinig het gereedschap perfect en plaats de beschermkap terug op de snijbalk.
- Volg alle onderhoudsvoorschriften die in de handleiding worden beschreven en de huidige en toepasselijke veiligheidsvoorschriften.



LET OP

Leeg het kettingsmeerreservoir voor korte en lange perioden waarin het product niet wordt gebruikt en bewaar het gereedschap op een afgedekte, droge plaats, uit de buurt van weersinvloeden, om de integriteit te behouden.

7. ONDERHOUD

De hieronder beschreven onderhoudswerkzaamheden dienen om het product efficiënt en in goede conditie te houden, met als doel storingen of defecten te voorkomen.

De term “onderhoud” omvat de activiteiten van:

➤ Preventief of routineonderhoud

Een reeks interventies die op vooraf bepaalde intervallen of in overeenstemming met voorgeschreven criteria worden uitgevoerd en gericht zijn op het verminderen van de kans op storingen of degradatie in het functioneren van een machine. Preventief onderhoud omvat inspectie, controle, afstelling, reiniging en smering.

➤ Specialistisch of buitengewoon onderhoud

Gespecialiseerd onderhoud wordt gedefinieerd als alle werkzaamheden die worden uitgevoerd met vooraf bepaalde tussenpozen of na storingen en defecten, met als doel de werking van een machine te herstellen. Gespecialiseerd onderhoud omvat revisie, reparatie, herstel van de nominale werkingsomstandigheden of vervanging van een defecte, defecte of versleten eenheid.



OPMERKING:

Preventief en gespecialiseerd onderhoud kan worden uitgevoerd door de gebruiker of door één van de door de fabrikant erkende technische servicecentra (C.A.T.) in overeenstemming met de instructies op de gegevensbladen.

Bepaalde gespecialiseerde onderhoudswerkzaamheden zijn vanwege hun complexiteit bewust weggelaten uit de handleiding en mogen uitsluitend worden uitgevoerd door de erkende technische servicecentra, die beschikken over de technische kennis, documentatie en apparatuur die nodig is om de werkzaamheden uit te voeren.



LET OP

De frequentie van onderhouds- en/of reparatiewerkzaamheden moet zijn:

- A) Afhankelijk van de staat van slijtage. Reparatiewerkzaamheden worden uitgevoerd na evaluatie van de resultaten van een voorafgaand onderzoek, om te voorkomen dat de eenheid in kwestie beschadigd raakt
- B) na defect of verslechtering. Aan reparatie gaat een revisie vooraf waarbij het defect of de verslechtering wordt vastgesteld.

De reparatie moet worden uitgevoerd nadat de resultaten van de revisie zijn geëvalueerd.



OPMERKING

DE FABRIKANT IS NIET VERANTWOORDELIJK VOOR DEFECTEN OF STORINGEN TIJDENS DE GARANTIEPERIODE VAN HET PRODUCT, OF HET NU GAAT OM ONDERHOUDSFOUTEN, SMEERFOUTEN, VERVANGING VAN ONDERDELEN DIE NIET ORIGINEEL ZIJN OF NIET ZIJN GOEDGEKEURD DOOR DE FABRIKANT, OF GEBRUIK VAN HET PRODUCT OP EEN ANDERE MANIER DAN IN DEZE HANDLEIDING WORDT AANGEGEVEN.

7.1 PREVENTIEF OF ROUTINEONDERHOUD



De hieronder vermelde routineonderhoudswerkzaamheden kunnen worden uitgevoerd door bedieners of onderhoudspersoneel.

De geplande en te gebruiken persoonlijke beschermingsmiddelen staan in paragraaf 1.5.

7.1.1 AANDRAAIMOMENTEN

Schroeven en bouten van verschillende soorten en maten moeten worden vastgedraaid tijdens onderhoudsprocedures.

De volgende tabellen tonen, afhankelijk van het type schroeven en/of bouten, de waarde van het maximale aandraaimoment dat moet worden gebruikt en in acht moet worden genomen om problemen met het product te voorkomen.

Pos.	Beschrijving	Functie	BEVOEGD PERSONEEL	Aandraaimoment
1	Schroef Ø3x10	Vergrendelen de covers		1,5 Nm
2	Schroef Ø2.9x13	Blokkeren de tank		1,5 Nm



LET OP

Het is de operator verboden om onderhoud uit te voeren en/of schroeven en bouten aan te draaien die voorbehouden zijn aan de mechanische onderhoudstechnicus of de elektrische onderhoudstechnicus.

7.1.2 SMERING VAN DE KETTING

De emissie van de olie op de ketting (1) vindt plaats door op het pompje te drukken die zich op de tankdop (12) bevindt.



Zorg ervoor dat er tijdens het gebruik altijd ruim voldoende olie op de ketting zit en druk op het pompje al naar gelang de behoefte. Controleer altijd het oliepeil in de tank (14) en vul zo nodig bij.



LET OP!

het niet gebruiken van de smering kan het vastlopen van de ketting (1) op de draagbalk (2) veroorzaken.

7.1.3 VERVANGING VAN DE KETTING EN/OF DE SNIJBALK

Voer achtereenvolgens de volgende handelingen uit:

- Schakel het product uit met de ON/OFF-knop (10) en haal de batterij (16) eruit door op de lipjes (17) te drukken.
- Til de knop van de borgmoer (3) op en draai die linksom tot de voorste beschermkap (5) verwijderd kan worden.
- Om de ketting (1) te lossen, draait u de stelschroef (4) linksom totdat hij niet verder kan.
- Verwijder de balk (2) en de ketting (1) die vervangen moeten worden.
- Steek de lipjes van de transmissieschakels van de ketting (1) in de groef van de balk. De pijlen op de verbindingsschakels, bovenaan de balk (2) moeten naar de punt van de balk gericht zijn.
- Positioneer de balk en de ketting op het gereedschap en controleer daarbij of:
 - de geleideschakels van de ketting op de tanden van het rondsel zijn ingebracht
 - de opening (A) op de balk in de geleider op de behuizing van het gereedschap is gestoken.
 - de pen van de kettingspanner (B) is ingebracht in het gat van de balk.
- Monteer opnieuw de beschermkap (5) en schroef de knop van de borgmoer (3) rechtsom vast zonder aan te spannen.
- Span de ketting door de stelschroef (4) rechtsom te draaien zodat hij goed strak staat en makkelijk kan lopen wanneer hij met de hand wordt bewogen.
- Wanneer de juiste spanning bereikt is, draai de knop dan rechtsom tot de beschermkap op de balk vastgezet wordt en sluit daarna de knop opnieuw.

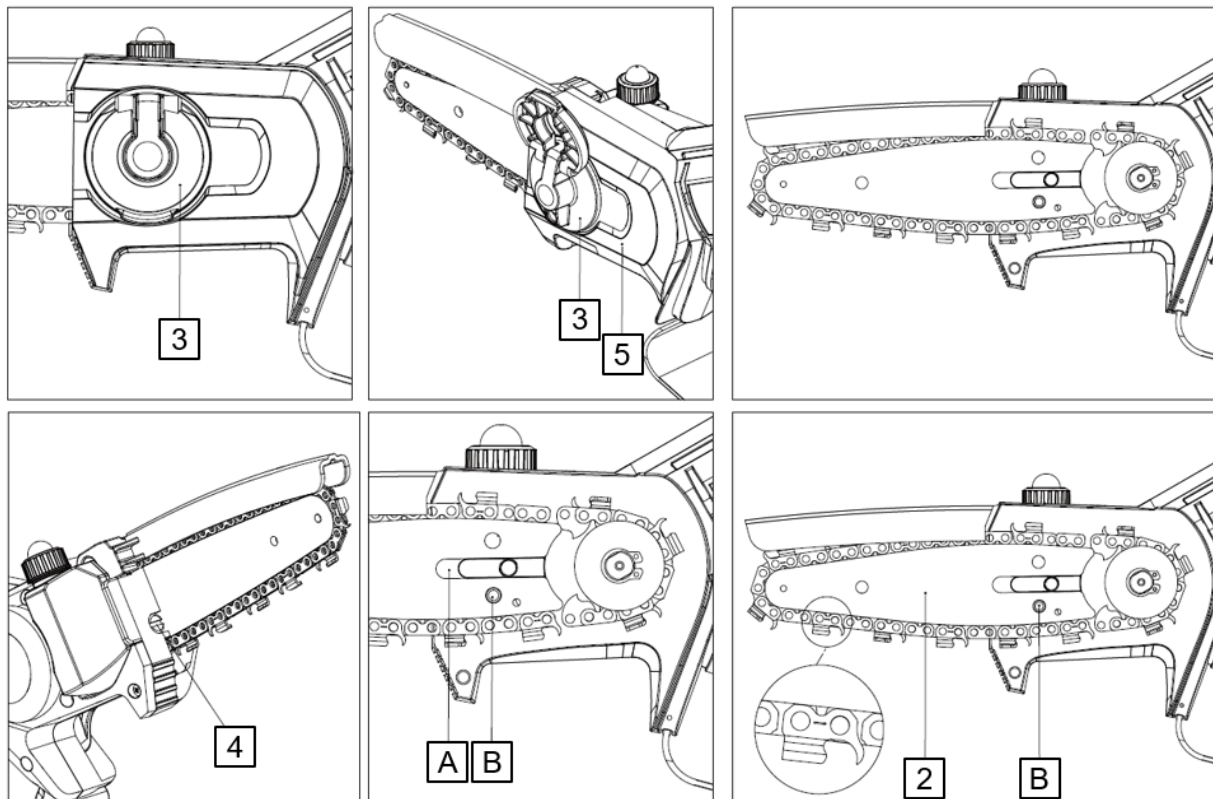

OPMERKING

De balk kan in elke willekeurige stand worden gemonteerd, ook als het Campagnola-logo ondersteboven komt.



BELANGRIJK

Laat de ketting (1), nadat die goed gesmeerd is, enkele minuten op lage snelheid draaien alvorens met het snijden te beginnen, zodat de olie alle delen van de ketting (1) en de balk (2) kan bereiken. Zorg ervoor dat de ketting, balk en het rondsel volledig opgewarmd zijn. Zorg ervoor dat de eerste sneden licht zijn en dat er altijd ruim voldoende olie op de ketting zit, om teveel druk te voorkomen.

7.1.4 CONTROLE VAN DE SLIJTAGE VAN HET KETTINGRONDSEL

Verifieer regelmatig de slijtage van het rondsel.

Als de sporen van slijtage op de tanden van het rondsel meer **dan** 0,5 mm (0,02 in.) bedragen, moet het rondsel worden vervangen.

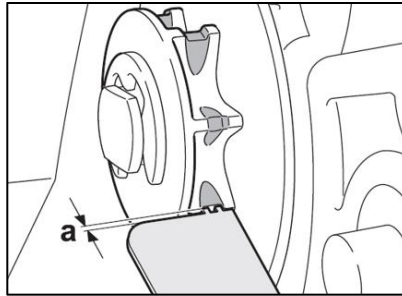

Gebruik nooit een ketting met een versleten rondsel, vooral niet als de ketting nieuw is. Monteer altijd een nieuwe ketting op een nieuw rondsel.



BELANGRIJK

Het kettingrondsel moet door een erkende C.A.T.-werkplaats worden vervangen.

7.1.5 ONDERHOUD AAN HET EINDE VAN HET WERK

Na gebruik, of in het geval van lange periodes van inactiviteit, is het voorgeschreven om:

- Volg de bovenstaande procedure voor het uitschakelen en beveiligen van het gereedschap (zie paragraaf 6.5).
- Leeg de olietank en draai de dop er weer op.
- Verwijder de snijresten (zaagsel) van de voorste beschermkap. Zet het gereedschap weer in elkaar en maak het perfect schoon.
- Plaats de beschermkap op de snijbalk.
- Volg alle in deze handleiding beschreven onderhoudsvorschriften.



LET OP

Demonteer elke 20 bedrijfsuren de voorste beschermkap en verwijder de snijresten die een perfecte werking van het gereedschap zouden kunnen verhinderen.

7.2 GESPECIALISEERD OF BUITENGEWOON ONDERHOUD



Buitengewone onderhoudswerkzaamheden moeten worden uitgevoerd door een mechanische of elektrische onderhoudstechnicus, afhankelijk van de activiteit die moet worden uitgevoerd.

Voorafgaand aan elke buitengewone onderhoudsactiviteit is het verplicht om het product te beveiligen:

- Draag perforatie-/snijbestendige werkhandschoenen.
- Schakel het gereedschap uit met de ON/OFF-schakelaar (10).
- Koppel de batterij los (16).
- Plaats de batterij op een veilige, droge en weerbestendige plaats.



LET OP

Buitengewoon onderhoud, anders dan aangegeven in 7.2.1, 7.2.2 en 7.2.3, moet worden uitgevoerd bij een door de fabrikant erkend technisch servicecentrum.

7.2.1 REINIGING VAN DE SNIJBALK EN VAN DE SMEERGATEN



Om de snijbalk en de ketting efficiënt te houden, is het noodzakelijk om het smeersysteem schoon te houden van alle zaagresten (zaagsel).

Demonteer eerst de voorste beschermkap (5), de ketting (1) en de snijbalk (2) volgens de procedure in paragraaf 7.1.3.

Reinig de beschermkap (5) en het hele gebied van het gereedschap onder de balk, met speciale aandacht voor de olieverdeler (A).

Verwijder vuil op de balk met een borstel:

- Reinig de groef van de balk met de juiste schraper.
- Reinig de smeergaten

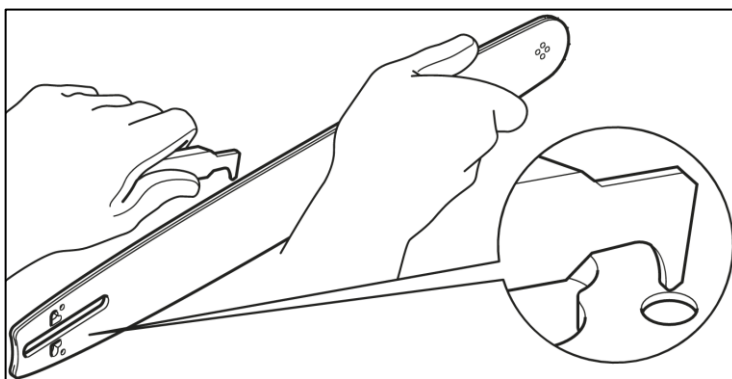
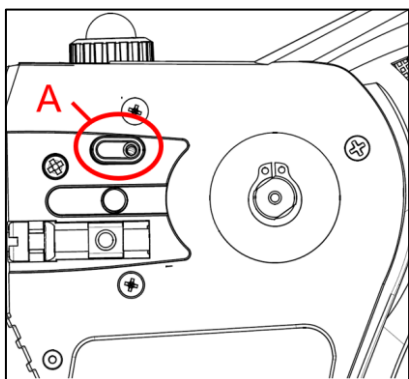

(*) Zie hoofdstuk 7.3.3 voor het aanbevolen type vet/smeermiddel en/of lijm/afdichtingsmiddel.

7.2.2 MOTORRONDSEL SMEREN



Deze paragraaf bevat de informatie en instructies die in acht moeten worden genomen bij het smeren van de tandwielen.

Voer periodiek de volgende handelingen in deze volgorde uit:

- Demonteer eerst de voorste beschermkap (5), de ketting (1) en de snijbalk (2) volgens de procedure in paragraaf 7.1.3.
- Verwijder de schroef (A) en de O-ring (B).
- Breng een kleine hoeveelheid vet in het gat aan.
- Draai schroef (A) erin met O-ring (B) erin.

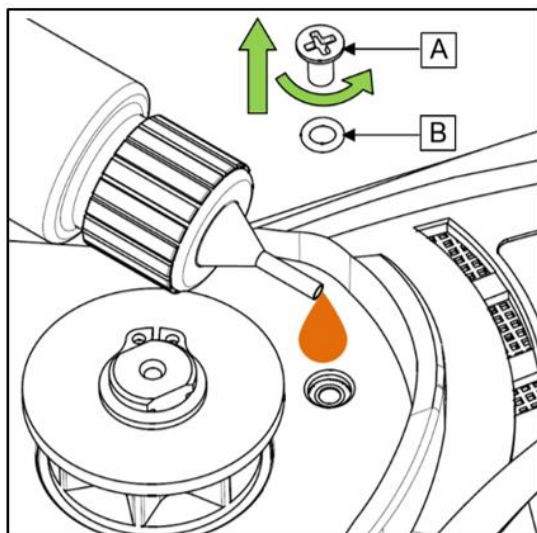

(*) Zie hoofdstuk 7.3.3 voor het aanbevolen type vet/smeermiddel en/of lijm/afdichtingsmiddel.

7.2.3 DE KETTING SLIJPEN



LET OP

Volg de instructies van de Fabrikant voor het slijpen en onderhouden van de ketting.

De ketting moet altijd goed geslepen zijn. Als de ketting scherp is, drijft hij zichzelf in het hout en produceert hij grote, lange spaanders.

Slijp de ketting wanneer een van de volgende situaties zich voordoet:

- de ketting zaagt niet zonder het zaagblad tegen het hout te drukken en produceert zeer fijn zaagsel;
- als de zaagsnede geen zaagsel produceert, heeft de ketting zijn scherpe kant volledig verloren en verpulvert hij het hout tijdens het zagen;
- de snoeier "huppelt" tijdens het snijden.

Hieronder volgt een korte beschrijving van een kettingtand:

- A = Slijphoek
- B = Snijhoek
- C = Diepteschuifmaat
- D = Parallel
- E = Snijkant rechtse schakel
- F = Snijkant linkse schakel
- G = Dieptebegrenzer

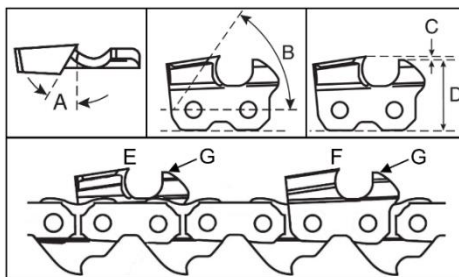

LET OP

De kettingtanden zijn scherp, de bediener kan zich snijden. Draag perforatiebestendige werkhandschoenen.

➤ SLIJPEN VAN SNIJKANTEN

Maak voor het slijpen de ketting schoon en vervang beschadigde of versleten onderdelen.

Ga verder met slijpen met de bijgeleverde vijl met een diameter van 4 mm die geschikt is voor de kettingsteek (1/4").

- Tijdens het slijpen moet de ronde vijl in een rechte hoek ten opzichte van de snijbalk worden gehouden.
- Slijp de ketting altijd van binnen naar buiten van de snijkant, met behoud van de inclinatie van de snijkant van 30°.
- Maak het slijpen van de tanden aan dezelfde kant af, draai dan de ketting om en herhaal de handeling voor de tanden aan de andere kant.
- De snijbalken moeten na het slijpen allemaal dezelfde lengte en breedte hebben.

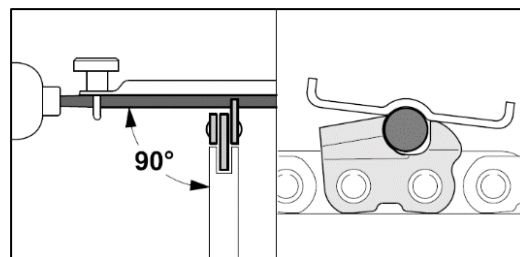

➤ INSTELLEN VAN DIEPTEBEGRENZERS

Controleer elke 3 of 4 slijpbeurten van de ketting de dieptebegrenzer en vijl deze indien nodig bij zoals hieronder aangegeven:

- Plaats de diepteschuifmaat zo op de ketting (1) dat de dieptebegrenzer naar buiten komt.
- Vijl met een platte vijl het uitstekende deel van de dieptebegrenzer totdat hetzelfde niveau van de diepteschuifmaat wordt bereikt.
- Rond de voorste hoek van de dieptebegrenzer af.

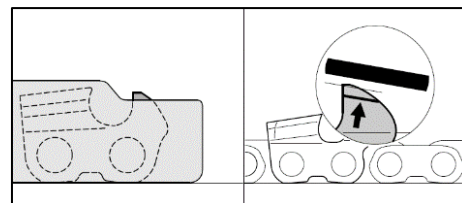

7.2.4 CONTROLE VAN BATTERIJ EN GEREEDSCHAP



Naast de informatie in paragraaf 3.7 blijft het de verantwoordelijkheid van de elektrische onderhoudstechnicus om het volgende te controleren:

- Volledige integriteit van de batterijbehuizing.
Gebruik alleen intacte behuizingen. Als er zwelling, barsten in de behuizing, lekkende chemie enz. worden aangetroffen, mag de batterij niet worden gebruikt.
- Controle van aansluitklemmen en hun status.
De onderhoudstechnicus moet ervoor zorgen dat alle contacten intact zijn, geen oxidatie vertonen, niet gebogen/gebroken/verloren zijn en/of bedekt zijn met onzuiverheden en materiaal dat het contact kan verminderen of veranderen.
- Controle van aansluitklemmen aan gereedschapszijde
De onderhoudstechnicus moet ervoor zorgen dat alle contacten intact zijn, geen oxidatie vertonen, niet gebogen/gebroken/verloren zijn en/of bedekt zijn met onzuiverheden en materiaal dat het contact kan verminderen of veranderen.
- Controleer aansluitklemmen aan de zijde van de batterijlader en controleer de correcte werking van de lader, zoals aangegeven in de instructies die bij de batterijlader zijn geleverd.
De onderhoudstechnicus moet ervoor zorgen dat alle contacten intact zijn, geen oxidatie vertonen, niet gebogen/gebroken/verloren zijn en/of bedekt zijn met onzuiverheden en materiaal dat het contact kan verminderen of veranderen.

7.3 ONDERHOUDSPPLAN

De onderhoudsactiviteiten van het product zijn georganiseerd zoals aangegeven in deze handleiding.

Ze komen deels voort uit de onderhoudswerkzaamheden waaraan het product traditioneel onderworpen wordt en deels uit de ervaring van de servicecentra van CAMPAGNOLA S.r.l.

Dit maakt het mogelijk om productspecifieke verschillen in één document op te nemen.



OPMERKING

Preventieve en gespecialiseerde onderhoudswerkzaamheden (gewoon en buitengewoon) kunnen volgens de aanwijzingen in de handleiding uitgevoerd worden door de gebruiker van de klant of door de erkende servicecentra van CAMPAGNOLA S.r.l..



LET OP

De hieronder beschreven onderhoudswerkzaamheden moeten worden uitgevoerd terwijl het product stilstaat en de stroom is uitgeschakeld.

7.3.1 ONDERHOUDSKAART INVULLEN

Het is essentieel dat de onderstaande kaart (of een gelijkwaardig systeem) volledig wordt ingevuld voor elke onderhoudsactiviteit, dat vervolgens door de persoon die verantwoordelijk is voor het onderhoud in een speciale map moet worden bewaard.

 SCHEDA DI CONTROLLO E MANUTENZIONE DEL PRODOTTO					
PRODOTTO:		MODELLO:		MATRICOLA:	DATA FABBRICAZIONE:
DATA	INTERVENTO EFFETTUATO	MANUTENZIONE ESEGUITA	FIRMA	NOTE	DATA PROSSIMO INTERVENTO



GEVAAR

Onderhoudswerkzaamheden moeten worden uitgevoerd met de frequentie die in het volgende hoofdstuk wordt vermeld.

Aangezien dit een handbediend product is, is het verplicht om onderhoud uit te voeren op de door de fabrikant voorgeschreven tijdstippen en om onderhoudsactiviteiten te registreren op de hierboven genoemde kaart of een vergelijkbaar systeem voor traceerbaarheids- en registratiedoeleinden.

7.3.2 LIJST VAN ONDERHOUDSACTIVITEITEN EN -FREQUENTIE

De onderstaande tabel toont de onderhoudstaken met hun frequentie:

ONDERHOUD	GEWOON					BUITENGEWOON Aan het einde van elk werkseizoen / ten minste eenmaal per jaar en bij reparatie of herstel van de bedrijfsomstandighe- den
	Voor het gebruik	Elke 2 werkdagen	Elke dag	Elke week	Elke 90 dagen	
Controleer de totale integriteit van het product.	X					X
Controleer de smering van de ketting	X	X	X			X
Controleer de staat en de spanning van de ketting	X	X	X	X		X
Controleer de staat van de balk	X			X		X
Controleer de integriteit van de veiligheidsvoorzieningen en beschermingen.	X			X		X
Controleer of alle schroeven goed vastzitten				X		X
Controleer het oliepeil en vul bij	X	X	X			X
Verwijder de snijresten.			X	X		X
Controleer de slijtage van het tandwiel van de ketting.				X		X
Rondsel smeren				X		X
Controleer de batterijefficiëntie	X				X	X
Coupon voor revisie uit te laten voeren bij een door de Fabrikant erkend Servicecentrum.						X
Opladen voor behoud batterij. Vereist om te voorkomen dat het daalt onder 10V (Stark XM), 15V (Stark XL) (niet langer oplaadbaar).					X	

Voor details over de werkwijzen raadpleeg deze handleiding en in het bijzonder de par. 7.1 en 7.2.

Met betrekking tot commercieel geïnstalleerde onderdelen die aanwezig zijn op het product en waarvoor specifieke documentatie is verstrekt, moet voor alle activiteiten worden verwezen naar de bovengenoemde documentatie.

7.3.3 SMEERMIDDELEN

Het product is zo ontworpen dat er minder smeermiddelen nodig zijn, maar door het inherente gebruik zijn er toch smeermiddelen nodig voor het snijorgaan.

We raden professionele olie of SAE 30 olie aan voor het smeren van de ketting van de snoeier.

Voor alle onderhoudswerkzaamheden met betrekking tot het smeren van tandwielen en mechanische onderdelen bij alle demontage-/montage- en/of afstelwerkzaamheden die onder de onderhoudsactiviteit vallen, wordt het onderstaande vet aanbevolen.

Commerciële gegevens vet	
Leverancier	PAKELO MOTOR OIL Srl
Type	MULTIPLEX EP NLGI 2 Grease
Gebruik	Geschikt wanneer uitzonderlijke belasting en slijtvastheid vereist zijn in diverse toepassingen.

Vraag voor gebruik het "veiligheidsinformatieblad" op bij de fabrikant, dat normaal gesproken ook te vinden is op de website van de leverancier.

Gebruik geen andere smeermiddelen dan de door de fabrikant voorgeschreven smeermiddelen op de punten waar het gebruik is bedoeld.

Niet mengen met andere smeermiddelen.

Voorzichtig gebruik wordt aanbevolen.

Gebruik bij het hanteren/gebruiken van vet altijd ondoorlatende beschermende handschoenen en neem het veiligheidsinformatieblad van het vet in acht.

Er wordt aan herinnerd dat:

- het inademen van dampen die vrijkomen bij het verbranden van het product bij een temperatuur boven 300 °C kan leiden tot aandoeningen bij de operator;
- roken is verboden;
- het is verplicht om de handen te wassen na het hanteren van het product.

8. PROBLEMEN – OORZAKEN – OPLOSSINGEN

Het oplossen van problemen mag alleen worden uitgevoerd door getraind personeel dat de instructies in deze handleiding en de bijbehorende documentatie heeft begrepen.

Situaties die kunnen leiden tot een storing zijn normaal gesproken te wijten aan gebrekkig of slecht onderhoud of een storing in een mechanisch en/of elektrisch/elektronisch onderdeel van het product of een situatie die te maken heeft met het materiaal waarmee gewerkt wordt.

De volgende tabel geeft een overzicht van mogelijke storingen die kunnen optreden bij het product. De kolom "Oorzaak" toont de oorzaak van de foutconditie.

De kolom "Oplossing" toont de corrigerende actie om de opgetreden foutsituatie op te lossen.

PROBLEEM	OORZAAK	OPLOSSING
Het product werkt niet.	Batterij niet compatibel	Vervang de batterij door een compatibele batterij
	Batterij leeg	Laad de batterij op
	Beschadigde of vuile connector	Neem contact op met een C.A.T.
De ketting blokkeert.	Onvoldoende smering. Laag oliepeil in de tank.	Vul de olie bij in de tank.
	Ketting heeft geen adequate spanning	Stel de spanning van de ketting af
	Niet voldoen aan de snijvoorwaarden	Zie werkstandaarden in hoofdstuk 6.3
Hoge temperatuur van de snoeier	Niet voldoen aan de snijvoorwaarden	Zie par. 6.3 werk- en snoei-instructies. Wacht tot de temperatuur onder de 20 °C is gedaald
	Beschadigde elektronica	Neem contact op met een C.A.T.
De ketting huppelt tijdens het snijden.	Versleten ketting	Slijp de ketting
	Beschadigde ketting	Vervang de ketting
De snoeier heeft geen kracht	Batterij leeg	Laad de batterij op
	Batterij aan het einde van de levensduur of aan vervanging toe	Neem contact op met een C.A.T.
Batterij laadt niet op De led van de overeenkomstige batterijsleuf gaat niet branden wanneer een batterij wordt geplaatst	Stekker niet ingestoken	Zorg ervoor dat de oplader is aangesloten op de stekker.
	Stekker levert geen spanning	Controleer of er spanning op de aansluitstekker staat en of er geen scheidingsvoorzieningen zijn geactiveerd.
	De batterij is te warm of te koud of is beschadigd	Beschadigde batterij. Neem contact op met een C.A.T.
	Storing in de oplader	Neem contact op met een C.A.T.

8.1 LIJST MET ALARMEN

De volgende tabel geeft een overzicht van de diagnoses die kunnen verschijnen op het display van het gereedschap in het geval van elektrische/elektronische fouten die kunnen optreden op het product.

Beschrijving alarm	Foutcode	Aantal knipperingen	Aantal pieptonen
Geen probleem	E00	0	0
Contactbeveiliging	E01	1	1
Fout stroomsensor	E02	2	6
Schade aan de mosfet	E03	3	6
Hall-sensor / mes kapot	E04	4	3
Piekbeveiliging overstroom / gemiddelde stroom	E05	5	5
Opening geblokkeerd / motor geblokkeerd	E06	6	3
Overbelasting	E07	7	4
Underspanning / overspanning	E08	8	1
Oververhitting mosfet	E09	9	6
PWM communicatiefout / spanningsfout	E10	10	2
Fout van de batterij	E10	10	7
EEPROM-fout	E11	11	6
Fout fase detectie	E12	12	4
Programmeringsfout	E13	13	6
De schaar en de batterij zijn niet compatibel	E16	16	9
De moederkaart is er niet in geslaagd om te communiceren met de batterij	E17	17	10

9. RESERVEONDERDELEN

Reserveonderdelen bestellen:

Neem voor het bestellen van reserveonderdelen, contact op met uw plaatselijke distributeur of dealer of een geautoriseerd servicecentrum van CAMPAGNOLA S.r.l. onder vermelding van de hoeveelheid en het onderdeelnummer van het onderdeel dat u wilt bestellen.

De lijst met reserveonderdelen is beschikbaar op de website van de fabrikant CAMPAGNOLA S.r.l. U kunt ook een schriftelijk verzoek sturen naar:

CAMPAGNOLA S.r.l. Hoofdkantoor en fabriek
40069 ZOLA PREDOSA (BO) Italië
Via Lazio, 21,23,23/A e 23/B Tel. +39 051 753500
Fax +39 051 752551
www.campagnola.it - star@campagnola.it

met vermelding van:

- serienummer van het product;
- type eenheid zoals vermeld op het typeplaatje dat op het product is geïnstalleerd. Indien afwezig, geef dan de beschrijving van het onderdeel.
- beschrijving.
- gewenste hoeveelheid.

10. BIJLAGEN

Dit hoofdstuk bevat de lijst met DOCUMENTEN die bij het product geleverd worden en die een integraal deel van deze handleiding van CAMPAGNOLA S.r.l. vormen en als referentie gebruikt moeten worden voor het gebruik, de bediening en het onderhoud van de componenten zelf.

BESCHRIJVING	FABRIKANT
Algemene garantievooraarden	CAMPAGNOLA S.r.l.
Verklaring van overeenstemming Machinerichtlijn	CAMPAGNOLA S.r.l.
Snelgids	CAMPAGNOLA S.r.l.



Instrukcja obsługi i konserwacji

MOD. T-CAT M V1



Elektryczna pilarka łańcuchowa

Polski

TŁUMACZENIE ORYGINALNYCH INSTRUKCJI

Przed użyciem należy uważnie przeczytać instrukcję obsługi i konserwacji



Wszelkie prawa zastrzeżone we wszystkich krajach

Wszelkie prośby o dodatkowe egzemplarze tego produktu, informacje lub interwencje serwisowe w siedzibie klienta lub wyjaśnienie technicznych aspektów tego dokumentu należy kierować do Dystrybutora, Dealera lub Centrum Serwisu Technicznego pod adresem:

CAMPAGNOLA S.r.l.
Siedziba główna i zakład
40069 ZOLA PREDOSA (BO) Włochy
Via Lazio, 21, 23, 23/A, 23/B e 25 Tel. +39 051 753500
Faks +39 051 752551
www.campagnola.it star@campagnola.it

Producent przechowuje kopię niniejszej instrukcji przez dziesięć (10) lat od daty produkcji.

Opracowanie tekstu i obrazów zostało zbadane z najwyższą starannością. Niezależnie od powyższego, CAMPAGNOLA S.r.l. zastrzega sobie prawo do modyfikowania i/lub aktualizowania informacji zawartych w niniejszym dokumencie w celu skorygowania błędów typograficznych i/lub nieścisłości, bez uprzedniego powiadomienia lub jakiegokolwiek zobowiązania ze swojej strony.

Opisy i ilustracje załączone do niniejszej publikacji nie są wiążące; w związku z tym CAMPAGNOLA S.r.l. zastrzega sobie prawo do wprowadzania w dowolnym momencie, bez zobowiązania do aktualizacji niniejszej publikacji, wszelkich zmian w elementach, szczegółach lub dostawie akcesoriów, które może uznać za stosowne w celu poprawy działania produktu lub w związku z innymi wymogami, które nie dotyczą aspektów bezpieczeństwa produktu.

Obowiązkiem użytkownika jest również upewnienie się, że w przypadku modyfikacji niniejszego dokumentu przez producenta, w miejscu użytkowania znajdują się wyłącznie aktualne wersje instrukcji.

Treść niniejszej instrukcji ma charakter ściśle techniczny i stanowi własność CAMPAGNOLA S.r.l.

Żadna część niniejszej instrukcji nie może być tłumaczona na inny język i/lub adaptowana i/lub powielana w jakiegokolwiek innej formie i/lub za pomocą środków mechanicznych, elektronicznych, fotokopii, nagrywania lub w inny sposób, bez uprzedniej pisemnej zgody CAMPAGNOLA S.r.l.

Firma będąca ich właścicielem chroni swoje prawa w pełnym zakresie.

Dokumentacja została sporządzona zgodnie z punktem 1.7.4 Dyrektywy 2006/42/WE

Szanowny Kliencie,

CAMPAGNOLA S.r.l. dziękuje za zakup produktu z jej oferty i zachęca do przeczytania i zrozumienia niniejszej instrukcji.

Umiejętność szybkiego i efektywnego reagowania na potrzeby rynku, połączona z doskonałą znajomością branży, uczyniły spółkę CAMPAGNOLA S.r.l. światowym liderem w projektowaniu, konstruowaniu i produkcji sprzętu do przycinania roślin i do zbierania owoców.

Za pośrednictwem skutecznie działającej sieci sprzedażowo-serwisowej, opartej na wysoko wykwalifikowanym personelu, CAMPAGNOLA S.r.l. oferuje szeroką gamę produktów:

- pneumatyczne i elektromechaniczne sekatory i piły łańcuchowe (akumulatorowe) do przycinania, również na przedłużce;
- grzebień pneumatyczny do strząsania, z napędem silnikowym i elektromechanicznym (akumulatorowe) do zbioru oliwek i różnych rodzajów owoców;
- sprężarki do ciągnika z mocowaniem trzypunktowym oraz zespoły sprężarkowe.
- wiązarka elektromechaniczna.

Argumenty przemawiające za wyborem naszej oferty to:

- > poręczność i praktyczność produktów,
- > wszechstronność zastosowań,
- > jakość materiałów konstrukcyjnych,
- > niezawodność,
- > projektowanie techniczne.

Korzystanie z tej instrukcji ułatwia umieszczenie na pierwszej stronie ogólnego indeksu oraz układ, który pozwala na szybkie znalezienie interesującego nas tematu.

Dokumentacja dostarczona z produktem składa się z niniejszej instrukcji oraz dokumentacji wymienionej w rozdziale Załączniki, stanowiącej integralną część niniejszej instrukcji.

Wewnątrz znajdują się wszystkie informacje niezbędne do prawidłowego użytkowania zakupionego produktu, a także do instalacji, uruchomienia, konserwacji i wycofania z eksploatacji.

Obowiązkiem użytkownika jest przeczytanie i zrozumienie całości niniejszej instrukcji oraz dokładne przestrzeganie ostrzeżeń i zaleceń zawartych w dostarczonej dokumentacji.

Zachęcamy do skontaktowania się bezpośrednio z CAMPAGNOLA S.r.l. lub lokalnym dealerem w celu uzyskania części zamiennych, porady dotyczącej wyboru specjalnego wyposażenia lub po prostu informacji dotyczących zakupionego produktu.

Niniejsza instrukcja została sporządzona w języku włoskim. Każda inna wersja językowa jest tłumaczeniem z oryginału.

1. INFORMACJE OGÓLNE.....	601
1.1 WSTĘP	602
1.2 KWALIFIKACJE PERSONELU.....	602
1.3 PRZEPISY BEZPIECZEŃSTWA ZAWARTE W INSTRUKCJI	603
1.4 UŻYWANE SYMBOLE.....	603
1.5 ŚRODKI OCHRONY INDYWIDUALNEJ (ŚOI)	606
1.6 ZAKAZ WPROWADZANIA ZMIAN	607
1.7 STOSOWANA TERMINOLOGIA I AKRONIMY	607
1.8 GWARANCJA.....	608
2. OPIS TECHNICZNY	609
2.1 IDENTYFIKACJA PRODUKTU	609
2.2 DANE TECHNICZNE	609
2.3 PRZEDSTAWIENIE DOSTĘPNYCH MODELI.....	610
3. OPIS PRODUKTU	610
3.1 ZASTOSOWANIE DOZWOLONE - ZAMIERZONE	610
3.2 ZASTOSOWANIE NIEDOZWOLONE	611
3.3 BUDOWA PRODUKTU	612
3.4 AKCESORIA	613
3.5 OGÓLNE WŁAŚCIWOŚCI DZIAŁANIA	613
3.6 UŻYWANIE AKUMULATORÓW.....	614
3.7 KORZYSTANIE Z ŁADOWARKI.....	616
4. BEZPIECZEŃSTWO	619
4.1 INFORMACJE OGÓLNE.....	619
4.2 MAJĄCE ZASTOSOWANIE DYREKTYWY I REFERENCYJNE NORMY TECHNICZNE	619
4.3 CERTYFIKACJA PRODUKTU.....	619
4.4 OZNAKOWANIE CE	620
4.5 OGRANICZENIA UŻYTKOWANIA	622
4.6 STREFY NIEBEZPIECZNE	622
4.7 WARUNKI ŚRODOWISKA EKSPLOATACJI	622
4.8 DRGANIA.....	622
4.9 HAŁAS	623
4.10 USUWANIE ZUŻYTYCH MATERIAŁÓW	623
4.11 WSKAZÓWKI DOTYCZĄCE ODPADÓW SPECJALNYCH.....	624
4.11.1 AKUMULATORY	624
4.12 ZABEZPIECZENIA ZASTOSOWANE NA PRODUKCIE	625
4.12.1 OSŁONY STAŁE.....	625
4.12.2 ZDEJMOWANE OSŁONY.....	626
4.12.3 ZABEZPIECZENIE PRZED PRZYPADKOWYM URUCHOMIENIEM	626
4.13 RYZYKO RESZTKOWE	626
4.13.1 WSTRZĄS I PRZYGNIECENIE.....	627
4.13.2 ŚCIĘCIE	627
4.13.3 POŻAR	627
4.13.4 ATMOSFERA WYBUCHOWA:.....	627
4.13.5 OŚLEPIENIE	628
4.13.6 UPADEK I WYRZUT PRZEDMIOTÓW	628
4.13.7 POŚLIZGNIĘCIE SIĘ.....	628
4.13.8 EFEKT BICZA	628
4.13.9 POTKNIĘCIE SIĘ.....	628
4.13.10 USTERKI OBWODÓW	629
4.13.11 WYŁADOWANIA ATMOSFERYCZNE.....	629
4.13.12 RYZYKO POPARZENIA/OPARZENIA	629
4.14 DODATKOWE ZALECENIA DOTYCZĄCE ZAGROZEŃ PODCZAS UŻYTKOWANIA PRODUKTU.....	629
4.15 DODATKOWE WYMAGANIA DOTYCZĄCE OSTROŻNOŚCI	631
4.16 OGÓLNE UWAGI DOTYCZĄCE ZACHOWANIA	632
4.17 TABLICZKI OSTRZEGAWCZE.....	634
4.17.1 ROZMIESZCZENIE TABLICZEK OSTRZEGAWCZYCH.....	634
5. INSTALACJA	635
5.1 PAKOWANIE I ROZPAKOWYWANIE	636
5.1.1 PRZECHOWYWANIE	636
5.2 SKŁADANIE PRODUKTU	637
5.2.1 NAPEŁNIANIE ZBIORNIKA DO SMAROWANIA ŁAŃCUCHA	638

5.2.2	REGULACJA NAPIĘCIA ŁAŃCUCHA	639
5.2.3	SKŁADANIE TELESKOPOWEGO DRAŻKA PRZEDŁUŻAJĄCEGO.....	639
5.3	KONTROLE I WERYFIKACJE PRZED URUCHOMIENIEM	640
5.4	WYŁĄCZENIE Z EKSPLOATACJI	641
5.4.1	DODATKOWE INFORMACJE DOTYCZĄCE UTYLIZACJI AKUMULATORÓW	642
6.	OBSŁUGA I DZIAŁANIE	642
6.1	INFORMACJE OGÓLNE.....	642
6.2	DZIAŁANIE.....	643
6.2.1	URUCHOMIENIE PRODUKTU.....	643
6.2.2	UŻYTKOWANIE PRODUKTU	643
6.2.3	UŻYTKOWANIE PRODUKTU ZAMONTOWANEGO NA DRAŻKU TELESKOPOWYM.....	644
6.2.4	ZATRZYMANIE PRODUKTU	644
6.2.5	ZATRZYMANIE PRODUKTU ZAMONTOWANEGO NA DRAŻKU TELESKOPOWYM.....	645
6.3	INSTRUKCJE DOTYCZĄCE PRACY I CIĘCIA.....	645
6.3.1	ODCINANIE	645
6.3.2	CIĘCIE GRUBYCH GAŁĘZI	646
6.4	PRZENOSZENIE PRODUKTU	646
6.5	PRZECHOWYWANIE.....	646
7.	KONSERWACJA	646
7.1	KONSERWACJA ZAPOBIEGAWCZA LUB RUTYNOWA	647
7.1.1	MOMENTY DOKRĘCANIA	647
7.1.2	SMAROWANIE ŁAŃCUCHA.....	648
7.1.3	WYMIANA ŁAŃCUCHA I/LUB PROWADNICY TNĄCEJ	648
7.1.4	KONTROLA ZUŻYCIA KOŁA ŁAŃCUCHOWEGO	649
7.1.5	KONSERWACJA NA KONIEC PRACY	649
7.2	KONSERWACJA SPECJALISTYCZNA LUB NADZWYCZAJNA	649
7.2.1	CZYSZCZENIE PROWADNICY TNĄCEJ I OTWORÓW DO SMAROWANIA	650
7.2.2	SMAROWANIE KOŁA ŁAŃCUCHOWEGO SILNIKA	650
7.2.3	OSTRZENIE ŁAŃCUCHA.....	651
7.2.4	KONTROLA AKUMULATORA I NARZĘDZIA.....	652
7.3	PLAN KONSERWACJI	652
7.3.1	KRYTERIUM KOMPILACJI.....	653
7.3.2	LISTA CZYNNOŚCI KONSERWACYJNYCH I ICH CZĘSTOTLIWOŚĆ.....	654
7.3.3	ŚRODKI SMARNE	654
8.	USTERKI - PRZYCZYNY - ROZWIĄZANIA	655
8.1	LISTA ALARMÓW	655
9.	CZĘŚCI ZAMIENNE	656
10.	ZAŁĄCZNIKI.....	656

1. INFORMACJE OGÓLNE

Instrukcja, podobnie jak Deklaracja zgodności, stanowi integralną część produktu i musi towarzyszyć mu przez cały czas w przypadku jakiegokolwiek zmiany miejsca użytkowania lub odsprzedaży. Obowiązkiem użytkownika jest przechowywanie dokumentacji w stanie nienaruszonym, aby można było z niej korzystać przez cały okres użytkowania produktu.

Dokument ten jest dostępny w formacie elektronicznym i można go pobrać ze strony internetowej firmy www.campagnola.it lub po zeskanowaniu kodu QR znajdującego się w skróconej instrukcji dołączonej do opakowania produktu.

Instrukcja odzwierciedla aktualny stan wiedzy technicznej w momencie dostawy.

Producent zrzeka się wszelkiej odpowiedzialności za wady produkcyjne i/lub szkody wyrządzone przez produkt na mieniu, osobach i zwierzętach w następujących przypadkach:

- niewłaściwe wykorzystanie produktu do celów i/lub zadań innych niż te, do których został stworzony;
- nieprzestrzeganie wymagań określonych w niniejszej instrukcji;
- niezgodność z charakterystyką techniczną wskazaną przez producenta, ze szczególnym uwzględnieniem warunków zamierzonego użytkowania;
- użytkowanie w warunkach środowiskowych innych niż określone w niniejszej instrukcji;
- nieprzestrzeganie warunków lub wymagań dotyczących montażu;
- brak, niewystarczająca lub niewłaściwa konserwacja;
- modyfikacje lub ingerencje w produkt w odniesieniu do dostarczonej konfiguracji;
- używanie nieoryginalnych lub niespecyficznych dla danego modelu części zamiennych;
- używanie w przestrzeniach zamkniętych i/lub sklasyfikowanych;
- używanie w pobliżu linii energetycznych;
- używanie przez osoby poniżej 18 roku życia lub powyżej 80 roku życia lub z ograniczeniami fizycznymi i/lub psychicznymi i/lub innymi chorobami, które czynią je niezdolnymi do użytkowania tego rodzaju produktu;
- używanie przez nieodpowiedni, nieupoważniony, nieprzeszkolony personel, również poprzez przeczytanie i pełne zrozumienie niniejszej instrukcji;
- używanie przez wyznaczony personel, który nie został odpowiednio przeszkolony i poinformowany zgodnie z włoskim dekretem o mocy ustawy nr 81/2008 (dyrektywa 89/391/WE lub dyrektywa 2009/104/WE i/lub ich krajowe dekry transponujące) w sprawie bezpieczeństwa w miejscu pracy;
- użytkowanie niezgodne z przepisami dotyczącymi bezpieczeństwa maszyn i/lub przepisami bezpieczeństwa zawartymi we **właściwym prawodawstwie europejskim i/lub krajowym obowiązującym** w miejscu pracy;
- całkowite lub częściowe nieprzestrzeganie niniejszych instrukcji i/lub zakazów i zaleceń zawartych w niniejszej instrukcji;
- zdarzenia wyjątkowe.

Odpowiedzialność za stosowanie wskazówek bezpieczeństwa zawartych w niniejszej instrukcji spoczywa na personelu użytkownika/pracodawcy, który jest odpowiedzialny za przewidziane czynności i który musi zapewnić, że personel upoważniony do montażu, użytkowania i konserwacji:

- posiada kwalifikacje do wykonywania wymaganych czynności;
- jest przeszkolony, poinformowany i poinstruowany w zakresie użytkowania produktu i wykonywania czynności konserwacyjnych;
- zna i skrupulatnie przestrzega wymagań zawartych w niniejszym dokumencie;
- zna i stosuje ogólne i szczegółowe przepisy bezpieczeństwa mające zastosowanie do produktu i miejsca pracy.

Personel korzystający z produktu musi stawić się w miejscu pracy w stanie psychofizycznym odpowiednim do wykonywania zamierzonych i wymaganych zadań.

Spożywanie napojów alkoholowych, narkotyków i leków zmieniających stan psychofizyczny pracownika jest surowo zabronione.

Nieprzestrzeganie przepisów bezpieczeństwa może spowodować obrażenia/wypadki personelu, uszkodzenie podzespołów i jednostki sterującej produktu.

Obowiązkowym wymogiem jest, aby cały personel użytkownika/pracodawcy, a w szczególności personel techniczny zajmujący się konserwacją, przeczytał i zrozumiał niniejszą instrukcję, zapoznał się z podstawowymi zasadami mechaniki i elektryczności oraz posiadał umiejętności w zakresie obsługi tego rodzaju produktów/maszyn.

Nieprzestrzeganie przepisów bezpieczeństwa i zawartych w nich instrukcji może spowodować obrażenia ciała i mienia, a także uszkodzenie podzespołów i jednostki sterującej produktu.

Zapoznanie się z niniejszą instrukcją, nawet w całości, w żadnym wypadku nie może zastąpić odpowiedniego doświadczenia odpowiedzialnego personelu.

Użytkownik może w dowolnym momencie skontaktować się z producentem w celu uzyskania dodatkowych informacji oprócz tych zawartych w niniejszym dokumencie, a także w celu przedstawienia propozycji ulepszeń.

1.1 WSTĘP

Aby zapewnić maksymalną niezawodność działania, CAMPAGNOLA S.r.l. starannie wybrała materiały i komponenty używane do budowy produktu. Prawidłowa wydajność produktu przez długi czas zależy od prawidłowego użytkowania oraz właściwej konserwacji zapobiegawczej i okresowej, zgodnie z instrukcjami zawartymi w niniejszej dokumentacji i dokumentacji towarzyszącej.

Pomimo środków ostrożności zastosowanych na etapie projektowania i konstrukcji, dla prawidłowego użytkowania, bezpieczeństwa, trwałości i niezawodności produktu zasadnicze znaczenie ma skrupulatne przestrzeganie instrukcji producenta oraz uruchomienie produktu zgodnie z tymi instrukcjami i wymogami prawnymi obowiązującymi w kraju użytkowania.

Celem niniejszej instrukcji jest dostarczenie informacji technicznych personelowi odpowiedzialnemu za instalację, użytkowanie, uruchomienie i konserwację produktu dostarczonego przez CAMPAGNOLA S.r.l.

Instrukcje zawarte w niniejszym dokumencie są przeznaczone dla całego personelu użytkownika, który w każdym przypadku musi posiadać podstawową wiedzę w dziedzinie mechaniki, pneumatyki, elektryczności i elektroniki w zależności od zakupionego produktu, zgodnie z informacjami zawartymi w niniejszym dokumencie.

Instrukcja obsługi i konserwacji zawiera informacje niezbędne do zrozumienia metod montażu, obsługi i konserwacji produktu, w szczególności: opis techniczny różnych zespołów funkcjonalnych, wyposażenia i systemów bezpieczeństwa, działania, korzystania z oprzyrządowania i interpretację wszelkich sygnałów diagnostycznych, główne procedury i informacje dotyczące prac konserwacyjnych.

Dla prawidłowego użytkowania produktu zakłada się, że środowisko pracy i użytkownika jest dostosowane do aktualnych przepisów bezpieczeństwa i higieny oraz zgodne z zaleceniami i zakazami zawartymi w niniejszej instrukcji.

1.2 KWALIFIKACJE PERSONELU

Wszystkie interakcje z produktem opisane w instrukcji muszą być wykonywane przez właściwy personel określony przez Producenta. Przy każdej opisanej czynności umieszczony jest piktogram, który wskazuje, jaki pracownik powinien ją wykonywać. Poniżej znajdują się wskazówki dotyczące kwalifikacji personelu wymagane do wykonywania różnych czynności.



Operator

Odpowiednio przeszkolony, upoważniony i wykwalifikowany personel użytkownika, który przeczytał i zrozumiał całość niniejszej instrukcji, a także posiada odpowiednią wiedzę i doświadczenie praktyczne, otrzymał niezbędne instrukcje dotyczące bezpiecznego użytkowania produktu w zakresie czynności, do których został skonstruowany i dostarczony.

Musi on być zdolny do wykonania wszystkich operacji niezbędnych dla montażu/instalacji, prawidłowego działania produktu i zapewnienia bezpieczeństwa własnego lub współpracowników.

Musi on posiadać udokumentowane doświadczenie w prawidłowym stosowaniu tego typu produktów i być upoważniony do ich używania. Musi on być odpowiednio przeszkolony, poinformowany i poinstruowany w tym zakresie, w tym poprzez zrozumienie niniejszej instrukcji, a także poprzez udział w szkoleniach przewidzianych przez obowiązujące przepisy.

W razie wątpliwości musi on zgłaszać wszelkie nieprawidłowości swojemu przełożonemu.

Nie jest upoważniony do wykonywania jakichkolwiek czynności konserwacyjnych z wyjątkiem czyszczenia, smarowania, napinania łańcucha, uzupełniania płynów, jeżeli są obecne, oraz wszelkich regulacji dozwolonych operatorowi i opisanych w rozdziale dotyczącym konserwacji.



Konserwator mechaniczny

Wykwalifikowany technik zdolny do używania produktu jako operator (posiadający kwalifikacje wymagane powyżej), wykonywania prac na częściach mechanicznych w celu regulacji, napraw konserwacyjnych i potrafiący czytać schematy, rysunki techniczne i listy części zamiennych.

Nie jest upoważniony do prac na częściach elektrycznych (jeżeli występują).

W razie potrzeby może on udzielić operatorowi instrukcji dotyczących właściwego korzystania z produktu do celów produkcyjnych.



Konserwator elektryk

Wykwalifikowany technik zdolny do obsługi produktu jako operator (posiadający kwalifikacje wymagane powyżej), ingerowania w regulacje i wykonywania prac na częściach elektrycznych w celu konserwacji, naprawy i wymiany wadliwych i/lub zużytych części.

Musi być zdolny do odczytania schematów obwodów i weryfikacji prawidłowego cyklu działania.

Może pracować w obecności napięcia wewnątrz obudów elektrycznych i/lub urządzeń sterujących tylko wtedy, gdy posiada kwalifikacje osoby uprawnionej (patrz EN50110-1 i EN 50110-2).

W razie potrzeby może on udzielić operatorowi instrukcji dotyczących właściwego korzystania z produktu do celów produkcyjnych.

CENTRA POMOCY TECHNICZNEJ

Są to centra pomocy technicznej (zwane również C.A.T.), które CAMPAGNOLA S.r.l. upoważniła do wykonywania czynności serwisowych/naprawczych produktów Campagnola.

1.3 PRZEPISY BEZPIECZEŃSTWA ZAWARTE W INSTRUKCJI

Zalecenia, wskazówki, normy i związane z nimi uwagi dotyczące bezpieczeństwa, opisane w różnych rozdziałach instrukcji, mają na celu zdefiniowanie szeregu zachowań i obowiązków, których należy przestrzegać podczas wykonywania różnych czynności, aby pracować w warunkach bezpiecznych dla personelu, sprzętu i otaczającego środowiska.





Niniejsze zasady bezpieczeństwa są skierowane do wszystkich pracowników odpowiednio przeszkolonych, poinformowanych, poinstruowanych i upoważnionych do wykonywania różnych czynności i operacji, takich jak:

- transport
- montaż/instalacja
- działanie
- użytkowanie
- konserwacja
- czyszczenie
- wyłączenie z eksploatacji i demontaż
- które stanowią zamierzony sposób użytkowania tego produktu.

1.4 UŻYWANE SYMBOLE

W instrukcji użyto szeregu symboli, aby zwrócić uwagę czytelnika i podkreślić niektóre szczególnie ważne aspekty obsługi.

Poniższa tabela opisuje znaczenie różnych symboli używanych w instrukcji.

SYMBOL	ZNACZENIE	UWAGI
 Niebezpieczeństwo	Niebezpieczeństwo	Wskazuje na zagrożenie wypadkiem, kalectwem lub poważnymi obrażeniami ciała, a nawet śmiercią personelu. Zwrócić szczególną uwagę na bloki tekstu oznaczone tym symbolem.
 Uwaga	Uwaga	Stanowi ostrzeżenie o ryzyku wypadku lub średnich obrażeń personelu użytkownika lub możliwości uszkodzenia produktu, sprzętu lub innego mienia osobistego nabywcy/użytkownika. Zwrócić uwagę na bloki tekstu oznaczone tym symbolem.
	Ważne Ostrzeżenie	Wskazuje ostrzeżenie lub uwagę dotyczącą kluczowych funkcji lub przydatnych informacji. Zwrócić uwagę na bloki tekstu oznaczone tym symbolem.
	Instrukcje	Wskazuje wymogi dotyczące obowiązku przeczytania i zrozumienia w całości instrukcji obsługi i konserwacji dołączonej do produktu przez cały personel (użytkownika, konserwatora itp.).

Poniższa tabela opisuje znaczenie różnych symboli, które mogą znajdować się na produkcie.

Informacje na temat typu i rozmieszczenia symbolu umieszczonego na produkcie znajdują się w rozdziale 4 instrukcji.

Etykiety i piktogramy są umieszczane na produkcie i/lub jego elementach składowych w celu podkreślenia ewentualnego ryzyka resztkowego i wynikających z niego działań, które należy podjąć zgodnie z procedurami bezpieczeństwa wskazanymi w niniejszej instrukcji.

Znaki bezpieczeństwa nabierają różnych znaczeń w zależności od koloru i kształtu geometrycznego, w szczególności przypominamy, że:

- nieprzestrzeganie znaków bezpieczeństwa może prowadzić do niebezpiecznych sytuacji, które mogą mieć szkodliwe skutki, takie jak poważne obrażenia ciała lub śmierć i/lub uszkodzenie samego urządzenia;
- w zależności od różnego rodzaju ryzyka resztkowego zidentyfikowanego dla produktu, producent wyposażył go w etykiety ostrzegawcze, informujące o niebezpieczeństwie i obowiązku monitorowania, zdefiniowane zgodnie z europejskimi przepisami dotyczącymi stosowanych symboli graficznych.

ZNACZENIE	KSZTAŁT	KOLOR
Niebezpieczeństwo		Żółty
Zakaz		Czerwony
Obowiązek		Niebieski
Informacje		Niebieski

TABELA 1

SYMBOL	ZNACZENIE	UWAGI
	Niebezpieczeństwo ogólne	Należy zwracać uwagę na zagrożenia oznaczone dodatkowymi symbolami
	Niebezpieczeństwo związane z ostrymi przedmiotami	Wskazuje na obecność ostrych elementów; ryzyko obrażeń wyznaczonego personelu/użytkownika. Odpowiedzialny personel/użytkownik musi zwracać szczególną uwagę na znaki i obszary, w których znajduje się ten symbol oraz przestrzegać bezpiecznych odległości.
	Niebezpieczeństwo związane z gorącą powierzchnią	Wskazuje na niebezpieczeństwo grożące wypadkiem użytkownika. Obowiązkowe jest noszenie odpowiedniej odzieży, takiej jak rękawice termiczne, okulary ochronne i maska.
	Niebezpieczeństwo związane z obecnością napięcia.	Wskazuje na zagrożenie obrażeń, nawet śmiertelnych, wyznaczonego personelu/użytkownika. Zachować szczególną ostrożność w miejscach, w których znajduje się takie ostrzeżenie i nie wchodzić do oznaczonych w ten sposób obszarów, o ile nie wyłączy się wcześniej napięcia w obszarze, którego dotyczy ostrzeżenie.
	Niebezpieczeństwo związane z ruchomymi częściami	Wskazuje zagrożenie w obszarach, w których znajdują się ruchome części. Odpowiedzialny personel/użytkownik musi zwracać szczególną uwagę na znaki i obszary, w których znajduje się ten symbol oraz przestrzegać bezpiecznych odległości.
	Niebezpieczeństwo zmiążdżenia dłoni	Wskazuje na zagrożenie związane z ruchem zamykania mechanicznych części urządzenia; ryzyko obrażeń wyznaczonego personelu/użytkownika. Odpowiedzialny personel/użytkownik musi zwracać szczególną uwagę na znaki i obszary, w których znajduje się ten symbol oraz przestrzegać bezpiecznych odległości.
	Niebezpieczeństwo wyrzutu materiałów	Odpowiedzialny personel/użytkownik musi zwracać szczególną uwagę na znaki i obszary, w których znajduje się ten symbol, przestrzegać bezpiecznych odległości i używać zalecanych środków ochrony indywidualnej.

	Niebezpieczeństwo związane z obecnością linii energetycznych lub części pod napięciem	Należy uważać, aby nie używać produktu w obecności linii energetycznych i części pod napięciem. Zachować odległość nie mniejszą niż 15 m od części pod napięciem.
	Niebezpieczeństwo związane z hałasem	Ten piktogram oznacza zagrożenie hałasem. Ma on zastosowanie do produktów nieobjętych dyrektywą w sprawie hałasu. Poziom mocy akustycznej skorygowany charakterystyką A emitowany przez produkt podano w tabeli danych technicznych w niniejszej instrukcji.
	Zakaz używania otwartego ognia	Zakaz używania otwartego ognia. Chronić produkt i/lub akumulator przed wysoką temperaturą i ogniem.
	Zakaz użytkowania w niekorzystnych warunkach pogodowych	Zabrania się używania produktu w niekorzystnych warunkach pogodowych, takich jak deszcz, wyładowania atmosferyczne, grad, śnieg itp.
Szczególne ostrzeżenia i zakazy dotyczące akumulatorów		
	Szczególne zagrożenie dotyczące akumulatorów litowo-jonowych	Akumulatory litowo-jonowe mogą eksplodować, spowodować pożar lub wywołać niepożądane efekty termiczne, takie jak „ucieczka termiczna” (*), jeżeli będą w nieodpowiedni sposób demontowane, zwarte, uszkodzone lub obsługiwane. Nie narażać na działanie wody, ognia lub wysokich temperatur.
	Zakaz kontaktu akumulatorów ze źródłami ciepła	Nie wrzucać akumulatorów do ognia i nie narażać ich na działanie źródeł ciepła, takich jak ciepło generowane przez grzejniki, płomienie, lasery, źródła indukcyjne itp.
	Zakaz użytkowania w niekorzystnych warunkach pogodowych	Zabrania się używania akumulatora w niekorzystnych warunkach pogodowych, takich jak deszcz, wyładowania atmosferyczne, grad, śnieg itp. Nie zanurzać akumulatora w płynach.
	Zakaz kontaktu akumulatorów ze źródłami ciepła	Nie wrzucać akumulatorów do ognia i nie narażać ich na działanie źródeł ciepła, takich jak ciepło generowane przez grzejniki, płomienie, lasery, źródła indukcyjne itp.
	Nie narażać produktu na działanie źródeł ciepła	Zabrania się narażania produktu na działanie jakiegokolwiek bezpośredniego lub pośredniego źródła ciepła.
	Międzynarodowy symbol recyklingu	Wskazuje, że akumulator został wykonany z materiałów, które można poddać recyklingowi.
Wymagania dotyczące produktu, akumulatora i ładowarki		
	Obowiązkowe jest przeczytanie instrukcji obsługi	Wskazuje wymóg dotyczący operatorów i personelu utrzymania ruchu, którzy muszą zawsze zapoznać się z instrukcją obsługi i konserwacji przed wykonaniem jakiegokolwiek czynności (rozpakowaniem, montażem/installacją, użytkowaniem, konserwacją itp.

(*) Termin ucieczki termicznej odnosi się do niekontrolowanego wzrostu temperatury ogniwa lub akumulatora, generowanego przez reakcję egzotermiczną.



ADNOTACJA

Informacje na temat rodzaju i lokalizacji znaków ostrzegawczych umieszczonych na produkcie można znaleźć w sekcji 4.17; w tej sekcji wymieniono i zidentyfikowano znaki ostrzegawcze dotyczące niebezpieczeństwa, zakazu i obowiązku oraz ich objaśnienia.

1.5 ŚRODKI OCHRONY INDYWIDUALNEJ (ŚOI)

Personel odpowiedzialny za użytkowanie i konserwację, który wykonuje różne czynności dozwolone na produkcie, musi stosować środki ochrony indywidualnej (ŚOI), aby zapobiec wszelkim możliwym zagrożeniom/uszkodzeniom wynikającym z wykonywania różnych czynności, takie jak:

- kask do ochrony głowy;
- okulary ochronne lub maska chroniąca przed odpryskami, pyłem lub brudem powstającym w trakcie użytkowania;
- rękawice ochronne, obuwie i/lub buty wysokie chroniące personel przed zagrożeniami takimi jak zmiżdżenie, ścinanie, cięcie itp;
- nauszniki przeciwhałasowe.



UWAGA

Odzież osób obsługujących lub wykonujących konserwację produktu musi być zgodna z zasadniczymi wymogami bezpieczeństwa określonymi w rozporządzeniu 2016/425/UE, dyrektywie 89/656/WE i wszelkich przepisach obowiązujących w kraju, w którym produkt jest używany.



NIEBEZPIECZEŃSTWO

Podczas wykonywania prac, które mogą skutkować wyrzutem odłamków lub materiałów niebezpiecznych dla operatora lub innych osób pracujących w pobliżu, operator musi zapewnić lub zażądać od osób odpowiedzialnych zapewnienia osłon lub innych odpowiednich środków bezpieczeństwa.







NIEBEZPIECZEŃSTWO



Podczas obsługi i konserwacji personel musi nosić odpowiednią odzież roboczą, aby zapobiec wypadkom. W celu uniknięcia zagrożeń mechanicznych, takich jak przeciągnięcie, uwięzienie, ścinanie i inne, zabrania się noszenia podczas cyklu pracy i czynności konserwacyjnych akcesoriów, takich jak bransoletki, zegarki, szaliki, pierścionki lub łańcuszki.



UWAGA

Obowiązkiem użytkownika/pracodawcy jest dopilnowanie, aby odpowiedzialny personel został należycie przeszkolony, poinformowany i poinstruowany w zakresie ryzyka resztkowego związanego z danym procesem i aby stosował zalecane środki ochrony indywidualnej, oraz oszacowanie wszelkich niezbędnych integracji.

SYMBOL	ZNACZENIE	UWAGI
	Obowiązkowe jest używanie okularów ochronnych	Wskazuje wymóg noszenia przez personel okularów ochronnych. Środki ochrony indywidualnej, które muszą być stosowane przez cały czas pracy z produktem i/lub w miejscu pracy lub podczas konserwacji. W przypadku ryzyka wyrzutu przedmiotów lub materiałów zalecane jest korzystanie z ekranu ochronnego.
	Obowiązkowa jest ochrona słuchu.	Wskazuje wymóg używania przez personel nauszników lub zatyczek w celu ochrony słuchu. Środki ochrony indywidualnej, które muszą być stosowane przez cały czas pracy z produktem i/lub w miejscu pracy lub podczas konserwacji.
	Obowiązkowe jest używanie rękawic ochronnych i izolacyjnych.	Wskazuje wymóg stosowania przez personel rękawic ochronnych i izolacyjnych. Środki ochrony indywidualnej, które muszą być stosowane przez cały czas pracy z produktem i/lub w miejscu pracy lub podczas konserwacji.
	Obowiązkowe jest używanie obuwia ochronnego.	Wskazuje wymóg noszenia przez personel obuwia ochronnego. Środki ochrony indywidualnej, które muszą być stosowane przez cały czas pracy z produktem i/lub w miejscu pracy lub podczas konserwacji.

	Obowiązkowe jest noszenie odpowiedniej odzieży roboczej.	Wskazuje wymóg noszenia przez personel odpowiedniej ochronnej odzieży roboczej. Środki ochrony indywidualnej, które muszą być stosowane przez cały czas pracy z maszyną i/lub w miejscu pracy lub podczas konserwacji.
	Obowiązkowe jest używanie kasku ochronnego.	Wskazuje wymóg noszenia przez personel kasku ochronnego. Środki ochrony indywidualnej, które muszą być stosowane przez cały czas pracy z maszyną i/lub w miejscu pracy lub podczas konserwacji.



ADNOTACJA

Wskazane tutaj środki ochrony indywidualnej muszą zostać uzupełnione przez użytkownika w zależności od obszaru/miejsca pracy w środowisku rolniczym (rodzaj/materiały i produkty poddawane zabiegom itp.), ustanowionych zaleceń i w zależności od przepisów obowiązujących w kraju użytkowania.



INFORMACJA DODATKOWA

Szczegółowy opis „piktogramów” i „ŚOI” przewidzianych specjalnie dla dostarczanego produktu opisano w różnych rozdziałach niniejszej instrukcji.

W tym punkcie instrukcji wymieniono i wyjaśniono jedynie znaczenie „piktogramów” i „ŚOI”.

1.6 ZAKAZ WPROWADZANIA ZMIAN

Zabrania się przeprowadzania jakichkolwiek przeróbek produktu, a zwłaszcza modyfikacji, które mogą zmniejszyć bezpieczeństwo produktu. W szczególności zabrania się usuwania lub modyfikowania osłon i/lub systemów bezpieczeństwa i/lub sygnalizacji i/lub sterowania dostarczonych przez producenta.

Nieprzestrzeganie zaleceń zawartych w niniejszej instrukcji i dołączonej dokumentacji zwalnia producenta z wszelkiej bezpośredniej lub pośredniej odpowiedzialności.

W przypadku jakichkolwiek danych, które nie zostały uwzględnione lub których nie można wywnioskować z poniższych stron, należy skontaktować się bezpośrednio z producentem.

Zabronione jest również używanie produktu z komponentami innych firm, które nie zostały pierwotnie dostarczone wraz z produktem.

Może to prowadzić do wypadków i/lub obrażeń, za które Producent nie ponosi odpowiedzialności.

Należy pamiętać, że odpowiedzialność cywilna i karna producenta wygasa w przypadku modyfikacji produktu.

Modyfikacje jakiegokolwiek rodzaju, które zmieniają oryginalną konfigurację produktu, wprowadzając ryzyko, które nie zostało ocenione przez producenta, zwalniają producenta z wszelkiej odpowiedzialności.

W takim przypadku producent będzie zwolniony z wszelkiej bezpośredniej lub pośredniej odpowiedzialności.

1.7 STOSOWANA TERMINOLOGIA I AKRONIMY

OSOBA NARAŻONA: (Załącznik I, 1.1.1 Dyrektywa 2006/42/WE).

Oznacza każdą osobę znajdującą się częściowo lub całkowicie w strefie niebezpiecznej.

ZAMIERZONE ZASTOSOWANIE: (Załącznik I, 1.1.1 Dyrektywa 2006/42/WE).

Oznacza użytkowanie maszyny zgodnie z informacją zawartą w instrukcji obsługi.

STREFA NIEBEZPIECZNA: (Załącznik I, 1.1.1 Dyrektywa 2006/42/WE).

Oznacza strefę w obrębie i/lub wokół maszyny, w której występuje ryzyko dla zdrowia lub bezpieczeństwa osoby tam przebywającej.

RYZYKO: (Załącznik I, 1.1.1 Dyrektywa 2006/42/WE).

Oznacza kombinację prawdopodobieństwa i stopnia obrażeń lub uszczerbku na zdrowiu, które mogą zaistnieć w sytuacjach niebezpiecznych.

NIEBEZPIECZEŃSTWO RESZTKOWE (ref. UNI EN ISO 12100:2010).

Niebezpieczeństwo, którego nie można wyeliminować lub ograniczyć na etapie projektu i przed którym zabezpieczenia nie są (częściowo lub całkowicie) skuteczne.

W instrukcji (rozdział 4) podane jest ryzyko resztkowe oraz informacje, instrukcje i ostrzeżenia/zalecenia dotyczące zarządzania tego rodzaju ryzykiem, które klient/użytkownik musi uwzględnić, zadbać o nie i nim zarządzać.

URZĄDZENIE OCHRONNE: (Załącznik I, 1.1.1 Dyrektywa 2006/42/WE).

Oznacza urządzenie, inne niż osłona, zmniejszające ryzyko niezależnie albo w połączeniu z osłoną.

OSŁONA: (Załącznik I, 1.1.1 Dyrektywa 2006/42/WE).

Oznacza część maszyny przeznaczoną specjalnie do zapewnienia ochrony w postaci bariery materialnej.

W instrukcji (rozdział Bezpieczeństwo) podane jest ryzyko resztkowe oraz informacje, instrukcje i ostrzeżenia/zalecenia dotyczące zarządzania tego rodzaju ryzykiem, o które klient/użytkownik musi zadbać (ref. EN ISO 12100:2010).

Pełny opis stosowanej terminologii można znaleźć w definicjach w załączniku I do dyrektywy maszynowej 2006/42/WE i EN ISO 12100:2010.

➤ ŚRODKI OCHRONY INDYWIDUALNEJ (ŚOI)

Środki ochrony indywidualnej oznaczają wszelkie środki przeznaczone do noszenia i/lub używania przez pracownika w celu ochrony przed jednym lub większą liczbą zagrożeń, które mogą zagrażać bezpieczeństwu lub zdrowiu w miejscu pracy, a także wszelkie elementy lub akcesoria przeznaczone do tego celu.

Środków ochrony indywidualnej nie stanowią:

- zwykła odzież robocza i uniformy nieprzeznaczone specjalnie do ochrony bezpieczeństwa i zdrowia pracownika;
- wyposażenie używane przez pogotowie ratunkowe i służby udzielające pierwszej pomocy;
- środki ochrony indywidualnej sił zbrojnych, policji i personelu służb utrzymania porządku publicznego;
- możliwe do zidentyfikowania wyposażenie ochronne specyficzne dla pojazdów transportu drogowego;
- materiały sportowe;
- materiały do samoobrony lub odstraszenia;
- przenośne urządzenia do wykrywania i zgłaszania zagrożeń i czynników szkodliwych.

➤ UŻYTKOWNIK

Użytkownik (pracodawca, firma, personel firmy itp.) to każdy, kto używa produktu zgodnie z jego przeznaczeniem lub kto powierza jego użytkowanie kompetentnym i specjalnie przeszkolonym osobom.

W niniejszej instrukcji terminy maszyna, zgodnie z definicją zawartą w art. 2 dyrektywy maszynowej 2006/42/WE, produkt lub urządzenie są używane zamiennie.



UWAGA!

Lektura niniejszej instrukcji, nawet wyczerpująca, w żadnym wypadku nie może zastąpić odpowiedniego doświadczenia operatora, a zatem stanowi jedynie przydatne przypomnienie charakterystyki technicznej i głównych operacji, które należy wykonać.

1.8 GWARANCJA

Informacje o ogólnych warunkach gwarancji można znaleźć na stronie internetowej Campagnola pod adresem: <http://www.campagnola.it>; lub złożyć pisemny wniosek na numer faksu +39 051752551, lub wysłać e-mail do: „star@campagnola.it”.



UWAGA!

Zgodnie z wyżej wskazanymi przepisami, przy ubieganiu się o naprawę gwarancyjną produktu należy zawsze dołączyć do niego prawidłowo wypełnioną kartę gwarancyjną wraz z dowodem zakupu (fakturą lub innym dokumentem mającym moc prawną).

2. OPIS TECHNICZNY

2.1 IDENTYFIKACJA PRODUKTU

W szczególności, w celu prawidłowej i jednoznacznej identyfikacji produktu, należy odnieść się do numeru seryjnego na tabliczce znamionowej produktu i podawać go w każdej prośbie o interwencję lub pomoc skierowanej do CAMPAGNOLA S.r.l.

Aby umożliwić jasną i jednoznaczną identyfikację, poniżej znajduje się opis danych z tabliczki znamionowej produktu:

Nazwa producenta: CAMPAGNOLA S.r.l.

Oznakowanie CE: Oznakowanie maszyny zgodnie z obowiązującymi dyrektywami mającymi zastosowanie

Typ: Kod identyfikacyjny konkretnego typu maszyny.

Kod jest kodem alfanumerycznym, składającym się z dwóch 4-cyfrowych serii liczb oddzielonych kropką, o następującej budowie: pierwsze 4 cyfry są stałe (typ narzędzia), następne 4 cyfry reprezentują kod konkretnego

zakupionego produktu. Typowy przykład: **LN24.0810**

2.2 DANE TECHNICZNE

W tym punkcie opisano dane techniczne zakupionego produktu.

DANE TECHNICZNE	
NARZĘDZIE	
Długość prowadnicy	4"
Maks. cięcie prowadnicy 4"	Ø 80 mm
Łańcuch tnący	29 ogniw 1/4"
Czynne zabezpieczenie	TAK
Prędkość zmienna	TAK
Prędkość łańcucha	7,5 m/s
Silnik	Bezszcotkowy
Moc silnika	500 W
Masa/waga bez akumulatora	970 g
Smarowanie łańcucha	RĘCZNE
AKUMULATOR	
Technologia akumulatora	Litowo-jonowy
Napięcie znamionowe	14.4 V
Maks. napięcie	16.8 V
Pojemność	2,5 Ah
Nominalna energia wyjściowa	36 Wh
Czas pracy akumulatora	Okolo 90 cięć o średnicy 6 cm
Czas ładowania	1,5-2 h
Masa/Waga	242 g
ŁADOWARKA	
Model ładowarki	KH24-1681420-2E
Napięcie wejściowe	100-240Vac ±10%
Częstotliwość	50/60Hz ±2Hz
Napięcie wyjściowe do ładowania	16,8V
Typ akumulatora	litowo-jonowy
Prąd wyjściowy I out max	1,42 A
Stopień ochrony	IP 20
Klasa izolacji	II
Masa	260 g

Poziom hałasu (*)	
Równoważny ciągły poziom ciśnienia akustycznego skorygowany charakterystyką A na stanowisku operatora (LpA)	81,2 dB(A), KpA=3 dB(A)
Wykryty poziom mocy akustycznej (LwA)	94,2 dB(A), KwA=3 dB(A)
Gwarantowany poziom mocy akustycznej (LwA)	102 dB(A)
Poziom drgań (**)	
Pilarka T-CAT M V1	1,961 m/s ² K=1,5 m/s ²

(*) Równoważny poziom ciśnienia akustycznego, skorygowany charakterystyką A na stanowisku operatora (LpA) i wartość mocy akustycznej urządzenia (LwA), mierzone zgodnie z normą UNI EN ISO 3744

(**) Ważona wartość skuteczna przyspieszenia, działająca na układ dłoń/ramię, są mierzone zgodnie z normą EN ISO 5349-1 i 2.

POZIOM ZGODNOŚCI ELEKTROMAGNETYCZNEJ

Urządzenie zawiera komponenty elektroniczne podlegające przepisom dotyczącym kompatybilności elektromagnetycznej, na które mają wpływ emisje przewodzone i promieniowane.

Wartości emisji są zgodne z wymogami prawnymi dzięki zastosowaniu komponentów zgodnych z dyrektywą w sprawie kompatybilności elektromagnetycznej, odpowiednich połączeń i instalacji zgodnie z wymogami dostawców komponentów.

Maszyna jest zatem zgodna z dyrektywą dotyczącą kompatybilności elektromagnetycznej (EMC).

2.3 PRZEDSTAWIENIE DOSTĘPNYCH MODELI

Produkt można zamontować na drążku teleskopowym (brak w zestawie), który uzupełnia jego funkcjonalność, umożliwiając przycinanie na wysokości do 3 m.

Oznakowanie CE potwierdzające zgodność produktu odnosi się również do zastosowania drążka teleskopowego jako produktu złożonego.

Tabela produktu	
Pilarka T-CAT M V1 	DRAŻEK TELESKOPOWY 140-210 cm (akcesorium nie wchodzi w skład zestawu) 

3. OPIS PRODUKTU

Produktem objętym niniejszą instrukcją jest elektryczna pilarka łańcuchowa, zasilana akumulatorem, przedstawiona w powyższej tabeli produktów, której dozwolone użycie określono w poniższym punkcie instrukcji.

3.1 ZASTOSOWANIE DOZWOLONE - ZAMIERZONE

Produkt jest przeznaczony wyłącznie do użytku profesjonalnego w rolnictwie.

Pilarka łańcuchowa jest narzędziem przeznaczonym do przycinania i/lub okrzyszowania sadów, winnic, gajów cytrusowych, oliwnych i ogólnie wszystkich roślin. Urządzenie może ciąć materiał drewniany o maksymalnej średnicy podanej w tabeli danych technicznych w punkcie 2.2.

Korzystanie z tych produktów może być powierzane wyłącznie przeszkolonemu i upoważnionemu personelowi, posiadającemu profesjonalną wiedzę i umiejętności zapewniające ich bezpieczne i prawidłowe użytkowanie.

Szkolenie i uświadamianie operatora należy powierzyć doświadczonemu personelowi, zdolnemu do opracowania wykwalifikowanego szkolenia teoretycznego i praktycznego, aby umożliwić mu prawidłowe wykonanie wszystkich operacji technicznych i przyjęcie zachowań, które mają decydujące znaczenie dla jego własnego bezpieczeństwa i bezpieczeństwa osób pracujących w obszarach, w których produkt jest używany.

Sposoby użytkowania określone w instrukcji jako nieprawidłowe nie mogą być w żadnym wypadku dozwolone.

Niewłaściwe użytkowanie produktu i/lub brak lub nieodpowiednia konserwacja mogą prowadzić do poważnego zagrożenia dla bezpieczeństwa personelu.

Działania opisane w niniejszej instrukcji jako zabronione i niedozwolone, które oczywiście nie mogą obejmować całego zakresu potencjalnych możliwości „niedozwolonego użytkowania” produktu, są jednak najbardziej „racjonalnie” przewidywalne i należy je uznać za absolutnie zabronione.

Produktu należy używać wyłącznie z ziemi w bezpiecznej i stabilnej pozycji, zapewniającej doskonałą i stabilną równowagę podczas użytkowania i obsługi.

Zabrania się używania produktu na niestabilnym podłożu, gdy istnieje ryzyko poślizgnięcia się (np. na wzgórzach i/lub mokrej trawie, śniegu, lodzie itp.) lub gdy nie ma możliwości utrzymania stabilnej równowagi (np. na stromych zboczach). Zabrania się pracy w niekorzystnych warunkach pogodowych, takich jak mgła, ulewny deszcz, silny wiatr, gradobicie, śnieg, lód, burze (ryzyko uderzenia pioruna).

Zabrania się używania produktu do przycinania zarośli i małych krzewów lub takich, które mogłyby spowodować ryzyko zaplątania się w mechanizm tnący, a także ryzyko wyrzutu materiału w kierunku operatora lub zablokowania mechanizmu tnącego z ryzykiem utraty równowagi.

Cięcie lub okrzesywanie musi być wykonywane przy użyciu „prostej” części drążka.

Aby uniknąć uszkodzenia mienia i/lub obrażeń osób, zabrania się używania końcówki drążka do cięcia lub okrzesywania.

Cięcie należy przeprowadzać stosując się do maksymalnych wymiarów cięcia określonych w tabeli danych technicznych zakupionego produktu i wyłącznie na drewnie.

Zabronione jest cięcie gałęzi o średnicy większej niż maksymalna dopuszczalna średnica podana w tabeli danych technicznych.

Aby zapewnić ergonomiczne warunki pracy, należy unikać cięcia powyżej wysokości ramion.

Nie należy ciąć powyżej wysokości ramion, aby uniknąć nieprawidłowych ergonomicznych warunków pracy, które z czasem mogą powodować zagrożenia dla postawy operatora.



UWAGA

- **Każde inne wykorzystanie narzędzia jest uznawane za niewłaściwe, a w konsekwencji potencjalnie zagrażające bezpieczeństwu operatorów, i powoduje unieważnienie odpowiedzialności producenta i utratę gwarancji.**
- **Jeżeli produkt jest używany do celów innych niż wskazane, może ulec poważnemu uszkodzeniu oraz spowodować obrażenia osób i szkody materialne.**

Jakiegolwiek inne zastosowanie lub rozszerzenie zastosowania poza przewidziane przez producenta jest zabronione i niezgodne z przeznaczeniem przypisanym przez producenta, w związku z czym producent nie ponosi żadnej odpowiedzialności za wynikające z tego szkody.

3.2 ZASTOSOWANIE NIEDOZWOLONE

Produkt może być używany wyłącznie do celów wyraźnie określonych przez producenta.

W szczególności:

- nie należy używać produktu w środowiskach i do zastosowań innych niż opisane w punkcie 3.1;
- nie należy używać produktu w środowiskach sklasyfikowanych jako częściowo lub w całości zapalne lub zagrożone wybuchem;
- nie należy używać produktu bez odpowiedniego przeszkolenia, poinformowania, poinstruowania i upoważnienia do jego używania;
- nie należy używać produktu nie przestrzegając zaleceń/wskazań podanych w punkcie 1;
- nie należy używać produktu niezgodnie z wymaganiami opisanymi w rozdziale 4 „Bezpieczeństwo”;
- nie należy używać produktu w warunkach środowiskowych innych niż określone w instrukcji;
- nie należy używać produktu po podłączeniu do niego narzędzi lub w kombinacjach innych niż przewidziane lub dostarczone;
- nie należy używać produktu w środowisku domowym, handlowym i/lub w lasach.

Każde inne użytkowanie należy uznać za niewłaściwe i zabronione przez producenta, a tym samym potencjalnie niebezpieczne dla bezpieczeństwa operatora i osób trzecich.



UWAGA

Używanie produktu do celów nieprzewidzianych przez producenta stanowi zastosowanie niewłaściwe. W takim przypadku nie ponosimy jakiegokolwiek odpowiedzialności za szkody majątkowe i/lub osobowe. Ponadto wygasa wszelka forma gwarancji.

Producent nie ponosi odpowiedzialności w przypadku ingerencji w produkt w stosunku do dostawy ze względu na nieautoryzowane modyfikacje lub czynności konserwacyjne wykonywane przez personel, który nie został należycie poinformowany, przeszkolony i poinstruowany.

3.3 BUDOWA PRODUKTU

Poniższa sekcja przedstawia budowę produktu (*), jak pokazano na rys. 2, natomiast tabela przedstawia nazwy elementów składowych produktu wraz z ich opisem funkcjonalnym.

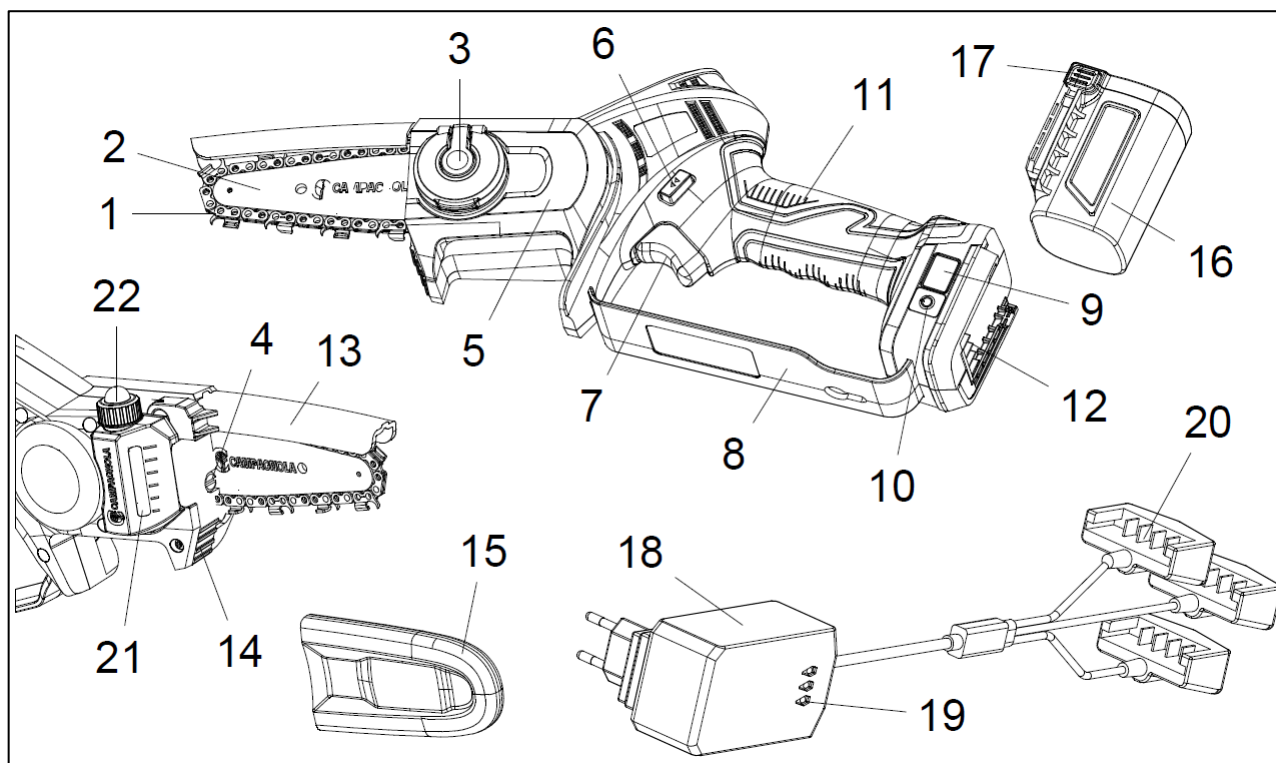

Rys. 1

Poz.	Nazwa	Funkcja
1	Łańcuch	Tnie gałęzie, pnie itd.
2	Prowadnica	Prowadzi łańcuch
3	Nakrętka blokująca	Blokuje prowadnicę
4	Śruba regulacyjna	Reguluje napięcie łańcucha
5	Przednia obudowa	Chroni koło łańcuchowe i prowadnicę łańcucha
6	Blokada zabezpieczająca	Działa jako blokada uruchomienia
7	Dźwignia napędowa	Jest wciskany, aby uruchomić narzędzie
8	Osłona ręki	Chroni rękę użytkownika przed łańcuchem
9	Wyświetlacz	Pokazuje, czy narzędzie jest włączone czy wyłączone i wyświetla informacje o stanie narzędzia i akumulatora.
10	Przycisk ON-OFF	Włącza i wyłącza narzędzie
11	Uchwyt	Umożliwia manipulowanie produktem
12	Łącznik akumulatora	Służy do połączenia narzędzia z akumulatorem
13	Osłona na łańcuch	Chroni użytkownika przed odbiciem
14	Zderzak	Podczas użytkowania wspiera okrzesywarkę na pniu
15	Osłona na prowadnicę	Obudowa ochronna łańcucha (w stanie spoczynku)
16	Akumulator	Umożliwia działanie narzędzia
17	Skrzydółka blokująca	Umożliwiają wkładanie/wyjmowanie akumulatora z narzędzia
18	Ładowarka	Służy do jednoczesnego naładowania trzech akumulatorów
19	Podświetlane wskaźniki LED	Wskazują stan naładowania akumulatorów
20	Złącza do ładowania	Służą do połączenia ładowarki z akumulatorem
21	Zawiera olej do smarowania łańcucha i prowadnicy	
22	Korek z pompką	Służy do ręcznego smarowania łańcucha i zamyka zbiornik oleju

3.4 AKCESORIA

W niniejszym punkcie opisano, w stosownych przypadkach, akcesoria, które mogą być dostarczane wraz z produktem.

Poniżej wymieniono akcesoria produktu objętego niniejszą instrukcją i dołączone do opakowania:

- Krótka instrukcja,
- Certyfikat gwarancji,
- Deklaracja zgodności,
- Zestaw narzędzi,
- Pilnik do ostrzenia łańcucha,
- Fiolka 60 ml na olej smarujący.

3.5 OGÓLNE WŁAŚCIWOŚCI DZIAŁANIA

W tym punkcie opisano ogólne właściwości działania zakupionego produktu.

WYŚWIETLACZ na narzędziu wyświetla informacje o stanie pilarki i akumulatora.

Patrz rysunek poniżej.

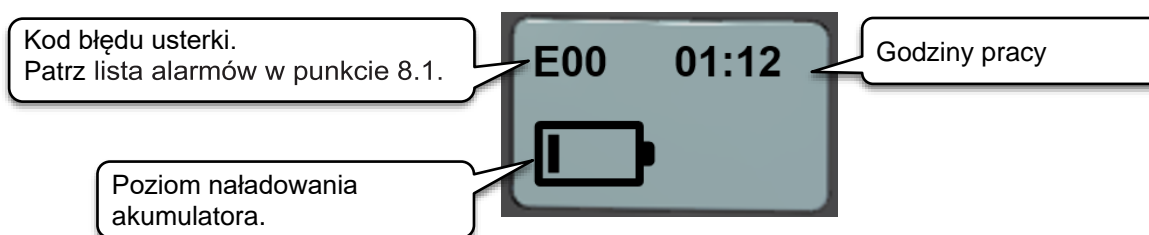

OPIS FUNKCJI:

➤ PRZYCIŚK WŁĄCZANIA / WYŁĄCZANIA PILARKI

Poniżej wymieniono funkcje związane z przyciskiem włączania.



Włączanie: Po podłączeniu akumulatora wyświetlacz jest wyłączony. Długie naciśnięcie przycisku włączania powoduje włączenie wyświetlacza, potwierdzone podwójnym sygnałem dźwiękowym.



Wyłączanie: Przy podświetlonym wyświetlaczu, długotrwałe naciśnięcie przycisku włączania powoduje wyłączenie narzędzia, potwierdzone zgaszeniem wyświetlacza.

➤ PRĘDKOŚĆ ZMIENNA

Zmianę prędkości łańcucha uzyskuje się poprzez naciśnięcie dźwigni sterującej w sposób opisany poniżej.

- Nacisnąć dźwignię sterującą częściowo w dół, aby uzyskać maksymalną prędkość łańcucha.
- Nacisnąć dźwignię sterującą do końca, aby uzyskać maksymalną prędkość łańcucha.



➤ WYŁĄCZANIE AUTOMATYCZNE

Gdy pilarka jest włączona, nieużywanie dźwigni sterującej przez co najmniej 5 minut powoduje automatyczne wyłączenie produktu.

3.6 UŻYWANIE AKUMULATORÓW

Poniższa sekcja zawiera ogólne informacje i zalecenia, których należy przestrzegać w celu prawidłowego korzystania z akumulatorów.



Akumulatory litowo-jonowe mogą eksplodować, spowodować pożar lub wywołać niepożądane efekty termiczne, takie jak „ucieczka termiczna”, jeżeli będą w nieodpowiedni sposób demontowane, zwarte, uszkodzone lub obsługiwane. Nie narażać na działanie wody, ognia lub wysokich temperatur.

Akumulator można porównać do „zbiornika”, z którego produkt, do którego jest podłączony, pobiera energię elektryczną wymaganą do jego działania.



ADNOTACJA:

W tej sekcji termin akumulator lub pakiet akumulatorów może być używany zamiennie.

Akumulator składa się z ogniw litowo-jonowych opartych na chemii litowej, z modułami połączonymi równolegle i zawiera system zarządzania i kontroli głównych wielkości mających udział w doskonałym działaniu akumulatora w cyklach ładowania i rozładowania.

Technologia akumulatorów litowo-jonowych jest bardzo rozpowszechniona i coraz częściej wykorzystywana w narzędziach, sprzęcie ogrodniczym i wielu innych zastosowaniach, właśnie dlatego, że może zapewnić dużą pojemność energetyczną w kompaktowej obudowie.

Korzystanie z akumulatorów litowo-jonowych ma zatem wiele zalet, ale wiąże się również z sytuacjami, które należy zawsze brać pod uwagę, również w świetle faktu, że technologia akumulatorów litowo-jonowych stale się rozwija. W związku z tym starsze akumulatory mogą mieć niższą wydajność/punkty krytyczne:

- zarówno ze względu na to, jak bardzo stary/zużyty jest akumulator;
- jak i w przypadku, gdy nie przestrzega się podstawowych zasad dotyczących przechowywania akumulatorów i zarządzania nimi.

Główne przyczyny problemów z akumulatorami litowymi, oprócz starzenia się, są związane z następującymi zjawiskami:

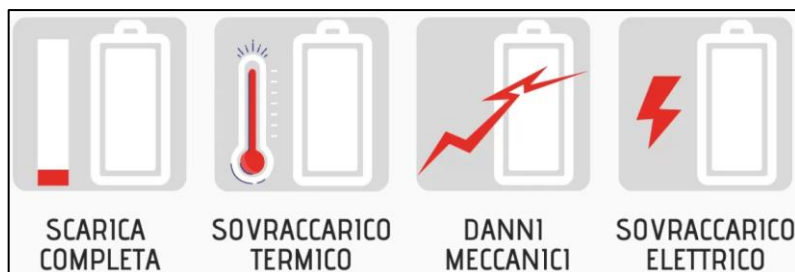

W świetle zalet i wad akumulatorów litowo-jonowych warto wiedzieć, że mają one ograniczony cykl życia od momentu opuszczenia fabryki, jednak można dbać o to, aby utrzymać ich wydajność tak długo, jak to możliwe.

W szczególności, podstawowe zasady służące lepszej wydajności akumulatora są następujące:

- za pierwszym razem zaleca się całkowite naładowanie, aby uzyskać maksymalną pojemność;
- następnie najlepiej jest unikać „stresowania” akumulatora częstym i/lub częściowym ładowaniem;
- należy jednak wykonać cykl kompletnego rozładowania co 30 cykli ładowania/rozładowania;
- akumulator litowo-jonowy pozostaje sprawny, jeżeli jest często używany, dlatego należy go ciągle „trenować”;
- jeżeli nie planujesz używać go przez jakiś czas, najlepiej odłączyć go od urządzenia i przechowywać w chłodnym miejscu; należy pamiętać, że akumulator ulega degradacji (utlenianiu) w mniejszym stopniu, gdy jest naładowany w około 40%; dlatego nigdy nie należy pozostawiać go całkowicie rozładowanego;
- należy pamiętać, że głównym wrogiem akumulatora litowo-jonowego jest ciepło, ponieważ powoduje ono jego szybsze starzenie się, a także stwarza ryzyko wystąpienia innych problemów, takich jak ucieczka termiczna (Thermal Runaway); z tych powodów zaleca się, aby nie pozostawiać go w urządzeniu ani w bezpośrednim świetle słonecznym lub w szczególnie gorącym otoczeniu, a po zakończeniu cyklu ładowania należy go odłączyć od ładowarki;
- zaleca się okresowe czyszczenie styków szczotką z plastikowym włosiem (np. poliestrowym lub podobnym), upewniając się, że nie są one wykonane z metalu, aby utrzymać maksymalną skuteczność zestyku w czasie;
- ładować w środowisku o temperaturze od 0°C (32°F) do 45°C (113°F).



ADNOTACJA: szacowana wydajność akumulatora po 500 cyklach ładowania wynosi 90%.

Zaleca się wymianę intensywnie używanych akumulatorów po 2-3 latach, również w celu zoptymalizowania funkcjonalności sprzętu korzystając z akumulatorów litowych bazujących na nowszej technologii.

Patrz również pkt 1.4, TABELA 1 sekcja „Szczególne ostrzeżenia i zakazy dotyczące akumulatorów”.

NIEWŁĄŚCIWE I NIEBEZPIECZNE ZASTOSOWANIE

- Unikać przeciążeń. Produkt w połączeniu z akumulatorem nie pozwalają na rozładowanie powyżej 80%, więc gdy pojawi się dźwiękowy i wizualny sygnał niskiego poziomu naładowania akumulatora, wymagane jest jego ponowne naładowanie.
- Nie wolno podłączać do akumulatora ładowarek, które nie są do niego przeznaczone.
- Nie należy podłączać go na siłę, jeżeli złącze jest wadliwe lub uszkodzone.
- Nie należy ładować akumulatora w przypadku widocznych uszkodzeń mechanicznych, elektrycznych lub wad połączeń, obecności materiału (błota lub innego) na stykach i/lub przedostania się do niego wody.
- Zabrania się używania produktu, jeżeli temperatura otoczenia wykracza poza dopuszczalne wartości graniczne.
- Zabrania się używania akumulatora do zasilania innych produktów.
- Zabrania się odłączania złącza akumulatora, gdy produkt jest włączony i/lub pracuje lub jest ładowany.
- Zabrania się pozostawiania akumulatora narażonego na działanie czynników atmosferycznych i/lub źródeł ciepła.
- Unikać czyszczenia za pomocą strumieni pod wysokim ciśnieniem lub szczotek mechanicznych, które mogą uszkodzić obudowę lub styki.
- Unikać wstrząsów mechanicznych.



Złącza akumulatora należy zawsze utrzymywać w idealnym stanie. W przypadku pęknięcia, uszkodzenia, zjawiska utleniania, uszkodzenia izolacji itp. konieczna jest wymiana całego akumulatora.

Nie podejmować prób prowizorycznych napraw, które mogą spowodować niebezpieczne zwarcia lub porażenie prądem.

DODATKOWE WYMAGANIA DOTYCZĄCE OSTROŻNOŚCI

Ładować wyłącznie za pomocą ładowarek określonych przez producenta.

Ładowarka odpowiednia dla jednego typu akumulatora może stwarzać zagrożenie pożarem, jeżeli będzie używana z pakietami akumulatorów innego typu.

Należy używać wyłącznie produktów z pakietami akumulatorów określonymi dla dostarczonego produktu.

Używanie innych, niezgodnych z przeznaczeniem pakietów akumulatorów może prowadzić do ryzyka uszkodzenia lub pożaru, a także do szybszego starzenia się samego pakietu.

Gdy akumulator nie jest używany, należy przechowywać go z dala od przedmiotów takich jak papier, monety, klucze, szpilki/spinki, śruby lub inne małe metalowe przedmioty, które mogą stworzyć połączenie między terminalami.

Zwarcie terminali może spowodować oparzenia lub pożar.

W nienormalnych warunkach z akumulatora mogą wylewać/wydzielać się płyny, dlatego należy unikać jakiegokolwiek kontaktu z nimi osoby i/lub części ciała. W razie przypadkowego kontaktu z oczami, dłońmi itp. należy przemyć je wodą i skontaktować się z lekarzem.

Płyny wydostające się z akumulatora mogą powodować podrażnienia i/lub oparzenia.

Nie należy używać uszkodzonego lub zmodyfikowanego pakietu akumulatorów ani produktu.

Uszkodzone lub zmodyfikowane akumulatory mogą zachowywać się w sposób nieprzewidywalny, co może prowadzić do pożaru, wybuchu lub ryzyka wypadków/obrażeń ciała.

Nie narażać pakietu akumulatorów na działanie ognia lub nadmiernych temperatur.

Narażenie na działanie ognia lub temperatury powyżej 80°C (176°F) może prowadzić do wybuchu.

Absolutnie zabrania się naprawiania/otwierania akumulatora

Ponieważ produkt jest hermetycznie zamknięty, zabrania się podejmowania prób naprawy lub wymiany części akumulatora, w przeciwnym razie istnieje ryzyko wypadku/obrażeń ciała, pożaru, porażenia prądem, wybuchu, kontaktu z żrącymi cieczami, efektów termicznych itp.

**UWAGA!****DŁUGOTRWALE WYŁĄCZENIE Z EKSPLOATACJI**

Przed wyłączeniem akumulatora z eksploatacji na dłuższy czas (np. maks. 3 miesiące) należy go całkowicie naładować i przestrzegać wartości granicznych temperatury przechowywania i konserwacji.

**UWAGA!****PONOWNE URUCHOMIENIE PO DŁUGIM OKRESIE BEZCZYNNOSCI**

Przed użyciem, po długim okresie nieużywania (lub po 3 miesiącach nieużywania) należy całkowicie naładować akumulator.

3.7 KORZYSTANIE Z ŁADOWARKI

Niniejsza sekcja zawiera ogólne informacje i zalecenia, których należy przestrzegać w celu prawidłowego korzystania z dostarczonej ładowarki, która jest przeznaczona wyłącznie do użytku profesjonalnego w celu ładowania dostarczonych i dozwolonych akumulatorów.

Ładowarka może stanowić źródło zagrożenia, jeżeli będzie obsługiwana w nieodpowiedni sposób przez nieprzeszkolony personel lub jeżeli będzie używana w sposób niezgodny z wytycznymi.

Ładowarkę można uznać za bezpieczną, gdy spełnione są następujące warunki:

- ładowarka jest nieuszkodzona, a kabel połączeniowy i wtyczka są w idealnym stanie;
- ładowarka jest czysta i sucha;
- akumulatory są do końca włożone do gniazd ładowania ładowarki.

Przed użyciem produktu należy przeprowadzić kontrolę integralności wszystkich jej części. W przypadku wykrycia uszkodzonych lub zepsutych elementów nie należy używać ładowarki, a przed użyciem produktu należy zlecić jego naprawę.

Ładowarka może być serwisowana i naprawiana wyłącznie przez autoryzowany personel, który został przeszkolony w zakresie związanych z tym zagrożeń.

**NIEBEZPIECZEŃSTWO****W przypadku wykrycia uszkodzenia ładowarki:**

- **nie dotykać uszkodzonych miejsc;**
- **wyjąć wtyczkę zasilania z gniazda;**
- **wezwać elektryka.**

Ten produkt nie może być używany przez osoby (w tym dzieci) o ograniczonych zdolnościach fizycznych, sensorycznych lub umysłowych lub nieposiadające doświadczenia i wiedzy.

Ładowarka nie może być używana przez dzieci lub osoby, które nie są w stanie przeczytać i zrozumieć instrukcji obsługi, chyba że znajdują się one pod ścisłym nadzorem odpowiedzialnej osoby, która może zagwarantować jej bezpieczne użytkowanie.

Ładowarkę należy użytkować w pomieszczeniach zamkniętych, w suchym środowisku chronionym przed deszczem, lodem, śniegiem, wiatrem lub wysoką wilgotnością oraz w dopuszczalnych i oczekiwanych granicach środowiskowych.

Miejsce użytkowania ładowarki musi być czyste, chłodne, suche i nie może być narażone na mróz i/lub bezpośrednie działanie promieni słonecznych lub nienormalnych temperatur przekraczających dopuszczalne.

Upewnić się, że obszar wokół ładowarki posiada odpowiednią wentylację.

Temperatura przechowywania	+0°C ÷ +50°C
Temperatura otoczenia podczas ładowania	+5°C ÷ +45°C
Temperatura użytkowania	+0°C ÷ +45°C

Używanie produktu w warunkach innych niż wymienione jest niedozwolone. Wskazówki dotyczące środowiska instalacji i użytkowania znajdują się również w punkcie 4.7.

Obowiązkowe jest dotykanie kabla połączeniowego, przedłużacza i jego wtyczki sieciowej suchymi rękami, upewniając się, że wszystkie części ciała lub otaczające obszary są suche, ponieważ w przeciwnym razie mogłyby stanowić zagrożenie dla osoby.

Przed podłączeniem ładowarki do sieci elektrycznej należy upewnić się, że jest ona zgodna z oznaczeniami na

ładowarce (patrz punkt 2.2 „Dane techniczne”).

W celu zapewnienia większego bezpieczeństwa elektrycznego zaleca się podłączenie ładowarki za pomocą wyłącznika różnicowoprądowego (30 mA, 30 ms).



UWAGA

Podczas ładowania nieprawidłowe napięcie sieciowe lub częstotliwość sieci mogą spowodować przepięcie w ładowarce. Ładowarka może być uszkodzona.

Upewnij się, że napięcie i częstotliwość sieci zasilającej są zgodne ze specyfikacjami na tabliczce znamionowej ładowarki.

Ładowarkę należy trzymać z dala od spinaczy, monet, kluczy, gwoździ, śrub lub innych małych metalowych przedmiotów (w tym opiłków żelaza i/lub metali w ogóle), które mogłyby spowodować połączenie między stykami akumulatora lub ładowarki. Ewentualne zwarcie styków akumulatora lub ładowarki może spowodować oparzenia i pożar.

Ładowarka musi być używana na stole i/lub płaskiej powierzchni w stabilny sposób, a nie na poruszającym się sprzęcie lub pojeździe.

Umieścić ładowarkę w taki sposób, aby włożony akumulator nie mógł wypaść.

Po zakończeniu procesu ładowania należy zawsze wyjąć akumulator z ładowarki.

Używanie ładowarek do celów innych niż dozwolone może prowadzić do niebezpiecznych sytuacji.





NIEBEZPIECZEŃSTWO

Jeżeli ładowarka przeznaczona do określonego typu akumulatora jest używana z innymi typami akumulatorów, istnieje niebezpieczeństwo pożaru i/lub wybuchu skutkującego poważnymi lub śmiertelnymi obrażeniami oraz uszkodzeniem mienia i/lub osób.

Poniższa tabela opisuje znaczenie różnych symboli, które mogą znajdować się na ładowarce.

Nieprzestrzeganie symboli i znaków bezpieczeństwa może prowadzić do niebezpiecznych sytuacji, które mogą mieć szkodliwe skutki, takie jak poważne obrażenia ciała lub śmierć i/lub uszkodzenie samego urządzenia.

SYMBOL	ZNACZENIE
	Wskazuje na zagrożenie obrażeń, nawet śmiertelnych, personelu nabywcy i/lub wyznaczonego personelu/użytkownika. Zagrożenie niebezpiecznym napięciem i/lub porażeniem prądem.
	Urządzenia klasy II - 417-IEC-5172 Podwójna izolacja
	Tylko do użytku w pomieszczeniach
	Prąd stały - 417-IEC-5031
	Prąd przemienny - 417-IEC-5032
	Bezpiecznik
	Podłączenie uziemienia ochronnego - 417-IEC-5019
	Zasilacz impulsowy (SMPS)
	Transformator bezpieczeństwa z zabezpieczeniem przeciwzwarciovym.
	Plus: biegunowość dodatnia - 417-IEC-5005

SYMBOL	ZNACZENIE
	Minus: biegunowość ujemna - 417-IEC-5006
	Utylizacja materiałów nadających się do recyklingu
	Zgodnie z dyrektywą „ZSEE” 2012/19/UE, jeżeli zakupione urządzenie jest oznaczone przedstawionym obok symbolem, oznacza to, że produkt po zakończeniu okresu eksploatacyjnego powinien być gromadzony oddzielnie od innych odpadów. Nie wyrzucać elektronarzędzi, sprzętu elektronicznego i akumulatorów do odpadów domowych.

NIEWŁAŚCIWE I NIEBEZPIECZNE ZASTOSOWANIE

- Nie należy używać produktu, jeżeli nie został on prawidłowo zainstalowany zgodnie z obowiązującymi przepisami, z zabezpieczeniami odpowiednimi dla danego typu instalacji.
- Nie używać produktu w przypadku awarii zasilania lub w przypadku poważnych braków w konserwacji lub po modyfikacjach czy interwencjach.
- Nie należy używać produktu do ładowania akumulatorów innych niż dozwolone.
- Nie należy ustawiać kilku ładowarek jedna na drugiej ani przykrywać ładowarki podczas użytkowania i ładowania.
- Nie używać produktu na zewnątrz lub w innych niż dozwolone warunkach otoczenia.
- Nie używać produktu w deszczu, w wilgotnym środowisku i/lub na zewnątrz.
- Nie używać ładowarki w środowisku, które jest w całości lub częściowo sklasyfikowane jako zagrożone pożarem lub wybuchem.
- Zabrania się używania ładowarki jako podstawy dla jakichkolwiek przedmiotów, a także trzymanie w pobliżu ładowarki pojemników z płynami.
- Nie przykrywać ładowarki ani nie umieszczać na niej żadnych przedmiotów.
- Nie umieszczać ładowarki na akumulatorze.
- Nie należy modyfikować ani otwierać ładowarki.
- Nie wkładać żadnych przedmiotów do gniazd ładowarki.
- Nie łączyć styków elektrycznych ładowarki z metalowymi przedmiotami ani nie zwierać ich.
- Upewnić się, że w pobliżu akumulatora nie ma iskier ani źródeł zapłonu; podczas ładowania akumulatory mogą emitować wybuchowe gazy.
- Nie należy używać produktu niezgodnie z wymogami prawnymi i/lub ustawowymi lub określonymi w niniejszej instrukcji.

4. BEZPIECZEŃSTWO

4.1 INFORMACJE OGÓLNE

Obowiązkiem klienta jest przeszkolenie personelu odpowiedzialnego za użytkowanie produktu w zakresie ryzyka wypadków, urządzeń zabezpieczających i ogólnych zasad zapobiegania wypadkom określonych w dyrektywach UE i przepisach kraju, w którym produkt jest używany.

Odpowiedzialny personel musi być zaznajomiony z charakterystyką produktu.

Musi również przeczytać w całości niniejszą instrukcję oraz wszystkie instrukcje wymienione w rozdziale 10 (Załączniki).

Prace instalacyjne i konserwacyjne muszą być wykonywane przez wykwalifikowany personel.



NIEBEZPIECZEŃSTWO

Nieautoryzowana ingerencja lub wymiana jednej lub więcej części produktu, zastosowanie akcesoriów zmieniających sposób użytkowania produktu oraz użycie części zamiennych innych niż zalecane może spowodować ryzyko obrażeń.

Instalacja i konserwacja produktu mogą być wykonywane wyłącznie przez przeszkolony i odpowiednio wykwalifikowany personel, który posiada wiedzę techniczną w zakresie elektryki, mechaniki i pneumatyki oraz zna wszelkie przepisy obowiązujące w miejscu lub w kraju, w którym produkt jest używany.

4.2 MAJĄCE ZASTOSOWANIE DYREKTYWY I REFERENCYJNE NORMY TECHNICZNE

Każdy produkt przeznaczony dla krajów Unii Europejskiej (UE) lub krajów, które zawarły porozumienie z UE w sprawie przepisów dotyczących produktów, jest dostarczany z deklaracją zgodności zgodnie z dyrektywą maszynową 2006/42/WE.

Ponieważ maszyna jest objęta załącznikiem IV, producent stosuje procedurę badania typu WE określoną w załączniku IX oraz wewnętrzne kontrole wytwarzania produktu określone w załączniku VIII do dyrektywy 2006/42/WE.



UWAGA:

W przypadku dostaw produktów na obszary nienależące do UE, o ile strony nie uzgodniły inaczej w umowie, CAMPAGNOLA S.r.l., w celu zaprojektowania i wytworzenia produktu, będzie przestrzegać, w odniesieniu do odpowiednich części i zgodnie z aktualnym stanem wiedzy, norm ISO, IEC mających zastosowanie do produktu.

Produkt został zaprojektowany, wyprodukowany i przetestowany zgodnie z następującymi dyrektywami UE:

- Dyrektywa maszynowa 2006/42/WE w sprawie zbliżenia ustawodawstw państw członkowskich odnoszących się do maszyn.
- Dyrektywa 2014/30/UE w sprawie kompatybilności elektromagnetycznej (dla produktów objętych tą dyrektywą).
- Dyrektywa w sprawie hałasu 2000/14/WE-2005/88/WE
- Dyrektywy 2012/19/UE i 2011/65/UE
- Normy techniczne wymienione w deklaracji zgodności.

4.3 CERTYFIKACJA PRODUKTU

Do produktu dołączone są:

- Deklaracja zgodności z dyrektywą 2006/42/WE
- Deklaracja zgodności z dyrektywą 2014/30/UE
- Deklaracja zgodności zgodnie z dyrektywami 2000/14/UE i 2005/88/UE
- Deklaracja zgodności zgodnie z dyrektywami 2012/19/UE i 2011/65/UE
- Produkt jest wyposażony w tabliczkę znamionową, jak określono w punkcie 4.4

4.4 OZNAKOWANIE CE

Na każdym produkcie umieszczono tabliczkę/etykiętę identyfikacyjną CE (Rysunek 2).

Model, numer seryjny oraz rok produkcji wskazano na tabliczce znamionowej CE producenta przymocowanej do produktu. Tabliczka CE umieszczona na produkcie/narzędziu zawiera następujące dane i symbole:

- 1) Znak zgodności zgodnie z dyrektywą 2006/42/WE.
- 2) Nazwa spółki i pełny adres producenta.
- 3) Cały personel odpowiedzialny za użytkowanie i/lub konserwację produktu ma obowiązek przeczytać instrukcję obsługi i konserwacji.
- 4) Nazwa narzędzia.
- 5) Typ produktu: Oznaczenie typu/kod sprzedaży.
- 6) Numer seryjny.
- 7) Rok produkcji, czyli rok, w którym zakończył się proces produkcji.
- 8) Informacje zgodne z dyrektywą „ZSEE” 2012/19/UE: Odpady elektryczne i elektroniczne mogą zawierać substancje niebezpieczne dla środowiska i zdrowia ludzi, dlatego nie wolno ich wyrzucać razem z odpadami domowymi, lecz należy je posegregować i przekazać do odpowiednich punktów zbiórki.
- 9) Napięcie zasilania produktu.

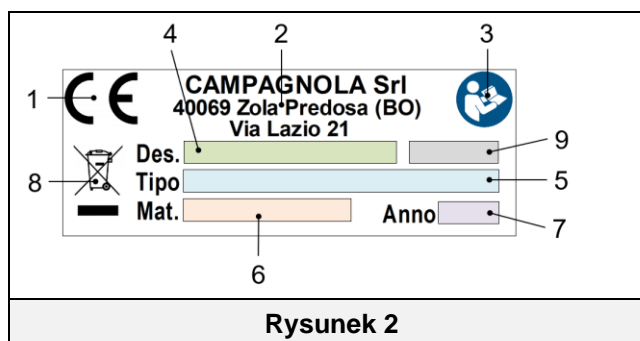

Rysunek 2

WAŻNE!

W celu prawidłowej i jednoznacznej identyfikacji produktu należy odnieść się do typu, numeru seryjnego i roku produkcji podanego na tabliczce znamionowej oraz podać je w przypadku wszelkich wniosków o interwencję, pomoc lub części zamienne kierowanych do Campagnola Srl.

WAŻNE!

Oznakowanie CE jest unikalne i poświadcza zgodność produktu z dyrektywą maszynową i innymi obowiązującymi dyrektywami zgodnie z warunkami określonymi i podanymi w niniejszej instrukcji.

W przypadku maszyny/produktu składającego się z kilku części, tabliczka/etykieta CE jest umieszczana na produkcie, a etykieta identyfikacyjna na jednostce składowej (np. ATRA.xxxx) w celu umożliwienia jej identyfikacji.

WAŻNE!

Klient jest odpowiedzialny za weryfikację stanu tabliczki/etykiety CE.

Użytkownik jest zobowiązany do wymiany tabliczki CE i/lub tabliczek ostrzegawczych, które z powodu zużycia są nieczytelne.

Bezwzględnie zabrania się usuwania tabliczek/etykiety znajdujących się na produkcie.

Spółka Campagnola S.r.l. nie ponosi żadnej odpowiedzialności za bezpieczeństwo produktu w przypadku nieprzestrzegania tego zakazu.

Oznakowanie CE jest umieszczone na produkcie w sposób pokazany na poniższym rysunku.

4.5 OGRANICZENIA UŻYTKOWANIA

Produkt jest przeznaczony do zastosowania i użytku opisanych w rozdziale 3 niniejszej instrukcji.

Użycie materiału nieodpowiedniego lub nieuwzględnionego w zakresie roboczym produktu może spowodować poważne uszkodzenia i zakłócić jego prawidłowe działanie.

4.6 STREFY NIEBEZPIECZNE

Przedmiotowy produkt jest przeznaczony do użytku przez wykwalifikowany personel odpowiednio przeszkolony w zakresie jego użytkowania, znający sytuacje i problemy związane z użytkowaniem produktów wyposażonych w ostrza tnące w sektorze rolniczym i profesjonalnym oraz który jest świadomy cech i zagrożeń występujących w środowisku pracy.

Przedmiotowy produkt posiada zespoły i części, które są uważane za niebezpieczne. Wszystkie strefy uznane za niebezpieczne, z wyjątkiem obszarów cięcia, zostały należycie zabezpieczone.

Istnieje ryzyko zranienia, ścięcia i otarcia związane ze strefą cięcia.

Zachować odpowiednią odległość od strefy cięcia i odgrodzić obszar roboczy, jeśli istnieje ryzyko kontaktu osób trzecich ze strefą cięcia.

W celu ograniczenia ryzyka w strefach niebezpiecznych podjęto odpowiednie środki zapobiegawcze i ochronne. Należy przestrzegać wskazań, zarówno w zakresie postępowania, jak i dotyczących „Środków ochrony indywidualnej”, podanych w niniejszej instrukcji.

4.7 WARUNKI ŚRODOWISKA EKSPLOATACJI

Środowisko, w którym produkt jest używany, to środowisko zewnętrzne chronione przed agresywnymi czynnikami, takimi jak żrące opary lub źródła nadmiernego ciepła.

O ile nie określono inaczej, produkt jest przeznaczony do użytku w następujących warunkach środowiska:

- Poniżej 1000 m nad poziomem morza.
- Temperatura otoczenia od 5°C do + 45°C. (średnia z 24 godzin ≤ 35°C)
- Wilgotność względna od 30% do 85% bez kondensacji.
- Temperatura materiału, w stosownych przypadkach < 45°C.

Użytkowanie produktu i systemów sterowania w warunkach innych niż wymienione jest niedozwolone.

W szczególności, w środowisku instalacji i użytkowania nie mogą występować:

- narażenie na żrące opary;
- narażenie na nadmierną wilgotność (powyżej 80%) i gwałtowne zmiany wilgotności;
- narażenie na nadmierne zapylenie;
- narażenie na pył ścierny;
- narażenie na oleiste opary;
- narażenie na wybuchowe mieszaniny pyłów i/lub gazów;
- narażenie na słone powietrze;
- narażenie na drgania, uderzenia lub nieprawidłowe wstrząsy;
- narażenie na działanie czynników atmosferycznych poza dozwolonymi granicami lub kapanie;
- narażenie na wysokie lub gwałtowne zmiany temperatury (powyżej 5K/h);
- obecność promieniowania jądrowego.

UWAGA: Informacje na temat warunków pracy akumulatora (plug-in) znajdują się również w punkcie 3.6.

4.8 DRGANIA

Produkt został zaprojektowany i skonstruowany w taki sposób, aby ryzyko związane z drganiami przenoszonymi przez produkt zostało ograniczone do minimum.

Drgania wytwarzane przez ten produkt, w zależności od sposobu jego użytkowania, zgodnie z dostarczonymi informacjami i zgodnie z obowiązującymi przepisami, nie są niebezpieczne dla zdrowia operatora.

Wartości poziomu drgań wyrażone w m/s² podano w sekcji 2.2 danych technicznych niniejszej instrukcji.



UWAGA

Nadmierne drgania mogą być spowodowane wyłącznie usterką mechaniczną, co oznacza, że produkt nie może być używany i musi zostać natychmiast zgłoszony i naprawiony, aby nie zagrażał bezpieczeństwu produktu i personelu odpowiedzialnego za jego obsługę i konserwację.

4.9 HAŁAS

Pomiary hałasu przeprowadzono zgodnie z normą EN ISO 3744 dotyczącą akustyki i powiązаныmi normami. Produkt nie posiada osłony dźwiękochłonnej.

Wartości poziomu mocy akustycznej wyrażone w dB(A) podano w sekcji 2.2 danych technicznych niniejszej instrukcji.

Wskazanie poziomu mocy akustycznej, w przypadku produktów objętych dyrektywą w sprawie hałasu, jest umieszczone na samym produkcie w widoczny i czytelny sposób.

Stosowanie środków ochrony indywidualnej przed hałasem (nauszników przeciwhałasowych) jest zalecane dla personelu znajdującego się w pobliżu produktu lub podczas czynności konserwacyjnych na pracującym produkcie.

Obowiązkiem użytkownika jest podjęcie odpowiednich środków zapobiegawczych i ochronnych zgodnie z przepisami kraju, w którym produkt jest używany.



UWAGA

Do użytkownika należy przeprowadzenie oceny ryzyka związanego z hałasem w środowisku pracy oraz zastosowanie odpowiednich środków zapobiegawczych i ochronnych zgodnie z przepisami kraju, w którym produkt jest używany.



NIEBEZPIECZEŃSTWO

Podczas przebywania w pobliżu produktu lub podczas regulacji należy stosować sprzęt chroniący przed hałasem.

Obowiązkowe jest używanie nauszników przeciwhałasowych przez cały personel pracujący przy produkcie zarówno podczas obsługi, jak i konserwacji.

4.10 USUWANIE ZUŻYTYCH MATERIAŁÓW

Podczas normalnego działania produkt nie powoduje zanieczyszczenia środowiska, jednak przez cały okres użytkowania w określonych warunkach są wytwarzane niektóre rodzaje odpadów lub materiałów odpadowych (jak na przykład smar lub olej do smarowania części mechanicznych lub elementy z tworzywa sztucznego, które mogą mieć z nimi kontakt) wymagające odpowiedniego usunięcia.

W kwestii likwidacji tych materiałów w każdym kraju istnieją odpowiednie przepisy dotyczące ochrony środowiska. Obowiązkiem Klienta jest znajomość przepisów stosowanych w tym zakresie w jego kraju oraz postępowanie w taki sposób, aby były one przestrzegane, zgodnie ze wskazówkami zawartymi w kartach technicznych używanych produktów.



UWAGA

Należy pamiętać o przestrzeganiu obowiązujących przepisów dotyczących utylizacji olejów mineralnych i/lub produktów z którymi się stykają.



UWAGA

Więcej informacji na temat sposobów likwidacji olejów i innych substancji można znaleźć w kartach charakterystyki tych produktów.

Likwidacja odpadów toksycznych podczas ich zbierania, transportu, obróbki (rozumianej jako proces przetwórczy konieczny dla umożliwienia odzysku), a także składowania i wysypywania na ziemię, jest kwestią interesu publicznego i podlega przestrzeganiu następujących ogólnych zasad:

- a) Należy zapobiec powstaniu wszelkich szkód lub zagrożeń dla zdrowia i bezpieczeństwa ogółu oraz jednostek.
- b) Należy zapewnić przestrzeganie wymogów higieniczno-sanitarnych oraz unikać ryzyka zanieczyszczenia powietrza, wody, gleby i podglebia.
- c) Należy promować, przy przestrzeganiu kryteriów opłacalności i skuteczności, systemy odzysku i recyklingu materiałów oraz energii.

4.11 WSKAZÓWKI DOTYCZĄCE ODPADÓW SPECJALNYCH

Odpadami specjalnymi są pozostałości po obróbce przemysłowej oraz materiały pochodzące z demontażu maszyn i zniszczonych lub przestarzałych urządzeń.

W odniesieniu do likwidacji odpadów specjalnych, również toksycznych i szkodliwych, odpowiedzialność za nie ponoszą wytwórcy tych odpadów, którzy mogą je usuwać bezpośrednio poprzez uprawnione firmy lub organy bądź poprzez przekazanie tych odpadów podmiotom świadczącym właściwą usługę publiczną, z którymi została podpisana odpowiednia umowa.

Każdy kraj/ każda gmina mają obowiązek przekazywać właściwym organom szczebla regionalnego wszystkie dostępne informacje na temat usuwania odpadów na ich terytorium.



UWAGA

Nielegalne złomowanie produktu przez użytkownika skutkuje nałożeniem kar administracyjnych przewidzianych przez obowiązujące prawo.

WAŻNE INFORMACJE DLA UŻYTKOWNIKA ZGODNIE Z DYREKTYWĄ „ZSEE” 2012/19/UE (UCHYLAJĄCĄ DYREKTYWĘ 2002/96/WE I DYREKTYWĘ 2003/108/WE) W SPRAWIE ZUŻYTEGO SPRZĘTU ELEKTRYCZNEGO I ELEKTRONICZNEGO.

Zgodnie z dyrektywą „ZSEE” 2012/19/UE, jeżeli zakupiony element/urządzenie jest oznaczony następującym przekreślonym symbolem pojemnika na śmieci, oznacza to, że produkt po zakończeniu okresu eksploatacyjnego powinien być gromadzony oddzielnie od innych odpadów.



Selektywna zbiórka niniejszego urządzenia/elementu po zakończeniu jego okresu eksploatacyjnego jest organizowana i zarządzana przez producenta. Użytkownik, który chce zutylizować niniejszy sprzęt, powinien zatem skontaktować się z producentem i postępować zgodnie z przyjętym przez producenta systemem, aby umożliwić selektywną zbiórkę sprzętu po zakończeniu jego eksploatacji.

Właściwie przeprowadzona selektywna zbiórka odpadów w celu poddania złomowanego urządzenia recyklingowi, przetworzeniu i likwidacji w sposób przyjazny dla środowiska przyczynia się do uniknięcia możliwych negatywnych skutków ekologicznych i zdrowotnych oraz sprzyja ponownemu użyciu i/lub składowych urządzenia.



UWAGA

Jeżeli na urządzeniu nie jest umieszczony symbol przekreślonego kosza, oznacza to, że producent nie ma obowiązku likwidacji produktu. W takiej sytuacji stosuje się zawsze obowiązujące przepisy w zakresie likwidacji odpadów.

4.11.1 AKUMULATORY

Zgodnie z dekretem z mocą ustawy 188/2008 będącym transpozycją do ustawodawstwa włoskiego dyrektywy 2006/66/WE w sprawie akumulatorów/pakietów akumulatorów i związanych z nimi odpadów.

Symbol przekreślonego ruchomego pojemnika na kółkach umieszczony na produkcie lub jego opakowaniu oznacza, że akumulatory po zakończeniu okresu użytkowania muszą być zbierane oddzielnie od innych odpadów, aby umożliwić ich właściwe przetworzenie i recykling. W związku z tym użytkownik musi bezpłatnie zwrócić wycofany z eksploatacji sprzęt do odpowiednich lokalnych punktów selektywnej zbiórki odpadów elektrycznych i elektronicznych lub zwrócić go sprzedawcy.

Oprócz symbolu, baterie, akumulatory i ogniwa guzikowe zawierające więcej niż 0,0005 procent rtęci (symbol chemiczny Hg), więcej niż 0,002 procent kadmu (symbol chemiczny Cd) lub więcej niż 0,004 procent ołowiu (symbol chemiczny Pb) są oznaczone symbolem chemicznym odpowiedniego metalu.

Właściwie przeprowadzona selektywna zbiórka odpadów w celu poddania zużytych akumulatorów recyklingowi, przetworzeniu i likwidacji w sposób przyjazny dla środowiska przyczynia się do uniknięcia możliwych negatywnych skutków ekologicznych i zdrowotnych oraz sprzyja ponownemu użyciu części, z których są złożone.

Nieautoryzowana utylizacja przez użytkownika baterii, ogniw i akumulatorów pociąga za sobą nałożenie odpowiednich sankcji przewidzianych w tym zakresie przez obowiązujące przepisy prawa.

W przypadku akumulatora znajdującego się w urządzeniu, który może być łatwo wyjęty przez użytkownika, należy pamiętać, że obowiązkowym wymogiem zgodności z obowiązującymi przepisami jest, aby akumulator nie był usuwany jako odpad komunalny (Dyrektywa 2006/66/WE), ponieważ podlega selektywnej zbiórce w celu uniknięcia szkód dla środowiska.

W związku z tym użytkownik musi bezpłatnie zwrócić wycofany z eksploatacji akumulator do odpowiednich lokalnych punktów selektywnej zbiórki odpadów elektrycznych i elektronicznych lub wyrzucić do specjalnych pojemników przygotowanych w punktach sprzedaży.

4.12 ZABEZPIECZENIA ZASTOSOWANE NA PRODUKCIE

Produkt jest wyposażony w następujące urządzenia zabezpieczające.

ZABEZPIECZENIA OBECNE NA PRODUKCIE
OSŁONA STAŁA
OSŁONA ZDEJMOWANA
ZABEZPIECZENIE PRZED PRZYPADKOWYM URUCHOMIENIEM

4.12.1 OSŁONY STAŁE

Osłony stałe składają się z osłon stałych i/lub obudów zainstalowanych na produkcie, których zadaniem jest uniemożliwienie dostępu do części wewnętrznych lub części ruchomych podczas cyklu roboczego. Z wyłączeniem obszaru ostrza tnącego, gdzie zastosowanie osłon nie jest możliwe ze względu na specyficzną funkcję urządzenia.

Umieszczone w obszarach, do których dostęp jest konieczny jedynie podczas konserwacji, wymagają specjalnych narzędzi do ich usunięcia.

Stałe osłony to pokrywy ochronne mechanizmów produktu, które obejmują również zabezpieczenie dźwigni sterującej przed niezamierzonym uruchomieniem produktu (wstrząsy, upuszczenie produktu itp.).



NIEBEZPIECZEŃSTWO

Bezwzględnie zabrania się używania produktu po konserwacji bez prawidłowego ponownego zamontowania stałych osłon, a także używania go bez nich.

Surowo zabrania się ingerowania w produkt poprzez próby obejścia jednej z osłon stałych w jakikolwiek sposób, wykorzystując możliwe przejścia pośrednie z powodu braku lub częściowej zmiany położenia osłon lub w przypadku, gdy wszystkie śruby mocujące nie zostały włożone na miejsce zgodnie z pierwotnym zamierzeniem producenta.



ADNOTACJA

Okresowo sprawdzać integralność stałych osłon i ich mocowań, zwracając szczególną uwagę na obudowy dostępu do mechanizmów produktu.

4.12.2 ZDEJMOWANE OSŁONY

Oslonę zdejmowaną stanowi kabura/osłona prowadnicy, której zadaniem jest zapobieganie kontaktowi z łańcuchem/głowicą tnącą w każdej sytuacji, gdy produkt nie jest używany.



NIEBEZPIECZEŃSTWO

Obowiązkowym wymogiem dla całego personelu jest zawsze zakładanie osłony ochronnej na łańcuch/głowicę tnącą w każdych warunkach/czynnościach, gdy produkt nie jest używany.

W szczególności obowiązkowo osłona musi być obecna we wszystkich warunkach obsługi, przemieszczania, przechowywania, konserwacji (z wyłączeniem wymiany i/lub napinania łańcucha) itp.



ADNOTACJA

Okresowo sprawdzać osłonę pod kątem uszkodzeń, a jeżeli jest uszkodzona lub nie spełnia już swojego zadania, należy ją natychmiast wymienić.

4.12.3 ZABEZPIECZENIE PRZED PRZYPADKOWYM URUCHOMIENIEM

Produkt jest wyposażony w urządzenie zabezpieczające przed nieoczekiwanym uruchomieniem, zwane „blokadą zabezpieczającą” (6), składające się z czerwonego przycisku, który działa jak blokada uruchomienia i włącza się automatycznie po zwolnieniu dźwigni sterującej (7). Ma to zapobiec uruchomieniu się łańcucha w razie przypadkowego uderzenia.

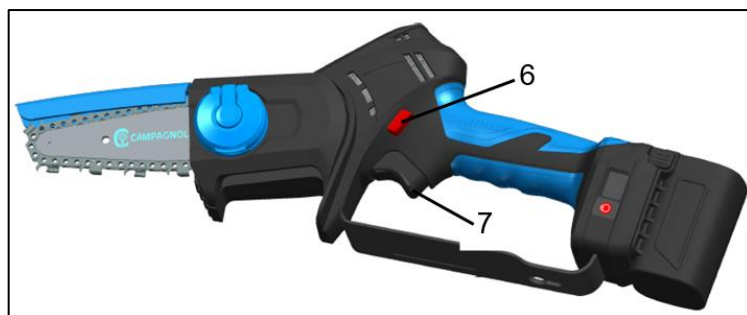

ADNOTACJA

Okresowo i przed każdym użyciem należy sprawdzać prawidłowe działanie urządzenia pod kątem przypadkowego uruchomienia.

4.13 RYZYKO RESZTKOWE

Na etapie projektowania przeprowadzono ocenę stref lub części stwarzających ryzyko i podjęto wszelkie niezbędne środki ostrożności w celu uniknięcia ryzyka dla osób i uszkodzenia komponentów produktu, jak opisano w poprzednich punktach instrukcji.



UWAGA

Okresowo sprawdzać działanie wszystkich urządzeń zabezpieczających.

Nie demontować stałych ani ruchomych osłon produktu. Nie wprowadzać obcych przedmiotów ani narzędzi do obszaru eksploatacji, pracy i konserwacji produktu.

Chociaż produkt jest wyposażony w wyżej wymienione systemy bezpieczeństwa, nadal istnieją pewne zagrożenia, których nie można wyeliminować, ale można je zmniejszyć poprzez działania naprawcze użytkownika końcowego i prawidłowe metody obsługi, które są obowiązkowe dla wszystkich osób obsługujących produkt.

Poniżej znajduje się podsumowanie zagrożeń związanych z produktem podczas normalnej pracy, regulacji i konfiguracji, konserwacji i czyszczenia.

4.13.1 WSTRZĄS I PRZYGNIECENIE

Zabrania się dostępu do ruchomych części produktu.

Obecność ryzyka w przypadku usunięcia osłon umieszczonych na produkcie.

Ryzyko wypadnięcia elementów produktu, jeżeli elementy te nie zostaną odpowiednio zabezpieczone, np. akumulator.

4.13.2 ŚCIĘCIE

Ryzyko ścięcia może wystąpić głównie w wyniku zbliżenia części ciała operatora do ostrzy. To samo ryzyko występuje również, jeżeli osłony ruchomych części zostały usunięte.

Przed włączeniem zasilania produktu należy upewnić się, że nie wykonuje się na nim żadnych prac konserwacyjnych.



UWAGA

Bezwzględnie zabrania się zdejmowania osłon lub otwierania części produktu wyposażonych w pokrywę lub drzwiczki rewizyjne ze śrubami mocującymi, bez uprzedniego zatrzymania produktu i odłączenia wszystkich jego źródeł zasilania.



UWAGA

Absolutnie zabronione jest przenoszenie, przechowywanie lub przeprowadzanie konserwacji z otwartymi ostrzami, w przeciwnym razie istnieje ryzyko zranienia lub ścięcia.

Absolutnie zabronione jest zbliżanie do ostrzy rąk lub innych części ciała.

We wszystkich warunkach nieużywania należy upewnić się, że ostrza są zamknięte i schowane w kaburze. Producent będzie zwolniony z wszelkiej odpowiedzialności w przypadku niespełnienia tego wymogu.

4.13.3 POŻAR

W przypadku nieprawidłowości lub usterek zastosowane tworzywo sztuczne (np. osłony, kable elektryczne) jest samogasnące i zgodne z obowiązującymi normami.

Produkt, będący produktem przenośnym trzymany i/lub prowadzonym ręcznie, nie jest wyposażony we własny system bezpieczeństwa pożarowego.

- Klient/użytkownik musi ocenić konieczność zapewnienia odpowiedniego systemu bezpieczeństwa pożarowego zgodnie z przepisami bezpieczeństwa i zapobiegania pożarom obowiązującymi w kraju użytkownika oraz wewnętrznymi przepisami fabryki/zakładu.
- Nie używać otwartego ognia ani nie palić w pobliżu produktu podczas jego obsługi i/lub konserwacji.



NIEBEZPIECZEŃSTWO

W przypadku pożaru należy zawsze wyłączyć produkt i odłączyć wszystkie źródła zasilania/energii.

4.13.4 ATMOSFERA WYBUCHOWA:



UWAGA

Produkt **NIE nadaje się do użytku w środowiskach zagrożonych wybuchem lub sklasyfikowanych.**

- Używanie urządzenia w atmosferze wybuchowej lub częściowo wybuchowej jest absolutnie zabronione.

Produkt **nie nadaje się więc do użytku w następującym środowisku:**

- **wybuchowe lub częściowo wybuchowe**
 - **sklasyfikowane jako stwarzające zagrożenie pożarowe lub wybuchowe**
 - **w którym występuje atmosfera korozyjna**
 - **w którym obecne są sklasyfikowane gazy i/lub pyły**
 - **w którym występuje ryzyko pożaru związane z jakimkolwiek materiałem lub źródłem zapłonu.**
- Używanie go w którymkolwiek z wymienionych powyżej środowisk jest absolutnie zabronione.

4.13.5 OŚLEPIENIE

Ryzyko obecne na wszystkich etapach użytkowania oraz podczas konserwacji i czyszczenia.

- Podczas pracy z produktem absolutnie nie wolno stać w pobliżu głowicy tnącej, aby uniknąć ryzyka wyrzutu przedmiotów i fragmentów powstających podczas obróbki.
- Podczas użytkowania i czyszczenia produktu personel musi nosić odpowiednie okulary ochronne.



Obowiązkowe jest stosowanie ochrony oczu i twarzy.

4.13.6 UPADEK I WYRZUT PRZEDMIOTÓW

- Należy unikać pozostawiania narzędzi i przedmiotów bez nadzoru, nawet tymczasowo, aby zapobiec ich upadkowi lub wyrzutowi.
- Podczas użytkowania i/lub czynności konserwacyjnych należy unikać kierowania głowicy tnącej lub zbierającej w stronę innych osób lub w swoją, aby uniknąć ryzyka wyrzutu pozostałości z obróbki i/lub środków smarnych.
- Podczas cięcia lub zbiorów może wystąpić ryzyko upadku i/lub wyrzutu produktu poddawanego obróbce (cięcie lub zbiór).



Obowiązkowe jest używanie ochrony twarzy (osłony ochronnej) i ciała przez cały personel obsługujący i konserwujący.

4.13.7 POŚLIZGNIĘCIE SIĘ

Jakikolwiek wyciek smaru w wyniku smarowania ostrzy może spowodować poślizgnięcie się personelu odpowiedzialnego za użytkowanie i obsługę.

Ryzyko występuje również w przypadku nieprzestrzegania zaleceń/warunków stosowania.

Aby uniknąć ryzyka poślizgnięcia, zaleca się używać produkt wyłącznie z ziemi w bezpiecznej i stabilnej pozycji, zapewniającej doskonałą i stabilną równowagę podczas użytkowania i obsługi.



Na te obszary należy wchodzić w obuwiu antypoślizgowym i zawsze utrzymywać je w czystości. Przeprowadzać okresowe kontrole w zależności od zastosowania.



ADNOTACJA

Niniejsze ryzyko nie uwzględnia warunków panujących w miejscu pracy (zbocza, powierzchnia itp.), należy zapoznać się z punktami 3.1 i 3.2 zawierającymi dodatkowe wymagania, pamiętając, że obowiązkiem użytkownika jest przeprowadzenie oceny ryzyka miejsca pracy i prawidłowych warunków użytkowania produktu.

4.13.8 EFEKT BICZA

- Należy uważać na odbicie i odskakiwanie narzędzi do góry podczas cięcia. Odbicia mogą spowodować niebezpieczną utratę równowagi i kontroli nad produktem.
- Należy zachować ostrożność podczas cięcia napiętych gałęzi, ponieważ mogą spowodować utratę kontroli nad produktem w wyniku efektu bicza.

4.13.9 POTKNIĘCIE SIĘ

- Nieuporządkowane składowanie materiałów może stanowić zagrożenie potknięciem się i częściowym lub całkowitym ograniczeniem dróg ewakuacyjnych w razie potrzeby.
- Upewnić się, że miejsca pracy, drogi przejazdowe i ewakuacyjne są wolne od przeszkód i zgodne z obowiązującymi przepisami.

4.13.10 USTERKI OBWODÓW

- Ze względu na możliwe usterki, obwody/podzespoły sterujące, bezpieczeństwa i zasilania mogą częściowo utracić swoją skuteczność, co może obniżyć poziom bezpieczeństwa.
- Przeprowadzać okresowe kontrole stanu funkcjonalnego urządzeń/elementów produktu i wszystkich połączeń.

4.13.11 WYŁADOWANIA ATMOSFERYCZNE

Ponieważ jest to narzędzie prowadzone ręcznie, które jest używane na zewnątrz, nie jest ono wyposażone w ochronę przed wyładowaniami atmosferycznymi.

- Poinformować personel odpowiedzialny za czynności konserwacyjne i upewnić się, że został on należycie poinstruowany w zakresie wykonywania czynności, a także jest świadomy występujących zagrożeń resztkowych.
- Zabrania się wykonywania jakichkolwiek czynności w niekorzystnych warunkach pogodowych (ryzyko wyładowań atmosferycznych lub burz).

4.13.12 RYZYKO POPARZENIA/OPARZENIA

W obszarze cięcia istnieje potencjalne ryzyko poparzenia w przypadku braku lub niewystarczającego smarowania.

- Poinformować personel odpowiedzialny za konserwację lub użytkowanie produktu.
- Aby uzyskać dostęp do tych obszarów, należy najpierw poczekać, aż części te ostygną i założyć odpowiednie rękawice chroniące przed temperaturą, zachowując szczególną ostrożność.

4.14 DODATKOWE ZALECENIA DOTYCZĄCE ZAGROŻEŃ PODCZAS UŻYTKOWANIA PRODUKTU



NIEBEZPIECZEŃSTWO

- Nie stosować produktu, jeżeli jest uszkodzony, nieprawidłowo wyregulowany lub jeżeli nie jest do końca złożony.
- Nie używać produktu, jeżeli wyłącznik ON/OFF do włączania i wyłączania nie działa poprawnie.
- Nie używać produktu podczas pracy na drabinie, rusztowaniu lub powierzchni, która nie znajduje się na poziomie gruntu i/lub nie jest stabilna.
- Nie używać produktu w pobliżu kabli elektrycznych.
- Podczas korzystania z produktu należy zachować ostrożność i skupić się na wykonywanych czynnościach, kierując się zdrowym rozsądkiem i przestrzegając obowiązujących przepisów bezpieczeństwa.
- Nie wolno dotykać żadnych ruchomych części, podobnie jak nie wolno przeprowadzać czynności konserwacyjnych (zwykłych i/lub nadzwyczajnych) na częściach ruchomych. Przed przystąpieniem do jakichkolwiek czynności konserwacyjnych należy obowiązkowo odłączyć zasilanie.
- Zabrania się używania benzyny, rozpuszczalników lub innych łatwopalnych produktów do czyszczenia lub mycia narzędzia.
- Nie wolno manipulować, modyfikować i/lub omijać osłon, urządzeń sterujących, kontrolnych i zabezpieczających produktu.



NIEBEZPIECZEŃSTWO

- Przed uruchomieniem narzędzia należy się upewnić, że łańcuch i/lub głowica tnąca nie dotyka żadnych obcych przedmiotów.
- Ustawić się w stabilnej i bezpiecznej pozycji pracy, która gwarantuje bardzo dobrą równowagę (np. płaska i sucha powierzchnia).
- Produktu, akcesoriów itp. należy używać zgodnie z niniejszą instrukcją i biorąc pod uwagę warunki pracy i wykonywane czynności.
- Przed każdym użyciem należy zawsze sprawdzić, czy systemy bezpieczeństwa i sterowania są doskonale sprawne i działają.
- Chwycić produkt mocno ręką najbardziej odpowiednią dla operatora, zapewniając pewny chwyt trzema palcami i kciukiem na uchwycie oraz palcem wskazującym gotowym do uruchomienia dźwigni sterującej.
- Należy zwrócić szczególną uwagę na rękojeść, która musi być zawsze sucha i czysta (pozostałości po obróbce, olej itp.) przy użyciu przewidzianych środków ochrony indywidualnej.
- Należy zachować szczególną ostrożność podczas cięcia krzewów, ponieważ miękki materiał może się wplątać w łańcuch i zostać rzucony w kierunku operatora (zawsze używać ŚOI do ochrony twarzy) lub spowodować utratę równowagi.
- Należy uważać na odbicie prowadnicy w górę. Odbicia mogą spowodować niebezpieczną utratę równowagi i kontroli nad produktem.
- Należy zachować ostrożność podczas cięcia napiętych gałęzi, ponieważ mogą spowodować utratę kontroli nad produktem w wyniku efektu bicza.
- Należy ciąć, zawsze utrzymując silnik na wysokich obrotach.
- Przed włączeniem urządzenia należy usunąć jakikolwiek klucz do regulacji.
- Podczas prac, kiedy łańcuch styka się z twardym materiałem, może powodować iskrzenie. Przypominamy, że zabrania się używania produktu w środowiskach potencjalnie wybuchowych i/lub klasyfikowanych, ponieważ iskry mogą spowodować pożar lub wybuch.
- Zachować czystość i naostrzenie prowadnicy i łańcucha.
- Sprawdzić, czy poziom oleju w zbiorniku zawsze znajduje się przynajmniej w połowie wysokości. Brak oleju powoduje zacinanie się łańcucha.
- Wdychanie rozpylonego oleju i/lub pyłu drzewnego może powodować podrażnienia lub zatrucie układu oddechowego. W przypadku przedłużających się dolegliwości należy zasięgnąć porady lekarza.
- Zapobiegać przypadkowemu włączeniu produktu. Podczas manipulowania lub transportu produktu, przed przyłączeniem go do źródła energii (akumulatora/pakietu akumulatorów) należy się upewnić, że wyłącznik jest wyłączony (pozycja OFF).
- Wyświetlacz miga, emituje sygnał dźwiękowy i wskazuje typ błędu, sygnalizując zablokowanie narzędzia z powodu usterki. W takim przypadku, aby ponownie aktywować narzędzie, należy sprawdzić listę alarmów.



NIEBEZPIECZEŃSTWO

Podczas obsługi i konserwacji produktu należy używać obuwia, rękawic i okularów lub ekranu ochronnego.



NIEBEZPIECZEŃSTWO

- Nie przenosić produktu, trzymając go za kabel zasilający.
- Gdy produkt nie jest używany, wyłączyć wyłącznik ON/OFF, aby uniknąć niepotrzebnego zużycia akumulatora i/lub niszczenia elementów.
- Produkt należy przenosić trzymając go z prowadnicą skierowaną do tyłu, zawsze z założoną osłoną prowadnicy w każdej sytuacji, gdy produkt nie jest używany, oraz z kablem zasilającym odłączonym od złącza.
- Przed podłączeniem akumulatora należy upewnić się, że styki złącza są czyste (bez brudu lub innych przeszkadzających materiałów), suche i pozbawione śladów utleniania.
- Przed przystąpieniem do jakiegokolwiek czynności regulacyjnej czy konserwacji zwyczajnej lub nadzwyczajnej, należy odłączyć akumulator.
- W przypadku ostrzenia i konserwacji łańcucha, należy przestrzegać instrukcji jego producenta, jak podano w niniejszej instrukcji.
- Używać produktu wyłącznie z akcesoriami wskazanymi przez Producenta.
- Przed wykonaniem jakiegokolwiek czynności konserwacji rutynowej należy uważnie przeczytać instrukcję obsługi. W przypadku czynności konserwacyjnych, które nie zostały wskazane w instrukcji, należy skontaktować się z centrum serwisowym producenta.
- Należy utrzymywać wszystkie etykiety i piktogramy na produkcie w stanie czytelnym i nieuszkodzonym, ze szczególnym uwzględnieniem tych odnoszących się do znaków niebezpieczeństwa i bezpieczeństwa.



UWAŻAĆ NA ODBICIE

Odbicie to nagły i gwałtowny ruch pilarki w górę i/lub do tyłu w kierunku operatora.

Odbicie może nastąpić, gdy końcówka prowadnicy dotknie przedmiotu lub gdy drewno spowoduje zacięcie lub zostanie zgniecione podczas cięcia.

Aby zapobiec odbiciu i ograniczyć je, należy utrzymywać kontrolę nad produktem, trzymając go mocno obiema rękami. Świadomość i zapobieganie odbiciu eliminują „czynnik zaskoczenia” poprzez zmniejszenie możliwości wypadku. Upewnić się, że w strefie cięcia nie ma żadnych przeszkód i/lub materiałów, które mogą ulec wyrzuceniu.



UWAGA

Przed przystąpieniem do jakiegokolwiek konserwacji lub mechanicznej regulacji produktu należy bezwzględnie założyć środki ochrony indywidualnej, takie jak obuwie ochronne, kombinezon roboczy, rękawice odporne na przebicie i okulary chroniące twarz.

- Wszelkie prace naprawcze lub konserwacyjne mogą być wykonywane wyłącznie przez odpowiednio przeszkolony personel. Poinformowany i poinstruowany oraz autoryzowany i posiadający wymagane kwalifikacje zawodowe (technik konserwacji mechanicznej i/lub technik konserwacji elektrycznej) w zależności od rodzaju wykonywanej pracy.
- Jedynie regulacja, smarowanie ostrzy i czyszczenie produktu mogą być wykonywane również przez operatora. Nie może on natomiast wykonywać żadnych innych czynności konserwacyjnych.
- Obowiązkowym wymogiem jest odłączenie produktu od źródła zasilania (akumulatora/pakietu akumulatorów) przed rozpoczęciem jakichkolwiek prac regulacyjnych i/lub konserwacyjnych.
- Podczas obsługi, czynności konserwacyjnych i/lub naprawczych osoby nieupoważnione muszą zachować odległość co najmniej 5 metrów od zasięgu działania narzędzia.
- Demontaż urządzeń ochronnych lub zabezpieczających (jeżeli są obecne) może być przeprowadzany wyłącznie w przypadku nadzwyczajnych czynności konserwacyjnych i tylko przez personel **konserwacyjny**, po odłączeniu źródeł energii. Konserwator musi zapewnić bezpieczeństwo całego personelu, również dlatego aby uniknąć uszkodzenia produktu i przywrócić sprawność samych urządzeń po zakończeniu konserwacji i zawsze przed nowym użyciem.
- Wszystkie czynności konserwacyjne nieujęte w niniejszej instrukcji muszą być wykonywane przez autoryzowany serwis techniczny producenta.
- Konserwacja, naprawa i usuwanie usterek muszą być zakończone weryfikacją prawidłowego działania i wszystkich aktywnych zabezpieczeń.
- Po zakończeniu wykonywania czynności konserwacyjnych lub naprawczych można ponownie uruchomić produkt dopiero po sprawdzeniu przez **konserwatora**, który musi się upewnić, że:
 - prace zostały ukończone;
 - produkt jest idealnie sprawny;
 - systemy bezpieczeństwa są aktywne;
 - nikt nie wykonuje prac na produkcie.

4.15 DODATKOWE WYMAGANIA DOTYCZĄCE OSTROŻNOŚCI



UWAGA

Upewnić się, że cały personel odpowiedzialny za konserwację i użytkowanie produktu został odpowiednio przeszkolony i poinstruowany w zakresie prawidłowych procedur bezpieczeństwa i obsługi.

Upewnić się, że wszyscy pracownicy są świadomi ryzyka resztkowego obecnego i wskazanego w punkcie 4.13.



UWAGA

Nigdy nie należy wykonywać konserwacji produktu podczas jego pracy.



UWAGA

Upewnić się, że wszystkie urządzenia zabezpieczające są podłączone i sprawne. Nigdy nie modyfikować ani nie omijać żadnych urządzeń zabezpieczających.



UWAGA

Gdy narzędzie nie jest używane, wyłączyć wyłącznik ON/OFF, aby uniknąć niepotrzebnego zużycia akumulatora i/lub niszczenia elementów.



UWAGA

Produkt musi być sprawdzany przed każdym użyciem, a w każdym razie po zdarzeniach takich jak: upadki lub uderzenia w celu zidentyfikowania ewentualnych uszkodzeń produktu.



UWAGA

Nie używać produktu w pomieszczeniach zamkniętych lub potencjalnie zagrożonych wybuchem.

Produkt może być używany wyłącznie przez odpowiednio przeszkolonego i poinstruowanego operatora, który przeczytał i zrozumiał niniejszą instrukcję.

Nie wolno wkładać ciał obcych do części ruchomych.

Należy nosić indywidualne wyposażenie ochronne odpowiednie do wykonywanej pracy. Odzież musi ściśle przylegać do ciała. Nie zakładać krawatów, naszyjników, nie nosić rozpuszczonych długich włosów, które mogłyby zaplątać się pomiędzy ruchome elementy.

Osoby będące pod wpływem alkoholu lub narkotyków bądź przyjmujące leki, które zmniejszają szybkość reakcji, nie są upoważnione do obsługi ani interakcji z narzędziem, ani do wykonywania czynności związanych z jego konserwacją lub naprawą.

Użytkownik ponosi odpowiedzialność za zagrożenia lub wypadki innych osób lub ich mienia w przypadku użytkowania niezgodnego z zaleceniami zawartymi w niniejszej instrukcji.

Nie przechodzić pomiędzy różnymi pozycjami cięcia przy wciśniętej dźwigni sterującej.

Wdychanie rozpylonego oleju może powodować podrażnienia i zatrucia układu oddechowego. Jeżeli dolegliwości utrzymują się przez dłuższy czas, zasięgnąć porady lekarskiej.

Aby zapewnić bezpieczeństwo operatora i uniknąć możliwych uszkodzeń, przed wykonaniem jakiegokolwiek czynności związanej z produktem należy przeczytać i zrozumieć całą instrukcję obsługi i konserwacji. Niniejsza instrukcja ma na celu opisanie działania produktu oraz sposobów jego bezpiecznego użytkowania oraz prawidłowych warunków, zgodnie z obowiązującymi przepisami.

Przestrzeganie instrukcji pozwala uniknąć niebezpieczeństw, zmniejszyć koszty związane z naprawami oraz wydłużyć trwałość produktu. Niniejsza instrukcja musi być kompletna i w pełni czytelna.

4.16 OGÓLNE UWAGI DOTYCZĄCE ZACHOWANIA

Odpowiedzialny personel musi dbać o zdrowie swoje i innych pracowników obecnych w miejscu pracy, zgodnie z wykształceniem, otrzymanymi instrukcjami oraz środkami i zasobami udostępnionymi przez pracodawcę (lub kierownika), a także przestrzegać obowiązujących przepisów, jak również informacji zawartych w niniejszej instrukcji.

Zachowanie jest wynikiem trzech czynników:

➤ **Opanowanie**

Właściwe opanowanie i rozsądne zachowanie (samokontrola) stanowią środek ochrony dla siebie i innych pracowników.

Bez samokontroli prawa, regulacje, instrukcje oraz przyjęte środki zapobiegawcze i ochronne niewiele znaczą.

W rzeczywistości brak opanowania i nierozsądne zachowanie ogranicza warunki bezpieczeństwa dla siebie i innych pracowników pracujących w pobliżu.

➤ **Uwaga**

Przyczyną urazów i wypadków prawie zawsze jest brak uwagi. W rzeczywistości ciągła kontrola i czujność własnych działań (uwaga), a także takie samo zachowanie obecnych osób, znacznie ograniczają warunki narażenia na ryzyko i zapewniają większe bezpieczeństwo.

➤ **Reguły lub ogólne zasady zachowania**

Opanowanie i uwaga same w sobie nie są wystarczające do zagwarantowania bezpiecznych warunków.

Niektóre wypadki i obrażenia mogą również wystąpić bez widocznych przyczyn lub wcześniejszych sygnałów ostrzegawczych, dlatego należy przestrzegać zasad, które wynikają z przepisów, norm, zaleceń lub doświadczenia i wiedzy.

Pracownicy muszą przestrzegać następujących ogólnych zasad lub standardów zachowania, oprócz tych zawartych w innych instrukcjach lub obowiązujących przepisach lub odbytych szkoleniach.

- 1) Postępować zgodnie z instrukcjami i poleceniami wydawanymi przez przełożonych.
- 2) W nagłych przypadkach i zgodnie ze swoimi kompetencjami pracownicy podejmują kroki mające na celu wyeliminowanie lub ograniczenie napotkanych braków lub zagrożeń, a następnie zgłaszają swoje działania osobie odpowiedzialnej.
- 3) Nie usuwać urządzeń zabezpieczających, ostrzegawczych lub sterujących. Nie wykonywać z własnej inicjatywy czynności, które nie wchodzą **w zakres własnych kompetencji lub mogą być niebezpieczne.**
- 4) Współpracować z pracodawcą, kierownikami i przełożonymi w celu wykonania czynności niezbędnych do ochrony zdrowia lub narzuconych przez właściwe organy.
- 5) Każdy musi wiedzieć, jak wykonać powierzoną mu pracę, tj. musi:
 - > kontrolować własny obszar roboczy i zrozumieć, jakie problemy lub ryzyko mogą w nim występować;
 - > podjąć wszelkie środki ostrożności, aby wykonywanie otrzymanych zadań nie stanowiło zagrożenia dla niego samego lub innych pracowników;
 - > nie należy pracować w niebezpiecznych warunkach bez podjęcia odpowiednich środków ochronnych; podczas pracy na wysokości należy używać odpowiednich środków ochrony indywidualnej, takich jak pasy bezpieczeństwa lub uprząże;
- 6) w prawidłowy sposób korzystać ze środków, maszyn, sprzętu i urządzeń zabezpieczających;
- 7) nie używać środków, instalacji, maszyn, sprzętu bez wyraźnego upoważnienia i nie wykonywać manewrów, prac, działań lub czegokolwiek innego, czego nie jest się w pełni świadomym i co nie leży w zakresie własnych kompetencji;
- 8) prawidłowo stosować środki ochrony indywidualnej (ŚOI) i inne środki ochrony, zgodnie ze szkoleniem i instrukcjami otrzymanymi w zakresie ochrony indywidualnej i zbiorowej;
- 9) niezwłocznie zgłaszać przełożonym wszelkie braki w systemach, sprzęcie, maszynach i/lub środkach, jak również w stosowanych urządzeniach zabezpieczających oraz wszelkie niebezpieczne warunki, które mogą zostać wykryte;
- 10) znać instrukcje postępowania w sytuacjach awaryjnych (pożar, poważny wypadek itp.);
- 11) pracownicy obsługujący maszyny i urządzenia z ruchomymi częściami nie mogą podczas pracy nosić bransoletek, pierścionków, naszyjników, krawatów, szalików ani innych podobnych akcesoriów;
- 12) przejścia i drogi komunikacyjne powinny być zawsze wolne i drożne;
- 13) do czyszczenia lub mycia nie wolno używać benzyny, oleju napędowego, alkoholu etylowego ani rozpuszczalników chemicznych;
- 14) obszary pracy i konserwacji powinny być zawsze wolne;
- 15) istotne jest, aby gromadzić i układać sprzęt i materiały używane do pracy w taki sposób, aby nie utrudniały w późniejszym czasie pracy innym lub samemu sobie;
- 16) przestrzegać obowiązków i zakazów wynikających ze znaków bezpieczeństwa rozmieszczonych w różnych obszarach pracy;
- 17) nigdy nie używać sprężonego powietrza lub tlenu do czyszczenia odzieży roboczej z kurzu, brudu itp.;
- 18) nie wolno zaniedbywać drobnych ran lub innych niewielkich obrażeń i natychmiast zapewnić leczenie za pomocą odpowiednich zestawów pierwszej pomocy oraz powiadomić przełożonego;
- 19) nie rozpraszać się ani nie robić współpracownikom kawałów podczas pracy, ponieważ może to prowadzić do niebezpiecznych sytuacji i obrażeń.

4.17 TABLICZKI OSTRZEGAWCZE

W zależności od różnego rodzaju ryzyka resztkowego zidentyfikowanego dla produktu, Campagnola Srl. wyposażyła go w etykiety ostrzegawcze, informujące o niebezpieczeństwie i obowiązku monitorowania, zdefiniowane zgodnie z europejskimi przepisami dotyczącymi stosowanych symboli graficznych (dyrektywa 92/58/EWG).

Przedmiotowe tabliczki znajdują się w dobrze widocznym miejscu.



UWAGA

Absolutnie zabronione jest usuwanie tabliczek ostrzegawczych z produktu. Spółka CAMPAGNOLA S.r.l. nie ponosi żadnej odpowiedzialności za bezpieczeństwo produktu w przypadku nieprzestrzegania tego zakazu.



UWAGA

Po użyciu produktu w miejscu pracy obowiązkiem klienta/użytkownika końcowego będzie zastosowanie niezbędnego oznakowania, w zależności od występującego ryzyka resztkowego.



UWAGA

Klient/użytkownik jest zobowiązany do wymiany tabliczek ostrzegawczych, które z powodu zużycia stracą czytelność.

4.17.1 ROZMIESZCZENIE TABLICZEK OSTRZEGAWCZYCH

Dla wszystkich modeli produkowanych przez Campagnola Srl określono tabliczki ostrzegawcze służące oznaczeniu występującego ryzyka resztkowego, których rodzaj został przedstawiony poniżej.

Ze względu na wymiary produktu nie jest możliwe zainstalowanie tabliczek ostrzegawczych właściwych dla produktu, dlatego producent umieścił tabliczkę z oznakowaniem CE i piktogramem obowiązku przeczytania i zrozumienia całości instrukcji.

Należy pamiętać, że po otrzymaniu produktu użytkownik jest odpowiedzialny za zapewnienie integralności tabliczki CE przymocowanej do produktu we wskazanej pozycji oraz tabliczek ostrzegawczych pokazanych poniżej w celu prawidłowego obchodzenia się z produktem i zarządzania pozostałymi zagrożeniami, które pozostają pomimo przyjętych rozwiązań technicznych.



Informacje zgodne z dyrektywą „ZSEE” 2012/19/UE: Patrz punkt 4.11

Położenie tabliczki CE na umieszczonej produkcie/narzędziu

Obowiązek przeczytania i zrozumienia całości instrukcji



Poniżej podane są piktogramy zagrożeń i zakazów odnoszące się do pozostającego ryzyka reszkowego. Ich opis znajduje się w punkcie 1.4.

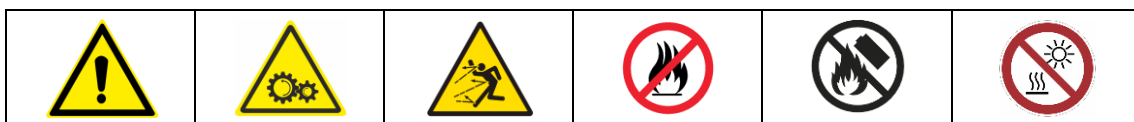

W przypadku korzystania z nożyc na drążku teleskopowym, obecna jest również tabliczka ostrzegawcza przymocowana do drążka.



5. INSTALACJA

UWAGA

Przed przeczytaniem tego rozdziału należy zapoznać się z rozdziałem 4 „Bezpieczeństwo” w celu zapewnienia bezpiecznego użytkownika produktu.

5.1 PAKOWANIE I ROZPAKOWYWANIE

Dla zabezpieczenia produktu przed uszkodzeniem podczas wysyłki, jest on zazwyczaj pakowany i transportowany od producenta do klienta w odpowiednim opakowaniu (karton, walizka itp.).

Masa opakowania nie przekracza 20 kg i dlatego można ją łatwo przenosić pomocy specjalnego sprzętu.



UWAGA!

Czynności związane z przemieszczaniem ładunków muszą być wykonywane zgodnie z obowiązującymi przepisami BHP. Karton należy zachować do średnio- lub długoterminowego przechowywania narzędzia lub do odłożenia po użyciu, albo do wysyłki do serwisu w przypadku jakichkolwiek napraw.

Na opakowaniu produktu wydrukowane są informacje i piktogramy niezbędne do wysyłki.

Po otrzymaniu produktu należy sprawdzić zarówno integralność opakowania, jak i jego zawartość, aby upewnić się, że podczas transportu nie doszło do żadnych uszkodzeń.

W przypadku zauważenia jakichkolwiek uszkodzeń powstałych w wyniku transportu, należy przesłać pisemną reklamację, udokumentowaną zdjęciami uszkodzonych części, do Campagnola S.r.l. nie później niż 8 dni po dostarczeniu produktu.

Należy dokładnie sprawdzić, czy zawartość opakowania odpowiada dokumentom przewozowym.

Podczas utylizacji opakowania użytkownik musi przestrzegać przepisów obowiązujących w jego kraju.

Za utylizację opakowania odpowiada użytkownik/klient.

5.1.1 PRZECHOWYWANIE

Zapakowany produkt może być normalnie przechowywany w magazynie, w zamkniętym pomieszczeniu, o ile temperatura nie jest niższa niż 0° lub wyższa niż +50° C (32-122 F), a wilgotność względna nie przekracza 80% (bez kondensacji).

Na opakowaniu nie wolno umieszczać żadnych innych opakowań.

Należy zachować szczególną ostrożność w przypadku delikatnych materiałów.

Należy przestrzegać wskazówek dotyczących pozycji podanych na opakowaniu.

Podczas załadunku, rozładunku i transportu należy zachować szczególną ostrożność, aby uniknąć wstrząsów i uszkodzeń.

Upewnić się, że opakowania nie uległy uszkodzeniu podczas tych czynności.

Klient nie może naprawiać uszkodzonych opakowań.



UWAGA

Należy pamiętać, że niektóre skutki wynikające z narażenia produktu na warunki środowiskowe są bezpośrednią konsekwencją jego narażenia na dwa lub więcej czynników lub parametrów, wśród których szczególnie krytyczne to:

szok termiczny, który może wynikać z narażenia produktu na działanie wysokiej temperatury bezpośrednio po narażeniu go na działanie niskiej temperatury lub odwrotnie, lub narażenia produktu na działanie wody (deszcz, strumienie wody, śnieg, zanurzenie itp.: wszystkie są zabronione) bezpośrednio po narażeniu go na działanie wysokiej temperatury;

oblodzenie, które może wynikać z narażenia produktu na działanie temperatur poniżej punktu zamarzania bezpośrednio przed lub po narażeniu na działanie wilgoci, deszczu lub wody z przyczyn innych niż deszcz.



UWAGA

Po przechowywaniu produktu w powyższych warunkach zaleca się pozostawić go bez uruchamiania przez około 12 godzin w warunkach użytkowania w celu przywrócenia dozwolonych warunków temperatury otoczenia (patrz punkt 4.7), aby uniknąć uszkodzenia części elektrycznej/elektronicznej w wyniku szoku termicznego, tworzenia się lodu lub wilgoci itp., które mogą pogorszyć lub uszkodzić tego rodzaju obwody.

ADNOTACJA: ewentualne warunki inne niż powyższe mogą być wskazane w dokumentacji konkretnego komponentu, jeżeli jest dostępna i dostarczona. W takim przypadku należy postępować zgodnie z instrukcjami zawartymi w konkretnej dokumentacji.

5.2 SKŁADANIE PRODUKTU

Produkt, którego dotyczy niniejsza instrukcja, jest dostarczany w stanie zmontowanym i gotowym do użycia, z wyjątkiem akumulatora, który należy włożyć do produktu w sposób przedstawiony poniżej.

- 1) Wyjąć produkt z opakowania.
- 2) Trzymać uchwyt w pozycji poziomej, jak pokazano na rysunku.
- 3) Upewnić się, że używa się tylko i wyłącznie akumulatorów kompatybilnych z produktem (patrz punkt 2.2).
- 4) Upewnić się, że terminale po stronie akumulatora i pilarki są nieuszkodzone i czyste.
- 5) Kontynuować, wkładając akumulator (16) na specjalne prowadnice w tylnej części narzędzia, jak pokazano poniżej, aż do mechanicznego zablokowania, sygnalizowanego zatrzaśnięciem.

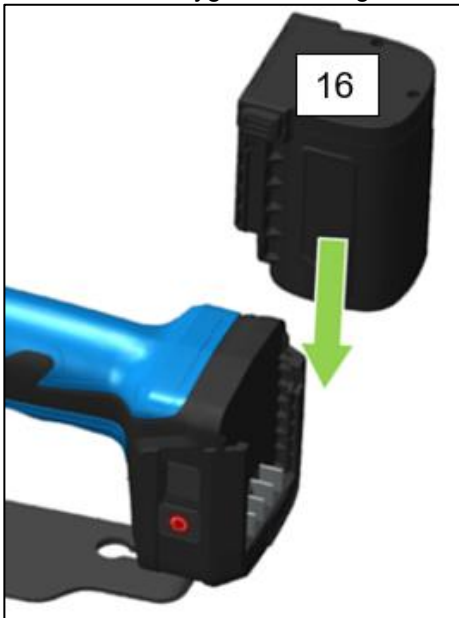

UWAGA

Dostarczone akumulatory są częściowo naładowane, dlatego zaleca się ich pełne naładowanie przed pierwszym użyciem.

Podłączyć akumulator (14) do złącza ładowania (18) ładowarki (16), a wtyczkę ładowarki do gniazda zasilania.

Podczas ładowania podświetlane kontrolki LED (17) na ładowarce świecą się na czerwono; gdy bateria osiągnie pełne naładowanie, kontrolka LED zmienia kolor na zielony.

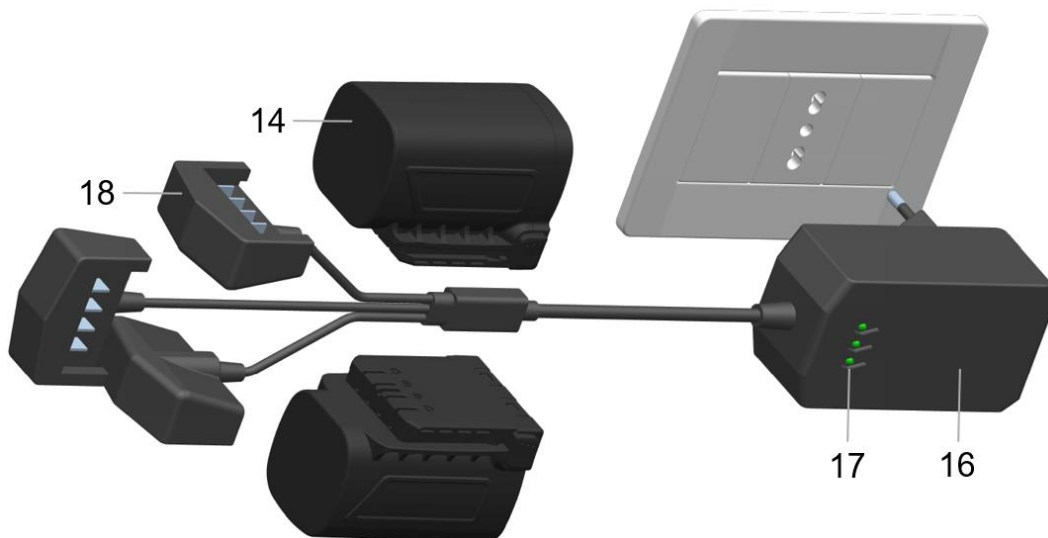

5.2.1 NAPEŁNIANIE ZBIORNIKA DO SMAROWANIA ŁAŃCUCHA

Po zakończeniu montażu należy przystąpić do napełniania zbiornika oleju do smarowania łańcucha. Jego nieużywanie może doprowadzić do zacinania się łańcucha.

- Wyczyścić obszar wokół korka (12), aby kurz, wióry i brud nie dostały się do zbiornika (14).
- Odkręcić korek oleju (12) i napełnić zbiornik biodegradowalnym olejem łańcuchowym do około 1 cm od górnej krawędzi; następnie ponownie zamknąć korek. Pojemność zbiornika oleju wynosi około 30 ml
- Olej jest podawany na łańcuch (1) przez wciskanie pompki umieszczonej na korku (12) zbiornika. Po dolaniu należy kilkakrotnie wcisnąć pompkę na korku zbiornika, aby przy uruchamianiu produktu olej został rozprowadzony na łańcuchu.

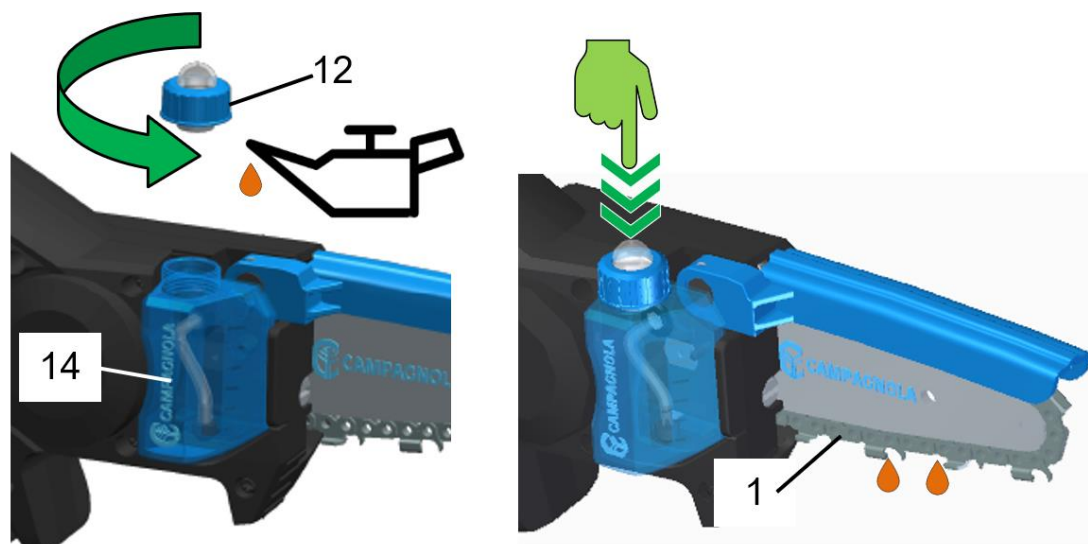

WAŻNE!

Podczas użytkowania należy się upewnić, że na łańcuchu zawsze znajduje się wystarczająco dużo oleju. Regularnie sprawdzać, czy poziom oleju w zbiorniku nie znajduje się poniżej ostatniej dolnej kreski i w razie potrzeby uzupełniać go.

Jeżeli łańcuch będzie pracował bez oleju, nastąpi szybkie zużycie łańcucha i prowadnicy, a żywotność narzędzia ulegnie skróceniu.

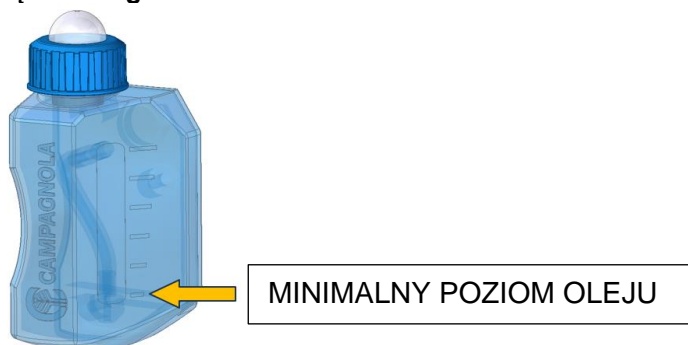

UWAGA!

Po dolaniu należy kilkakrotnie wcisnąć pompkę na korku (12) zbiornika, aby przy uruchamianiu narzędzia olej został rozprowadzony na łańcuchu.

Podczas użycia należy naciskać na pompkę w zależności od potrzeb i wykonywanej pracy w taki sposób, aby łańcuch był ciągle nasmarowany.

UWAGA

Nie używać oleju odzyskowego. Może spowodować uszkodzenie pompki.

Należy używać wyłącznie odpowiedniego, dostępnego na rynku oleju do smarowania łańcucha piły łańcuchowej.

UWAGA

Każdorazowo przed dolaniem należy oczyścić miejsce wokół korka, aby żaden brud nie dostał się do zbiornika.

5.2.2 REGULACJA NAPIĘCIA ŁAŃCUCHA

Łańcuch (1) ma tendencję do rozciągania się lub kurczenia podczas użytkowania produktu, powodując zmianę jego napięcia. Okresowo sprawdzić napięcie łańcucha, i, w razie potrzeby, wyregulować je. Nie należy napinać łańcucha, gdy wydłużył się w wyniku ciepła. Przed przystąpieniem do nowej regulacji należy poczekać, aż ostygnie.

Napięcie jest właściwe, gdy łańcuch ściśle przylega do dolnej części prowadnicy (2) i nadal można go łatwo przeciągnąć wzdłuż prowadnicy dwoma palcami.

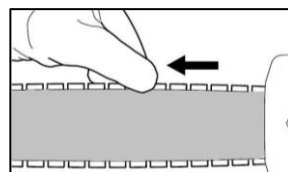

Aby wyregulować napięcie łańcucha, kolejno wykonać poniższe czynności:

- Wyłączyć narzędzie przyciskiem ON-OFF (10).
- Wyjąć akumulator (16), naciskając przyciski (17).
- Podnieść pokrętkę nakrętki blokującej (3) i kręcić nim w kierunku przeciwnym do ruchu wskazówek zegara, aż obudowa dociskająca prowadnicę zostanie poluzowana.
- Kręcić śrubokrętem śrubą regulacyjną (4) zgodnie z ruchem wskazówek zegara, aż łańcuch osiągnie odpowiednie napięcie.
- Przekręcić pokrętkę w kierunku przeciwnym do ruchu wskazówek zegara, a następnie przykręcić obudowę do prowadnicy i zamknąć pokrętkę.

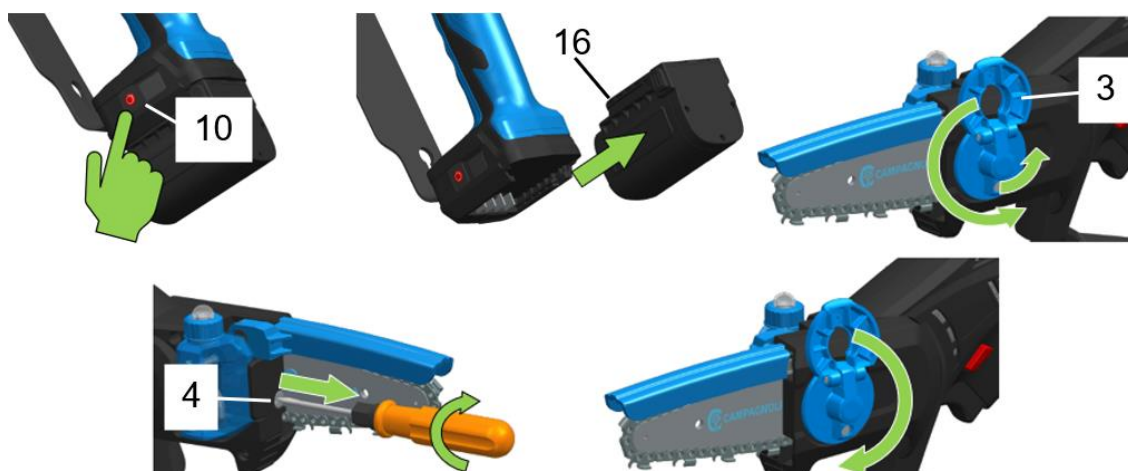

WAŻNE

Jeśli łańcuch jest nowy, wymaga okresu docierania, podczas którego należy częściej sprawdzać jego napięcie.

5.2.3 SKŁADANIE TELESKOPOWEGO DRAŻKA PRZEDŁUŻAJĄCEGO

Produkt będący przedmiotem niniejszej instrukcji można wyposażyć w drążek teleskopowy (brak w zestawie), który uzupełnia jego funkcjonalność, umożliwiając przycinanie na wysokości do 3 m.

Drażek teleskopowy wydłuża się od minimum 1,40 m do maksimum 2,10 m.

Poniższa sekcja przedstawia budowę produktu, jak pokazano na rys. 3, natomiast tabela przedstawia nazwy elementów składowych produktu wraz z ich opisem funkcjonalnym.

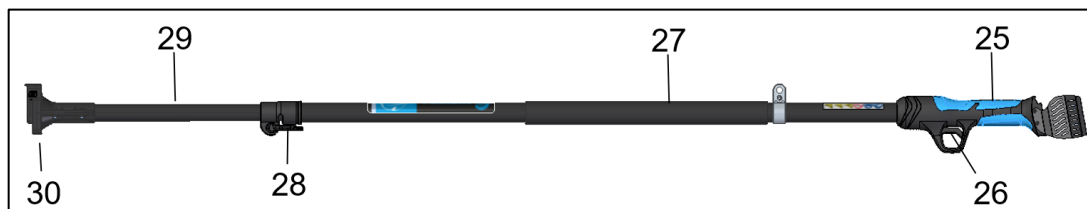

Poz.	Nazwa	Funkcja
25	Uchwyt	Służy do trzymania drążka
26	Dźwignia napędowa	Jest wciskany, aby uruchomić narzędzie
27	Górny uchwyt	Umożliwia podtrzymanie i manewrowanie drążkiem
28	Dźwignia zacisku	Blokuje drążek teleskopowy i umożliwia regulację długości
29	Pręt przedłużający	Regulowana część zwiększająca/zmniejszająca długość całkowitą
30	Zespół przedni	Umożliwia sprzęgnięcie pilarki T-CAT M V1

W celu zamontowania drążka na narzędziu:

- 1) włożyć pilarkę na ślizgi obecne w przednim zespole (30) drążka;
- 2) włożyć akumulator na ślizgi umieszczone w tylnej części uchwytu (25) drążka.

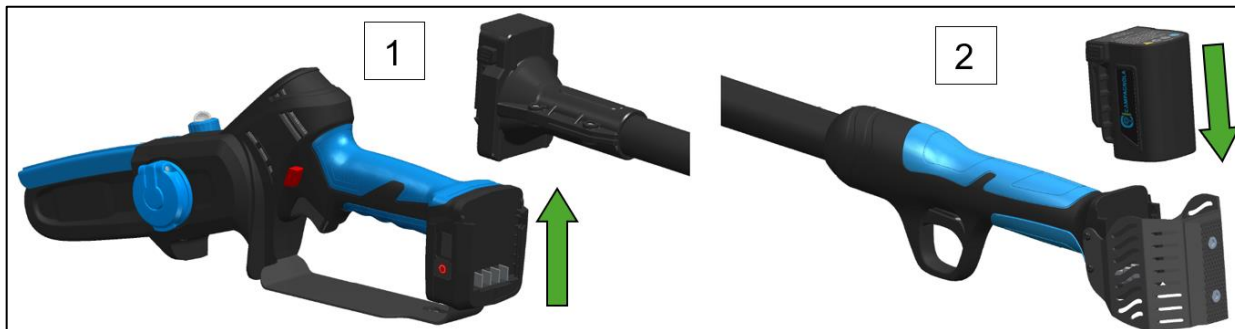

Aby wyregulować długość drążka teleskopowego, wykonać następujące czynności:

- a) odchylić dźwignię (28) w dół, aby odblokować drążek teleskopowy (29); wysunąć drążek przedłużający do żądanej długości;
- b) Zablokować sztywno położenie drążka przedłużającego, przesuując dźwignię (28) w górę.

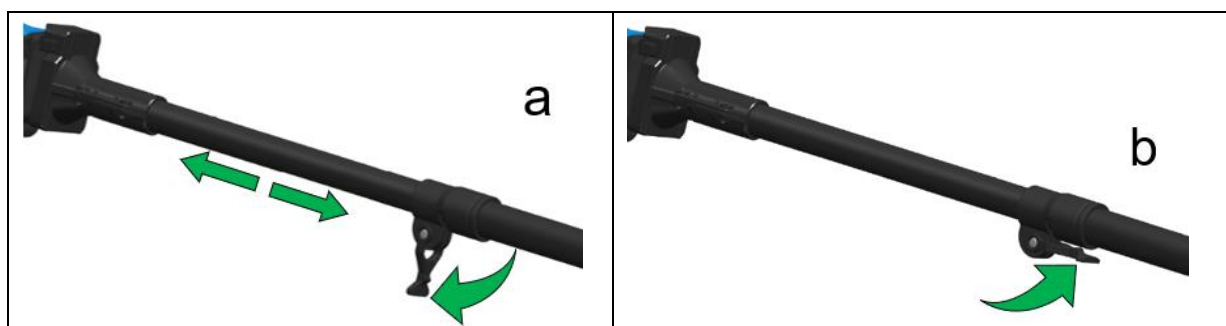

UWAGA!

Zabrania się obracania pręta przedłużającego (29) o więcej niż 360°.

5.3 KONTROLE I WERYFIKACJE PRZED URUCHOMIENIEM

W tym punkcie instrukcji przedstawiono weryfikacje i kontrole, które należy przeprowadzić przed uruchomieniem produktu.

- Kontrola poprawności włożenia i zablokowania akumulatora (patrz punkt 5.2).
- Sprawdzić, czy poziom oleju w zbiorniku nie znajduje się poniżej ostatniej kreski (poziom minimalny) i w razie potrzeby uzupełnić do poziomu maksymalnego (patrz punkt 5.2.1).
- Sprawdzić, czy prowadnica tnąca i łańcuch są prawidłowo zamontowane.
- Sprawdzić, czy łańcuch jest prawidłowo napięty, ostry i bez śladów uszkodzeń (patrz punkt 5.2.2).
- Sprawdzić, czy na narzędziu i drążku nie ma poluzowanych śrub.
- Sprawdzić, czy systemy bezpieczeństwa i ochrony działają i są prawidłowo zainstalowane.
- Sprawdzić, czy uchwyty są czyste i suche.



UWAGA

Przed uruchomieniem produktu należy przeprowadzić kontrolę integralności wszystkich jego części, w tym akumulatora.

Przed użyciem (patrz punkt 6) upewnić się, że akumulator jest odpowiedni dla konkretnego zakupionego produktu, że jest do końca włożony i zablokowany, aby uniknąć jego wypadnięcia i/lub uszkodzenia mienia lub osób.

5.4 WYŁĄCZENIE Z EKSPLOATACJI



UWAGA

W przypadku krótkich i długich okresów nieużytkowania produktu należy wyjąć akumulator i odłożyć produkt i akumulator do odpowiednich opakowań, dbając o przechowywanie ich w zadaszonym, suchym miejscu, z dala od czynników atmosferycznych, aby zachować ich integralność.

Poniższy punkt instrukcji zawiera wskazówki i zalecenia dotyczące wycofania z eksploatacji, demontażu i usunięcia produktu po zakończeniu okresu użytkowania.

Podczas wycofywania z eksploatacji należy wziąć pod uwagę poniższe czynności, a także wskazówki zawarte w instrukcjach używanych komponentów.

Zasadniczo produkt wykonany jest z następujących materiałów:

- 1) stal ferrytyczna malowana, pokryta tworzywem sztucznym lub galwanizowana;
- 2) tworzywo polietylenowe;
- 3) elastomery, PTFE, grafit;
- 4) olej przekładniowy;
- 5) silnik (tylko dla narzędzi elektrycznych);
- 6) kable elektryczne i ich osłony (tylko dla narzędzi elektrycznych);
- 7) elektroniczne urządzenia sterujące i wykonawcze (tylko dla narzędzi elektrycznych);
- 8) węże i złączki pneumatyczne (tylko dla narzędzi pneumatycznych).

Po demontażu produktu różne materiały należy oddzielić i zutylizować zgodnie z przepisami kraju, w którym produkt ma zostać zlikwidowany.

Operacje opisane poniżej są dozwolone wyłącznie dla autoryzowanego i uprawnionego do tych zadań personelu:

- wokół produktu należy zapewnić przestrzeń wystarczającą do wykonywania wszystkich ruchów bez ryzyka dla personelu;
- odłączyć źródła zasilania produktu, wyjmując akumulator.

Dopiero po wykonaniu powyższych czynności należy przystąpić do demontażu produktu, zaczynając od góry do dołu i zwracając szczególną uwagę na zespoły, które mogą upaść w wyniku grawitacji.

- Usunąć ruchome części i oddzielić, w miarę możliwości, różne komponenty według rodzaju materiału (plastik, metal itp.), który należy zutylizować poprzez selektywną zbiórkę odpadów. Utylizację materiałów uzyskanych z rozbiórki należy powierzyć odpowiednim firmom.
- Usuwać i przenosić różne części produktu z obszaru roboczego z zachowaniem wszelkich niezbędnych środków ostrożności.
- Zawsze używać do tych operacji odpowiednich środków ochrony indywidualnej, jak wskazano w rozdziale 4.

Po demontażu produktu zgodnie z opisaną powyżej procedurą demontażu, różne materiały należy oddzielić i zutylizować zgodnie z przepisami kraju, w którym produkt ma zostać zlikwidowany. Produkt nie zawiera niebezpiecznych elementów ani substancji wymagających specjalnych procedur usuwania.



UWAGA

Należy zachować szczególną ostrożność, ponieważ ewentualny upadek części lub komponentów podczas demontażu może stanowić poważne zagrożenie dla operatorów.

Szczególną uwagę należy zwrócić na części tnące, takie jak ostrze nożyc.



ADNOTACJA

Utylizacja musi być przeprowadzona zgodnie z przepisami kraju, w którym produkt został zainstalowany. Obowiązkiem użytkownika jest przestrzeganie przepisów obowiązujących w jego kraju.



ADNOTACJA

W przypadku trudności z wymontowaniem, rozbiórką i demontażem komponentów, z których składa się produkt, należy skontaktować się z biurem projektów technicznych CAMPAGNOLA S.r.l., które wskaże metody pracy zgodne z zasadami bezpieczeństwa i ochrony środowiska.

Należy również zapoznać się z rozdziałem 4 w punkcie „4.11 WSKAZÓWKI DOTYCZĄCE ODPADÓW SPECJALNYCH”.

5.4.1 DODATKOWE INFORMACJE DOTYCZĄCE UTYLIZACJI AKUMULATORÓW

Aby przeprowadzić wycofanie z eksploatacji, demontaż i usunięcie akumulatorów, których okres użytkowania dobiegł końca lub które są uszkodzone lub wadliwe, należy zapoznać się z punktem 4.11.1.

6. OBSŁUGA I DZIAŁANIE

6.1 INFORMACJE OGÓLNE

- Narzędzia należy używać tylko w warunkach dobrej widoczności. Słabo oświetlone miejsce pracy może być przyczyną wypadków. Nie wykonywać cięć w warunkach słabego oświetlenia, tj. gdy jest ciemno, w nocy, o zmroku, o świcie lub w obecności w powietrzu pyłu lub piasku, który uniemożliwia dobrą widoczność z odległości poniżej 2 metrów.
- Obszary, w których używana jest maszyna, muszą być odpowiednio oświetlone i mieć natężenie 100 luksów przy minimalnej równomierności 0,7 na obszarze roboczym oraz 50 luksów przy równomierności co najmniej 0,3 w bezpośrednim otoczeniu.
- Nie używać narzędzia w warunkach niebezpiecznych dla operatora, na śliskim podłożu i/lub na stromych zboczach.
- Przed użyciem należy sprawdzić obszar roboczy i upewnić się, że spadające odpady z cięcia nie spowodują szkód lub nie będą miały znaczącego wpływu na bezpieczeństwo użytkownika produktu, ani nie stworzą warunków utrudniających pracę, nie spowodują potknięć itp.
- Dbać przez cały czas o prawidłową postawę (nogi lekko rozstawione, jedna stopa przed drugą dla zwiększenia siły działania, tułów wyprostowany), przestrzegając okresów odpoczynku podczas pracy (zalecany jest jeden okres odpoczynku na godzinę pracy), zmiany i pozycji podczas pracy.
- Pozostałości z obróbki należy często usuwać, aby nie stwarzały ryzyka potknięcia się, nie utrudniały pracy i/lub nie stały się źródłem dodatkowego ryzyka, takiego jak na przykład ryzyko pożaru w przypadku suchego materiału, który w okresach letnich może ulec samozapłonowi.
- Aby uniknąć uszkodzenia produktu, nie należy go moczyć, zanurzać ani narażać na kontakt z wodą, śniegiem lub wszelkiego rodzaju wilgotnymi powierzchniami.
- Przed uruchomieniem produktu, dzieci, osoby niedołążne, obserwatorzy lub zwierzęta powinny znajdować się w bezpiecznej odległości od niego, aby uniknąć uszkodzenia, zagrożenia lub obrażeń.
- Narzędzie należy przechowywać z dala od źródeł ciepła, oleju, rozpuszczalników i w każdym razie zabronione jest używanie produktu w warunkach otoczenia innych niż wskazane w instrukcji i dozwolone.
- Zwraca się uwagę na fakt, że w przypadku uszkodzenia lub innej sytuacji, w której następuje wyciek płynu akumulatorowego, może istnieć ryzyko dla personelu w przypadku kontaktu lub innej sytuacji wynikającej z takiego wycieku. Nie należy dotykać płynu akumulatorowego. W razie kontaktu natychmiast przepłukać czystą wodą. W przypadku kontaktu płynu z oczami, dokładnie przepłukać czystą wodą i natychmiast skontaktować się z lekarzem specjalistą.
- Produktu należy używać wyłącznie do opisanych celów. Każde inne zastosowanie może być przyczyną wypadków.
- Aby uniknąć niewłaściwego użytkowania, wypadków, upadków i przypadkowych uderzeń, produkt należy obsługiwać i używać chwytając go mocno całą dłonią.
- Należy zawsze sprawdzać, czy systemy bezpieczeństwa działają bezawaryjnie.
- Przed uruchomieniem produktu należy upewnić się, że pomiędzy ruchomymi częściami nie znajdują się żadne ciała obce.
- Postępować zgodnie z instrukcjami producenta dotyczącymi przewidzianych czynności regulacji i smarowania (patrz rozdz. 7).
- Nie stosować produktu, jeżeli jest uszkodzony, nieprawidłowo wyregulowany lub jeżeli nie jest do końca złożony.

6.2 DZIAŁANIE

W tym punkcie podane są warunki, które należy spełnić, aby uruchomić produkt.

6.2.1 URUCHOMIENIE PRODUKTU

Po złożeniu zgodnie z opisem w punkcie 5.2 należy przystąpić do włączenia:

- nacisnąć przełącznik (10) „ON/OFF” na co najmniej jedną sekundę;
- podświetlenie wyświetlacza (9) i sygnał dźwiękowy oznacza, że narzędzie zostało prawidłowo włączone i jest gotowe do użycia.

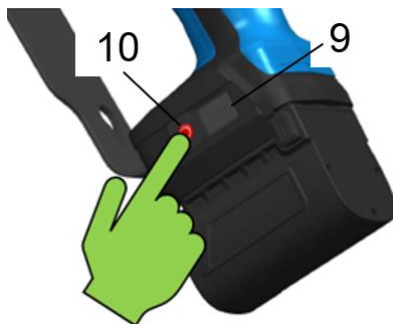

UWAGA

- **Przed uruchomieniem silnika należy się upewnić, że łańcuch nie dotyka żadnych obcych przedmiotów.**
- **Nie wykonywać prac, będąc na drzewie lub na drabinie, ponieważ jest to bardzo niebezpieczne.**
- **Przed rozpoczęciem pracy z narzędziem należy założyć odpowiednią odzież ochronną. Sprawdzić, czy wszystkie systemy bezpieczeństwa oraz wszystkie zabezpieczenia działają i są prawidłowo zainstalowane.**
- **Sprawdzić, czy wszystkie śruby mocujące są zablokowane poprawnie. Patrz punkt 7.1.1 Momenty dokręcania.**

6.2.2 UŻYTKOWANIE PRODUKTU

Po włączeniu produktu, zgodnie z opisem w punkcie 6.2.1, obowiązkowe jest trzymanie produktu prawą lub lewą ręką, w zależności od tego, która jest bardziej odpowiednia, w celu jego prawidłowego użytkowania.

Po włączeniu zdjąć osłonę (15) i nacisnąć blokadę zabezpieczającą (6), znajdującą się nad punktem chwytu, aby zwolnić dźwignię sterującą narzędzia.

Następnie użyć dźwigni sterującej (7), aby uruchomić narzędzie.

Zwolnienie dźwigni sterującej powoduje automatyczne załączenie zabezpieczenia czynnego i zatrzymanie narzędzia.

Przed odłożeniem narzędzia należy upewnić się, że łańcuch jest zatrzymany, wyłączyć przełącznik ON/OFF, wyjąć akumulator i założyć osłonę w celu ochrony łańcucha.

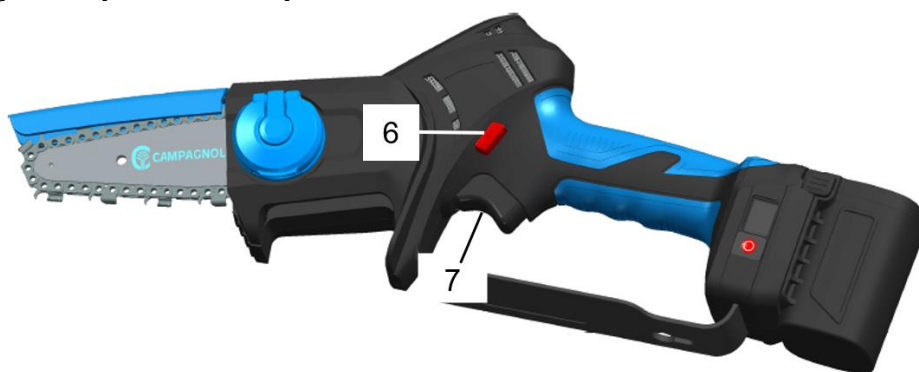

UWAGA

- **Produktu należy używać wyłącznie do celów opisanych w punkcie „Opis produktu”. Każde inne zastosowanie może być przyczyną wypadków i jest zabronione.**
- **Produkt można uruchomić tylko wtedy, gdy jest włożony między gałęzie.**
- **Niewłaściwe użytkowanie powoduje większe zużycie produktu i nie pozwala na oszczędność użycia akumulatora.**
- **Nigdy nie odłączać akumulatora podczas korzystania z narzędzia.**

W przypadku wystąpienia trudności w pracy podczas cięcia, należy natychmiast przerwać pracę, aby uniknąć uszkodzenia produktu lub sytuacji niebezpiecznych dla osób i przystąpić do sprawdzenia stanu łańcucha i/lub prawidłowości warunków pracy.

6.2.3 UŻYTKOWANIE PRODUKTU ZAMONTOWANEGO NA DRAŻKU TELESKOPOWYM

Po włączeniu produktu zgodnie z wytycznymi w punkcie 6.2.1, zdjąć osłonę (15).

Aby zapewnić prawidłowe użytkowanie, należy obowiązkowo trzymać produkt obiema rękami, trzymając prawą rękę na rękojeści sterującej (25), a lewą rękę na uchwycie (27) na drążku.

Następnie użyć dźwigni sterującej (26), aby uruchomić narzędzie.

Narzędzie zatrzymuje się po zwolnieniu dźwigni sterującej.

Przed odłożeniem narzędzia należy upewnić się, że łańcuch jest zatrzymany, wyłączyć przełącznik ON/OFF, wyjąć akumulator i założyć osłonę w celu ochrony łańcucha.

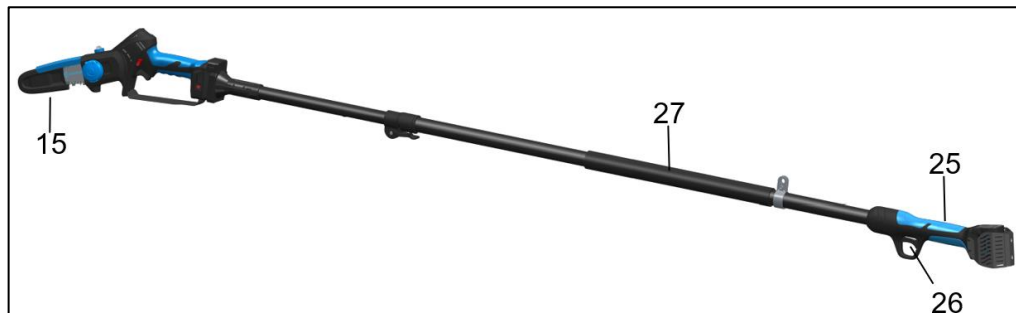

- Nigdy nie zatrzymywać się pod przycinaną gałęzią i przewidzieć miejsce, w którym przycinana gałąź spadnie na ziemię. Gałęzie spadające na ziemię mogą odbijać się w górę, powodując ryzyko obrażeń.
- Trzymać drążek ukośnie i nie przekraczać kąta 60° w stosunku do płaszczyzny poziomej.
- Aby ułatwić opadanie ściętych gałęzi, zaleca się najpierw przycinać gałęzie znajdujące się niżej.
- Podczas cięcia nie naciskać mocno na łańcuch pilarki, ale pozwolić mu pracować. Aby osiągnąć najlepsze wyniki cięcia, należy pracować w taki sposób, aby prędkość łańcucha nie zmniejszała się z powodu przeciążenia.



6.2.4 ZATRZYMANIE PRODUKTU

- Po zwolnieniu dźwigni sterującej (7) następuje natychmiastowe zatrzymanie silnika i łańcucha.
- Wyłączyć narzędzie przyciskiem ON-OFF (10).
- Założyć osłonę prowadnicy (15), aby ochronić operatora przed przypadkowym kontaktem z krawędziami tnącymi łańcucha.
- Wyjąć akumulator (16), naciskając jednocześnie dwa boczne przyciski (17), aby zwolnić blokadę zabezpieczającą, a następnie wysunąć akumulator w górę, jak pokazano na rys. 4.



Rys.4



UWAGA

W celu uniknięcia zagrożenia lub uszkodzenia mienia lub obrażeń osób, po zakończeniu użytkowania nie należy odstawiać lub pozostawiać urządzenia bez nadzoru przed zatrzymaniem łańcucha i bez osłony prowadnicy.

6.2.5 ZATRZYMANIE PRODUKTU ZAMONTOWANEGO NA DRAŻKU TELESKOPOWYM

- Po zwolnieniu dźwigni sterującej (26) następuje natychmiastowe zatrzymanie silnika i łańcucha.
- Wyłączyć narzędzie przyciskiem ON-OFF (10).
- Założyć osłonę prowadnicy (15), aby ochronić operatora przed przypadkowym kontaktem z krawędziami tnącymi łańcucha.
- Wyjąć akumulator (16), naciskając jednocześnie dwa boczne przyciski (17), aby zwolnić blokadę zabezpieczającą, a następnie wysunąć akumulator w górę, jak pokazano na rys. 4.

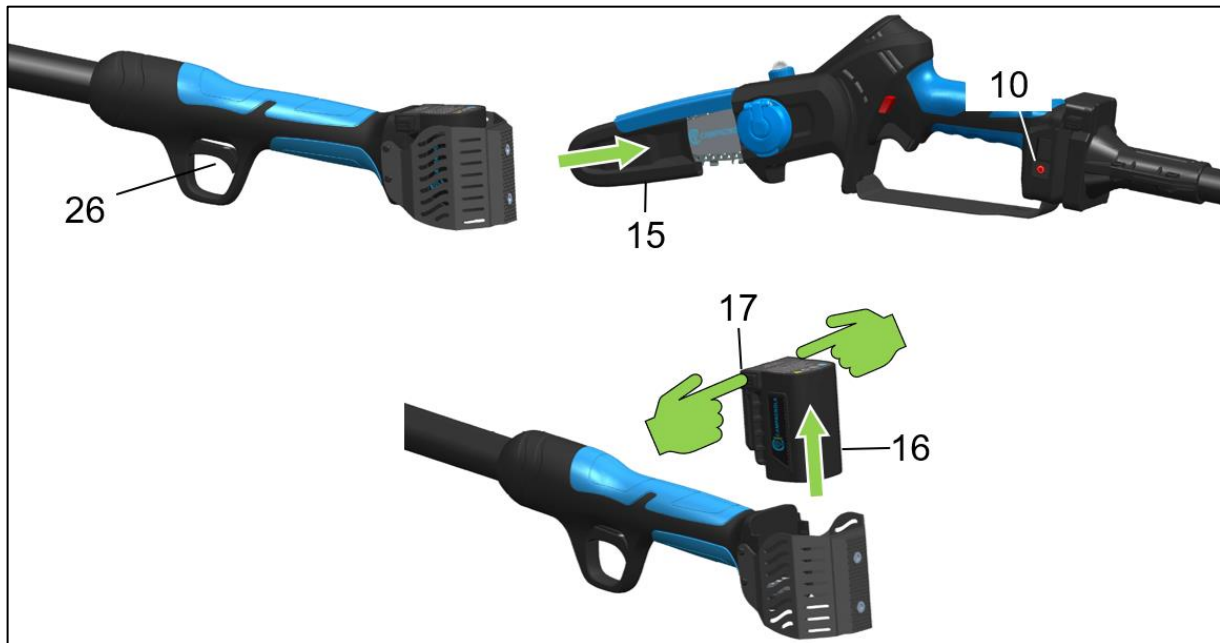

6.3 INSTRUKCJE DOTYCZĄCE PRACY I CIĘCIA

6.3.1 ODCINANIE

Uruchomić produkt, jednocześnie naciskając zabezpieczenie i dźwignię sterującą. Przeciąć pień dolną częścią prowadnicy łańcuchowej.

Umieścić końcówkę podpórki (14) na gałęzi i użyć jej jako punktu podparcia podczas cięcia, utrzymując prowadnicę tnącą w pozycji pionowej.

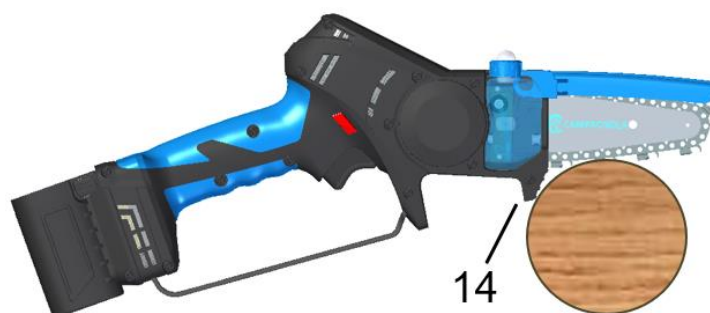

Jeśli gałąź jest napięta: wykonać cięcie odciążające na stronie naciskanej, następnie na stronie rozciąganej, odcinając.

6.3.2 CIĘCIE GRUBYCH GAŁĘZI

Wykonać cięcie odciążające (A) 20 cm przed ustalonym punktem (B), w którym następnie zostanie wykonane cięcie sekcyjne.

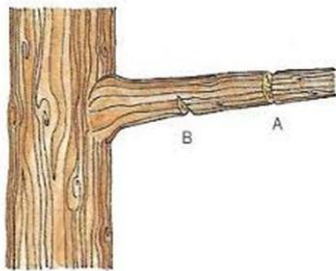

UWAGA

Jeżeli drewno zablokuje łańcuch podczas cięcia, zatrzymać silnik, podnieść pień i zmienić jego położenie. Nie podejmować prób uwalniania łańcucha, ciągnąc na narzędzie za uchwyt.

6.4 PRZENOSZENIE PRODUKTU

Przed przystąpieniem do transportu bliskiego narzędzia, w przypadku krótkich odległości, należy upewnić się, że:

- narzędzie jest wyłączone;
- łańcuch jest zatrzymany;
- że osłona prowadnicy jest założona.

Po sprawdzeniu powyższych warunków należy przystąpić do przeniesienia, obracając głowicę tnącą tyłem do kierunku przenoszenia, upewniając się, że żadne osoby, przedmioty ani zwierzęta nie mogą wejść w kontakt z narzędziem.

W przypadku przenoszenia pomiędzy różnymi miejscami lub dużych odległości, oprócz powyższego (punkty a-b-c), zaleca się również:

- wyjąć akumulator;
- umieścić narzędzie i akumulator z powrotem w opakowaniu.

6.5 PRZECHOWYWANIE

Po użyciu lub w przypadku długich okresów nieużywania zaleca się:

- postępować zgodnie z procedurą wyłączenia i zabezpieczania produktu (patrz punkt 6.4);
- po wykonaniu opisanych powyżej czynności należy opróżnić zbiornik oleju i ponownie zamknąć korek;
- usunąć pozostałości po cięciu (trociny) z przedniej obudowy; ponownie zamontować i dokładnie wyczyścić narzędzie, a następnie ponownie założyć osłonę prowadnicy na prowadnicę;
- należy przestrzegać wszystkich zasad konserwacji opisanych w instrukcji, a także aktualnych i mających zastosowanie przepisów bezpieczeństwa.



UWAGA

W przypadku krótkich i długich okresów nieużytkowania produktu należy opróżnić zbiornik smarowania łańcucha i zadbać o przechowywanie narzędzia w zadaszonym, suchym miejscu, z dala od czynników atmosferycznych, aby zachować jego integralność.

7. KONSERWACJA

Opisane poniżej czynności konserwacyjne służą utrzymaniu sprawności i dobrego stanu produktu, w celu zapobiegania ewentualnym awariom lub usterkom.

Termin „konserwacja” obejmuje czynności takie jak:

➤ Konserwacja zapobiegawcza lub rutynowa

Całość interwencji przeprowadzanych w określonych odstępach czasu lub zgodnie z ustalonymi kryteriami i mających na celu zmniejszenie prawdopodobieństwa awarii lub pogorszenia działania maszyny. Konserwacja zapobiegawcza obejmuje inspekcję, kontrolę, regulację, czyszczenie i smarowanie.

➤ Konserwacja specjalistyczna lub nadzwyczajna

Definicja konserwacji specjalistycznej obejmuje wszystkie prace wykonywane w określonych odstępach czasu lub po usterkach i awariach, mające na celu przywrócenie działania maszyny. Konserwacja specjalistyczna obejmuje przegląd, naprawę, przywrócenie pierwotnych warunków pracy lub wymianę wadliwego, uszkodzonego lub zużytego zespołu.



ADNOTACJA:

Zapobiegawcze i specjalistyczne czynności konserwacyjne mogą być wykonywane, w zależności od wskazań na odpowiednich kartach, przez użytkownika lub centra pomocy technicznej (C.A.T.) producenta.

Niektóre specjalistyczne czynności konserwacyjne, ze względu na trudność ich wykonania, zostały celowo pominięte w instrukcji i powinny być wykonywane wyłącznie przez C.A.T., które posiadają wiedzę techniczną, dokumentację i sprzęt niezbędny do wykonania tych czynności.



UWAGA

Częstotliwość wykonywania prac konserwacyjnych i/lub naprawczych zależy od następujących czynników:

- A) W zależności od stanu zużycia. Prace naprawcze są przeprowadzane po ocenie wyników wstępnego przeglądu, aby zapobiec uszkodzeniu danego zespołu.
- B) Po awarii lub pogorszeniu stanu. Przed naprawą przeprowadza się przegląd, w trakcie którego określa się awarię lub pogorszenie stanu.

Naprawa musi zostać przeprowadzona po ocenie wyników przeglądu.



ADNOTACJA

PRODUCENT NIE PONOSI ODPOWIEDZIALNOŚCI ZA AWARIE LUB USTERKI PRODUKTU W OKRESIE GWARANCYJNYM W PRZYPADKU WAD LUB BRAKU KONSERWACJI, BRAKU SMAROWANIA, WYMIANY CZĘŚCI NA NIEORYGINALNE LUB NIEAUTORYZOWANE PRZEZ PRODUCENTA ORAZ UŻYTKOWANIA PRODUKTU W SPOSÓB INNY NIŻ WSKAZANY W NINIEJSZEJ INSTRUKCJI OBSŁUGI I KONSERWACJI.

7.1 KONSERWACJA ZAPOBIEGAWCZA LUB RUTYNOWA



Wymienione poniżej rutynowe czynności konserwacyjne mogą być wykonywane przez operatorów lub personel konserwacyjny.

Przewidziane i wymagane środki ochrony indywidualnej podano w punkcie 1.5.

7.1.1 MOMENTY DOKRĘCANIA

Podczas prac konserwacyjnych należy zadbać o dokręcenie śrub i wkrętów różnego typu i rozmiaru.

Poniższe tabele przedstawiają, w zależności od typu wkrętów i/lub śrub, wartość maksymalnego momentu dokręcania, który należy stosować i przestrzegać w celu uniknięcia problemów z produktem.

Poz.	Opis	Funkcja	UPRAWNIONY PERSONEL	Moment dokręcania
1	Śruba Ø3x10	Blokują osłony		1,5 Nm
2	Śruba Ø2,9x13	Blokują zbiornik		1,5 Nm



UWAGA

Zabronione jest wykonywanie przez operatora czynności konserwacyjnych i/lub dokręcanie śrub i wkrętów zastrzeżone dla konserwatorów mechaników lub elektryków.

7.1.2 SMAROWANIE ŁAŃCUCHA

Olej jest podawany na łańcuch (1) przez wciskanie pompki umieszczonej na korku (12) zbiornika.

Podczas użytkowania należy się upewnić, że na łańcuchu zawsze znajduje się wystarczająco dużo oleju i w razie potrzeby nacisnąć pompkę. Zawsze należy kontrolować poziom oleju w zbiorniku (14) i, w razie potrzeby, uzupełnić go.



UWAGA!

Niezastosowanie smaru może spowodować zakleszczenie łańcucha (1) na prowadnicy wspornikowej (2).



7.1.3 WYMIANA ŁAŃCUCHA I/LUB PROWADNICY TNĄCEJ

Wykonać kolejno następujące czynności:

- Wyłączyć produkt przyciskiem ON-OFF (10) i wyjąć akumulator (16), naciskając na skrzydełka (17).
- Podnieść pokrętło nakrętki blokującej (3) i kręcić nim w kierunku przeciwnym do ruchu wskazówek zegara, aż można będzie zdjąć przednią obudowę (5).
- Aby obluzować łańcuch (1), kręcić śrubą regulacyjną (4) ruchem przeciwnym do ruchu wskazówek zegara do czasu zatrzymania.
- Usunąć prowadnicę (2) i łańcuch (1) przeznaczony do wymiany.
- Wypustki ogni w napędu łańcucha (1) wsunąć w rowek prowadnicy. Strzałki na ogniwach łączących, w górnej części prowadnicy (2) muszą być skierowane w stronę jej końca.
- Umieścić prowadnicę i łańcuch na narzędziu i sprawdzić, czy:
 - ogniwa prowadzące łańcucha są nasunięte na ząbki koła łańcuchowego,
 - otwór (A) w prowadnicy znajduje się w prowadniku na korpusie narzędzia,
 - sworzeń napinacza (B) znajduje się w otworze prowadnicy.
- Ponownie zamontować obudowę (5) i przykręcić pokrętło nakrętki blokującej (3) ruchem zgodnym ze wskazówkami zegara, ale nie dokręcać do końca.
- Napiąć łańcuch, kręcąc śrubą regulacyjną (4) w prawo, tak aby był napięty i można go było łatwo przesuwac siłą dłoni.
- Po osiągnięciu odpowiedniego naprężenia, przekręcić pokrętło w kierunku przeciwnym do ruchu wskazówek zegara, a następnie przykręcić obudowę do prowadnicy i zamknąć pokrętło.

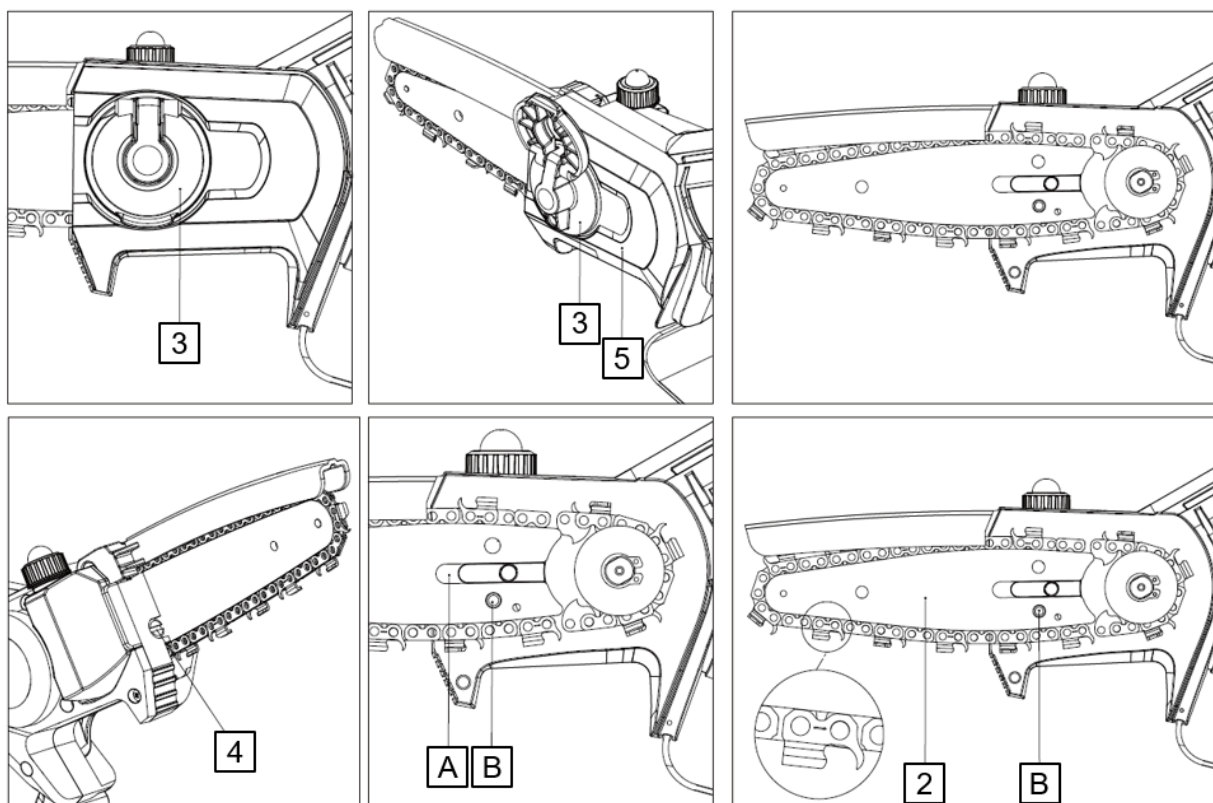

**UWAGA**

Prowadnicę można zamontować w każdej pozycji, nawet z odwróconym logo Campagnola.

**WAŻNE**

Po dokładnym nasmarowaniu, przed rozpoczęciem cięcia należy uruchomić łańcuch (1) na kilka minut z małą prędkością, aby olej dotarł do wszystkich części łańcucha (1) i prowadnicy (2). Łańcuch, prowadnica i koło łańcuchowe powinny się całkiem rozgrzać. Upewnić się, że pierwsze cięcia są lekkie i zapewnić obfitą ilość oleju, unikając zbyt silnego nacisku.

7.1.4 KONTROLA ZUŻYCIA KOŁA ŁAŃCUCHOWEGO

Okresowo sprawdzać zużycie koła łańcuchowego.

Jeśli ślady zużycia na zębach koła łańcuchowego przekraczają 0,5 mm (0,02 cala), koło łańcuchowe należy wymienić.

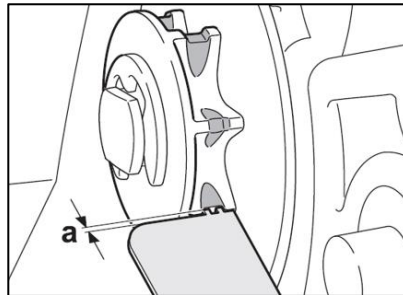

Nigdy nie należy używać łańcucha z zużytym kołem łańcuchowym, zwłaszcza jeśli łańcuch jest nowy. Do nowego koła łańcuchowego należy zawsze zamontować nowy łańcuch.

**WAŻNE**

Koło łańcuchowe musi zostać wymienione przez autoryzowany warsztat C.A.T.

7.1.5 KONSERWACJA NA KONIEC PRACY

Po użyciu lub w przypadku długich okresów nieużywania zaleca się:

- postępować zgodnie z procedurą wyłączenia i zabezpieczenia narzędzia opisaną powyżej (patrz punkt 6.5);
- opróżnić zbiornik na olej i zamknąć korek;
- usunąć pozostałości po cięciu (trociny) z przedniej obudowy; Dobrze zmontować i wyczyścić narzędzie.
- założyć osłonę na prowadnicę;
- Przestrzegać wszystkich zasad konserwacji opisanych w instrukcji.

**UWAGA**

Co 20 godzin pracy należy zdemontować przednią obudowę i usunąć pozostałości po cięciu, które mogłyby uniemożliwić doskonale działanie narzędzia.

7.2 KONSERWACJA SPECJALISTYCZNA LUB NADZWYCZAJNA



Czynności w zakresie konserwacji specjalnej muszą być wykonywane przez konserwatora mechanika lub elektryka, w zależności od czynności, która ma być wykonana.

Przed wykonaniem jakichkolwiek specjalnych czynności konserwacyjnych należy obowiązkowo zabezpieczyć produkt, a konkretnie:

- założyć rękawice ochronne odporne na przebicie/przecięcie;
- wyłączyć narzędzie za pomocą przełącznika ON/OFF (10);
- odłączyć akumulator (16);
- umieścić akumulator w bezpiecznym i suchym miejscu, chronionym przed działaniem czynników atmosferycznych.

**UWAGA**

Jakiegokolwiek nadzwyczajne czynności konserwacyjne inne niż wskazane w punktach 7.2.1, 7.2.2 i 7.2.3 muszą być wykonywane w centrum serwisowym producenta.

7.2.1 CZYSZCZENIE PROWADNICZY TNĄCEJ I OTWORÓW DO SMAROWANIA



W celu utrzymania sprawności prowadnicy i łańcucha, konieczne jest utrzymywanie układu smarowania w czystości od wszelkich pozostałości po cięciu (trocin).

Najpierw należy zdemontować przednią obudowę (5), łańcuch (1) i prowadnicę (2) zgodnie z procedurą opisaną w punkcie 7.1.3.

Wyczyścić obudowę (5) i cały obszar narzędzia pod prowadnicą, zwracając szczególną uwagę na rozdzielacz oleju (A).

Na prowadnicy należy usunąć wszelkie zabrudzenia za pomocą szczotki:

- wyczyścić rowek prowadnicy za pomocą specjalnego skrobaka;
- wyczyścić otwory do smarowania.

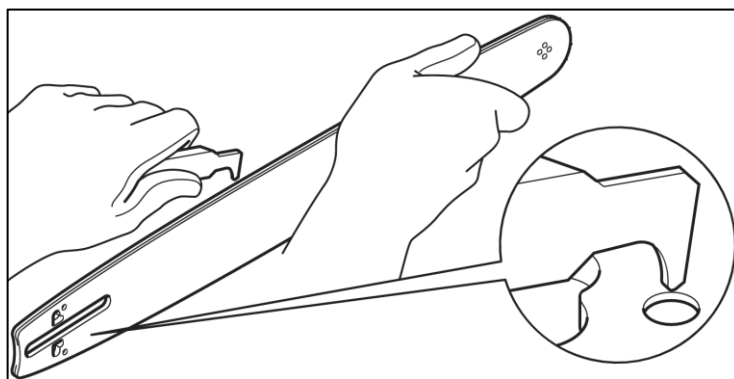
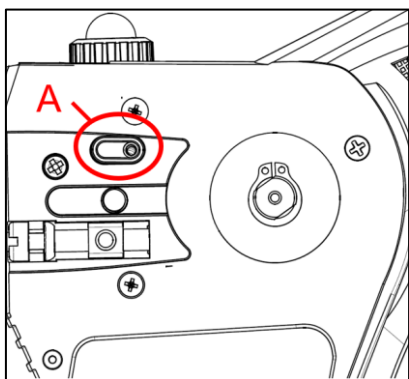

(*) Zalecany rodzaj smaru/środka smarnego i/lub kleju/szczeliwa wskazano w punkcie 7.3.3.

7.2.2 SMAROWANIE KOŁA ŁAŃCUCHOWEGO SILNIKA



W tym punkcie podane są informacje i instrukcje, których należy przestrzegać podczas smarowania kół zębatach.

Okresowo wykonywać w kolejności następujące czynności:

- Najpierw należy zdemontować przednią obudowę (5), łańcuch (1) i prowadnicę (2) zgodnie z procedurą opisaną w punkcie 7.1.3.
- Wykręcić śrubę (A) i zdjąć pierścień uszczelniający typu „O” (B).
- W otwór wprowadzić niewielką ilość smaru.
- Przykręcić śrubę (A) z założonym pierścieniem uszczelniającym typu „O” (B).

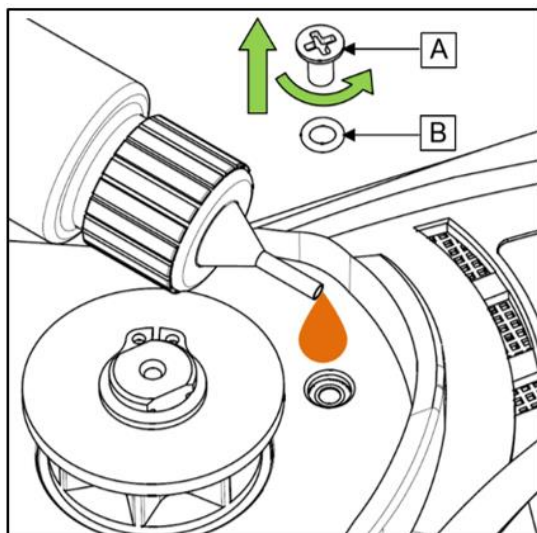

(*) Zalecany rodzaj smaru/środka smarnego i/lub kleju/szczeliwa wskazano w punkcie 7.3.3.

7.2.3 OSTRZENIE ŁAŃCUCHA



UWAGA

Postępować zgodnie z instrukcjami producenta dotyczącymi ostrzenia i konserwacji łańcucha.

Łańcuch musi być zawsze dobrze naostrzony. Jeżeli łańcuch jest ostry, sam wchodzi w drewno i produkuje duże, długie wióry.

Naostrzyć łańcuch, gdy wystąpi jedna z poniższych sytuacji:

- łańcuch nie tnę, o ile nie dociska się ostrza do drewna i produkuje bardzo drobne trociny;
- jeżeli podczas cięcia nie powstają trociny, oznacza to, że łańcuch całkowicie stracił ostrość i podczas cięcia rozdrabnia drewno na miął;
- pilarka „podskakuje” podczas cięcia.

Poniżej znajduje się krótki opis zęba łańcucha:

- A = Kąt zaostrenia
- B = Kąt cięcia
- C = Wysokość ogranicznika głębokości
- D = Proste równoległe
- E = Krawędź tnąca ogniwa prawego
- F = Krawędź tnąca ogniwa lewego
- G = Ogranicznik głębokości

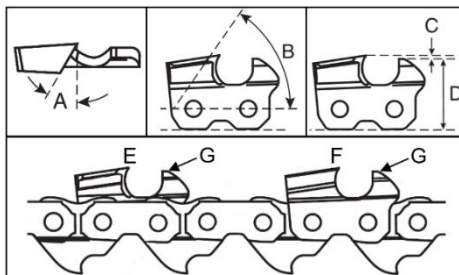

UWAGA

Zęby łańcucha są ostre, operator może się skaleczyć. Nosić rękawice robocze odporne na przebicie.

➤ OSTRZENIE KRAWĘDZI TNĄCYCH

Przed przystąpieniem do ostrzenia wyczyścić łańcuch i wymienić uszkodzone lub zużyte części.

Przystąpić do ostrzenia przy użyciu dostarczonego pilnika o średnicy 4 mm, odpowiedniego do podziałki łańcucha (1/4”).

- Podczas ostrzenia pilnik okrągły należy trzymać pod kątem prostym względem prowadnicy.
- Łańcuch należy zawsze ostrzyć od wewnątrz na zewnątrz krawędzi tnącej, utrzymując nachylenie 30° krawędzi tnącej.
- Zakończyć ostrzenie zębów po jednej stronie, a następnie obrócić łańcuch i powtórzyć operację na zębach po przeciwnej stronie.
- Wszystkie ogniwa tnące po naostrzeniu muszą mieć tę samą długość i szerokość.

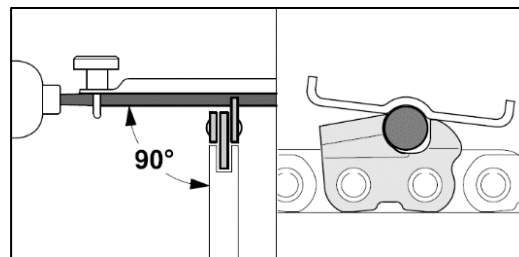

➤ REGULACJA OGRANICZNIKÓW GŁĘBOKOŚCI

Co 3 lub 4 operacje ostrzenia łańcucha należy sprawdzić i w razie potrzeby spiłować ogranicznik głębokości, jak pokazano poniżej:

- Umieścić sprawdzian na łańcuchu (1) tak, aby ogranicznik głębokości wysunął się na zewnątrz.
- Spiłować płaskim pilnikiem wystającą część ogranicznika głębokości, aby uzyskać tę samą wysokość ogranicznika głębokości.
- Zaokrąglić przedni kąt ogranicznika głębokości.

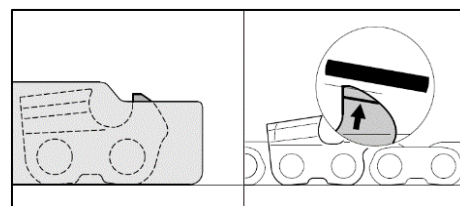

7.2.4 KONTROLA AKUMULATORA I NARZĘDZIA



Oprócz wskazówek podanych w punkcie 3.7, obowiązkiem konserwatora elektryka pozostaje sprawdzenie elementów takich jak:

- pełna integralność obudowy akumulatora;
Można korzystać wyłącznie z akumulatorów, których obudowy nie są naruszone. W przypadku stwierdzenia puchnięcia, pęknięć obudowy, wycieków elektrolitu itp. nie wolno używać akumulatora.
- Kontrola terminali połączeniowych i ich stanu.
Konserwator musi upewnić się, że wszystkie styki są nienaruszone, nie wykazują śladów utleniania, nie są wygięte/odłamane/brakujące i/lub pokryte zanieczyszczeniami i materiałami, które mogą osłabić lub zmienić zestyk.
- Kontrola terminali połączeniowych po stronie narzędzia
Konserwator musi upewnić się, że wszystkie styki są nienaruszone, nie wykazują śladów utleniania, nie są wygięte/odłamane/brakujące i/lub pokryte zanieczyszczeniami i materiałami, które mogą osłabić lub zmienić zestyk.
- Sprawdzić terminale połączeniowe po stronie ładowarki i wykonać wszystkie czynności zgodnie z instrukcjami dołączonymi do ładowarki.
Konserwator musi upewnić się, że wszystkie styki są nienaruszone, nie wykazują śladów utleniania, nie są wygięte/odłamane/brakujące i/lub pokryte zanieczyszczeniami i materiałami, które mogą osłabić lub zmienić zestyk.

7.3 PLAN KONSERWACJI

Czynności konserwacyjne produktu zostały zorganizowane zgodnie z niniejszą instrukcją.

Wynikają one częściowo z czynności konserwacyjnych, którym produkt poddawany jest zwyczajowo, a częściowo z doświadczenia centrów serwisowych CAMPAGNOLA S.r.l.

Umożliwia to uwzględnienie w jednym dokumencie również różnic właściwych dla produktu.



ADNOTACJA

Zapobiegawcze i specjalistyczne czynności konserwacyjne (rutynowe i specjalne) mogą być wykonywane, w zależności od wskazań zawartych w instrukcji, przez klienta/użytkownika lub przez Autoryzowane Centra Serwisowe CAMPAGNOLA S.r.l.



UWAGA

Opisane poniżej czynności konserwacyjne należy przeprowadzać przy nieruchomym produkcie i wyłączonym zasilaniu.

7.3.1 KRYTERIUM KOMPILACJI

Niezbędne jest, aby wypełnić w całości poniższą kartę (lub równoważny formularz) dla każdej czynności konserwacyjnej, która następnie musi być przechowywana przez osobę odpowiedzialną za konserwację w specjalnym segregatorze.

 CAMPAGNOLA <small>Be smart tools, since 1938</small>		SCHEMA DI CONTROLLO E MANUTENZIONE DEL PRODOTTO			
PRODOTTO:		MODELLO:	MATRICOLA:	DATA FABBRICAZIONE:	
DATA	INTERVENTO EFFETTUATO	MANUTENZIONE ESEGUITA	FIRMA	NOTE	DATA PROSSIMO INTERVENTO



NIEBEZPIECZEŃSTWO

Czynności konserwacyjne muszą być wykonywane z częstotliwością podaną w następnym rozdziale.

Ponieważ jest to produkt prowadzony ręcznie, obowiązkowym wymogiem jest przeprowadzanie konserwacji w terminach określonych przez producenta oraz rejestrowanie czynności konserwacyjnych na powyższej karcie lub w podobnym systemie w celu zapewnienia ich identyfikowalności i rejestracji.

7.3.2 LISTA CZYNNOŚCI KONSERWACYJNYCH I ICH CZĘSTOTLIWOŚĆ

Poniższa tabela przedstawia prace konserwacyjne wraz z ich częstotliwością:

KONSERWACJA	ZWYCZAJNA					SPECJALNA Pod koniec każdego sezonu roboczego / co najmniej raz w roku oraz podczas naprawy lub przywracania warunków do pracy
	Przed użyciem	Co 2 godziny pracy	Codziennie	Co tydzień	Co 90 dni	
Sprawdzić, czy produkt jest całkowicie nienaruszony.	X					X
Sprawdzić nasmarowanie łańcucha	X	X	X			X
Sprawdzić stan i napięcie łańcucha	X	X	X	X		X
Sprawdzić stan prowadnicy	X			X		X
Sprawdzić, czy zabezpieczenia i osłony nie są naruszone.	X			X		X
Sprawdzić, czy wszystkie śruby są prawidłowo dokręcone				X		X
Sprawdzić i uzupełnić poziom oleju	X	X	X			X
Usunąć pozostałości po cięciu			X	X		X
Sprawdzić stan zużycia koła łańcuchowego				X		X
Smarowanie koła łańcuchowego				X		X
Sprawdzić wydajność akumulatorów	X				X	X
Przegląd do przeprowadzenia w Autoryzowanym Serwisie Technicznym Producenta.						X
Ładowanie podtrzymujące akumulatora. Konieczne dla uniknięcia spadku poniżej (10V dla Stark M, 15V dla Stark L) (brak możliwości ponownego naładowania).					X	

Szczegółowe informacje dotyczące metod wykonania można znaleźć w niniejszej instrukcji, a w szczególności w punktach 7.1 i 7.2.

W odniesieniu do wszelkich dostępnych na rynku zainstalowanych komponentów obecnych w produkcie, dla których dostarczono specjalną dokumentację, w celu przeprowadzenia wszelkich czynności należy stosować się do wyżej wymienionej dokumentacji.

7.3.3 ŚRODKI SMARNE

Produkt został zaprojektowany w taki sposób, aby ograniczyć operacje związane ze smarowaniem, jednak ze względu na jego naturalne zastosowanie wymagane są środki smarne do narządu tnącego.

Do smarowania łańcucha pilarki zalecamy stosowanie oleju profesjonalnego lub oleju SAE 30.

Smar wskazany poniżej jest zalecany do wszystkich czynności konserwacyjnych związanych ze smarowaniem kół zębatach i części mechanicznych, we wszystkich czynnościach demontażu/montażu i/lub regulacji wchodzących w zakres prac konserwacyjnych.

Dane handlowe dotyczące smaru	
Dostawca	PAKELO MOTOR OIL Srl
Typ	MULTIPLEX EP NLGI 2 Grease
Zastosowanie	Wskazane, gdy wymagana jest wyjątkowa odporność na obciążenia i zużycie w różnych zastosowaniach.

Przed użyciem należy poprosić producenta o „kartę charakterystyki produktu”, którą zwykle można również znaleźć na stronie internetowej dostawcy.

Nie należy używać środków smarnych innych niż wskazane przez producenta, w miejscach, w których przewidziano ich zastosowanie.

Nie mieszać z innymi środkami smarnymi.

Zaleca się ostrożne użytkowanie.

Podczas manipulowania/używania środków smarnych należy zawsze używać nieprzepuszczalnych rękawic ochronnych i przestrzegać karty charakterystyki środka.

Przypominamy, że:

- wdychanie oparów powstających podczas spalania produktu w temperaturze powyżej 300 °C może być szkodliwe dla operatora;
- zabrania się palenia;
- po kontakcie z produktem należy obowiązkowo umyć ręce.

8. USTERKI - PRZYCZYNY - ROZWIĄZANIA

Usuwanie usterek może być wykonywane wyłącznie przez odpowiednio przeszkolony personel, który dobrze przyswoił zalecenia zawarte w niniejszej instrukcji i dołączonej do niej dokumentacji.

Sytuacje, które mogą prowadzić do awarii, są zwykle związane z brakiem lub niewłaściwą konserwacją lub awarią któregoś z komponentów mechanicznych i/lub elektrycznych/elektronicznych produktu lub sytuacją związaną z obrabianym materiałem.

W poniższej tabeli wymieniono możliwe usterki, które mogą wystąpić na produkcie. Kolumna „Przyczyna” pokazuje przyczynę, która doprowadziła do usterki.

Kolumna „Rozwiązanie” pokazuje działania naprawcze mające na celu rozwiązanie wygenerowanego błędu.

PROBLEM	PRZYCZYNA	ROZWIĄZANIE
Produkt nie działa.	Niekompatybilny akumulator	Wymienić akumulator na kompatybilny
	Rozładowany akumulator.	Naładować akumulator
	Uszkodzone lub zabrudzone złącze	Skontaktować się z C.A.T.
Łańcuch się blokuje.	Zbyt słabe smarowanie. Zbyt niski poziom oleju w zbiorniku.	Uzupełnić poziom oleju w zbiorniku.
	Łańcuch nie jest odpowiednio napięty.	Wyregulować napięcie łańcucha.
	Nieprawidłowe warunki cięcia	Patrz zasady pracy w rozdziale 6.3
Wysoka temperatura pilarki.	Nieprawidłowe warunki cięcia	Patrz rozdz. 6.3 Zasady pracy i cięcia. Poczekaj, aż temperatura spadnie poniżej 20°
	Uszkodzony moduł elektroniczny	Skontaktować się z C.A.T.
Podczas cięcia łańcuch podskakuje.	Zużyty łańcuch.	Naostrzyć łańcuch.
	Uszkodzony łańcuch.	Wymienić łańcuch.
Moc pilarki jest niska.	Rozładowany akumulator.	Naładować akumulator.
	Akumulator na wyczerpaniu lub do wymiany	Skontaktować się z C.A.T.
Akumulator nie ładuje się Dioda LED odpowiedniego gniazda akumulatora nie świeci się po włożeniu akumulatora	Wtyczka zasilania nie jest włożona	Upewnić się, że ładowarka jest podłączona do wtyczki zasilania.
	Wtyczka zasilania nie dostarcza napięcia	Upewnić się, że wtyczka przyłączeniowa jest zasilana i że nie zadziałały żadne urządzenia odłączające.
	Akumulator jest zbyt gorący, zbyt zimny lub uszkodzony	Uszkodzony akumulator. Skontaktować się z C.A.T.
	Usterka ładowarki	Skontaktować się z C.A.T.

8.1 LISTA ALARMÓW

Poniższa tabela zawiera listę komunikatów diagnostycznych, które mogą pojawić się na wyświetlaczu narzędzia w przypadku błędów elektrycznych/elektronicznych, które mogą wystąpić na produkcie.

Opis alarmu	Kod błędu	Liczba błysnięć	Liczba sygnałów dźwiękowych
Brak problemu	E00	0	0
Ochrona przed kontaktem	E01	1	1
Błąd czujnika prądu	E02	2	6
Uszkodzenie MOSFET-u	E03	3	6
Czujnik Halla/uszkodzone ostrze	E04	4	3
Zabezpieczenie nadprądowe szczytowe/średnioprądowe	E05	5	5
Zablokowane otwieranie/zablokowany silnik	E06	6	3
Przeciążenie	E07	7	4
Pod napięcie/nad napięcie	E08	8	1
Przegrzanie MOSFET-u	E09	9	6
Błąd komunikacji PWM/błąd napięcia	E10	10	2
Błąd akumulatora	E10	10	7
Błąd EEPROM-u	E11	11	6
Błąd wykrycia fazy	E12	12	4
Błąd w programowaniu	E13	13	6
Sekator i akumulator nie są kompatybilne	E16	16	9
Płyta główna nie zdołała komunikować się z akumulatorem	E17	17	10

9. CZĘŚCI ZAMIENNE

Metody zamawiania części zamiennych:

Aby złożyć zamówienie na części zamienne, należy skontaktować się z lokalnym dystrybutorem, sprzedawcą lub autoryzowanym centrum serwisowym CAMPAGNOLA S.r.l., podając liczbę i kod części, którą chce się zamówić.

Lista części zamiennych jest dostępna na stronie internetowej producenta CAMPAGNOLA S.r.l. Alternatywnie, należy wysłać pisemną prośbę do:

CAMPAGNOLA S.r.l. Sede e Stabilimento
40069 ZOLA PREDOSA (BO) Włochy
Via Lazio, 21,23,23/A e 23/B Tel. +39 051 753500
Faks +39 051 752551
www.campagnola.it - star@campagnola.it

podając:

- numer seryjny produktu;
- typ zespołu wskazany na tabliczce znamionowej zainstalowanej na produkcie. W przypadku braku należy podać opis części.
- opis;
- żądana ilość.

10. ZAŁĄCZNIKI

Niniejszy rozdział zawiera listę DOKUMENTÓW dołączonych do produktu i stanowiących integralną część niniejszej instrukcji dostarczonej przez CAMPAGNOLA S.r.l., które powinny być używane jako odniesienie podczas użytkowania, obsługi i konserwacji samych komponentów.

OPIS	PRODUCENT
Ogólne warunki gwarancji	CAMPAGNOLA S.r.l.
Deklaracja zgodności z dyrektywą maszynową	CAMPAGNOLA S.r.l.
Krótką instrukcja.	CAMPAGNOLA S.r.l.



Manual de utilizare și întreținere

MOD. T-CAT M V1



Motoferăstrău electric cu lanț pentru elagaj

Română

TRADUCEREA INSTRUCȚIUNILOR ORIGINALE

Citiți cu atenție manualul de utilizare și întreținere înainte de utilizare



Toate drepturile rezervate în toate țările

Orice solicitare de copii suplimentare ale acestui produs, de informații sau de intervenții de service la sediul clientului sau de clarificare a aspectelor tehnice din acest document trebuie adresată distribuitorului sau dealerului zonal sau Centrului de Asistență Tehnică al:

CAMPAGNOLA S.r.l.
Sediul central și Fabrica
40069 ZOLA PREDOSA (BO) Italia
Via Lazio, 21, 23, 23/A, 23/B și 25 Tel. +39 051 753500
Fax. +39 051 752551
www.campagnola.it star@campagnola.it

Producătorul păstrează o copie a acestui manual timp de zece (10) ani de la data fabricării.

Elaborarea textului și a imaginilor a fost analizată cu cea mai mare atenție. Fără a aduce atingere celor de mai sus, CAMPAGNOLA S.r.l. își rezervă dreptul de a modifica și/sau actualiza informațiile conținute în acest document pentru a corecta greșelile tipografice și/sau inexactitățile, fără o notificare prealabilă sau vreun angajament din partea sa.

Descrierile și ilustrațiile atașate la această publicație nu sunt obligatorii; CAMPAGNOLA S.r.l. își rezervă, prin urmare, dreptul de a efectua în orice moment, fără a se angaja să actualizeze această publicație, orice modificare a organelor, a detaliilor sau a furnizării de accesorii pe care le consideră oportune în scopul îmbunătățirii funcționării produsului sau pentru orice altă cerință care nu implică aspecte legate de siguranța produsului.

De asemenea, este responsabilitatea utilizatorului să se asigure că, în cazul în care acest document este modificat de către producător, numai versiunile actualizate ale manualului sunt efectiv prezente la locurile de utilizare.

Conținutul acestui manual este de natură strict tehnică și este proprietatea CAMPAGNOLA S.r.l.

Nici o parte a acestui manual nu poate fi tradusă într-o altă limbă și/sau adaptată și/sau reprodușă în orice altă formă și/sau prin mijloace mecanice, electronice, fotocopiere, înregistrare sau în orice alt mod, fără o autorizație prealabilă scrisă din partea CAMPAGNOLA S.r.l.

Societatea proprietară își protejează drepturile potrivit legii.

Documentația a fost întocmită în conformitate cu dispozițiile de la punctul 1.7.4 din Directiva 2006/42/CE.

Stimate client,

CAMPAGNOLA S.r.l. vă mulțumește pentru achiziționarea unui produs din gama sa și vă invită să citiți și să înțelegeți acest manual.

Capacitatea de a interpreta piața și de a oferi răspunsuri specifice și dinamice globale, împreună cu garanția cunoașterii aprofundate a domeniului, au făcut din CAMPAGNOLA S.r.l. liderul mondial în proiectarea, construcția și realizarea echipamentelor pentru tăierea crengilor și pentru recoltare.

Prin intermediul rețelei sale eficiente de vânzări și asistență, care angajează personal înalt calificat, CAMPAGNOLA S.r.l. oferă o gamă variată de produse:

- foarfece și echipamente cu lanț pneumatice și electromecanice (cu baterie) pentru tăierea crengilor; pot fi utilizate și cu extensii;
- bătaoare pneumatice, cu motor și electromecanice (cu baterie) pentru recoltarea măslinelor și a diferite tipuri de fructe;
- compresoare pentru aplicarea în trei puncte ale tractorului și motocompresoare;
- aparat de legat electromecanic.

Motivele alegerii produselor noastre pot fi rezumate în:

- > manipularea și practicitatea produselor;
- > versatilitatea utilizării;
- > calitatea materialelor de construcție;
- > fiabilitatea;
- > ingineria de proiectare.

Consultarea acestui manual este facilitată de includerea indexului general pe prima pagină și de o prezentare care permite imediat localizarea subiectului de interes.

Documentația furnizată împreună cu produsul constă în acest manual și în orice documentație enumerată în capitoul anexe, care face parte integrantă din acest manual.

În acest document veți găsi toate informațiile necesare pentru utilizarea corectă a produsului achiziționat, precum și pentru instalare, punerea în funcțiune, întreținere și scoaterea din funcțiune.

Este obligatoriu ca utilizatorul să citească și să înțeleagă acest manual în întregime și să respecte cu atenție avertizările și dispozițiile din documentația furnizată.

Vă invităm să contactați CAMPAGNOLA S.r.l. direct sau dealerul local pentru orice piese de schimb, sfaturi privind alegerea oricărui echipament special sau pur și simplu pentru informații referitoare la produsul achiziționat.

Aceste instrucțiuni originale au fost redactate în limba italiană. Orice alte variante au fost traduse din limba originală.

1. GENERALITĂȚI.....	661
1.1 INTRODUCERE	662
1.2 CALIFICAREA PERSONALULUI	662
1.3 NORME DE SIGURANȚĂ PREZENTATE ÎN MANUAL	663
1.4 SIMBOLURI UTILIZATE	663
1.5 ECHIPAMENT INDIVIDUAL DE PROTECȚIE (EIP).....	665
1.6 MODIFICĂRILE SUNT INTERZISE	667
1.7 TERMINOLOGIA ȘI ACRONIMELE UTILIZATE.....	667
1.8 GARANȚIE	668
2. DESCRIERE TEHNICĂ.....	668
2.1 IDENTIFICAREA PRODUSULUI	668
2.2 DATE TEHNICE	669
2.3 REPREZENTAREA MODELELOR DISPONIBILE	670
3. DESCRIEREA PRODUSULUI.....	670
3.1 UTILIZARE PERMISĂ - PREVĂZUTĂ	670
3.2 UTILIZARE NEPERMISĂ	671
3.3 COMPOZIȚIA PRODUSULUI.....	672
3.4 PIESE ACCESORII.....	673
3.5 CARACTERISTICI GENERALE DE FUNCȚIONARE	673
3.6 UTILIZAREA BATERIILOR	674
3.7 UTILIZAREA ÎNCĂRCĂTORULUI	676
4. SIGURANȚĂ.....	678
4.1 INFORMAȚII GENERALE	678
4.2 DIRECTIVELE APLICABILE ȘI STANDARDELE TEHNICE DE REFERINȚĂ	679
4.3 CERTIFICAREA PRODUSULUI.....	679
4.4 Marcaj CE.....	679
4.5 LIMITE DE UTILIZARE	681
4.6 ZONE PERICULOASE.....	681
4.7 CONDIȚII AMBIENTALE DE FUNCȚIONARE	681
4.8 VIBRAȚII	682
4.9 ZGOMOT.....	682
4.10 ELIMINAREA MATERIALELOR UZATE	683
4.11 INDICAȚII PRIVIND DEȘEURILE SPECIALE	683
4.11.1 BATERII	684
4.12 MĂSURILE DE SIGURANȚĂ APLICATE PRODUSULUI	684
4.12.1 PROTECȚII FIXE	685
4.12.2 PROTECȚII DETAȘABILE.....	685
4.12.3 DISPOZITIV ÎMPOTRIVA PORNIRII ACCIDENTALE	685
4.13 RISCURI REZIDUALE	686
4.13.1 IMPACT ȘI ZDROBIRE.....	686
4.13.2 FORFECAREA	686
4.13.3 INCENDIU	686
4.13.4 ATMOSFERĂ EXPLOZIVĂ:	687
4.13.5 ORBIRE	687
4.13.6 CĂDEREA, EJECTAREA DE OBIECTE.....	687
4.13.7 ALUNECARE.....	687
4.13.8 EFECTUL BICI	688
4.13.9 ÎMPIEDICARE	688
4.13.10 DEFECȚIUNI ALE CIRCUITELOR.....	688
4.13.11 FULGERE	688
4.13.12 RISC DE ARSURĂ/ARDERE	688
4.14 CERINȚE SUPLIMENTARE PRIVIND PERICOLELE PENTRU UTILIZAREA PRODUSULUI.....	688
4.15 CERINȚE SUPLIMENTARE DE ATENȚIE	690
4.16 NOTE GENERALE PRIVIND COMPORTAMENTUL	691
4.17 PLĂCUȚE DE MONITORIZARE	692
4.17.1 DISPUNEREA PLĂCUȚELOR DE MONITORIZARE	693
5. INSTALARE	694
5.1 AMBALARE ȘI DESPACHETARE.....	694
5.1.1 DEPOZITARE	695
5.2 ASAMBLAREA PRODUSULUI	696
5.2.1 UMLEREA REZERVORULUI DE LUBRIFIERE A LANȚULUI.....	697

5.2.2	REGLAȚI TENSIONAREA LANȚULUI.....	698
5.2.3	ANSAMBLU TIJĂ PRELUNGITOARE TELESCOPICĂ.....	698
5.3	CONTROALE ȘI VERIFICĂRI ÎNAINTE DE PORNIRE.....	699
5.4	DEZAFECTARE	700
5.4.1	INFORMAȚII SUPLIMENTARE PENTRU ELIMINAREA BATERIILOR	701
6.	UTILIZARE ȘI FUNCȚIONARE	701
6.1	INFORMAȚII GENERALE	701
6.2	FUNCȚIONARE	701
6.2.1	PORNIREA PRODUSULUI	702
6.2.2	UTILIZAREA PRODUSULUI	702
6.2.3	UTILIZAREA PRODUSULUI MONTAT PE O TIJĂ TELESCOPICĂ.....	703
6.2.4	OPRIREA PRODUSULUI	703
6.2.5	OPRIREA PRODUSULUI MONTAT PE O TIJĂ TELESCOPICĂ	704
6.3	INSTRUCȚIUNI DE LUCRU ȘI SECȚIONARE	704
6.3.1	TĂIERE CU SECȚIONARE	704
6.3.2	TĂIEREA CRENGILOR DESE	705
6.4	MANIPULAREA PRODUSULUI	705
6.5	DEPOZITAREA PE DURATĂ ÎNDELUNGATĂ	705
7.	ÎNȚREȚINERE.....	705
7.1	ÎNȚREȚINERE PREVENTIVĂ SAU ORDINARĂ	706
7.1.1	CUPLURI DE STRÂNGERE.....	706
7.1.2	LUBRIFIAREA LANȚULUI.....	707
7.1.3	ÎNLOCUIREA LANȚULUI ȘI/SAU A BAREI DE TĂIERE	707
7.1.4	CONTROLUL UZURII PINIONULUI LANȚULUI.....	708
7.1.5	ÎNȚREȚINEREA LA SFÂRȘITUL LUCRULUI	708
7.2	ÎNȚREȚINERE SPECIALIZATĂ SAU EXTRAORDINARĂ	708
7.2.1	CURĂȚAREA BAREI DE TĂIERE ȘI A ORIFICIILOR DE LUBRIFIERE	709
7.2.2	GRESAREA PINIONULUI MOTORULUI	709
7.2.3	ASCUȚIREA LANȚULUI	710
7.2.4	VERIFICAREA BATERIEI ȘI A APARATULUI.....	711
7.3	PLAN DE ÎNȚREȚINERE.....	711
7.3.1	CRITERIU DE COMPLETARE	712
7.3.2	LISTA ACTIVITĂȚILOR DE ÎNȚREȚINERE ȘI FRECVENȚA ACESTORA.....	713
7.3.3	LUBRIFIANȚI	713
8.	INCONVENIENTE - CAUZE - SOLUȚII	714
8.1	LISTA ALARMELOR	714
9.	PIESE DE SCHIMB	715
10.	ANEXE.....	715

1. GENERALITĂȚI

Manualul, la fel ca declarația de conformitate, constituie parte integrantă a produsului și trebuie să îl însoțească întotdeauna atunci când acesta este mutat sau se revinde. Este responsabilitatea utilizatorului să păstreze documentația intactă, astfel încât aceasta să poată fi consultată pe toată durata de viață a produsului.

Acest document este furnizat în format electronic și poate fi descărcat de pe site-ul web al companiei www.campagnola.it sau prin încadrarea codului QR din ghidul rapid inclus în ambalajul produsului.

Manualul reflectă stadiul actual al tehnicii la momentul livrării.

Producătorul își declină orice răspundere pentru defectele de producție și/sau pentru daunele cauzate de produs bunurilor, persoanelor și animalelor în următoarele cazuri:

- Utilizarea necorespunzătoare a produsului în alte scopuri și/sau funcționalități decât cele pentru care a fost construit;
- Nerespectarea cerințelor stabilite în prezentul manual.
- Nerespectarea caracteristicilor tehnice indicate de producător, în special în ceea ce privește condițiile de utilizare prevăzute.
- Utilizarea în alte condiții de mediu decât cele specificate în acest manual.
- Nerespectarea condițiilor/măsurilor de asamblare.
- Întreținere absentă, insuficientă sau slabă.
- Modificări sau intervenții asupra produsului în raport cu configurația furnizată.
- Utilizarea de piese de schimb care nu sunt originale sau care nu sunt specifice modelului.
- Utilizarea în locații închise și/sau clasificate.
- Utilizarea în apropierea liniilor electrice.
- Utilizarea de către persoane cu vârsta sub 18 ani sau cu vârsta de peste 80 de ani sau cu limitări fizice și/sau psihice și/sau alte boli care le fac inapte pentru utilizare.
- Utilizarea de către personal necorespunzător, neautorizat, neinstruit, inclusiv prin citirea și înțelegerea deplină a acestui manual.
- Utilizarea de către personalul responsabil care nu a fost instruit și informat în mod corespunzător, așa cum prevede D.lgs. 81/2008 în Italia (Directiva 89/391/CE sau Directiva 2009/104/CE și/sau decretul național de transpunere a acestora) privind securitatea la locul de muncă.
- Utilizarea care nu respectă legile privind securitatea mașinilor și/sau normele de siguranță prevăzute de **legislația europeană și/sau națională specifică în vigoare** la locul de muncă.
- Nerespectarea totală sau parțială a acestor instrucțiuni și/sau a notelor de interdicție și a cerințelor din prezentul manual.
- Evenimente excepționale.

Răspunderea pentru aplicarea instrucțiunilor de siguranță din acest manual îi revine personalului utilizatorului/angajatorului responsabil pentru activitățile prevăzute, care trebuie să se asigure că personalul autorizat pentru asamblare, utilizare și întreținere:

- este calificat pentru a efectua activitatea necesară;
- este informat și instruit cu privire la utilizarea produsului și la efectuarea activităților de întreținere.
- cunoaște și respectă cu scrupulozitate cerințele cuprinse în prezentul document.
- cunoaște și aplică reglementările generale și specifice de siguranță aplicabile produsului și locului de muncă.

Personalul care utilizează produsul trebuie să se prezinte la locul de muncă într-o stare psiho-fizică adecvată pentru îndeplinirea sarcinilor prevăzute și necesare.

Consumul de băuturi alcoolice, droguri și medicamente care modifică starea psiho-fizică a lucrătorului este strict interzis.

Nerespectarea normelor de siguranță poate cauza răniri/accidente pentru personal, deteriorarea componentelor și a unității de control a produsului.

Este obligatoriu ca tot personalul utilizatorului/angajatorului, și în special personalul tehnic de întreținere, să fi citit și înțeles acest manual, să cunoască și să dispună de principiile de bază ale mecanicii, electricității și să fie calificat în utilizarea acestor produse/mașini.

Nerespectarea normelor de siguranță și a instrucțiunilor furnizate în cadrul acestora poate duce la deteriorarea bunurilor și la vătămarea persoanelor, precum și la deteriorarea componentelor și a unității de control a produsului.

O lectură a acestui manual, deși exhaustivă, nu poate înlocui în niciun caz experiența adecvată a personalului responsabil.

Utilizatorul poate, în orice moment, să contacteze producătorul pentru a solicita informații suplimentare față de cele conținute în prezentul document, precum și pentru a înainta propuneri de îmbunătățire.

1.1 INTRODUCERE

Pentru a asigura o fiabilitate operațională maximă, CAMPAGNOLA S.r.l. a selectat cu atenție materialele și componentele care vor fi utilizate la construirea produsului. Bunele sale performanțe în timp depind de o utilizare corectă și de o întreținere preventivă și periodică adecvată, în conformitate cu instrucțiunile din prezenta documentație și din documentația de însoțire.

În pofida măsurilor de precauție la proiectare și construcție, este foarte important pentru utilizarea corectă, siguranța, durabilitatea și fiabilitatea produsului ca instrucțiunile producătorului să fie respectate cu scrupulozitate și ca produsul să fie pus în funcțiune în conformitate cu aceste instrucțiuni și cu cerințele legale în vigoare în țara de utilizare.

Scopul acestui manual este de a furniza informații tehnice personalului responsabil cu instalarea, utilizarea, punerea în funcțiune și întreținerea produsului furnizat de CAMPAGNOLA S.r.l.

Instrucțiunile din prezentul document sunt destinate întregului personal utilizator, care trebuie să aibă în orice caz cunoștințe elementare de mecanică, pneumatică, electrică și electronică în funcție de produsul achiziționat, în conformitate cu informațiile furnizate în prezentul document.

Manualul de utilizare și întreținere conține informațiile necesare pentru a înțelege modul de asamblare, funcționare și întreținere a produsului, în special: descrierea tehnică a diferitelor grupuri funcționale, a echipamentelor și a sistemelor de siguranță, funcționarea, utilizarea instrumentelor și interpretarea eventualelor semnale de diagnosticare, principalele proceduri și informații privind lucrările de întreținere.

Pentru ca produsul să fie utilizat corect, se presupune că mediul de lucru și de utilizare este adecvat în conformitate cu normele de siguranță și igienă în vigoare și cu dispozițiile și interdicțiile din acest manual.

1.2 CALIFICAREA PERSONALULUI

Toate interacțiunile cu produsul descrise în manual trebuie să fie efectuate de personalul definit în conformitate cu instrucțiunile Producătorului. Fiecare operațiune descrisă va fi însoțită de pictograma referitoare la operatorul considerat cel mai potrivit pentru sarcinile care trebuie îndeplinite. Mai jos sunt indicate calificările personalului necesar pentru desfășurarea diferitelor activități.



Operator

Personalul de utilizare instruit, autorizat și calificat în mod corespunzător, care a citit și a înțeles acest manual în întregime, precum și care are cunoștințe și experiență practică adecvate, care a primit instrucțiunile necesare pentru utilizarea în siguranță a produsului pentru activitățile pentru care a fost construit și furnizat.

Operatorul trebuie să fie capabil să efectueze toate operațiunile necesare pentru asamblare/instalare, pentru buna funcționare a produsului și pentru siguranța sa și a colegilor.

Acesta trebuie să aibă experiență dovedită în utilizarea corectă a acestor tipuri de produse și să fie autorizat să le utilizeze. Operatorul trebuie să fie format, informat și instruit în mod corespunzător în această privință, inclusiv prin înțelegerea prezentului manual, precum și prin participarea la cursurile prevăzute de legislația în vigoare.

În caz de îndoială, acesta trebuie să raporteze orice anomalie superiorului său.

Operatorul nu este autorizat să efectueze nicio activitate de întreținere, cu excepția curățării, lubrifierii, tensionării lanțului, completării lichidelor, dacă este cazul, și a oricărui reglaje permise operatorului și descrise în capitolul privind întreținerea.



Tehnician de întreținere mecanic

Tehnician calificat care poate utiliza produsul în calitate de operator (având profilul cerut mai sus), poate interveni la piesele mecanice pentru reglaje, întreținere pentru reparații și care poate să citească scheme, desene tehnice și liste de piese de schimb.

Acesta nu este autorizat să lucreze la piesele electrice (dacă există).

În cazul în care este necesar, acesta poate oferi operatorului instrucțiuni pentru utilizarea corectă a produsului în scopuri de producție.



Tehnician de întreținere electrician

Tehnician calificat care poate să utilizeze produsul în calitate de operator (având profilul cerut mai sus), să efectueze reglaje și să intervină la piesele electrice pentru întreținere, reparații și înlocuirea pieselor defecte și/sau uzate.

Trebuie să fie capabil să citească schemele electrice, să verifice ciclul funcțional corect.

Poate lucra în prezența tensiunii în interiorul incintelor electrice și/sau a echipamentelor de control numai dacă este implicată o persoană adecvată (PEI) (vezi EN 50110-1 și EN 50110-2).

În cazul în care este necesar, acesta poate oferi operatorului instrucțiuni pentru utilizarea corectă a produsului în scopuri de producție.

CENTRE DE ASISTENȚĂ TEHNICĂ

Acestea sunt centrele de asistență tehnică (numite și C.A.T.) pe care CAMPAGNOLA S.r.l. le-a autorizat să efectueze activități de service/reparații pentru produsele Campagnola.

1.3 NORME DE SIGURANȚĂ PREZENTATE ÎN MANUAL

Dispozițiile, indicațiile, standardele și notele de siguranță aferente, descrise în diferitele capitole ale manualului, au ca scop definirea unei serii de comportamente și obligații care trebuie respectate în timpul desfășurării diferitelor activități, pentru a opera în condiții de siguranță pentru personal, echipamente și mediul înconjurător.





Prezentele norme de siguranță sunt destinate întregului personal format, informat, instruit și autorizat în mod corespunzător pentru a efectua diferite activități și operațiuni precum:

- transport
- Asamblare/instalare
- operațiune
- utilizare
- întreținere
- curățare
- dezafectarea și dezmembrarea
- care constituie modul de utilizare prevăzut pentru produsul în cauză.

1.4 SIMBOLURI UTILIZATE

În manual sunt utilizate o serie de simboluri pentru a atrage atenția cititorului și pentru a evidenția unele aspecte deosebit de importante ale tratamentului.

Tabelul următor descrie semnificația diferitelor simboluri utilizate în manual.

SIMBOL	SEMNIFICAȚIE	NOTE
 Pericol	Pericol	Indică un pericol cu risc de accidentare, invaliditate sau rănire gravă, chiar mortală, pentru personalul responsabil. Acordați o atenție deosebită blocurilor de text indicate de acest simbol.
 Atenție	Atenție	Reprezintă o avertizare cu risc de accidentare sau de vătămare medie a personalului utilizatorului sau posibile daune ale produsului, echipamentului sau altor bunuri personale ale cumpărătorului/utilizatorului Acordați atenție blocurilor de text indicate de acest simbol.
 Important Avertizare	Important Avertizare	Indică o avertizare sau o notă privind funcțiile cheie sau informații utile. Acordați atenție blocurilor de text indicate de acest simbol.
 Instrucțiuni	Instrucțiuni	Indică o cerință obligatorie pentru tot personalul (utilizator, responsabil cu întreținerea etc.) de a citi și de a înțelege în întregime manualul de utilizare și întreținere livrat împreună cu produsul.





Tabelul următor descrie semnificația diferitelor simboluri care pot fi prezente pe produs.

Vă rugăm să consultați capitolul 4 din manual pentru tipul și amplasarea simbolului aplicat pe produs.











Etichetele și pictogramele sunt aplicate pe produs și/sau pe unitățile constitutive ale acestuia pentru a evidenția orice riscuri reziduale și măsurile care trebuie luate în consecință, în conformitate cu procedurile de siguranță indicate în acest manual.









Semnele de siguranță capătă semnificații diferite în funcție de culoare și de forma geometrică, în special se amintește:

- Nerespectarea semnelor de siguranță poate duce la situații periculoase cu posibile efecte nocive, cum ar fi vătămări corporale grave sau decesul și/sau deteriorarea echipamentului.
- În funcție de riscurile reziduale, de diferite tipuri, identificate pentru produs, producătorul a echipat produsul cu plăcuțe de pericol, de avertizare și de monitorizare a obligațiilor definite în conformitate cu normele europene privind simbolurile grafice care trebuie utilizate.

SEMNIȚAȚIE	FORMĂ	CULOARE
Pericol		Galben
Interzis		Roșu
Obligație		Albastru
Informații		Albastru

TABELUL 1

SIMBOL	SEMNIȚAȚIE	NOTE
	Pericol general	Fiți atenți la pericolele specificate de simbolurile suplimentare
	Pericol obiecte ascuțite	Indică prezența unor elemente ascuțite; cu risc de rănire pentru personalul responsabil/utilizator. Personalul responsabil/utilizatorul trebuie să acorde o atenție deosebită semnelor și zonelor în care este prezent acest simbol și să respecte distanțele de siguranță.
	Pericol suprafețe fierbinți	Indică un pericol cu risc de rănire pentru utilizator. Trebuie să se poarte îmbrăcăminte adecvată, cum ar fi mănuși cu protecție la temperaturi, ochelari de protecție și o mască.
	Pericolul prezență tensiune.	Indică un pericol cu risc de rănire, chiar mortal, pentru personalul responsabil/utilizator. Acordați o atenție deosebită în cazul în care există această avertizare și nu intrați în astfel de zone decât dacă ați întrerupt alimentarea pentru zona care face obiectul avertizării.
	Pericol piese în mișcare	Indică un pericol în zona (zonele) în care sunt prezente piese în mișcare. Personalul responsabil/utilizatorul trebuie să acorde o atenție deosebită semnelor și zonelor în care este prezent acest simbol și să respecte distanțele de siguranță.
	Pericol de strivire a mâinilor	Indică un pericol pentru mișcarea de închidere a părților mecanice ale echipamentului; cu risc de rănire pentru personalul responsabil/utilizator. Personalul responsabil/utilizatorul trebuie să acorde o atenție deosebită semnelor și zonelor în care este prezent acest simbol și să respecte distanțele de siguranță.
	Pericolul de ejectare a materialelor	Personalul responsabil/utilizatorul trebuie să acorde o atenție deosebită semnelor și zonelor în care este prezent acest simbol, să respecte distanțele de siguranță și să utilizeze EIP prevăzute.
	Pericol din cauza liniilor electrice sau a pieselor sub tensiune	Aveți grijă să nu folosiți produsul în prezența liniilor electrice și a pieselor sub tensiune. Păstrați o distanță mai mare de 15 m față de orice piese sub tensiune.
	Pericol de zgomot	Această pictogramă indică un pericol cu risc de zgomot. Se aplică pentru produsele care nu sunt reglementate de directiva privind zgomotul. Nivelul de putere acustică ponderat A emis de produs este indicat în tabelul de date tehnice din acest manual.
	Este interzisă utilizarea de flăcări deschise	Este interzisă utilizarea de flăcări deschise. Protejați produsul și/sau bateria de căldură și flăcări.

	Este interzisă utilizarea în condiții meteorologice nefavorabile	Este interzisă utilizarea produsului în condiții meteorologice nefavorabile, cum ar fi ploaie, fulgere, grindină, zăpadă etc.
Avertizări și interdicții specifice pentru baterii		
	Pericol specific pentru bateriile litiu-ion	Bateriile litiu-ion pot exploda, pot provoca incendii sau pot genera efecte termice nedorite, cum ar fi „Termal Runaway” (*), dacă sunt dezasamblate, scurtcircuitate, deteriorate sau manipulate necorespunzător. Nu expuneți la apă, foc sau temperaturi ridicate.
	Este interzis contactul bateriilor cu surse de căldură	Nu aruncați bateriile în foc și nu le expuneți la surse de căldură, cum ar fi căldura generată de încălzitoare, flăcări, lasere, surse inductive etc.
	Este interzisă utilizarea în condiții meteorologice nefavorabile	Este interzisă utilizarea bateriei în condiții meteorologice nefavorabile, cum ar fi ploaie, fulgere, grindină, zăpadă etc. Nu scufundați bateria în lichide.
	Este interzis contactul bateriilor cu surse de căldură	Nu aruncați bateriile în foc și nu le expuneți la surse de căldură, cum ar fi căldura generată de încălzitoare, flăcări, lasere, surse inductive etc.
	Nu expuneți produsul la surse de căldură	Este interzisă expunerea produsului la orice sursă de căldură directă sau indirectă.
	Simbol internațional de reciclare	Indică faptul că bateria a fost fabricată din materiale care pot fi reciclate.
Cerințe aplicabile produsului, bateriei și încărcătorului		
	Citirea manualului este obligatorie	Indică cerința ca operatorii și personalul de întreținere să citească întotdeauna manualul de utilizare și întreținere (MUÎ) înainte de orice activitate (despachetare, asamblare/instalare, utilizare, întreținere etc.) și/sau orice interacțiune cu produsul.

(*) Termenul "Termal Runaway" se referă la o creștere necontrolată a temperaturii unei celule sau a unui ansamblu de baterii, generată de o reacție exotermică.



NOTĂ

Pentru tipul și amplasarea plăcuțelor de monitorizare amplasate pe produs, consultați secțiunea 4.17. În această secțiune, sunt enumerate și identificate plăcuțele de monitorizare de pericol, de interdicție și de obligativitate, precum și explicațiile acestora.

1.5 ECHIPAMENT INDIVIDUAL DE PROTECȚIE (EIP)

Personalul însărcinat cu utilizarea și întreținerea, care efectuează diversele activități permise asupra produsului, trebuie să utilizeze echipamente individuale de protecție (EIP), pentru a preveni toate riscurile/deteriorările posibile care decurg din executarea diverselor operațiuni, cum ar fi:

- cască pentru a proteja capul;
- ochelari de protecție sau o mască pentru protejarea împotriva așchiilor, prafului sau murdăriei rezultate în timpul procesului;
- mănuși, încălțăminte și/sau cizme de protecție pentru a proteja personalul împotriva unor riscuri precum zdrobirea, forfecarea, tăierea etc;
- Căști de protecție la zgomot.



ATENȚIE

Îmbrăcămintea persoanelor care operează sau efectuează întreținerea produsului trebuie să fie conformă cu cerințele esențiale de siguranță definite în Regulamentul 2016/425/UE, Directiva 89/656/CE și cu orice lege în vigoare în țara în care este utilizat produsul.



PERICOL

Atunci când se efectuează lucrări care pot avea ca rezultat proiectarea de așchii sau materiale periculoase pentru sine sau pentru alte persoane care lucrează la distanță mică, operatorul trebuie să asigure sau să solicite de la responsabilii din domeniu ecrane sau alte măsuri de siguranță adecvate.



PERICOL

În timpul operațiunilor de exploatare și de întreținere, personalul trebuie să poarte îmbrăcăminte de lucru adecvată pentru a preveni producerea de accidente.

Pentru a evita pericolele mecanice, cum ar fi târârea, prinderea, forfecarea și altele, este interzisă purtarea de accesorii precum brățări, ceasuri, eșarfe, inele sau lanțuri în timpul ciclului de lucru și în timpul operațiunilor de întreținere.



ATENȚIE

Utilizatorul/angajatorul are răspunderea precisă de a se asigura că personalul responsabil este format, informat și instruit în mod corespunzător cu privire la riscurile reziduale asociate cu procesul în curs de desfășurare și că acesta utilizează EIP-urile prevăzute, precum și de a evalua orice completare necesară.

SIMBOL	SEMNIFICAȚIE	NOTE
	Utilizarea ochelarilor de protecție este obligatorie.	Indică cerința ca personalul să utilizeze ochelari de protecție. EIP care trebuie utilizate în permanență atunci când se lucrează cu produsul și/sau la locul de prelucrare ori în timpul întreținerii. Utilizarea ecranului de protecție este prevăzută în cazul în care există riscul de ejectare de obiecte sau materiale.
	Protecția auditivă este obligatorie.	Indică o cerință ca personalul să utilizeze căști sau dopuri pentru urechi pentru a-și proteja auzul. EIP care trebuie utilizate în permanență atunci când se lucrează cu produsul și/sau la locul de prelucrare ori în timpul întreținerii.
	Utilizarea mănușilor de protecție și izolante este obligatorie.	Indică cerința ca personalul să folosească mănuși de protecție și izolante. EIP care trebuie utilizate în permanență atunci când se lucrează cu produsul și/sau la locul de prelucrare ori în timpul întreținerii.
	Utilizarea încălțămintei de siguranță este obligatorie.	Indică cerința ca personalul să utilizeze încălțămintă de protecție. EIP care trebuie utilizate în permanență atunci când se lucrează cu produsul și/sau la locul de prelucrare ori în timpul întreținerii.
	Este obligatorie purtarea de îmbrăcăminte de lucru adecvată.	Indică o cerință ca personalul să poarte îmbrăcăminte de lucru de protecție adecvată. EIP care trebuie utilizate în permanență atunci când se lucrează cu mașina și/sau la locul de prelucrare ori în timpul întreținerii.
	Utilizarea căștilor de protecție este obligatorie.	Indică o cerință ca personalul să poarte o cască de protecție. EIP care trebuie utilizate în permanență atunci când se lucrează cu mașina și/sau la locul de prelucrare ori în timpul întreținerii.



NOTĂ

EIP indicate aici trebuie completate de către utilizator/utilizatori în funcție de zona/locația/locul de prelucrare în mediul agricol (tipul/materialele și produsele prelucrate etc.), de cerințele stabilite și în funcție de dispozițiile în vigoare în țara de utilizare.



INFORMAȚIE SUPLIMENTARĂ

Descrierea detaliată a „pictogramelor” și a „EIP” prevăzute în mod specific pentru produsul furnizat este descrisă în diferitele capitole ale acestui manual.

Acest paragraf enumeră și explică doar semnificația „pictogramelor” și a „EIP”.

1.6 MODIFICĂRILE SUNT INTERZISE

Este interzisă efectuarea oricărei intervenții de modificare a produsului și, în special, este interzisă efectuarea de modificări care pot reduce siguranța produsului. În special, este interzisă îndepărtarea sau modificarea apărătorilor și/sau a sistemelor de siguranță și/sau de semnalizare și/sau de control prevăzute de Producător. Nerespectarea instrucțiunilor din acest manual și din documentația care îl însoțește exonerează producătorul de orice răspundere directă sau indirectă.

Pentru orice date care nu sunt incluse sau care nu pot fi deduse din paginile următoare, vă rugăm să consultați direct producătorul.

De asemenea, este interzisă utilizarea produsului cu componente terțe care nu au fost furnizate inițial împreună cu produsul.

Acest lucru poate duce la accidente și/sau răniri, pentru care Producătorul este exonerat de răspundere.

Vă rugăm să rețineți că răspunderea civilă și penală a Producătorului încetează în cazul modificărilor aduse produsului.

Modificările de orice fel care schimbă configurația inițială a produsului prin introducerea unor riscuri care nu au fost evaluate de constructor îl exonerează pe acesta de orice răspundere.

În acest caz, producătorul va fi exonerat de orice răspundere directă sau indirectă.

1.7 TERMINOLOGIA ȘI ACRONIMELE UTILIZATE

PERSOANĂ EXPUSĂ: (Anexa I, punctul 1.1.1 din Directiva 2006/42/CE).

Orice persoană aflată total sau parțial în zona periculoasă.

UTILIZAREA PREVĂZUTĂ: (Anexa I, punctul 1.1.1 din Directiva 2006/42/CE).

Utilizați produsul în conformitate cu informațiile furnizate în instrucțiunile de utilizare.

ZONĂ PERICULOASĂ: (Anexa I, punctul 1.1.1 din Directiva 2006/42/CE).

Orice zonă din interiorul și/sau din jurul echipamentului tehnic în care o persoană expusă este supusă unui risc privind sănătatea sau securitatea sa.

RISC: (Anexa I, punctul 1.1.1 din Directiva 2006/42/CE).

Combinția dintre probabilitatea și nivelul de accidentare sau afectare a stării de sănătate care poate să apară într-o situație periculoasă;

PERICOL REZIDUAL (Ref. SR EN ISO 12100:2010).

Pericol care nu a putut fi eliminat sau redus prin proiectare, împotriva căruia protecțiile nu sunt (parțial sau total) eficiente.

Manualul (capitolul 4) include riscurile reziduale și informațiile, instrucțiunile și avertizările/cerințele pentru gestionarea acestor riscuri reziduale, care trebuie să fie luate în considerare, evaluate și gestionate de către client/utilizator.

DISPOZITIV DE PROTECȚIE: (Anexa I, punctul 1.1.1 din Directiva 2006/42/CE).

Un dispozitiv (diferit de gardă) care reduce riscurile, fie singur, fie în combinație cu garda;

GARDĂ: (Anexa I, punctul 1.1.1 din Directiva 2006/42/CE).

Element al produsului utilizat în mod specific pentru a asigura protecție printr-o barieră materială;

Manualul (capitolul privind siguranța) conține riscurile reziduale și informațiile, instrucțiunile și avertizările/cerințele pentru gestionarea riscurilor reziduale care trebuie luate în considerare de către utilizator (Ref. EN ISO 12100:2010).

Pentru o descriere completă a terminologiei utilizate, vă rugăm să consultați definițiile din anexa I la Directiva 2006/42/CE privind echipamentele tehnice și EN ISO 12100:2010.

➤ ECHIPAMENTE INDIVIDUALE DE PROTECȚIE (EIP)

Echipament individual de protecție înseamnă orice echipament destinat a fi purtat și/sau utilizat de către lucrător în scopul protejării acestuia împotriva unuia sau mai multor riscuri care pot amenința securitatea sau sănătatea la locul de muncă, precum și orice element sau accesoriu destinat acestui scop.

Următoarele nu sunt echipamente de protecție individuală:

- Îmbrăcămintea de lucru obișnuită și uniformele care nu sunt destinate în mod specific protejării securității și sănătății lucrătorului;
- Echipamentul serviciilor de urgență și de salvare;
- Echipamentul individual de protecție al forțelor armate, al forțelor de poliție și al personalului de serviciu pentru menținerea ordinii publice;
- Echipamentul de protecție identificabil specific vehiculelor de transport rutier;
- Materialele sportive;
- Materialele pentru autoapărare sau descurajare;
- Dispozitive portabile pentru identificarea și raportarea pericolelor și a factorilor nocivi.

➤ UTILIZATOR

Un utilizator (angajator, societate, personal al societății etc.) este orice persoană care utilizează produsul pentru utilizarea prevăzută sau care încredințează utilizarea acestuia unor persoane competente și special instruite.

În acest manual, termenul mașină, astfel cum este definit la articolul 2 din Directiva 2006/42/CE privind echipamentele tehnice, precum și termenul de produs sau echipament sunt utilizați ca sinonime.



ATENȚIE!

Citirea acestui manual, deși exhaustivă, nu poate în niciun caz să înlocuiască experiența adecvată a operatorului și, prin urmare, reprezintă doar o reamintire utilă a caracteristicilor tehnice și a principalelor operațiuni care trebuie efectuate.

1.8 GARANȚIE

Pentru condițiile generale de garanție, consultați site-ul web Campagnola la adresa: <http://www.campagnola.it>; sau trimiteți o solicitare scrisă la numărul de fax +39 051752551, sau trimiteți un e-mail la: „star@campagnola.it”.



ATENȚIE!

La solicitarea reparației în garanție, în conformitate cu prevederile menționate mai sus, produsul care urmează a fi reparat trebuie să fie însoțit întotdeauna de un certificat de garanție completat corect, împreună cu dovada de cumpărare corespunzătoare (factură sau alt document cu valoare legală).

2. DESCRIERE TEHNICĂ

2.1 IDENTIFICAREA PRODUSULUI

În special, pentru o identificare corectă și clară a produsului, este necesar să se facă referire la numărul de serie de pe plăcuța de identificare a produsului și să se menționeze acest număr în orice cerere de intervenție sau asistență către CAMPAGNOLA S.r.l.

Pentru a permite o identificare clară și neechivocă, urmează o descriere a datelor de pe plăcuța de identificare a produsului:

Numele Constructorului: CAMPAGNOLA S.r.l.

Marcaj CE: Marcajul mașinii conform directivelor aplicabile

Tip: Cod care identifică tipul specific de mașină.

Codul este alfanumeric, format din două seturi de numere de 4 cifre separate de un punct, structurate după cum urmează: primele 4 cifre sunt fixe (tipul de aparat), iar cele 4 cifre reprezintă codul produsului specific achiziționat..

Exemplu Tip: **LN24.0810**

2.2 DATE TEHNICE

Acest paragraf descrie datele tehnice ale produsului achiziționat.

DATE TEHNICE	
APARATUL	
Lungimea barei	4"
Tăiere max. a barei de 4"	Ø 80 mm
Lanț de tăiere	29 zale de 1/4"
Siguranță activă	DA
Viteză variabilă	DA
Viteză lanț	7,5 m/sec
Motor	Brushless
Puterea motorului	500 W
Masa/greutate fără baterie	970 g
Lubrifierea lanțului	MANUAL
BATERIE	
Tehnologia bateriei	Litiu-Ion
Tensiune nominală	14.4 V
Tensiune max.	16.8 V
Capacitate	2,5 Ah
Energie furnizată nominală	36 Wh
Autonomia bateriei	Aproximativ 90 tăieri cu diametrul de 6 cm
Timpe de reîncărcare	1,5-2 h
Masă/greutate	242 g
ÎNCĂRCĂTOR	
Model de încărcător	KH24-1681420-2E
Tensiunea de intrare	100-240Vac ±10%
Frecvență	50/60Hz ±2Hz
Tensiunea de ieșire pentru încărcare	16,8V
Tip de baterie reîncărcabilă	Li-Ion
Curent de ieșire I out max.	1,42 A
Grad de protecție	IP 20
Clasa de izolare	II
Greutate	260 g

Nivelul sonor (*)	
Nivelul de presiune acustică continuu echivalent ponderat A în zona de lucru a operatorului (LpA)	81,2 dB(A), KpA=3 dB(A)
Nivelul de putere acustică detectat (LwA)	94,2 dB(A), KwA=3 dB(A)
Nivel de putere sonoră garantat (LwA)	102 dB(A)
Nivelul de vibrații (**)	
Motoferăstrău pentru elagaj T-CAT M V1	1,961 m/s ² K=1,5 m/s ²

(*) Valorile presiunii acustice continue echivalente ponderate A în zona de lucru a operatorului (LpA) și valoarea puterii acustice a echipamentului (LwA), măsurate conform normei UNI EN ISO 3744

(**) Valorile vibrațiilor medii pătratice ponderate în funcție de frecvență ale accelerației la care este expus sistemul mână-braț sunt măsurate în conformitate cu EN ISO 5349-1 și 2.

NIVELUL COMPATIBILITĂȚII ELECTROMAGNETICE

Mașina conține componente electronice care fac obiectul reglementărilor privind Compatibilitatea Electromagnetică, condiționate de emisiile conduse și radiate.



Valorile de emisie sunt conforme cu cerințele de reglementare prin utilizarea de componente care respectă Directiva privind compatibilitatea electromagnetică, conexiuni adecvate și instalarea în conformitate cu cerințele furnizorilor de componente.

Prin urmare, aparatul este conform cu directiva privind compatibilitatea electromagnetică (EMC).

2.3 REPREZENTAREA MODELELOR DISPONIBILE

Produsul poate fi montat pe o tijă telescopică (nu este inclusă) care îi completează funcționalitatea, permițând operațiuni de tăiere până la o înălțime de 3 m.

Marcajul CE care atestă conformitatea produsului se referă, de asemenea, la utilizarea tijei telescopice ca produs compozit.

Tabelul de produse	
Motoferăstrău pentru elagaj T-CAT M V1 	TIJĂ TELESCOPICĂ 140-210 cm (accesoriu neinclus) 

3. DESCRIEREA PRODUSULUI

Produsul care face obiectul prezentului manual este un motoferăstrău electric cu lanț pentru elagaj, alimentat de o baterie, așa cum se arată în tabelul de produse de mai sus, a cărei utilizare permisă este specificată în paragraful următor.

3.1 UTILIZARE PERMISĂ - PREVĂZUTĂ

Produsul este destinat exclusiv utilizării profesionale în sectorul agricol.

Motoferăstrăul cu lanț pentru elagaj este un echipament dedicat pentru tăierea și/sau elagajul livezilor, podgoriilor, plantațiilor de citrice, livezilor de măslini și a tutor plantelor în general. Poate tăia material lemnos cu un diametru maxim indicat în tabelul de date tehnice din paragraful 2.2.

Utilizarea acestor produse trebuie să fie încredințată numai și exclusiv personalului calificat și autorizat, care dispune de cunoștințele și competențele profesionale necesare pentru a asigura o utilizare sigură și corectă a acestora.

Formarea și sensibilizarea operatorului trebuie să fie încredințate unui personal experimentat, capabil să dezvolte o pregătire teoretică și practică calificată care să îi permită să pună în aplicare în mod corect toate operațiunile tehnice și comportamentele care sunt decisive pentru propria siguranță și pentru siguranța persoanelor care lucrează în zonele în care este utilizat produsul.

Modurile de utilizare specificate în manual ca fiind incorecte nu trebuie permise în niciun caz.

Utilizarea necorespunzătoare a produsului și/sau lipsa de întreținere sau întreținerea necorespunzătoare pot duce la un pericol grav pentru personal.

Acțiunile descrise în acest manual ca fiind interzise și nepermise, care, în mod evident, nu pot acoperi întreaga gamă de posibilități potențiale de „utilizare interzisă” a produsului, sunt totuși cele mai previzibile „în mod rezonabil” și trebuie considerate ca fiind absolut interzise.

Utilizați produsul numai de la sol, într-o poziție sigură și stabilă, asigurând un echilibru perfect și stabil în timpul utilizării și manipulării.

Este interzisă utilizarea produsului atunci când vă aflați în echilibru precar pe suprafețe cu risc de alunecare (de exemplu pe dealuri și / sau pe iarbă umedă, zăpadă, gheață, etc.) sau în orice situație în care nu există posibilitatea de a menține un echilibru stabil (de exemplu pe pante abrupte).

Este interzis să lucrați în condiții meteorologice nefavorabile, cum ar fi ceața, ploaia intensă, vânturile puternice, furtună de grindină, zăpadă, gheață, furtuni (risc de electrocutare).

Este interzisă utilizarea produsului pentru tăierea arbuștilor și arbuștilor mici sau care ar putea cauza riscul de încurcare în dispozitivul de tăiere, precum și riscul de aruncare a materialului spre operator sau de blocare a dispozitivului de tăiere cu riscul de pierdere a echilibrului.

Activitatea de tăiere sau de elagaj trebuie să se efectueze cu ajutorul părții „drepte a barei”.

Pentru a evita deteriorarea bunurilor și/sau vătămarea persoanelor, este interzisă utilizarea vârfului barei pentru a efectua activitățile de tăiere sau elagaj.

Activitățile de tăiere trebuie efectuate cu respectarea dimensiunilor maxime de tăiere specificate în tabelul de date tehnice al produsului achiziționat și numai cu material lemnos.

Este interzisă tăierea de crengi mai mari decât diametrul maxim admis și menționat în tabelul cu date tehnice. Pentru a asigura condiții de lucru ergonomice, evitați tăierile deasupra înălțimii umerilor. Nu tăiați deasupra înălțimii umerilor pentru a evita condițiile de lucru ergonomice incorecte, care ar putea cauza pericole posturale pentru operator în timp.



ATENȚIE

- Orice utilizare diferită trebuie considerată necorespunzătoare și, prin urmare, potențial periculoasă pentru siguranța operatorilor; de asemenea duce la anularea răspunderii din partea Producătorului și a garanției acordate prin contract.
- Dacă produsul este utilizat în alte scopuri decât cele amintite, acesta poate fi grav deteriorat și poate provoca daune lucrurilor și persoanelor.

Orice altă utilizare sau extinderea utilizării dincolo de cea prevăzută de producător este interzisă și nu corespunde scopului propus de producător și, prin urmare, acesta nu își poate asuma nicio răspundere pentru daunele rezultate.

3.2 UTILIZARE NEPERMISĂ

Produsul poate fi utilizat numai în scopurile prevăzute în mod expres de către producător.

În special:

- nu utilizați produsul în alte medii și pentru alte utilizări decât cele descrise în paragraful 3.1;
- nu utilizați produsul în medii clasificate ca fiind parțial sau total inflamabile sau cu risc de explozie;
- nu utilizați produsul decât dacă ați fost format, informat, instruit și autorizat în mod corespunzător pentru utilizarea acestuia;
- nu utilizați produsul fără a respecta cerințele/indicațiile din paragraful 1;
- nu utilizați produsul cu încălcarea cerințelor de la capitolul 4 „Siguranță”;
- nu utilizați produsul în alte condiții de mediu decât cele specificate în manual;
- nu utilizați produsul prin conectarea altor instrumente sau combinații diferite față de cele furnizate sau prevăzute.
- nu utilizați produsul în medii domestice, comerciale și/sau forestiere.

Orice altă utilizare trebuie considerată necorespunzătoare și interzisă de către producător și, prin urmare, potențial periculoasă pentru siguranța operatorului și a terților.



ATENȚIE

Utilizarea produsului în scopuri care nu sunt prevăzute de producător constituie o utilizare necorespunzătoare. În acest caz, nu se acceptă nicio răspundere pentru daunele aduse bunurilor și/sau persoanelor. În plus, sunt anulate toate garanțiile de orice fel.

Producătorul nu își asumă nicio răspundere în caz de manipulare a produsului în ceea ce privește livrarea, din cauza unor modificări neautorizate sau a unor operațiuni de întreținere efectuate de personal care nu este informat, format și instruit în mod corespunzător.

3.3 COMPOZIȚIA PRODUSULUI

Următoarea secțiune prezintă compoziția produsului (*), așa cum este ilustrat în fig. 2, iar tabelul prezintă denumirea elementelor constitutive ale produsului cu descrierea funcțională a acestora.

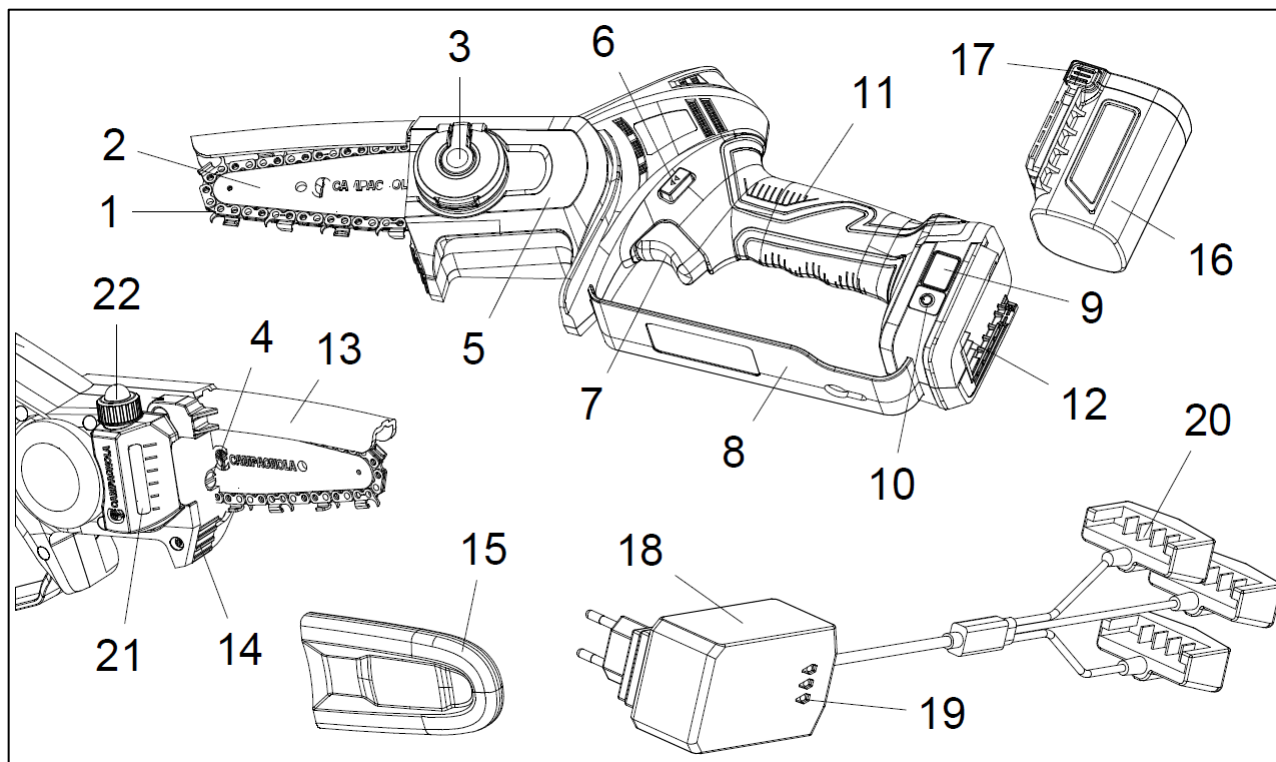

Fig. 1

Poz.	Denumire	Funcție
1	Lanț	Taie crengi, trunchiuri, etc.
2	Bară de tăiere	Ghidează lanțul
3	Piuliță de blocare	Blochează bara
4	Șurub de reglare	Reglează tensionarea lanțului
5	Carter anterior	Protejează pinionul și bara lanțului
6	Siguranță de blocare	Aționează ca o blocare a pornirii
7	Manetă de acționare	Este apăsat pentru a comanda acționarea
8	Protecție pentru mâini	Protejează mâna operatorului împotriva riscului de contact cu lanțul
9	Afișaj	Indică dacă aparatul este pornit sau oprit și afișează informațiile privind starea aparatului și a bateriei.
10	Buton PORNIRE - OPRIRE	Pornește și oprește aparatul
11	Mâner	Permite manipularea produsului
12	Conectorul bateriei	Permite conectarea aparatului la baterie.
13	Protecția lanțului	Protejează operatorul de contralovitură
14	Bară de protecție	Susține motoferăstrăul pe trunchi în timp utilizării
15	Capac de bară	Este husa de protecție a lanțului (în repaus)
16	Baterie	Permite funcționarea aparatului
17	Aripioare de deblocare	Se utilizează pentru introducerea sau scoaterea bateriei din aparat
18	Încărcător de baterii	Se utilizează pentru a încărca până la trei baterii simultan
19	Indicatoare luminoase LED	Indică nivelul de încărcare al bateriilor
20	Conectoare pentru încărcare	Acestea permit conectarea între încărcător și baterie
21	Rezervor de ulei	Conține uleiul pentru lubrifierea lanțului și a barei
22	Capac cu pompă	Permite lubrifierea manuală a lanțului și închide rezervorul de ulei

3.4 PIESE ACCESORII

Acest paragraf descrie, dacă este cazul, piesele accesorii care pot fi furnizate împreună cu produsul. Sunt piese accesorii pentru produsul vizat de acest manual și sunt livrate în ambalaj următoarele:

- Ghidaj rapid,
- Certificat de garanție,
- Declarație de conformitate
- Kit scule,
- Pilă pentru ascuțirea lanțului
- Flacon de 60 ml pentru ulei de lubrifiere.

3.5 CARACTERISTICI GENERALE DE FUNCȚIONARE

Acest paragraf descrie caracteristicile generale de funcționare a produsului achiziționat.

DISPLAY-ul de pe aparat afișează informații despre starea motoferăstrăului pentru elagaj și a bateriei. Vezi figura de mai jos.

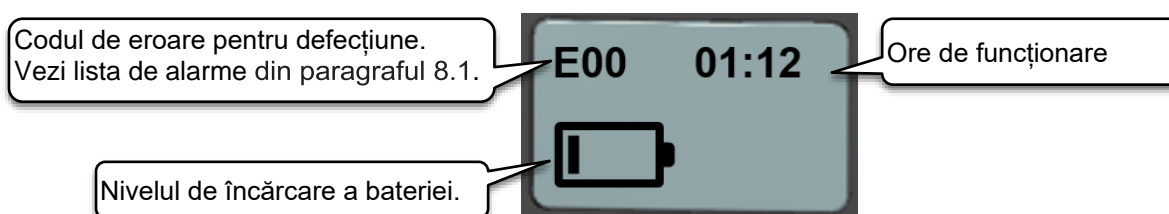

DESCRIEREA FUNCȚIILOR:

➤ COMUTATOR DE PORNIRE/OPRIRE A MOTOFERĂSTRĂULUI PENTRU ELAGAJ

Funcționalitățile legate de butonul de pornire sunt enumerate mai jos.



Pornire: După conectarea bateriei, afișajul este oprit. O apăsare prelungită a butonului de pornire determină pornirea afișajului, confirmată prin emiterea a două bipuri sonore.



Oprire: În cazul în care afișajul este pornit, o apăsare prelungită asupra butonului de pornire determină oprirea aparatului, fapt confirmat prin oprirea afișajului.

➤ VARIABILA VITEZĂ

Variația vitezei lanțului se realizează prin apăsarea manetei de acționare, după cum se arată mai jos.

- Apăsați maneta de acționare parțial în jos pentru a obține viteza maximă a lanțului.
- Apăsați complet maneta de acționare pentru a obține viteza maximă a lanțului.



➤ OPRIREA AUTOMATĂ

Cu motoferăstrăul pornit, inactivitatea manetei de acționare pentru o perioadă mai mare sau egală de 5 minute duce la oprirea automată a produsului.

3.6 UTILIZAREA BATERIILOR

Următoarea secțiune conține informații generale și măsuri, care trebuie respectate în orice caz, pentru utilizarea corectă a bateriilor.



Bateriile litiu-ion pot exploda, pot provoca incendii sau pot genera efecte termice nedorite, cum ar fi „Termal Runaway”, dacă sunt dezasamblate, scurtcircuitate, deteriorate sau manipulate necorespunzător. Nu expuneți la apă, foc sau temperaturi ridicate.

Bateria poate fi comparată cu un „rezervor” din care produsul la care este conectată extrage energia electrică necesară pentru funcționarea sa.



NOTĂ:

În această secțiune, termenul de baterie sau ansamblu de baterii poate fi utilizat ca fiind sinonim.

Bateria este formată din celule litiu-ion bazate pe chimia litiului, cu module conectate în paralel și incluzând un sistem de gestionare și control pentru principalele mărimi implicate în funcționarea perfectă a bateriei în ciclurile sale de încărcare și descărcare.

Tehnologia bateriilor litiu-ion a devenit foarte răspândită și este din ce în ce mai utilizată la instrumente, echipamente de grădinărit și multe alte aplicații, tocmai pentru că poate încorpora o capacitate mare de energie într-un pachet compact.

Prin urmare, utilizarea bateriilor litiu-ion prezintă numeroase avantaje, dar implică și situații de care trebuie să se țină seama în permanență, având în vedere și faptul că tehnologia bateriilor litiu-ion este în continuă evoluție. Prin urmare, bateriile mai vechi pot avea o performanță mai scăzută/ o stare critică:

- fie ca urmare a vechimii/obiectivității bateriei;
- fie dacă nu sunt respectate regulile de bază privind stocarea și gestionarea bateriilor.

Principalele cauze ale caracterului critic al bateriilor cu litiu, în afară de uzură, sunt legate de următoarele fenomene:



Având în vedere avantajele și dezavantajele bateriilor litiu-ion, este bine de știut că bateriile au un ciclu de viață limitat din momentul în care părăsesc fabrica, însă se poate face ceva pentru a le menține eficiente cât mai mult timp posibil.

Mai exact, regulile de bază pentru o mai bună eficiență a bateriei sunt următoarele:

- Se recomandă reîncărcarea completă pentru prima dată pentru a obține capacitatea maximă.
- Ulterior, este mai bine să evitați să o „stresați” cu încărcări frecvente și/sau parțiale.
- În orice caz, efectuați un ciclu complet de descărcare, la fiecare 30 de cicluri de încărcare/descărcare
- O baterie litiu-ion rămâne sănătoasă dacă este folosită des, așa că ar trebui să fie ținută în „antrenament”.
- Dacă intenționați să nu o utilizați pentru o perioadă de timp, este mai bine să o deconectați de la dispozitiv și să o depozitați într-un loc răcoros. Nu uitați, chimia bateriei se degradează (oxidează) mai puțin atunci când este încărcată în proporție de aproximativ 40 %; prin urmare, nu trebuie lăsată niciodată complet descărcată.
- Nu uitați că principalul inamic al unei baterii litiu-ion este căldura, deoarece aceasta o face să se învechească mai repede și riscă să creeze și alte probleme, cum ar fi degradarea din punct de vedere termic. Din aceste motive, se sugerează să nu o lăsați în aparat sau în lumina directă a soarelui ori în medii deosebit de calde, iar când ciclul de încărcare s-a încheiat, aceasta trebuie deconectată de la încărcător.
- Periodic, se recomandă să curățați contactele cu o perie cu peri de plastic (de exemplu, poliester sau similar), asigurându-vă că nu sunt din material metalic, pentru a maximiza eficiența contactului în timp.
- Efectuați încărcarea într-un mediu cu o temperatură cuprinsă între 0°C (32°F) și 45°C (113°F).



NOTĂ: Eficiența estimată a bateriei după 500 de cicluri de încărcare este de 90%.

Se recomandă ca bateriile utilizate intensiv să fie înlocuite după 2-3 ani, inclusiv pentru a optimiza funcționalitatea echipamentului cu baterii de litiu cu tehnologie mai nouă.

Consultați, de asemenea, alin. 1.4, TABELUL 1 secțiunea „Avertizări și interdicții specifice pentru baterii”.

UTILIZAREA NECORESPUNZĂTOARE PERICULOASĂ

- Evitați supraîncărcarea. Produsul și sistemul de baterii nu permit descărcarea peste 80 %, astfel încât, atunci când este emis un semnal acustic și vizual de baterie descărcată, este necesară reîncărcarea.
- Nu conectați încărcătoare necorespunzătoare la această baterie.
- Nu forțați conexiunea în cazul în care conectorul este defect sau deteriorat.
- Nu reîncărcați bateria dacă există deteriorări mecanice, electrice sau de conectare evidente, materiale (noroși sau altele) pe contacte și/sau infiltrații de apă.
- Este interzisă utilizarea produsului în cazul în care temperatura ambiantă este în afara limitelor permise.
- Este interzisă utilizarea bateriei pentru a alimenta alte produse.
- Este interzisă deconectarea conectorului bateriei cu produsul pornit și/sau în funcțiune sau în timpul încărcării
- Este interzis să lăsați bateria expusă la intemperii și/sau la surse de căldură.
- Evitați să o curățați cu jeturi de înaltă presiune sau cu perii mecanice, care pot deteriora carcasa sau contactele
- Evitați șocurile mecanice.



Conectorii bateriei trebuie menținuți în permanență în stare perfectă. În caz de rupere, deteriorare, fenomene de oxidare, deteriorare a izolației etc., este absolut necesar să înlocuiți întreaga baterie.

Nu încercați sau nu faceți reparații improvizate care ar putea cauza scurtcircuite periculoase sau șocuri electrice.

CERINȚE SUPLIMENTARE DE ATENȚIE

Reîncărcați numai cu încărcătoarele specificate de producător.

Un încărcător care este potrivit pentru un tip de baterie poate crea un pericol de incendiu dacă este utilizat cu un alt tip de ansamblu de baterii.

Folosiți numai produse cu un ansamblu de baterii definit în mod specific pentru produsul furnizat.

Utilizarea altor baterii, necorespunzătoare, poate duce la un risc de deteriorare sau de incendiu ori la o învechire mai accentuată a bateriei.

Atunci când bateria nu este utilizată, aceasta trebuie ținută separat/la distanță de obiecte precum hârtie, monede, chei, ace/noduri, șuruburi sau alte obiecte metalice mici care pot face o conexiune între borne.

Scurtcircuitarea bornelor poate provoca arsuri sau incendii.

În condiții anormale, din baterie se pot scurge/pot ieși lichide, astfel încât trebuie evitat orice contact al persoanei și/sau al părților corpului cu acestea. În caz de contact accidental cu ochii, mâinile etc., spălați-vă cu apă și contactați un medic.

Lichidele care ies din baterie pot crea iritații și/sau arsuri.

Nu utilizați un ansamblu de baterii sau un produs dacă acesta este deteriorat sau modificat.

Bateriile deteriorate sau modificate pot avea un comportament imprevizibil care ar putea duce la incendiu, explozie sau risc de rănire/vătămare.

Nu expuneți ansamblul de baterii la foc sau la temperaturi excesive.

Expunerea la foc sau la temperaturi de peste 80°C (176°F) poate duce la explozii.

Este absolut interzisă repararea/deschiderea bateriei.

Deoarece acesta este un produs sigilat ermetic, este interzis pentru orice persoană să încerce să repare sau să înlocuiască piesele bateriei, în caz contrar existând riscul de rănire/vătămare, riscul de incendiu, șoc electric, explozie, contact cu lichide corozive, efecte termice etc.



ATENȚIE!

DEZAFECTAREA PENTRU PERIOADE LUNGI DE TIMP

Înainte de a scoate bateria din uz pentru o perioadă prelungită (de ex. max. 3 luni), reîncărcați-o complet și respectați limitele de temperatură pentru depozitare și conservare.



ATENȚIE!

REPUNEREA ÎN FUNCȚIUNE DUPĂ O LUNGĂ PERIOADĂ DE INACTIVITATE

Înainte de utilizare, după o perioadă lungă de neutilizare (sau după trei luni de neutilizare), reîncărcați complet bateria.

3.7 UTILIZAREA ÎNCĂRCĂTORULUI

Această secțiune conține informații generale și măsuri, care trebuie respectate în orice caz, pentru utilizarea corectă a încărcătorului furnizat, care este destinat exclusiv utilizării profesionale pentru încărcarea bateriilor din dotare, prevăzute și permise.

Încărcătorul poate fi o sursă de pericol dacă este manipulat într-un mod necorespunzător de către personal neinstruit sau dacă este utilizat într-un mod care nu respectă reglementările.

Încărcătorul poate fi considerat ca fiind într-o stare sigură atunci când sunt îndeplinite următoarele condiții:

- Încărcătorul nu este deteriorat, iar cablul de conectare și fișa sunt în stare perfectă.
- Încărcătorul este curat și uscat.
- Bateriile sunt introduse complet în fantele de încărcare ale încărcătorului.

Înainte de a utiliza produsul, efectuați o verificare a integrității tuturor componentelor acestuia. În cazul în care se descoperă componente deteriorate sau rupte, nu utilizați încărcătorul și reparați produsul înainte de a-l utiliza.

Încărcătorul poate fi întreținut și reparat numai de către personal autorizat care a fost instruit în mod special cu privire la pericolele implicate.



PERICOL

În caz de deteriorare a încărcătorului:

- **Nu atingeți locurile deteriorate.**
- **Scoateți fișa de alimentare din priză.**
- **Apelați la un electrician.**

Acest produs nu trebuie să fie utilizat de persoane (inclusiv copii) cu capacități fizice, senzoriale sau mentale limitate sau cu lipsă de experiență și cunoștințe.

Încărcătorul nu trebuie utilizat de copii sau de persoane care nu sunt în măsură să citească și să înțeleagă manualul de instrucțiuni, cu excepția cazului în care acestea se află sub supravegherea atentă a unei persoane responsabile care poate garanta utilizarea în siguranță a acestuia.

Utilizați încărcătorul de baterii în interior, într-un mediu uscat, protejat de ploaie, gheață, zăpadă, vânt sau umiditate ridicată și în limitele de mediu permise și prevăzute.

Locul de utilizare a încărcătorului trebuie să fie curat, răcoros, uscat și să nu fie supus înghețului și/sau expus la lumina directă a soarelui sau la temperaturi anormale peste cele permise.

Asigurați-vă că zona din jurul încărcătorului este ventilată în mod corespunzător.

Temperatura de depozitare	+0°C ÷ +50°C
Temperatura ambiantă în timpul încărcării	+5°C ÷ +45°C
Temperatura de utilizare	+0°C ÷ +45°C

Nu este permisă utilizarea produsului în alte condiții decât cele enumerate. Vă rugăm să consultați, de asemenea, paragraful 4.7 pentru îndrumări privind mediul de instalare și utilizare.

Este obligatoriu să atingeți cablul de conectare, cablul de prelungire și fișa de rețea cu mâinile uscate, asigurându-vă că nu există părți umede și/sau ude ale corpului sau ale zonelor înconjurătoare care ar putea reprezenta un risc pentru persoană.

Înainte de a conecta încărcătorul la rețeaua electrică, asigurați-vă că aceasta corespunde indicațiilor de pe încărcător (vezi paragraful 2.2 „Date tehnice”).

Pentru o mai mare siguranță electrică, se recomandă conectarea încărcătorului cu un întrerupător diferențial (30 mA, 30ms).



ATENȚIE

În timpul încărcării, o tensiune de rețea sau o frecvență de rețea incorectă poate provoca o supratensiune în încărcător. Încărcătorul de baterii poate fi deteriorat.

Asigurați-vă că tensiunea de rețea și frecvența rețelei electrice corespund specificațiilor de pe plăcuța de identificare a încărcătorului.

Țineți încărcătorul departe de agrafe, monede, chei, cuie, șuruburi sau alte obiecte metalice mici (inclusiv pilitură de fier și/sau metale în general) care ar putea cauza o conexiune între contactele bateriei sau ale încărcătorului. Un scurtcircuit între baterie sau contactele de încărcare poate provoca arsuri și incendii.

Încărcătorul trebuie utilizat pe o masă și/sau pe o suprafață plană, în mod stabil, și nu pe un vehicul sau un autovehicul în mișcare.

Poziționați încărcătorul în așa fel încât bateria introdusă să nu poată cădea.

Scoateți întotdeauna bateria din încărcător după ce procesul de încărcare este finalizat.

Utilizarea încărcătoarelor pentru alte utilizări decât cele permise poate duce la situații periculoase.



PERICOL

Dacă încărcătorul destinat unui anumit tip de baterii este utilizat cu alte tipuri de baterii, există pericolul de incendiu și/sau explozie, care poate duce la vătămări grave sau fatale și la daune bunurilor și/sau a persoanelor.

Tabelul următor descrie semnificația diferitelor simboluri care pot fi prezente pe încărcător.

Nerespectarea simbolurilor și a semnelor de siguranță poate duce la situații periculoase cu posibile efecte nocive, cum ar fi vătămări corporale grave sau deces și/sau deteriorarea echipamentului.

SIMBOL	SEMNIFICAȚIE
	Indică un pericol cu risc de rănire, chiar mortal, pentru personalul cumpărătorului și/sau pentru personalul responsabil/utilizator. Risc de electrocutare și/sau șoc electric.
	Echipament de clasa II - 417-IEC-5172 Izolație dublă
	Numai pentru utilizare în interior
	Curent continuu - 417-IEC-5031
	Curent alternativ - 417-IEC-5032
	Siguranță
	Conexiunea la pământ de protecție - 417-IEC-5019
	Unitate de alimentare în regim de comutație (SMPS)
	Transformator de siguranță protejat la scurtcircuit.
	Plus: polaritate pozitivă - 417-IEC-5005
	Minus: polaritate negativă - 417-IEC-5006
	Eliminarea materialelor reciclabile

SIMBOL	SEMNIFICAȚIE
	<p>În conformitate cu Directiva „DEEE” 2012/19/UE, dacă echipamentul achiziționat este marcat cu simbolul de pe partea laterală, înseamnă că, la sfârșitul duratei de viață, produsul trebuie să fie colectat separat de alte deșeuri. Nu aruncați sculele electrice, echipamentele electronice și bateriile la gunoiul menajer.</p>

UTILIZAREA NECORESPUNZĂTOARE PERICULOASĂ

- Nu utilizați produsul decât dacă a fost instalat corect, în conformitate cu reglementările în vigoare, cu dispozitive de siguranță adecvate tipului de instalație.
- nu utilizați produsul în cazul unei defecțiuni la alimentarea cu energie electrică sau în cazul unor deficiențe grave de întreținere sau după modificări sau intervenții;
- nu utilizați produsul pentru a încărca alte baterii decât cele permise;
- Nu suprapuneți mai multe încărcătoare și nu acoperiți încărcătorul în timpul utilizării și al încărcării;
- nu utilizați produsul în aer liber sau în alte condiții de mediu decât cele permise;
- nu utilizați produsul în ploaie sau în medii umede și/sau în aer liber;
- nu utilizați încărcătorul într-un mediu care este clasificat în totalitate sau parțial ca reprezentând un pericol de incendiu sau de explozie;
- Este interzisă utilizarea încărcătorului ca bază pentru obiecte de orice fel și este, de asemenea, este interzisă apropierea încărcătorului de recipiente care conțin lichide;
- nu acoperiți încărcătorul și nu așezați obiecte pe el;
- nu așezați încărcătorul pe baterie;
- nu modificați și nu deschideți încărcătorul;
- nu introduceți obiecte în fantele încărcătorului;
- nu conectați contactele electrice ale încărcătorului cu obiecte metalice și nu le scurtcircuitați.
- asigurați-vă că nu există scântei sau surse de aprindere în apropierea bateriei; în timpul încărcării, bateriile pot emite gaze explozive;
- nu utilizați produsul cu încălcarea cerințelor de reglementare și/sau legislative sau a celor prevăzute în acest manual.

4. SIGURANȚĂ

4.1 INFORMAȚII GENERALE

Este responsabilitatea Clientului să instruiască personalul responsabil cu utilizarea produsului cu privire la riscurile de accidente, la dispozitivele de siguranță și la normele generale de prevenire a accidentelor prevăzute de directivele UE și de legislația țării în care este utilizat produsul.

Personalul responsabil trebuie să fie familiarizat cu caracteristicile produsului.

De asemenea, trebuie să fi citit în întregime acest manual și toate manualele menționate în capitolul 10 (Anexe).

Lucrările de instalare și întreținere trebuie efectuate de către personal calificat.



PERICOL

Manipularea neautorizată sau înlocuirea uneia sau mai multor piese ale produsului, adoptarea de accesorii care modifică utilizarea produsului și utilizarea de piese de schimb altele decât cele recomandate pot deveni o cauză de risc de rănire.

Instalarea și întreținerea produsului trebuie să fie efectuate numai de către personal calificat în mod corespunzător și instruit, care deține cunoștințele tehnice, electrice, mecanice și pneumatice, precum și care îndeplinește cerințele valabile la locul sau în țara în care este utilizat produsul.

4.2 DIRECTIVELE APLICABILE ȘI STANDARDELE TEHNICE DE REFERINȚĂ

Fiecare produs destinat țărilor din Uniunea Europeană (UE) sau țărilor pentru care există un acord cu UE privind legislația referitoare la produse este livrat împreună cu o declarație de conformitate potrivit Directivei 2006/42/CE privind echipamentele tehnice.

Deoarece mașina este reglementată de anexa IV, producătorul aplică procedura de examinare pentru certificatul CE de tipul prevăzut în anexa IX, la care se adaugă verificările interne privind fabricarea produsului, astfel cum se prevede în anexa VIII la Directiva 2006/42/CE.



NOTĂ:

În cazul livrărilor de produse în zone din afara UE, cu excepția cazului în care părțile au convenit altfel prin contract, CAMPAGNOLA S.r.l., în scopul proiectării și fabricării produselor, se va conforma, pentru părțile aplicabile și în conformitate cu stadiul actual al tehnicii, standardelor ISO, IEC aplicate produsului.

Produsul a fost proiectat, fabricat și testat în conformitate cu următoarele directive UE:

- Directiva 2006/42/CE privind apropierea legislațiilor statelor membre în domeniul echipamentelor tehnice.
- Directiva 2014/30/UE privind compatibilitatea electromagnetică (pentru produsele care intră sub incidența acesteia)
- Directiva 2000/14/CE-2005/88/CE privind zgomotul
- Directivele 2012/19/UE și 2011/65/UE
- Standardele tehnice enumerate în declarația de conformitate.

4.3 CERTIFICAREA PRODUSULUI

Împreună cu produsul se livrează:

- Declarația de conformitate în temeiul Directivei 2006/42/CE
- Declarația de conformitate în temeiul Directivei 2014/30/CE
- Declarație de conformitate în conformitate cu Directivele 2000/14/CE și 2005/88/CE
- Declarația de conformitate în temeiul Directivelor 2012/19/UE și 2011/65/UE
- Produsul este prevăzut cu o plăcuță de identificare, așa cum se menționează la alin. 4.4

4.4 Marcaj CE

Pe fiecare produs este aplicată o plăcuță/etichetă CE de identificare (Figura 2).

Modelul, numărul de serie și anul de fabricație sunt indicate pe plăcuța CE de identificare a producătorului care este fixată pe produs. Plăcuța CE este aplicată pe produs/aparat și cuprinde datele și simbolurile indicate în continuare:

- 1) Marcajul de conformitate CE conform Directivei 2006/42/CE.
- 2) Denumirea și adresa completă a fabricantului/producătorului.
- 3) Cerința obligatorie pentru întregul personal responsabil cu utilizarea și/sau întreținerea produsului, de a citi manualul de utilizare și întreținere.
- 4) Denumirea aparatului.
- 5) Tipul de produs: Denumirea tipului/codul de vânzare.
- 6) Numărul de serie.
- 7) Anul de fabricație, mai exact anul în care s-a încheiat procesul de fabricație.
- 8) Informații în conformitate cu prevederile Directivei „DEEE” 2012/19/UE: Deșeurile electrice și electronice pot conține substanțe periculoase pentru mediu și pentru sănătatea umană, din acest motiv nu trebuie eliminate împreună cu cele menajere, ci prin colectare separată la centrele de colectare anume prevăzute.
- 9) Tensiunea de alimentare a produsului.



Figura 2

**IMPORTANT!**

Pentru identificarea corectă și clară a aparatului trebuie consultat tipul, numărul de serie și anul de fabricație indicate pe plăcuța de identificare, care trebuie menționate în cazul oricărei solicitări de intervenție sau asistență adresată societății Campagnola Srl.

**IMPORTANT!**

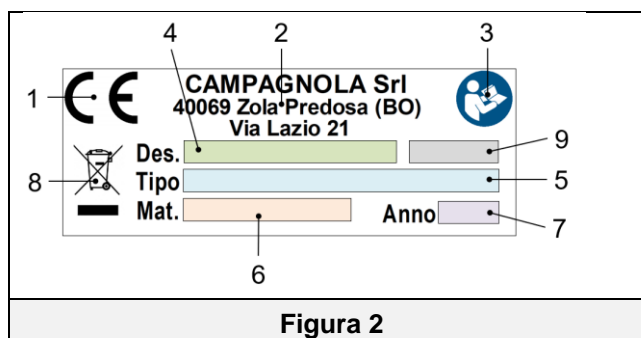
Marcajul CE este unic și atestă conformitatea produsului cu directiva mașini și cu celelalte directive aplicabile, cu respectarea condițiilor prevăzute și cuprinse în acest manual.

În cazul unei mașini/unui produs formate din mai multe părți, se aplică o plăcuță/etichetă CE pe produs și o etichetă de identificare pe unitatea constitutivă (de exemplu, ATRA.xxxx) pentru a o identifica pe aceasta din urmă.

**IMPORTANT!**

Verificarea integrității plăcuței/etichetei CE revine în sarcina clientului.

Utilizatorul are obligația de a înlocui plăcuța CE și/sau plăcuțele de avertizare care, în urma uzurii, au devenit ilizibile.

Este strict interzisă înlăturarea plăcuțelor/etichetelor prezente pe produs.

Campagnola S.r.l. își declină orice răspundere cu privire la siguranța produsului în cazul nerespectării acestei interdicții.

Marcajul CE este plasat pe produs așa cum se arată în figura următoare.



Urmează un facsimil al Declarației de conformitate furnizate împreună cu produsul:

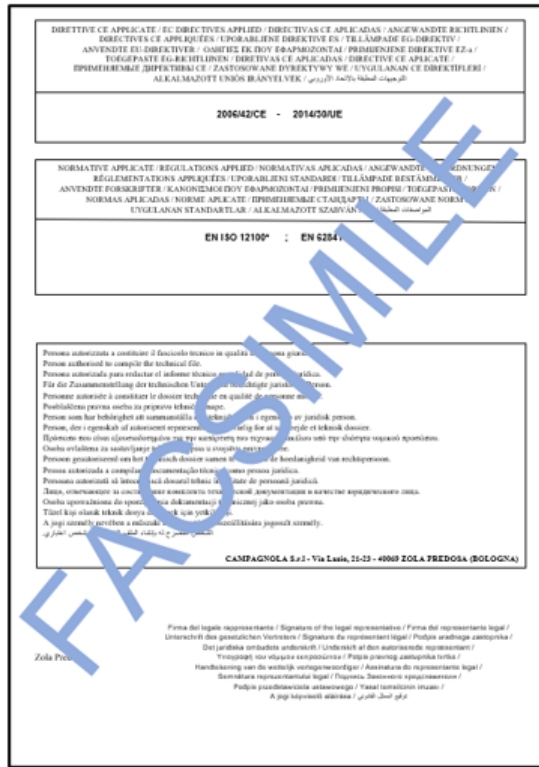
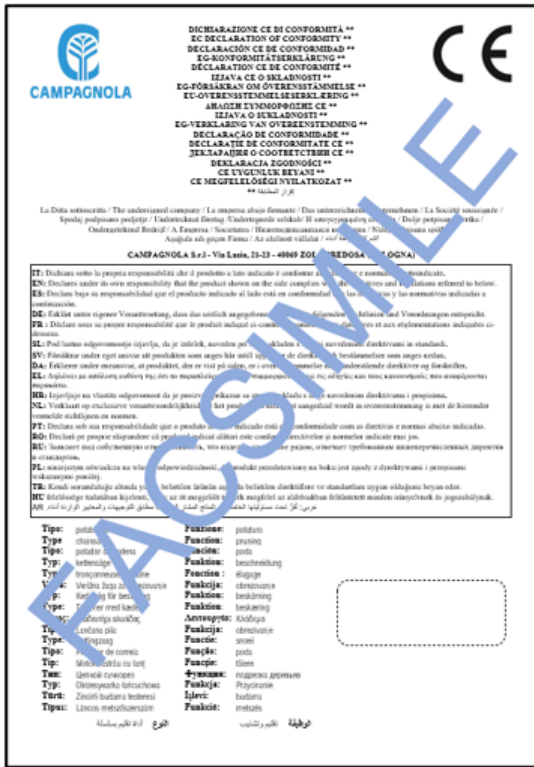

(*) Lista detaliată a directivelor și standardelor aplicate poate fi găsită în declarația de conformitate livrată împreună cu produsul.

4.5 LIMITE DE UTILIZARE

Produsul este destinat utilizării și funcționării descrise în capitolul 3 din acest manual. Utilizarea de materiale necorespunzătoare sau nepotrivite în domeniul de lucru al produsului poate provoca daune grave și poate afecta buna funcționare a acestuia.

4.6 ZONE PERICULOASE

Produsul în cauză este destinat utilizării de către personal calificat și instruit în mod corespunzător în acest sens, care cunoaște situațiile/problemele legate de utilizarea produselor cu lamă de tăiere în sectorul agricol și profesional și care este conștient de caracteristicile și riscurile prezente în mediul de lucru.

Produsul în cauză se caracterizează prin ansambluri și piese considerate periculoase. Toate zonele considerate periculoase, cu excepția zonelor de tăiere, au fost protejate corespunzător.

Riscul de tăiere, forfecare și abraziune persistă în raport cu zona de tăiere.

Păstrați o distanță adecvată față de zona de tăiere și delimitați zona de lucru dacă există riscul ca terțe persoane să intre în contact cu zona de tăiere.

Pentru a limita riscurile în zonele periculoase, au fost luate măsuri adecvate de prevenire și protecție. Respectați instrucțiunile, atât cele procedurale, cât și cele referitoare la „Echipamentele individuale de protecție”, din acest manual.

4.7 CONDIȚII AMBIENTALE DE FUNCȚIONARE

Mediul în care este utilizat produsul este un mediu extern protejat de agenți agresivi, cum ar fi vaporii corozivi sau sursele de căldură excesivă.

Cu excepția cazului în care se specifică altfel, produsul este destinat utilizării în următoarele condiții ambientale:

- Sub 1000 m deasupra nivelului mării.
- Temperatura ambiantă între 5°C și + 45°C. (Media pe 24 de ore ≤ 35°C)
- Umiditate relativă între 30% și 85% fără condens.
- Temperatura materialului, dacă este cazul < 45° C.

Nu este permisă utilizarea produsului și a sistemelor de control în alte condiții decât cele enumerate.

În special, mediul de instalare și de utilizare nu trebuie să prezinte următoarele condiții:

- Expunerea la vapori corozivi;
- Expunerea la umiditate excesivă (peste 80 %) și la schimbări rapide de umiditate;
- Expunerea la praf excesiv;
- Expunerea la praf abraziv;
- Expunerea la vapori uleioși;
- Expunerea la praf și/sau amestecuri de gaze explozive;
- Expunerea la aer sărat;
- Expunerea la vibrații, lovituri sau șocuri anormale,
- Expunerea la intemperii în afara limitelor permise sau la picurare;
- Expunerea la variații mari sau rapide de temperatură (mai mari de 5K/h)
- Prezența radiațiilor nucleare

NOTĂ: Pentru condițiile de mediu legate de funcționarea bateriei (plug-in), vă rugăm să consultați și cerințele de la paragraful 3.6.

4.8 VIBRAȚII

Produsul a fost proiectat și construit astfel încât riscurile cauzate de vibrațiile transmise de produs să fie reduse la minimum.

Vibrațiile produse de acest produs, în funcție de modul în care este utilizat, în conformitate cu informațiile furnizate și în conformitate cu reglementările în vigoare, nu sunt periculoase pentru sănătatea operatorului.

Valorile nivelului de vibrații exprimate în m/s² sunt prezentate în paragraful 2.2 din secțiunea de date tehnice a acestui manual.



ATENȚIE

Vibrațiile excesive pot fi cauzate numai de o defecțiune mecanică, ceea ce înseamnă că produsul nu trebuie utilizat și defecțiunea trebuie raportată și remediată imediat, pentru a nu pune în pericol siguranța produsului și a personalului responsabil cu exploatarea și întreținerea acestuia.

4.9 ZGOMOT

Măsurătorile de zgomot au fost efectuate în conformitate cu standardul EN ISO 3744 privind acustica și standardele conexe.

Produsul nu dispune de protecție fonică.

Valorile nivelului de putere acustică exprimate în dB(A) sunt prezentate în paragraful 2.2 din secțiunea de date tehnice a acestui manual.

Indicarea nivelului de putere acustică, pentru produsele care intră sub incidența directivei privind zgomotul, este afișată pe produs într-un mod vizibil și lizibil.

Este prevăzută utilizarea echipamentelor individuale de protecție antizgomot (căști pentru urechi) pentru personalul care se află în apropierea produsului sau în timpul activităților de întreținere cu acesta în funcțiune.

Este responsabilitatea utilizatorului să adopte măsurile de prevenire și de protecție relevante în conformitate cu legislația țării în care este utilizat produsul.



ATENȚIE

Este la latitudinea utilizatorului să efectueze evaluarea riscului de zgomot în mediul de lucru și să aplice măsurile de prevenire și de protecție care decurg din aceasta, în conformitate cu legislația țării în care este utilizat produsul.



PERICOL

Trebuie utilizate dispozitive de protecție acustică atunci când se stă în apropierea produsului sau în timpul reglajelor.

Este obligatorie utilizarea de căști antizgomot pentru tot personalul care lucrează la produs, atât în scopuri funcționale, cât și de întreținere.

4.10 ELIMINAREA MATERIALELOR UZATE

Produsul, în timpul funcționării sale obișnuite, nu duce la contaminarea mediului, dar, pe toată perioada de utilizare, se produc totuși anumite tipuri de deșeuri sau materiale uzate în condiții speciale (de exemplu, grăsimi/ulei de la lubrifierea pieselor mecanice sau a pieselor din plastic care ar fi putut intra în contact cu acestea) care necesită o eliminare corespunzătoare.

Pentru eliminarea acestor materiale, există reglementări specifice pentru protecția mediului în fiecare țară. Clientul are obligația de a cunoaște legile în vigoare din Țara de utilizare și de a acționa cu respectarea deplină a acestor legi, în conformitate cu indicațiile din fișele tehnice a produselor utilizate.



ATENȚIE

Vă amintim că este obligatorie respectarea legislației în vigoare privind eliminarea uleiurilor minerale și/sau a produselor cu care acestea au intrat în contact.



ATENȚIE

Mai multe informații privind eliminarea uleiurilor și a altor substanțe pot fi găsite în fișa cu date de siguranță a substanțelor.

Eliminarea deșeurilor toxice în fazele de colectare, transport, tratare (înțeleasă ca ansamblul operațiunilor de transformare necesare recuperării), precum și depozitarea și eliminarea pe teren sunt activități de interes public supuse respectării următoarelor principii generale:

- a) Trebuie evitate orice daune sau pericole pentru sănătatea, siguranța și securitatea comunității și a persoanelor.
- b) Trebuie garantată respectarea exigențelor de igienă și sănătate și trebuie evitat orice risc de poluare a aerului, apei, solului sau subsolului.
- c) Trebuie promovate sisteme de recuperare și reciclare a materialelor și a energiei respectând criteriile economice și de eficiență.

4.11 INDICAȚII PRIVIND DEȘEURILE SPECIALE

Deșeurile speciale sunt reziduuri rezultate în urma prelucrărilor industriale și materiale rezultate în urma demolării mașinilor și aparatelor deteriorate și învechite.

În ceea ce privește eliminarea deșeurilor speciale, chiar și a celor toxice și nocive, producătorul acestor deșeuri are obligația de a le elimina direct sau prin intermediul unor societăți autorizate sau de a le preda agenților care gestionează serviciul public cu care a fost stipulată o convenție în acest sens.

Fiecare Țară/Localitate are obligația de a furniza Regiunii toate informațiile disponibile cu privire la eliminarea deșeurilor în cadrul teritoriului.



ATENȚIE

Eliminarea abuzivă a produselor duce la aplicarea de sancțiuni administrative prevăzute de normele în vigoare.

INFORMAȚII IMPORTANTE PENTRU UTILIZATOR ÎN CONFORMITATE CU DIRECTIVA "DEEE" 2012/19/UE (CARE ABROGĂ DIRECTIVA 2002/96/CE ȘI DIRECTIVA 2003/108/CE) PRIVIND DEȘEURILE DE ECHIPAMENTE ELECTRICE ȘI ELECTRONICE.

În conformitate cu dispozițiile Directivei „DEEE” 2012/19/UE, dacă echipamentul/componenta achiziționat/ă este marcat/ă cu următorul simbol al tomleronului de gunoi barat, înseamnă că produsul, la sfârșitul vieții utile, trebuie colectat separat de alte deșeuri.



Colectarea separată a acestor echipamente/componente aflate la sfârșitul vieții utile este organizată și gestionată de către producător. Utilizatorul care dorește eliminarea acestui echipament trebuie, prin urmare, să contacteze producătorul și să urmeze sistemul pe care l-a adoptat pentru a permite colectarea separată a echipamentului la sfârșitul vieții utile.

Colectarea separată, tratamentul și eliminarea adecvată cu respectarea deplină a mediului înconjurător contribuie la evitarea posibilelor efecte negative asupra mediului și asupra sănătății și promovează reutilizarea și/sau reciclarea materialelor din care este alcătuit echipamentul.



ATENȚIE

În cazul în care pe echipament nu există simbolul coșului de gunoi barat cu o cruce, înseamnă că eliminarea produsului nu este responsabilitatea producătorului. În acest caz, se aplică întotdeauna normele aplicabile privind eliminarea deșeurilor.

4.11.1 BATERII

În conformitate cu D.lgs. 188/2008 Transpunerea în Italia a Directivei 2006/66/CE privind bateriile/ansamblul de baterii și deșeurile aferente.

Simbolul coșului de gunoi barat de pe produs sau de pe ambalajul acestuia indică faptul că bateriile, la sfârșitul duratei lor de viață, trebuie colectate separat de alte deșeuri pentru a permite tratarea și reciclarea corespunzătoare. Prin urmare, utilizatorul trebuie să returneze gratuit echipamentele scoase din uz la centrele municipale de colectare selectivă a deșeurilor electrice și electronice sau să le returneze distribuitorului.

În plus față de simbol, bateriile, acumulatorii și bateriile tip „nasture” care conțin mai mult de 0,0005 % mercur (simbol chimic Hg), mai mult de 0,002 % cadmiu (simbol chimic Cd) sau mai mult de 0,004 % plumb (simbol chimic Pb) sunt marcate cu simbolul chimic al metalului respectiv.

Colectarea separată, tratamentul și eliminarea adecvată a bateriilor cu respectarea deplină a mediului înconjurător contribuie la evitarea posibilelor efecte negative asupra mediului și asupra sănătății și promovează reutilizarea și/sau reciclarea materialelor din care sunt alcătuite acestea.

Eliminarea neautorizată a bateriilor, a bateriilor tip „nasture” și a acumulatorilor de către utilizator va duce la aplicarea de sancțiuni în conformitate cu reglementările legale în vigoare.

În cazul în care bateria se află în „aparat” și în cazul în care aceasta poate fi ușor de îndepărtat de către utilizator, rețineți că este obligatoriu, pentru a respecta legislația în vigoare, ca bateria să nu fie eliminată ca deșeu municipal (Directiva. 2006/66/CE), făcând obiectul unei colectări separate pentru a evita deteriorarea mediului.

Prin urmare, utilizatorul trebuie să returneze gratuit bateria-acumulator uzată la centrele municipale de colectare selectivă a deșeurilor electrice și electronice sau să o arunce în containerele puse la dispoziție la punctele de vânzare.

4.12 MĂSURILE DE SIGURANȚĂ APLICATE PRODUSULUI

Produsul este echipat cu următoarele dispozitive de siguranță.

SIGURANȚE PRIVIND PRODUSUL
PROTECȚIE FIXĂ
PROTECȚIE DETAȘABILĂ
DISPOZITIV ÎMPOTRIVA PORNIRII ACCIDENTALE

4.12.1 PROTECȚII FIXE

Protecțiile de tip fix constau în apărătorile fixe și/sau în dispozitivele de protecție instalate pe produs, a căror funcție este de a împiedica accesul la părțile interne sau la părțile mobile în timpul ciclului de funcționare. Cu excepția zonei lamei de tăiere, unde nu este posibilă nicio protecție din cauza funcționalității specifice a echipamentului.

Plasate în zone cu acces exclusiv în timpul întreținerii, acestea necesită unelte specifice pentru a fi îndepărtate. Carcasele de protecție ale mecanicii produsului sunt protecții fixe și includ și protecția manetei de acționare împotriva activării neintenționate a produsului (șocuri, căderea produsului etc.)



PERICOL

Este absolut interzisă punerea în funcțiune a produsului, după întreținere, fără reinstalarea corespunzătoare a protecțiilor fixe, precum și utilizarea acestuia fără protecții.

Este strict interzisă manipularea produsului prin încercarea, prin orice mijloace, de a ocoli o protecție fixă, profitând de posibilele treceri indirecte datorate lipsei sau re poziționării parțiale a protecțiilor sau în cazul în care toate șuruburile de fixare nu au fost re poziționate așa cum au fost prevăzut inițial de către producător.



NOTĂ

Verificați periodic integritatea protecțiilor fixe și a dispozitivelor de fixare a acestora, acordând o atenție deosebită carterelor de acces la mecanica produsului.

4.12.2 PROTECȚII DETAȘABILE

Protecția detașabilă constă într-un capac/copertină de bară a cărei funcție este de a preveni contactul cu lanțul/capul de tăiere în toate condițiile în care produsul nu este utilizat.



PERICOL

Este o cerință obligatorie pentru tot personalul să pună întotdeauna husa de protecție pe lanț/cap de tăiere în toate condițiile/activitățile atunci când nu utilizează produsul.

În special, este obligatoriu ca protecția să fie prezentă în toate condițiile de manipulare, deplasare, depozitare, întreținere (cu excepția înlocuirii și/sau tensionării lanțului) etc.



NOTĂ

Verificați periodic integritatea husei și, dacă este deteriorată sau nu mai este eficientă, trebuie înlocuită imediat.

4.12.3 DISPOZITIV ÎMPOTRIVA PORNIRII ACCIDENTALE

Produsul este echipat cu un dispozitiv de siguranță împotriva pornirii neașteptate, numit „siguranță de blocare” (6), care constă într-un buton roșu care acționează ca o blocare a pornirii și se activează automat atunci când maneta de acționare este eliberată (7). Acest lucru are rolul de a preveni pornirea lanțului în cazul unui impact accidental.

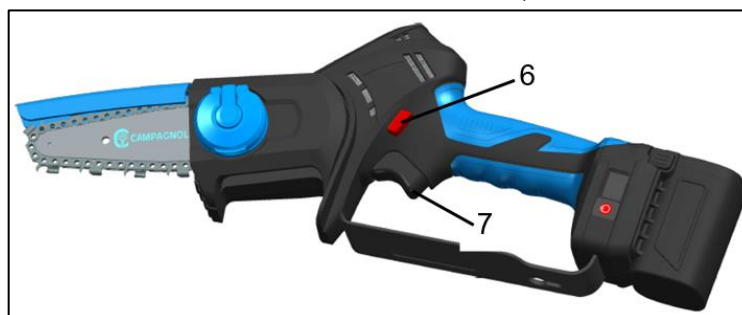

NOTĂ

Verificați periodic și înainte de fiecare utilizare funcționarea corectă a dispozitivului evitând pornirea accidentală.

4.13 RISCURI REZIDUALE

În timpul fazei de proiectare, au fost evaluate zonele sau părțile care prezintă riscuri și au fost luate toate măsurile de precauție necesare pentru a se evita riscurile pentru persoane și deteriorarea componentelor produsului, astfel cum s-a subliniat în paragrafele anterioare.



ATENȚIE

Verificați periodic funcționarea tuturor dispozitivelor de siguranță.

Nu demontați protecțiile fixe sau mobile ale produsului. Nu introduceți obiecte străine sau unelte în zona de operare, de lucru și de întreținere a produsului.

Deși produsul este echipat cu sistemele de siguranță menționate mai sus, rămân unele riscuri care nu pot fi eliminate, dar care pot fi reduse prin acțiuni corective din partea utilizatorului final și prin metode de operare corecte care sunt obligatorii pentru oricine operează cu produsul.

În continuare este prezentat un rezumat al riscurilor care persistă pentru produs în timpul funcționării normale, al reglării și al instalării, al întreținerii și al curățării.

4.13.1 IMPACT ȘI ZDROBIRE

Nu accesați părțile mobile ale produsului.

Risc prezent în cazul în care sunt îndepărtate protecțiile prezente pe produs.

Riscul de cădere a componentelor produsului în cazul în care componentele, cum ar fi bateria, nu sunt fixate corespunzător.

4.13.2 FORFECAREA

Riscul de forfecare poate apărea, în principal, ca urmare a apropierii de lame a operatorului cu părți ale corpului. Același risc persistă și dacă au fost îndepărtate protecțiile de pe piesele mobile.

Înainte de a porni produsul, asigurați-vă că nu există lucrări de întreținere la acesta.



ATENȚIE

Este absolut interzisă îndepărtarea protecțiilor sau deschiderea unor părți ale produsului prevăzute cu carter sau uși de inspecție cu șuruburi de fixare, fără a opri mai întâi produsul și fără a îndepărta toate sursele de alimentare.



ATENȚIE

Este absolut interzisă manipularea, depozitarea sau efectuarea întreținerii cu lamele deschise, deoarece există riscul de tăiere sau forfecare.

Este absolut interzis să vă apropiați de lame cu mâinile sau cu alte părți ale corpului.

Este obligatoriu ca în toate condițiile de neutilizare să vă asigurați că lamele sunt închise și așezate în husă. Producătorul este exonerat de orice răspundere în caz de nerespectare a acestei cerințe.

4.13.3 INCENDIU

În cazul unor anomalii sau defecțiuni, materialul plastic utilizat (de exemplu, învelișuri, cablurile electrice) este ignifug și respectă standardele în vigoare.

Produsul, fiind un produs portabil ținut în mână și/sau transportat în mână, nu este echipat cu un sistem propriu de stingere a incendiilor.

- Clientul/utilizatorul trebuie să evalueze necesitatea unui sistem adecvat de stingere a incendiilor, în conformitate cu reglementările de siguranță și de prevenire a incendiilor în vigoare în țara utilizatorului și cu reglementările interne ale amplasamentului/fabricii.
- Nu folosiți flăcări deschise și nu fumați în apropierea produsului în timpul funcționării și/sau întreținerii.



PERICOL

În caz de incendiu, opriți întotdeauna produsul și deconectați toate sursele de alimentare/energie.

4.13.4 ATMOSFERĂ EXPLOZIVĂ:



ATENȚIE

Produsul **NU este adecvat pentru utilizarea în medii explozive sau clasificate.**

- Este absolut interzisă utilizarea acestuia într-o atmosferă explozivă sau parțial explozivă.

Prin urmare, produsul **nu este adecvat pentru lucrul în medii:**

- **explozibile sau parțial explozibile**
 - **clasificate ca fiind cu risc de incendiu sau de explozie**
 - **în care sunt prezente atmosfere corozive**
 - **în care sunt prezente gaze și/sau praf clasificate astfel**
 - **cu risc de incendiu care poate proveni de la orice material sau sursă de aprindere**
- Este absolut interzisă utilizarea acestuia în oricare dintre mediile enumerate mai sus.

4.13.5 ORBIRE

Risc prezent în toate etapele de utilizare și în timpul întreținerii și curățării.

- Atunci când se lucrează cu produsul, este absolut interzis să stați în apropierea capului de tăiere pentru a evita riscul de ejectare a obiectelor și fragmentelor din piesa de lucru.
- La utilizarea și curățarea produsului, personalul trebuie să poarte ochelari de protecție corespunzători.



ATENȚIE

Este obligatorie utilizarea de protecții pentru ochi și față

4.13.6 CĂDEREA, EJECTAREA DE OBIECTE

- Evitați să lăsați uneltele și obiectele de lucru nesupravegheate, chiar și temporar, pentru a preveni căderea sau ejectarea lor.
- În timpul utilizării și/sau al activităților de întreținere, evitați să îndreptați capul de tăiere sau de colectare spre alte persoane sau spre dumneavoastră pentru a evita riscul de ejectare a reziduurilor de prelucrare și/sau a lubrifianților.
- În timpul activităților de tăiere sau de recoltare, poate exista riscul ca produsul care face obiectul prelucrării să cadă și/sau să fie ejectat (tăiere sau recoltare).



ATENȚIE

Utilizarea protecției pentru față (ecran de protecție) și corp este obligatorie pentru tot personalul de operare și de întreținere.

4.13.7 ALUNECARE

Orice scurgere de lubrifianț datorată lubrifierii lamelor poate provoca alunecări ale personalului însărcinat cu utilizarea și exploatarea.

Risc prezent inclusiv în cazul nerespectării cerințelor/condițiilor de utilizare.

Pentru a evita riscul de alunecare, produsul trebuie utilizat numai de la sol într-o poziție sigură și stabilă, asigurând un echilibru perfect și stabil în timpul utilizării și manipulării.



ATENȚIE

Accesați aceste zone purtând încălțăminte antiderapantă pe care să o păstrați în permanență curată. Efectuați inspecții periodice în funcție de utilizare.



NOTĂ

Condițiile de la locul de muncă (pantă, suprafață etc.) nu sunt luate în considerare pentru acest risc; vă rugăm să vă referiți la secțiunile 3.1 și 3.2 pentru cerințele suplimentare prevăzute, amintindu-vă că este responsabilitatea utilizatorului să efectueze o evaluare a riscurilor la locul de muncă și a condițiilor corecte de utilizare a produsului.

4.13.8 EFECTUL BICI

- Aveți grijă la contralovituri și la mișcările de ricoșeu în sus generate de instrumente în timpul operațiunilor de tăiere. Contraloviturile pot cauza pierderi periculoase ale echilibrului și controlului produsului.
- Aveți grijă atunci când tăiați crengi tensionate, deoarece acestea pot provoca pierderea controlului produsului din cauza efectului bici.

4.13.9 ÎMPIEDICARE

- Depozitarea dezordonată a materialelor în general poate constitui un pericol de împiedicare și o restricție parțială sau totală a căilor de evacuare în caz de nevoie.
- Asigurați-vă că locurile de operare, de tranzit și de evacuare sunt fără obstacole și sunt conforme cu reglementările în vigoare.

4.13.10 DEFECȚIUNI ALE CIRCUITELOR

- Din cauza unor posibile defecțiuni, circuitele/componentele de control, circuitele/componentele de siguranță și circuitele/componentele de alimentare cu energie electrică își pot pierde o parte din eficacitate, ceea ce poate reduce nivelul de siguranță.
- Efectuați verificări periodice ale stării de funcționare a dispozitivelor/componentelor prezente pe produs și a tuturor conexiunilor

4.13.11 FULGERE

Deoarece este un produs portabil care se utilizează în aer liber/în exterior, nu este echipat cu protecție împotriva efectelor fulgerelor.

- Informați personalul însărcinat cu activitățile de întreținere și asigurați-vă că acesta este instruit în mod corespunzător cu privire la desfășurarea activității și, de asemenea, că este conștient de riscurile reziduale prezente.
- Este interzisă desfășurarea oricăror activități în condiții meteorologice nefavorabile (risc de fulgere sau furtuni).

4.13.12 RISC DE ARSURĂ/ARDERE

În caz de lubrifiere inadecvată sau lipsa lubrifierii, ar putea exista un potențial risc de arsuri în zona de tăiere.

- Informați personalul însărcinat cu întreținerea sau utilizarea produsului.
- Accesați aceste zone așteptând mai întâi ca piesele respective să se răcească și purtând mănuși adecvate de protecție împotriva temperaturii, cu mare atenție.

4.14 CERINȚE SUPPLEMENTARE PRIVIND PERICOLELE PENTRU UTILIZAREA PRODUSULUI



PERICOL

- Nu folosiți produsul dacă este deteriorat, nu este reglat corect sau nu este asamblat complet.
- Nu utilizați produsul în cazul în care comutatorul ON/OFF de pornire și oprire nu poate fi acționat corect.
- Nu utilizați produsul în timp ce lucrați pe o scară, pe o schelă sau pe o suprafață care nu este la nivelul solului și/sau care nu este o suprafață stabilă.
- Nu utilizați produsul în apropierea cablurilor electrice
- Acordați atenție maximă și concentrați-vă asupra activităților pe care le desfășurați, folosind un bun simț și respectând reglementările de siguranță aplicabile atunci când utilizați produsul.
- Nu atingeți niciun fel de piese în mișcare; este interzisă efectuarea de lucrări de întreținere (ordinare și/sau extraordinare) cu piese în mișcare. Este obligatoriu să se întrerupă alimentarea cu energie electrică înainte de a efectua orice activitate de întreținere.
- Este interzisă utilizarea benzinei, a solvenților sau a altor produse inflamabile pentru a curăța sau spăla aparatul.
- Nu manipulați, nu modificați și/sau nu ocoliți dispozitivele de protecție, de comandă, de control și de siguranță ale produsului.



PERICOL

- Înainte de a porni aparatul, asigurați-vă că lanțul și/sau capul de tăiere nu se află în contact cu corpuri străine.
- Adoptați o poziție de lucru stabilă și sigură care să asigure un echilibru perfect (de exemplu suprafață dreaptă și uscată).
- Utilizați produsul, accesoriile, etc. în conformitate cu aceste instrucțiuni și luând în considerare condițiile de lucru și operațiunile care trebuie efectuate.
- Înainte de fiecare utilizare, verificați întotdeauna dacă sistemele de siguranță și de comandă și control sunt în perfectă stare de funcționare.
- Țineți ferm produsul folosind mâna cea mai potrivită pentru operator, asigurând o prindere fermă, cu trei degete și degetul mare pe mâner și cu degetul arătător pregătit să acționeze maneta de acționare.
- Acordați o atenție deosebită mânerului, care trebuie să fie întotdeauna uscat, curat (reziduuri de prelucrare, ulei, etc.) utilizând echipamentul individual de protecție prevăzut.
- Fiți extrem de precauți în timpul tăierii de tufe și arbuști de mici dimensiuni, deoarece materialul moale ar putea rămâne prins în lanț și ar putea fi ejectat spre operator (folosiți întotdeauna EIP pentru a vă proteja fața) sau ar putea provoca pierderea echilibrului acestuia.
- Fiți atenți la contralovitură și la mișcările de revenire în sus a barei. Contraloviturile pot cauza pierderi periculoase ale echilibrului și controlului produsului.
- Aveți grijă atunci când tăiați crengi tensionate, deoarece acestea pot provoca pierderea controlului produsului din cauza efectului bici.
- Tăiați menținând permanent motorul la viteză ridicată.
- Înlăturați orice cheie de reglare înainte de a porni aparatul
- În timpul fazelor de lucru, la contactul cu materialul dur, lanțul poate provoca scântei. Vă rugăm să rețineți că este interzisă utilizarea produsului în medii potențial explozive și/sau clasificate, deoarece scântele pot provoca incendii sau explozii.
- Păstrați bara și lanțul curate și ascuțite
- Controlați ca nivelul de ulei din rezervor să fie mereu cel puțin la jumătate. Lipsa uleiului cauzează gripări ale lanțului.
- Inhalarea ceții de ulei și/sau a rumegușului de lemn poate provoca iritații sau intoxicarea aparatului respirator. În caz de neplăceri prelungite, consultați un medic competent.
- Preveniți pornirile accidentale ale produsului. Când manevrați sau transportați produsul, asigurați-vă că comutatorul este oprit (poziția OFF) înainte de a-l conecta la sursa de alimentare (baterie/ansamblu de baterii).
- Afișajul se aprinde intermitent, emite un semnal sonor și indică tipul de eroare pentru a semnala faptul că aparatul este blocat din cauza unei defecțiuni. În aceste condiții, pentru a reactiva aparatul, consultați lista de alarme.



PERICOL

În timpul funcționării și întreținerii produsului, folosiți încălțăminte, mănuși și ochelari de protecție sau ecran de protecție.



PERICOL

- Nu transportați produsul ținându-l de cablul de alimentare.
- Când produsul nu este utilizat, opriți comutatorul ON/OFF pentru a evita consumarea inutilă a bateriei și/sau deteriorarea componentelor.
- Transportați produsul ținându-l cu bara îndreptată spre spate, cu capacul de bară întotdeauna pe poziție, în orice situație în care produsul nu este utilizat, și cu cablul de alimentare deconectat de la conector.
- Înainte de a conecta bateria, asigurați-vă că conectorul are contactele curate (fără murdărie sau alte materiale obstruative), uscate și fără urme de oxidare.
- Deconectați bateria înainte de a efectua orice reglare sau întreținere ordinară și extraordinară.
- Pentru ascuțirea și întreținerea lanțului, respectați instrucțiunile producătorului lanțului, așa cum sunt menționate în acest manual.
- Utilizați produsul numai cu accesoriile specificate de producător.
- Înainte de orice lucrări de întreținere ordinară, vă rugăm să citiți cu atenție acest manual. Pentru lucrări de întreținere care nu sunt indicate în manual, vă rugăm să contactați centrul de asistență tehnică al producătorului.
- Mențineți toate etichetele și pictogramele de pe produs într-o stare perfect lizibilă și nedeteriorată, în special cele referitoare la semnele de pericol și de siguranță.



ATENȚIE LA CONTRALOVITURĂ

Contralovitura este o mișcare bruscă și rapidă în sus și/sau în spate a motoferăstrăului cu lanț pentru elagaj de crengi spre operator.

Contralovitura se poate produce când vârful barei atinge un obiect sau când lemnul se blochează sau se strivește în timpul tăierii.

Pentru a preveni și reduce contralovitura, păstrați controlul asupra produsului ținându-l bine strâns cu ambele mâini. Cunoașterea și prevenirea contraloviturii elimină „factorul surpriză” reducând posibilitatea apariției unor accidente. Asigurați-vă că zona în care tăiați nu prezintă obstacole și/sau materiale care pot fi ejectate.



ATENȚIE

Înainte de a efectua orice operațiune de întreținere sau de reglare mecanică a produsului, este obligatoriu să purtați EIP, cum ar fi încălțăminte de siguranță, salopete, mănuși anti-perforare și ochelari de protecție pentru protejarea feței.

- Orice operațiune de reparare sau de întreținere poate fi efectuată numai de către personal calificat în mod corespunzător, informat, instruit și autorizat, care are profilul profesional necesar (tehnician de întreținere mecanică și/sau tehnician de întreținere electrică) în funcție de tipul de lucrări care urmează să fie efectuate.
- Numai reglarea, lubrifierea lamelor și curățarea produsului pot fi efectuate și de către operator. Celelalte activități de întreținere sunt excluse.
- Este obligatoriu să deconectați produsul de la sursa de alimentare (baterie/ansamblu de baterii) înainte de orice operațiune de reglare și/sau întreținere.
- În timpul operațiunilor de funcționare, întreținere și/sau reparații, persoanele neautorizate trebuie să păstreze o distanță de cel puțin 5 metri față de raza de acțiune a produsului.
- Îndepărtarea dispozitivelor de protecție sau de siguranță (acolo unde există) trebuie efectuată numai pentru operațiuni de întreținere extraordinare și numai de către personalul de **întreținere**, după deconectarea surselor de alimentare cu energie. Tehnicianul de întreținere trebuie, de asemenea, să asigure siguranța întregului personal pentru a evita orice deteriorare a produsului și să restabilească eficacitatea dispozitivelor la sfârșitul întreținerii și întotdeauna înainte de o nouă utilizare.
- Toate operațiunile de întreținere care nu sunt prevăzute în acest manual trebuie efectuate de către Centrele de asistență tehnică ale producătorului.
- Lucrările de întreținere, reparare și depanare trebuie să se încheie cu verificarea funcționării corecte și a tuturor dispozitivelor de siguranță active.
- La finalul operațiunilor de întreținere sau reparație, produsul trebuie repornit numai după autorizarea unui **tehnician de întreținere mecanic**, care trebuie să se asigure că:
 - lucrările au fost realizate complet;
 - produsul funcționează perfect;
 - sistemele de siguranță sunt active;
 - nimeni nu utilizează produsul.

4.15 CERINȚE SUPLIMENTARE DE ATENȚIE



ATENȚIE

Asigurați-vă că tot personalul implicat în întreținerea și utilizarea produsului este format și instruit în mod corespunzător cu privire la procedurile corecte de siguranță și de operare.

Asigurați-vă că tot personalul este conștient de riscurile reziduale prezente și indicate la alin. 4.13



ATENȚIE

Nu efectuați niciodată lucrări de întreținere a produsului atunci când acesta este în funcțiune.



ATENȚIE

Asigurați-vă că toate dispozitivele de siguranță sunt conectate și în stare bună de funcționare. Nu modificați sau ocoliți niciodată niciunul dintre dispozitivele de siguranță.



ATENȚIE

Când aparatul nu este utilizat, opriți comutatorul ON/OFF pentru a evita consumarea inutilă a bateriei și/sau deteriorarea componentelor.



ATENȚIE

Produsul trebuie să fie inspectat înainte de fiecare utilizare și, în orice caz, după evenimente precum: căderi sau impact, pentru a identifica orice deteriorare a produsului.



ATENȚIE

Nu utilizați produsul în interior sau într-o atmosferă potențial explozivă.

Produsul poate fi utilizat numai de către un operator format și instruit corespunzător, care a citit și a înțeles acest manual.

Nu introduceți obiecte străine în piesele în mișcare.

Îmbrăcați echipament individual de protecție adecvat operațiunilor care urmează să fie efectuate. Îmbrăcămintea trebuie să fie bine ajustată pe corp. Evitați să purtați cravate, coliere sau părul lung nelegat deoarece ar putea fi prinse în părțile mobile.

O persoană aflată sub influența alcoolului sau a medicamentelor care reduc rapiditatea reflexelor sau a drogurilor nu este autorizată să manipuleze sau să comande echipamentul și nici să efectueze operațiuni de întreținere sau reparare.

Utilizatorul este responsabil pentru pericolele sau accidentele care pot apărea la alte persoane sau la bunurile acestora în cazul unei utilizări neconforme cu instrucțiunile din acest manual.

Nu vă deplasați între diferitele poziții de tăiere cu maneta de acționare apăsată.

Inhalarea ceții de ulei poate provoca iritații și intoxicații ale sistemului respirator. În caz de neplăceri prelungite, contactați un medic.

Pentru a asigura siguranța operatorului și pentru a evita posibile deteriorări, înainte de a efectua orice operațiune asupra produsului, este obligatoriu să fi citit și înțeles integral manualul de utilizare și întreținere. Scopul acestor instrucțiuni este de a descrie funcționarea produsului și utilizarea sa în siguranță, precum și condițiile corecte în conformitate cu reglementările în vigoare.

Respectarea instrucțiunilor contribuie la evitarea pericolelor, la reducerea costurilor de reparație și la creșterea duratei de viață a produsului. Fiecare parte a acestui manual trebuie să fie integră și lizibilă.

4.16 NOTE GENERALE PRIVIND COMPORTAMENTUL

Personalul responsabil trebuie să aibă grijă de propria sănătate și de cea a celorlalți lucrători prezenți la locul de muncă, în conformitate cu formarea, instrucțiunile primite și cu mijloacele și resursele puse la dispoziție de către angajator (sau manager) și să respecte cerințele în vigoare, precum și informațiile din prezentul manual.

Comportamentul este rezultatul a trei factori:

➤ **Conduita**

O conduită adecvată și un comportament prudent (stăpânire de sine) reprezintă o protecție pentru sine și pentru ceilalți lucrători.

Fără autocontrol, legile, regulamentele, instrucțiunile și măsurile de prevenire și de protecție adoptate au un efect redus.

De fapt, menținerea unui comportament incorect și a unei conduite imprudente reduce condițiile de siguranță pentru sine și pentru ceilalți lucrători care lucrează în apropiere.

➤ **Atenție**

Incidentele și accidentele au aproape întotdeauna ca și cauză contributivă neglijența. De fapt, un control și o vigilență continuă a propriilor acțiuni (atenție), precum și un comportament echitabil al persoanelor prezente, reduc considerabil condițiile de expunere la riscuri și asigură o mai mare siguranță.

➤ **Reguli sau norme generale privind comportamentul**

În sine, un comportament corect și o bună atenție nu sunt suficiente pentru a garanta condiții de siguranță.

De asemenea, unele accidente și incidente pot avea loc fără motive aparente sau semne de avertizare, astfel încât trebuie respectate regulile, care sunt rezultatul legilor, standardelor, recomandărilor sau al experienței și cunoștințelor.

Lucrătorii trebuie să respecte următoarele reguli generale sau standarde de comportament, în plus față de cele din alte manuale sau legislație în vigoare ori cursuri de formare urmate.

- 1) Respectarea instrucțiunilor și indicațiilor date de superiori
- 2) În cazuri de urgență și în conformitate cu competențele lor, lucrătorii iau măsuri pentru a elimina sau a reduce deficiențele sau pericolele întâlnite și raportează ulterior acțiunile lor persoanei responsabile;
- 3) nu îndepărtează dispozitivele de siguranță, de avertizare sau de control. Nu efectuează din proprie inițiativă operațiuni care **nu sunt de competența lor sau care pot fi periculoase**;
- 4) contribuie, împreună cu angajatorul, managerii și supraveghetorii, la îndeplinirea actelor necesare pentru protecția sănătății sau a celor impuse de autoritățile competente.
- 5) Fiecare trebuie să știe cum să îndeplinească sarcina care i-a fost încredințată, adică trebuie:
 - să își verifice propria zonă de lucru și să înțeleagă ce probleme sau riscuri pot exista;
 - să ia toate măsurile de precauție pentru ca îndeplinirea sarcinilor primite să nu constituie un pericol pentru ei înșiși sau pentru alți lucrători;
 - să nu opereze în condiții periculoase fără a lua măsuri de protecție adecvate. Atunci când lucrează la înălțime, să utilizeze echipamentul individual de protecție corespunzător, cum ar fi centurile de siguranță sau hamurile;
- 6) utilizarea corectă a mijloacelor, mașinilor, echipamentelor și dispozitivelor de siguranță;
- 7) să nu utilizeze mijloace, instalații, mașini, echipamente fără autorizație expresă și să nu efectueze manevre, lucrări, acțiuni sau orice intervenții pe care nu le cunoaște pe deplin și care nu sunt de competența acestora;
- 8) să utilizeze echipamentul individual de protecție (EIP) și alte mijloace de protecție în mod corect, în conformitate cu formarea și instrucțiunile primite pentru protecția individuală și colectivă;
- 9) să raporteze imediat superiorilor orice deficiențe ale instalațiilor, ale echipamentelor, utilajelor și/sau mijloacelor, precum și ale dispozitivelor de siguranță utilizate și orice condiții periculoase care pot fi întâlnite;
- 10) să cunoască instrucțiunile care trebuie urmate în caz de urgență (incendiu, accident grav etc.);
- 11) angajații care lucrează cu mașini și echipamente cu piese în mișcare nu trebuie să poarte brățări, inele, coliere, cravate, eșarfe sau alte accesorii similare în timpul lucrului;
- 12) să mențină în permanență libere și neobstrucționate căile de trecere și de trafic;
- 13) să nu folosească benzină, motorină, alcool etilic sau solvenți chimici pentru curățare sau spălare;
- 14) să păstreze zonele de lucru și de întreținere libere în permanență.
- 15) Este esențial să se colecteze și să se aranjeze echipamentele și materialele utilizate pentru munca proprie, astfel încât acestea să nu împiedice munca altora sau munca proprie la un moment ulterior;
- 16) să respecte obligațiile și interdicțiile impuse de semnele de siguranță distribuite în diferitele zone de lucru;
- 17) să nu utilizeze niciodată aer comprimat sau oxigen pentru a curăța hainele de lucru de praf, murdărie etc;
- 18) să nu neglijeze rănilor mici sau alte răni minore și să asigure imediat medicația cu trusele de prim ajutor adecvate și să anunțe superiorul;
- 19) să nu se lase distras sau să nu facă glume între colegi în timpul lucrului, deoarece acest lucru ar putea duce la condiții periculoase și ar putea cauza răni.

4.17 PLĂCUȚE DE MONITORIZARE

În funcție de riscurile reziduale de diferite tipuri identificate pentru produs, Campagnola S.r.l. l-a echipat cu plăcuțe de monitorizare, de pericol și de avertizare, definite în conformitate cu normele europene privind simbolurile grafice care trebuie utilizate pe instalații (Directiva 92/58/CEE).

Plăcuțele în cauză sunt amplasate într-o poziție foarte vizibilă.



Este strict interzisă îndepărtarea plăcuțelor de monitorizare de pe produs. Campagnola S.r.l. își declină orice răspundere cu privire la siguranța produsului în cazul nerespectării acestei interdicții.

! ATENȚIE

În urma utilizării produsului la locul de muncă, va fi responsabilitatea clientului/utilizatorului final să adopte semnalizarea necesară, în funcție de riscurile reziduale prezente.

! ATENȚIE

Clientul/utilizatorul are obligația să înlocuiască plăcuțele de monitorizare care sunt ilizibile din cauza uzurii.

4.17.1 DISPUNEREA PLĂCUȚELOR DE MONITORIZARE

Pe toate modelele fabricate de Campagnola S.r.l. au fost identificate plăcuțe de monitorizare pentru a semnaliza riscurile reziduale prezente și a căror tipologie specifică este prezentată mai jos.

Din cauza dimensiunilor produsului, nu este posibilă instalarea plăcuțelor de monitorizare, care au fost identificate pentru produs și, din acest motiv, producătorul a aplicat plăcuța de marcaj CE cu pictograma privind obligația de a citi și înțelege manualul în întregime.

Vă rugăm să rețineți că este responsabilitatea strictă a utilizatorului, ca la primirea produsului, să se asigure de integritatea plăcuței CE aplicată pe produs în poziția indicată și a plăcuțelor de monitorizare prezentate mai jos, în scopul manipulării corecte a produsului și a riscurilor reziduale care rămân în ciuda soluțiilor tehnice adoptate.

		
Informații în conformitate cu prevederile Directivei „DEEE” 2012/19/UE: Vezi paragraful 4.11.	Poziția plăcuței CE aplicată pe produs/aparat.	Obligația de a citi și de a înțelege manualul furnizat în întregime.



Aceasta este urmată de pictogramele de pericol și de interdicție referitoare la riscurile reziduale care rămân.

Pentru o descriere a acestora, consultați paragraful 1.4.



Atunci când se utilizează foarfeca pe o tijă telescopică, următoarea plăcuță de monitorizare este, de asemenea, atașată la tijă.



5. INSTALARE



ATENȚIE

Înainte de a citi acest capitol, pentru utilizarea în siguranță a produsului, vă rugăm să consultați capitolul 4 „Siguranță”.

5.1 AMBALARE ȘI DESPACHETARE

Pentru a fi protejat și pentru a nu fi deteriorat în timpul transportului, produsul este de obicei ambalat și transportat de la producător la client folosind un ambalaj adecvat (cutie de carton, valiză etc.).

Greutatea ambalajului nu depășește 20 kg și, prin urmare, este ușor de manevrat fără mijloace speciale.



ATENȚIE!

Operațiunile de manipulare a încărcăturii trebuie efectuate în conformitate cu reglementările în vigoare privind siguranța la locul de muncă. Păstrați cutia pentru a depozita produsul pe perioade medii sau lungi de timp sau pentru a-l păstra după utilizare sau pentru a-l trimite la un centru de service pentru reparații.

Informațiile și pictogramele necesare pentru expediere sunt tipărite pe ambalajul produsului.

La primirea produsului, trebuie verificată atât integritatea ambalajului, cât și a conținutului, pentru a vă asigura că nu au existat daune în timpul transportului.

În cazul în care observați daune datorate transportului, trimiteți o reclamație în scris, documentată cu fotografiile ale părților deteriorate, către Campagnola S.r.l. în termen de cel mult 8 zile de la livrarea produsului.

Verificați cu atenție dacă conținutul corespunde exact cu documentele de transport.

La eliminarea ambalajului, utilizatorul trebuie să respecte reglementările în vigoare în țara sa.

Eliminarea ambalajului este responsabilitatea utilizatorului/clientului.

5.1.1 DEPOZITARE

Produsul ambalat poate fi depozitat în mod normal într-un mediu închis, atât timp cât temperatura nu este mai mică de 0° sau mai mare de +50° C (32-122 F), iar umiditatea relativă nu depășește 80% (fără condensare).

Niciun alt colet nu trebuie să fie așezat deasupra ambalajului.

Trebuie să se acorde o atenție deosebită materialelor fragile.

Respectați indicațiile de poziție marcate pe ambalaj.

Trebuie să se acorde o atenție deosebită în timpul încărcării, descărcării, transportului, pentru a evita șocurile și deteriorările.

Asigurați-vă că ambalajul nu a fost deteriorat în timpul acestor operațiuni.

Niciun ambalaj deteriorat nu va trebui reparat de către client.



ATENȚIE

Reamintim faptul că anumite efecte care rezultă din expunerea unui produs la condițiile de mediu sunt consecința directă a expunerii succesive a acestuia la doi sau mai mulți factori sau parametri, dintre care unii sunt deosebit de critici:

șocul termic, care poate rezulta din expunerea produsului la temperaturi ridicate imediat după expunerea la temperaturi scăzute sau invers, sau din expunerea produsului la apă (ploaie, jeturi de apă, zăpadă, scufundare etc.: toate condiții interzise) imediat după expunerea la temperaturi ridicate;

formarea de gheață, care poate rezulta în urma expunerii produsului la temperaturi sub punctul de îngheț imediat înainte sau după expunerea la umiditate, ploaie sau apă din alte cauze decât ploaia.



ATENȚIE

După depozitarea produsului în limitele condițiilor de mai sus, se recomandă ca produsul să nu fie utilizat timp de aproximativ 12 ore pentru a restabili condițiile corecte de temperatură ambiantă permise (vezi paragraful 4.7), astfel încât să se evite deteriorarea părții electrice/electronice ca urmare a șocurilor termice, a formării de gheață sau a umidității etc., care pot deteriora sau avaria aceste circuite.

NOTĂ: orice alte condiții diferite față de cele de mai sus pot fi indicate în documentația specifică a componentelor, dacă este disponibilă și furnizată. În acest caz, trebuie respectate instrucțiunile din documentația specifică.

5.2 ASAMBLAREA PRODUSULUI

Produsul care face obiectul acestui manual este livrat deja asamblat și gata de utilizare, cu excepția bateriei, care trebuie introdusă în produs așa cum se arată mai jos.

- 1) Scoateți produsul din ambalaj;
- 2) Țineți mânerul în poziție orizontală, așa cum se arată în figură;
- 3) Asigurați-vă că folosiți numai și numai baterii compatibile cu produsul (vezi par. 2.2);
- 4) Asigurați-vă că terminalele de contact de pe partea bateriei și de pe partea motoferăstrăului pentru elagaj sunt intacte și curate;
- 5) Introduceți bateria (16) în ghidajele din partea din spate a aparatului, așa cum se arată mai jos, până când aceasta este blocată mecanic, semnalată printr-un click de siguranță.

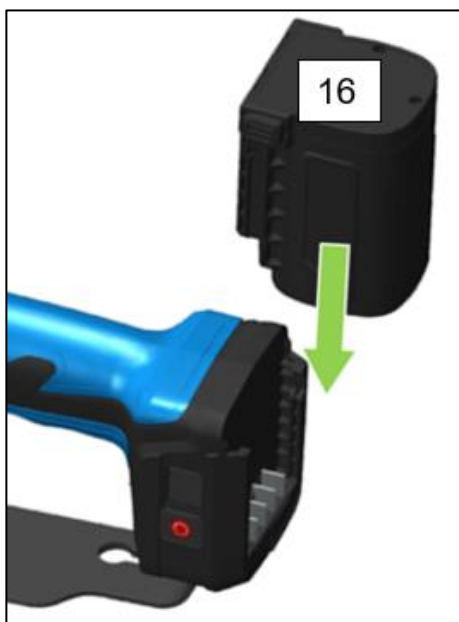

ATENȚIE

Bateriile furnizate sunt livrate parțial încărcate, astfel încât se recomandă încărcarea completă a bateriilor înainte de prima utilizare.

Conectați bateria (14) la conectorul de încărcare (18) al încărcătorului (16) și ștecherul acestuia din urmă la priza de alimentare.

Indicatoarele LED (17) ale încărcătorului devin de culoare roșie în timpul încărcării; când bateria este încărcată complet, LED-ul devine de culoare verde.

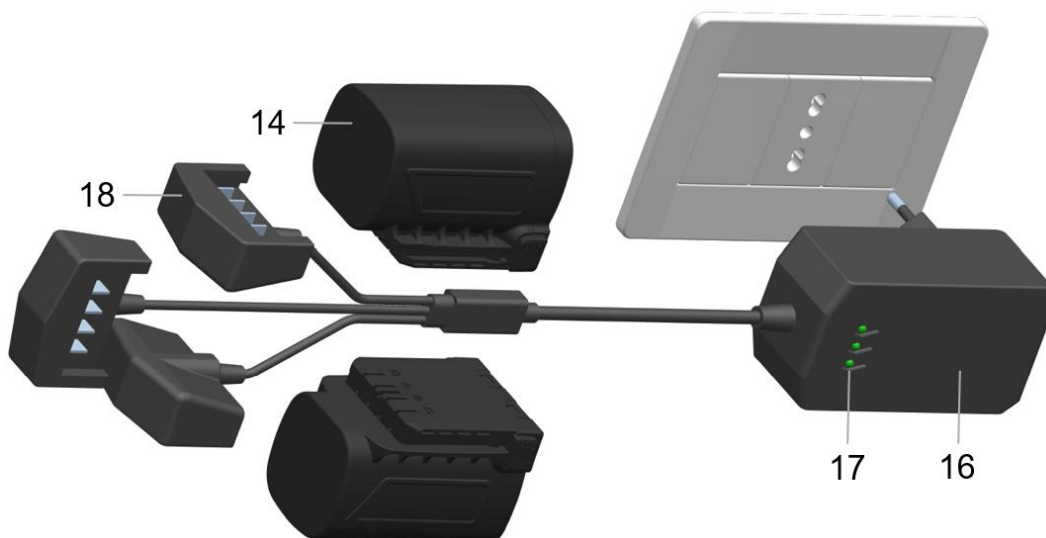

5.2.1 UMLEREA REZERVORULUI DE LUBRIFIERE A LANȚULUI

După ce asamblarea a fost efectuată și finalizată, umpleți rezervorul de ulei pentru lubrifierea lanțului. Neutilizarea acestuia poate cauza gripări ale lanțului.

- Curățați zona din jurul bușonului (12) astfel încât să nu pătrundă praf, așchii și murdărie în rezervor (14).
- Deșurubați bușonul de ulei (12) și umpleți rezervorul cu ulei biodegradabil pentru lanțuri până la aproximativ 1 cm de marginea superioară; apoi închideți din nou bușonul. Capacitatea rezervorului de ulei este de aproximativ 30 ml.
- Distribuția uleiului pe lanț (1) se realizează apăsând pompa de pe bușonul (12) rezervorului. După fiecare umplere apăsați de câteva ori pe pompa de pe bușonul rezervorului, astfel încât, la pornirea produsului, uleiul să se distribuie pe lanț.

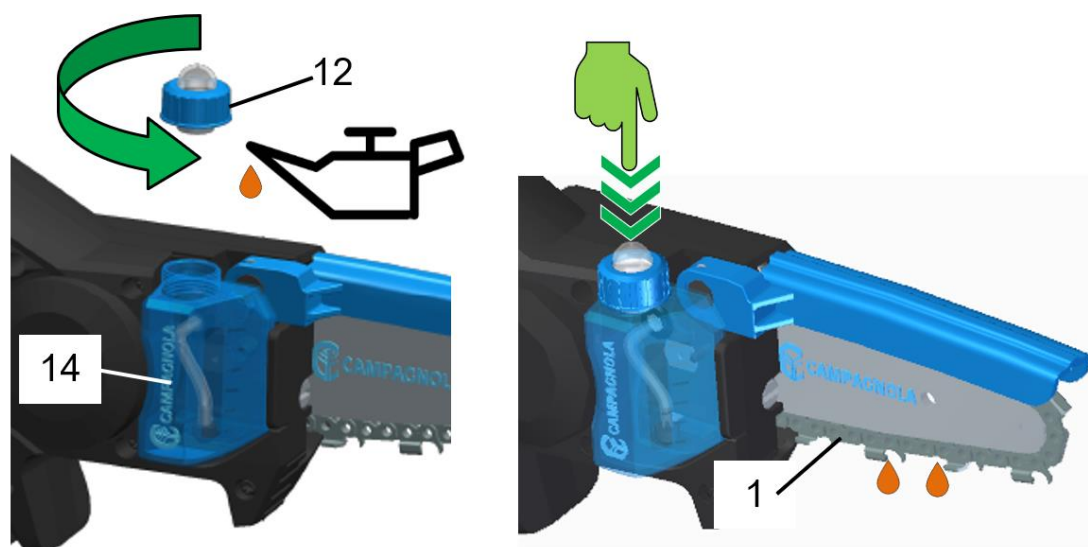

IMPORTANT!

În timpul utilizării, asigurați-vă că pe lanț există întotdeauna ulei din abundență. Verificați în mod regulat ca nivelul uleiului din rezervor să nu fie niciodată sub ultima linie de jos și completați-l dacă este necesar.

Dacă lanțul este utilizat fără ulei, lanțul și bara se vor uza rapid, iar durata de viață a aparatului va fi redusă.

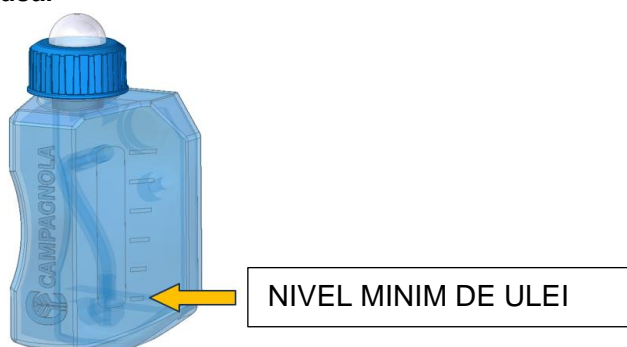

ATENȚIE!

După fiecare umplere apăsați de câteva ori pe pompa de pe bușonul rezervorului (12), astfel încât, la pornirea echipamentului, uleiul să se distribuie pe lanț.

În timpul utilizării apăsați pompa după cum este necesar și util pentru a menține lanțul lubrifiat.



ATENȚIE

Nu utilizați ulei recuperat. Poate deteriora pompa de lubrifiere.

Folosiți numai ulei de lubrifiere adecvat pentru lubrifierea lanțurilor de ferăstrău, disponibil în comerț.



ATENȚIE

Înainte de orice umplere curățați zona din jurul bușonului, pentru a evita pătrunderea de impurități în rezervor.

5.2.2 REGLAȚI TENSIONAREA LANȚULUI

În timpul utilizării produsului, lanțul (1) tinde să se dilate sau să se contracte, provocând o modificare a tensionării. Controlați periodic tensionarea lanțului, reglându-l dacă este necesar.

Nu tensionați lanțul când acesta s-a alungit din cauza căldurii. Așteptați să se răcească înainte de a efectua o nouă reglare.

Tensionarea corectă se obține când lanțul se adaptează perfect la partea inferioară a barei (2) și poate fi tras cu ușurință de-a lungul barei cu ajutorul a două degete.

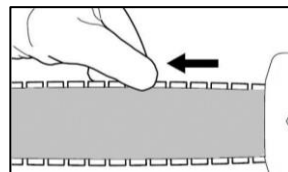

Pentru reglarea tensionării lanțului, efectuați în ordine următoarele operațiuni:

- Opriți aparatul cu ajutorul butonului ON/OFF (10)
- Scoateți bateria (16) apăsând tastele (17)
- Ridicați butonul rotativ al piuliței de blocare (3) și rotiți-l în sens antiorar până când slăbiți carterul care apasă pe bară.
- Rotiți cu o șurubelniță în sens orar șurubul de reglare (4) până când lanțul este tensionat corect.
- Rotiți în sens orar butonul rotativ până când carterul este strâns pe bară, apoi închideți la loc butonul.

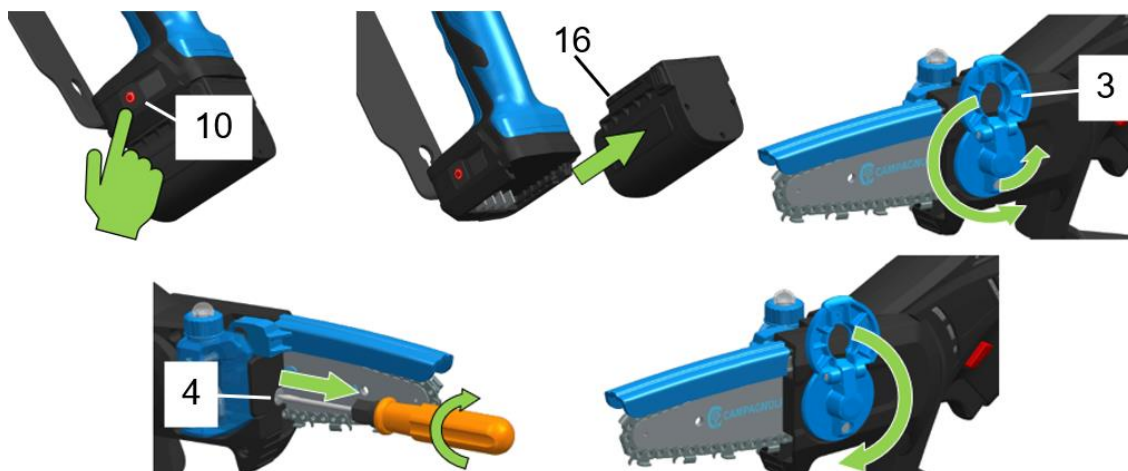

IMPORTANT

Dacă lanțul este nou, necesită o perioadă de rodaj în care tensionarea sa trebuie controlată mai des.

5.2.3 ANSAMBLU TIJĂ PRELUNGITOARE TELESCOPICĂ

Pentru produsul care constituie obiectul prezentului manual, este disponibilă o tijă telescopică (nu este inclusă) care îi completează funcționalitatea, permițându-vă să efectuați operațiuni de tăiere până la 3 m înălțime.

Tija telescopică se prelungește de la un minim de 1,40 m la un maxim de 2,10 m.

Următoarea secțiune prezintă compoziția produsului, așa cum este ilustrat în fig. 3, iar tabelul prezintă denumirea elementelor constitutive ale produsului cu descrierea funcțională a acestora.

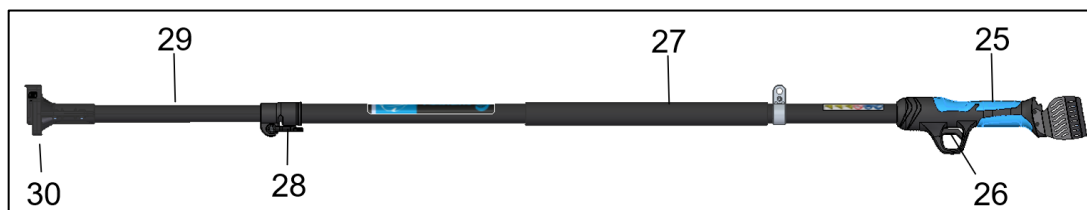

Poz.	Denumire	Funcție
25	Mâner	Permite manipularea tije
26	Manetă de acționare	Este apăsat pentru a comanda acționarea
27	Mâner superior	Permite susținerea și manevrarea tije
28	Manetă de prindere	Blochează tija extensibilă și permite reglarea lungimii
29	Tijă prelungitoare	Parte reglabilă pentru a crește/scădea lungimea totală
30	Grup frontal	Permite angajarea motoferăstrăului pentru elagaj T-CAT M V1

Pentru asamblarea tijei pe aparat:

- 1) Introduceți motoferăstrăului pentru elagaj în fantele de pe ansamblul frontal (30) al tijei.
- 2) Introduceți bateria în fantele din partea din spate a mânerului (25) tijei

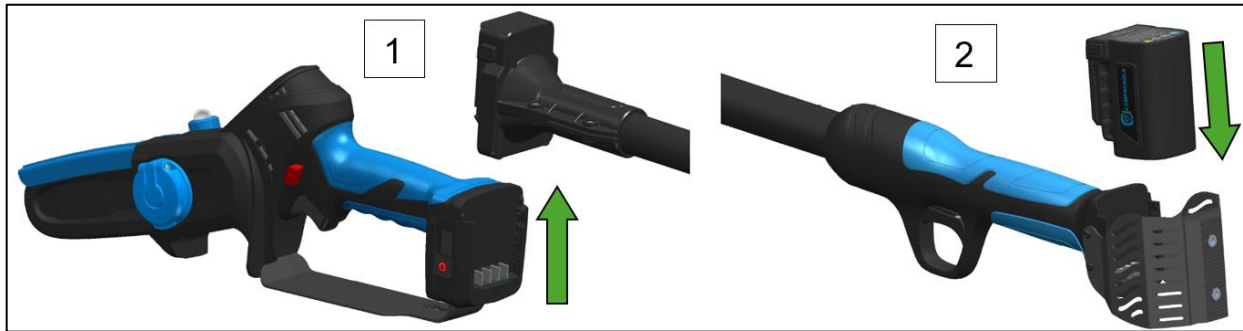

Pentru a regla lungimea tijei prelungitoare, procedați după cum urmează:

- a) Rotiți maneta (28) în jos pentru a debloca tija prelungitoare (29). Glisați tija prelungitoare la lungimea dorită,
- b) Blocați în siguranță poziția tijei prelungitoare prin deplasarea manetei (28) în sus.

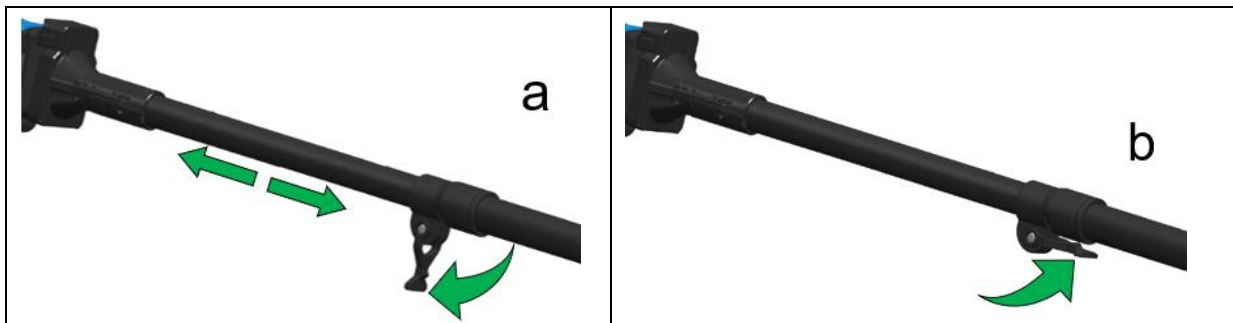

ATENȚIE!

Este interzisă rotirea tijei prelungitoare (29) peste 360°.

5.3 CONTROALE ȘI VERIFICĂRI ÎNAINTE DE PORNIRE

Această secțiune prezintă verificările și controalele care trebuie efectuate asupra produsului înainte de pornire.

- Verificarea introducerii corecte și blocarea bateriei (vezi paragraful 5.2)
- Asigurați-vă că nivelul de ulei din rezervor nu este sub ultima bară (nivel minim) și, dacă este necesar, completați până la nivelul maxim (vezi paragraful 5.2.1);
- Asigurați-vă că bara de tăiere și lanțul sunt montate corect
- Verificați dacă lanțul este tensionat corect, ascuțit și fără semne de deteriorare (vezi paragraful 5.2.2);
- Verificați să nu existe șuruburi slăbite pe aparat și pe bară;
- Controlați ca sistemele de siguranță și protecție să funcționeze și să fie montate corect.
- Verificați dacă mânerurile sunt curate și uscate.



ATENȚIE

Înainte de a porni produsul, efectuați o verificare a integrității tuturor pieselor sale, inclusiv a bateriei.

Înainte de utilizare (vezi par. 6), asigurați-vă, pe lângă faptul că bateria este adecvată pentru produsul specific achiziționat, că aceasta este complet introdusă și blocată, pentru a evita căderile și/sau deteriorarea bunurilor ori vătămarea persoanelor.

5.4 DEZAFECTARE



ATENȚIE

Pentru perioadele scurte și lungi în care produsul nu este utilizat, scoateți bateria și păstrați-le pe ambele în ambalajele lor respective, având grijă să le depozitați într-un loc acoperit, uscat și ferit de intemperii pentru a le păstra integritatea.

Următoarea secțiune conține câteva sfaturi și indicații pentru dezafectarea, demontarea și eliminarea produsului la sfârșitul duratei de viață a acestuia.

La dezafectare trebuie să se țină seama de următoarele operațiuni, precum și de instrucțiunile din manualele componentelor utilizate.

Materialele din care este fabricat produsul sunt în principal:

- 1) Oțel feritic vopsit, plastifiat sau galvanizat;
- 2) Material plastic din polietilenă;
- 3) Elastomeri, PTFE, grafit;
- 4) Ulei de transmisie;
- 5) Motor (numai pentru scule electrice);
- 6) Cablurile electrice și învelișurile acestora (numai pentru scule electrice);
- 7) Dispozitive electronice de control și de acționare (numai pentru scule electrice);
- 8) Tuburi și fittinguri pneumatice (numai pentru unelte pneumatice).

După dezmembrarea produsului, diferitele materiale trebuie separate și eliminate în conformitate cu reglementările țării în care produsul urmează să fie eliminat.

Operațiunile descrise mai jos sunt permise numai personalului autorizat în acest scop:

- Creați suficient spațiu în jurul produsului pentru a efectua toate mișcărilor fără riscuri pentru personal;
- Deconectați sursele de alimentare ale produsului prin scoaterea bateriei.

Numai după efectuarea activităților de mai sus se trece la dezasamblarea produsului, procedând de sus în jos și acordând o atenție deosebită grupurilor care pot fi obiectul căderii gravitaționale.

- Îndepărtați piesele mobile și separați, pe cât posibil, diferitele componente în funcție de tipul de material (plastic, metal etc.), care trebuie eliminate prin colectare separată. Încredințați eliminarea materialelor obținute în urma demontării societăților corespunzătoare.
- Îndepărtați și manipulați diferitele părți ale produsului din zona de lucru, luând toate măsurile de precauție necesare.
- Folosiți întotdeauna echipamentul individual de protecție adecvat pentru astfel de operațiuni și conform indicațiilor din capitolul 4.

După dezmembrarea produsului în conformitate cu procedura anterioară, diferitele materiale trebuie separate și eliminate în conformitate cu reglementările țării în care produsul urmează să fie eliminat. Produsul nu conține componente sau substanțe periculoase care să necesite proceduri speciale de îndepărtare.



ATENȚIE

Trebuie să se acorde o atenție deosebită, deoarece posibila cădere a unor piese sau componente în timpul îndepărtării poate reprezenta un pericol grav pentru operatori.

Trebuie să se acorde o atenție deosebită pieselor de tăiere, cum ar fi lama foarfecei.



NOTĂ

Eliminarea trebuie să fie efectuată în conformitate cu legislația țării în care este instalat produsul. Utilizatorul are obligația de a respecta reglementările în vigoare în țara sa.



NOTĂ

În cazul în care apar dificultăți la dezasamblarea, demolarea și eliminarea componentelor, care constituie produsul, vă rugăm să consultați oficiul tehnic de proiectare al CAMPAGNOLA S.r.l., care va indica metodele de operare în conformitate cu principiile de siguranță și de protecție a mediului.

Vă rugăm să consultați, de asemenea, capitolul 4 referitor la secțiunea „4.11 INDICAȚII PRIVIND DEȘEURILE SPECIALE”

5.4.1 INFORMAȚII SUPLIMENTARE PENTRU ELIMINAREA BATERIILOR

Pentru a efectua dezafectarea, demontarea și eliminarea bateriilor care au ajuns la sfârșitul duratei de viață sau care sunt deteriorate sau defecte, consultați secțiunea 4.11.1.

6. UTILIZARE ȘI FUNCȚIONARE

6.1 INFORMAȚII GENERALE

- Folosiți aparatul numai în condiții de bună vizibilitate. O zonă de lucru insuficient iluminată poate provoca accidente. Nu tăiați în condiții de iluminare slabă, cum ar fi pe întuneric, noaptea, la apusul soarelui, în zori sau în condiții cu praf sau nisip în aer care împiedică vizibilitatea clară de mai puțin de 2 metri.
- Zonele în care se utilizează mașina trebuie să fie iluminate corespunzător și să aibă un nivel de iluminare de 100 lux cu o uniformitate minimă de 0,7 în zona de lucru și de 50 lux, cu o uniformitate de cel puțin 0,3, în imediata vecinătate.
- Nu utilizați aparatul în condiții periculoase pentru operator, pe un teren alunecos și/sau pe o pantă abruptă.
- Înainte de utilizare, inspectați zona de lucru și asigurați-vă că reziduurile de tăiere care cad nu vor crea daune semnificative sau nu vor avea un efect semnificativ asupra utilizării în siguranță a produsului sau nu vor crea condiții de împiedicare, încurcare, etc.
- Asigurați o poziție corectă în orice moment (picioarele ușor depărtate, cu un picior în fața celuilalt pentru o mai mare forță de acțiune, bustul drept, respectând perioadele de odihnă la utilizare (se recomandă o perioadă de odihnă la fiecare oră de lucru), schimbarea și poziția în timpul lucrului.
- Îndepărtați frecvent reziduurile de lucru, astfel încât acestea să nu provoace riscuri de împiedicare sau să nu obstrucționeze activitățile de lucru și/sau să nu devină surse de riscuri suplimentare, cum ar fi, de exemplu, riscul de incendiu în cazul materialelor uscate, care pot genera, în perioadele de vară, fenomene de combustie spontană.
- Asigurați-vă că nu udați produsul, nu îl scufundați și nu îl puneți în contact cu apă, zăpadă sau suprafețe umede în general, pentru a evita deteriorarea produsului.
- Țineți copiii, persoanele fragile, observatorii sau animalele la o distanță de siguranță și în afara razei de acțiune a produsului înainte de a-l utiliza, pentru a evita daunele, pericolele sau rănirea.
- Păstrați aparatul departe de surse de căldură, ulei, solvenți și orice alte condiții de mediu diferite față de cele indicate în manual și permise.
- Se atrage atenția asupra faptului că, în caz de avarie sau în alte condiții cu scurgeri de lichid de baterie, pot exista riscuri pentru personal în caz de contact sau în alte situații care rezultă din aceste scurgeri. Nu atingeți lichidul bateriei. În caz de contact, clătiți imediat cu apă curată. Dacă lichidul intră în contact cu ochii, clătiți bine cu apă curată și solicitați imediat asistență medicală.
- Utilizați produsul numai în scopurile descrise. Orice altă utilizare poate fi cauza unor accidente.
- Manipulați și utilizați produsul prinzându-l complet și ferm cu toată mâna pentru a evita utilizarea necorespunzătoare, accidentele, căderile și loviturile accidentale.
- Verificați întotdeauna ca sistemele de siguranță să fie în condiții perfecte de eficiență.
- Înainte de a porni produsul, asigurați-vă că nu există corpuri străine între piesele mobile.
- Respectați instrucțiunile producătorului prevăzute pentru reglaje și lubrifiere (vezi cap. 7).
- Nu folosiți produsul dacă este deteriorat, nu este reglat corect sau nu este asamblat complet.

6.2 FUNCȚIONARE

Această secțiune stabilește condițiile care trebuie îndeplinite pentru a porni produsul.

6.2.1 PORNIREA PRODUSULUI

După ce a fost asamblat conform descrierii de la paragraful 5.2, porniți produsul:

- Apăsăți timp de cel puțin o secundă comutatorul (10) „ON/OFF”.
- Pornirea afișajului (9) însoțită de un semnal acustic indică faptul că aparatul a fost pornit corect și este gata de utilizare.

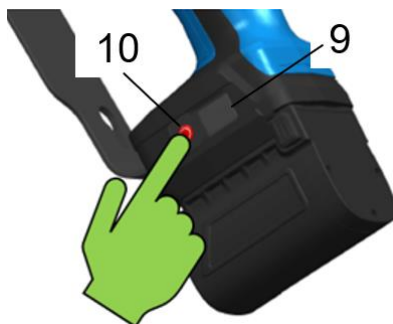

ATENȚIE

- Înainte de a porni motorul, asigurați-vă că lanțul nu se află în contact cu corpuri străine.
- Nu lucrați staționând pe arbori sau pe scară deoarece este extrem de periculos.
- Înainte de a începe să utilizați echipamentul, utilizați îmbrăcăminte de protecție adecvată. Controlați ca toate sistemele de siguranță și protecție să funcționeze și să fie montate corect.
- Controlați ca toate șuruburile de fixare să fie blocate corect. Vezi paragraful 7.1.1 cupluri de strângere.

6.2.2 UTILIZAREA PRODUSULUI

După ce produsul a fost pornit, așa cum se indică în paragraful 6.2.1, este obligatoriu să țineți produsul cu mâna dreaptă sau cu mâna stângă, după caz, pentru a-l utiliza corect.

Odată pornit, scoateți capacul barei (15) și apăsați dispozitivul de blocare (6), situat deasupra punctului de prindere, pentru a elibera maneta de acționare a aparatului.

Apoi acționați maneta de acționare (7) pentru a porni aparatul.

Eliberând maneta de acționare, siguranța de blocare activă se activează automat și aparatul se oprește.

Înainte de a depozita aparatul, asigurați-vă că lanțul este oprit, dezactivați comutatorul ON/OFF, scoateți bateria și introduceți capacul de bară pentru a proteja lanțul.

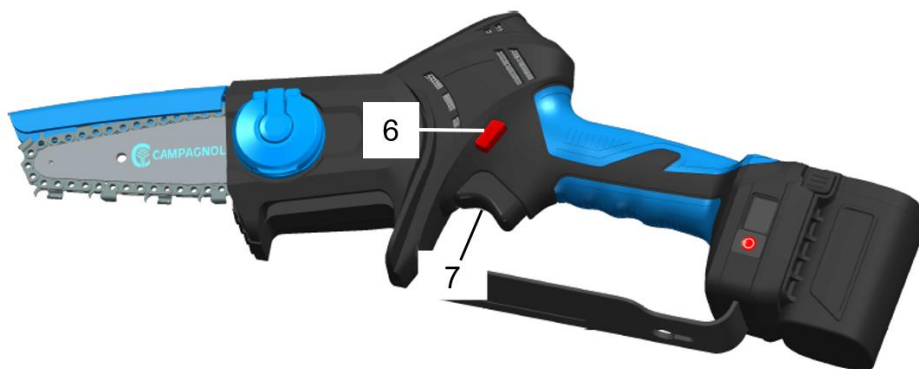

ATENȚIE

- Utilizați produsul numai în scopurile descrise în paragraful „Descrierea produsului”. Orice altă utilizare poate fi cauza unor accidente și este interzisă.
- Acționați produsul numai după ce este introdus între crengi.
- Utilizarea necorespunzătoare duce la uzura semnificativă a produsului și nu permite economisirea bateriei.
- Nu deconectați niciodată bateria în timp ce aparatul este în funcțiune.

În cazul în care apar dificultăți de funcționare în timpul activităților de tăiere, opriți imediat activitatea pentru a evita deteriorarea produsului sau condiții periculoase pentru persoane și procedați la verificarea stării lanțului și/sau la corectarea condițiilor de funcționare.

6.2.3 UTILIZAREA PRODUSULUI MONTAT PE O TIJĂ TELESCOPICĂ

După ce produsul a fost pornit, așa cum se indică la paragraful 6.2.1, scoateți capacul de bară (15). Pentru o utilizare corectă, este obligatoriu să țineți produsul cu ambele mâini, cu mâna dreaptă pe mânerul de comandă (25) și cu mâna stângă pe mânerul (27) de pe tijă. Apoi acționați maneta de acționare (26) pentru a porni aparatul. Eliberând maneta de acționare, aparatul se oprește. Înainte de a depozita aparatul, asigurați-vă că lanțul este oprit, dezactivați comutatorul ON/OFF, extrageți bateria și introduceți capacul de bară pentru a proteja lanțul.

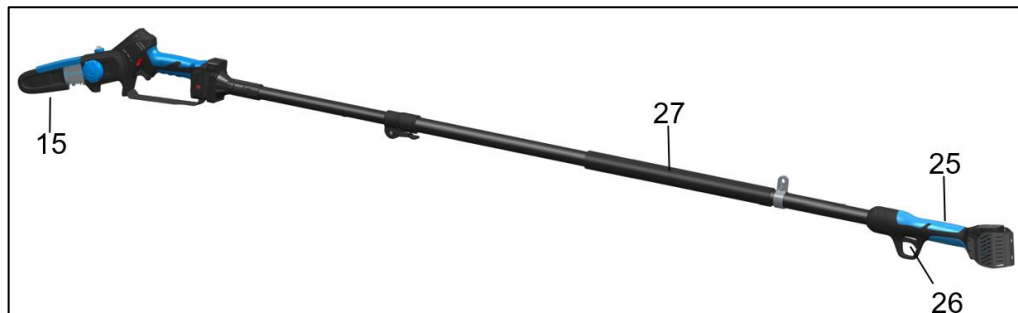

- Nu vă opriți niciodată sub creanga pe care o tăiați și evaluați spațiul de cădere a crengilor tăiate. Crengile care cad la pământ pot sări în sus cu pericol de rănire.
- Țineți tija în poziție oblică și nu depășiți un unghi de 60° față de planul orizontal.
- Se recomandă să tăiați mai întâi crengile de mai jos pentru ca acestea să cadă mai ușor
- Când tăiați, nu apăsați tare pe lanțul motoferăstrăului pentru elagaj, ci lăsați-l să lucreze. Pentru a obține cele mai bune rezultate de tăiere, este esențial să vă asigurați că viteza lanțului nu scade din cauza supraîncărcării.



6.2.4 OPRIREA PRODUSULUI

- Eliberând maneta de acționare (7) se va obține oprirea imediată a motorului și a lanțului.
- Opriți aparatul cu ajutorul butonului ON-OFF (10).
- Introduceți capacul de bară (15) pentru a proteja operatorul de contactul accidental cu marginile de tăiere ale lanțului.
- Scoateți bateria (16) prin apăsarea simultană a celor două taste laterale (17) pentru a elibera dispozitivul de siguranță și apoi glisați bateria în sus, așa cum se arată în Fig.4.



Fig.4



ATENȚIE

Nu sprjiniți și nu lăsați aparatul nesupravegheat înainte ca lanțul să fie oprit și fără capacul de bară, pentru a evita pericolele sau deteriorarea bunurilor ori vătămarea persoanelor, de îndată ce utilizarea s-a încheiat.

6.2.5 OPRIREA PRODUSULUI MONTAT PE O TIJĂ TELESCOPICĂ

- Eliberând maneta de acționare (26) se va obține oprirea imediată a motorului și a lanțului.
- Opriți aparatul cu ajutorul butonului ON-OFF (10).
- Introduceți capacul de bară (15) pentru a proteja operatorul de contactul accidental cu marginile de tăiere ale lanțului.
- Scoateți bateria (16) prin apăsarea simultană a celor două taste laterale (17) pentru a elibera dispozitivul de siguranță și apoi glisați bateria în sus, așa cum se arată în Fig.4.

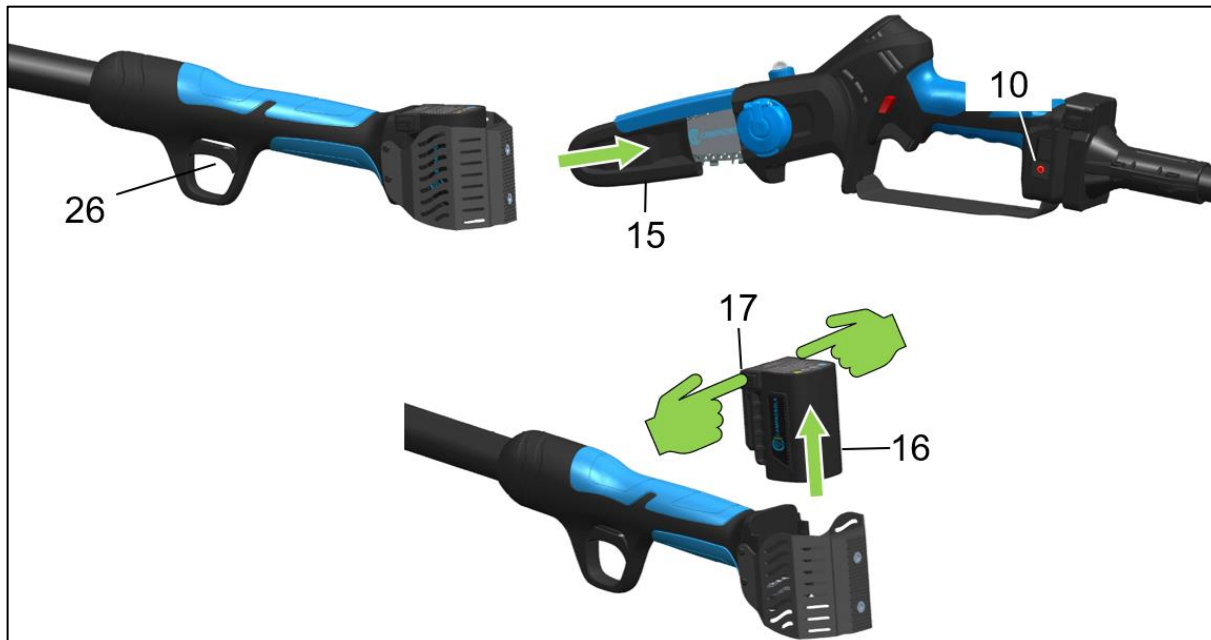

6.3 INSTRUCȚIUNI DE LUCRU ȘI SECȚIONARE

6.3.1 TĂIERE CU SECȚIONARE

Porniți produsul apăsând simultan siguranța de blocare și maneta de acționare.

Tăiați trunchiul cu partea inferioară a barei cu lanț.

Așezați vârful barei de protecție (14) pe creangă și folosiți-o ca punct de sprijin în timpul tăierii, menținând bara de tăiere verticală.

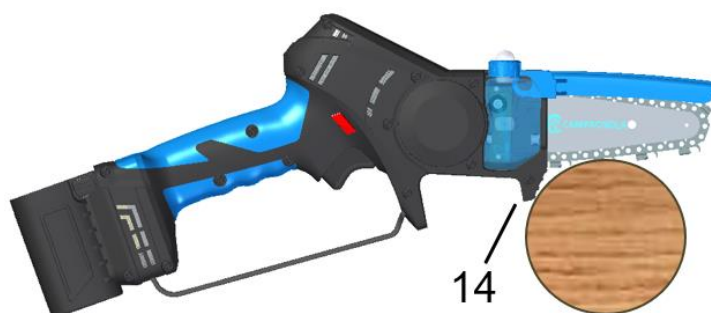

Dacă creanga este în tensiune: Efectuați o tăiere de eliberare pe partea aflată sub presiune, iar apoi pe partea care este trasă, printr-o tăiere cu secționare.

6.3.2 TĂIEREA CRENGILOR DESE

Se face o tăiere de eliberare (A) la 20 cm în fața punctului identificat (B), unde se va face apoi tăierea de secționare.

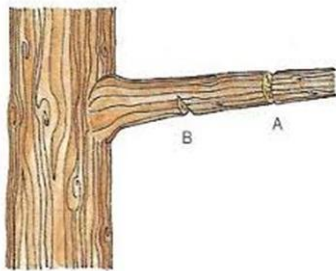

ATENȚIE

Dacă lemnul blochează lanțul în timpul tăierii, opriți motorul, ridicați trunchiul și schimbați poziția acestuia. Nu încercați să eliberați lanțul trăgând aparatul de mâner.

6.4 MANIPULAREA PRODUSULUI

Înainte de a manipula aparatul, în cazul unor mișcări scurte, asigurați-vă că:

- aparaturul este oprit
- lanțul este oprit
- capacul de bară este introdus.

După ce au fost verificate condițiile de mai sus, procedați la manipulare, întorcând capul de tăiere înapoi în raport cu direcția de manipulare, asigurându-vă că nicio persoană, obiect sau animal nu poate intra în contact cu dispozitivul de fixare.

În cazul mutărilor din diferite locații sau pentru călătorii lungi, pe lângă cele de mai sus (punctul a-b-c), se recomandă, de asemenea:

- scoateți bateria;
- Depozitați aparatul și bateria înapoi în ambalajul lor.

6.5 DEPOZITAREA PE DURATĂ ÎNDELUNGATĂ

După utilizare sau în cazul unor perioade lungi de inactivitate, se recomandă:

- Urmați procedura de oprire și de păstrare în siguranță a produsului (vezi paragraful 6.4).
- După efectuarea operațiunilor descrise mai sus, goliți rezervorul de ulei și închideți la loc bușonul.
- Eliminați reziduurile de tăiere (rumegușul) de pe carterul anterior. Montați din nou și curățați perfect aparatul și reintroduceți capacul de bară pe bară.
- Respectați toate normele privind întreținerea descrise în manual, precum și normele de siguranță actuale și aplicabile.



ATENȚIE

Pentru perioadele scurte și lungi în care produsul nu este utilizat, goliți rezervorul de lubrifiere a lanțului, având grijă să depozitați aparatul într-un loc acoperit, uscat și ferit de intemperii pentru a-i păstra integritatea.

7. ÎNTREȚINERE

Operațiunile de întreținere descrise mai jos au rolul de a menține produsul eficient și în stare bună, cu scopul de a preveni avariile sau defecțiunile.

Termenul „întreținere” include activitățile de:

➤ Întreținere preventivă sau ordinară

Ansamblu de intervenții efectuate la intervale prestabilite sau în conformitate cu criteriile prevăzute și care au ca scop reducerea probabilității de defecțiune sau de degradare a funcționării unei mașini. Întreținerea preventivă include inspecția, controlul, reglarea, curățarea și lubrifierea.

➤ **Întreținere specializată sau extraordinară**

Întreținerea specializată este definită ca fiind ansamblul de lucrări efectuate la intervale prestabilite sau în urma unor defecțiuni și avarii, care au ca scop restabilirea funcționării unei mașini. Întreținerea specializată include revizia, repararea, restabilirea condițiilor nominale de funcționare sau înlocuirea unei unități defecte, defectate sau uzate.



NOTĂ:

Operațiunile de întreținere preventivă și specializată pot fi efectuate în funcție de informațiile de pe fișe, de către utilizator sau de centrele de asistență tehnică (C.A.T.) ale producătorului.

Anumite operațiuni de întreținere specializate, din cauza complexității lor, au fost omise în mod deliberat din manual și trebuie efectuate exclusiv de către C.A.T., care dispune de cunoștințele tehnice, documentația și echipamentele necesare pentru a efectua activitățile.



ATENȚIE

Frecvența lucrărilor de întreținere și/sau de reparații trebuie să fie:

- A) în funcție de starea de uzură. Lucrările de reparații se efectuează după evaluarea rezultatelor unei examinări preliminare, pentru a preveni deteriorarea grupului în cauză
- B) după o defecțiune sau deteriorare. O revizie, în cursul căreia se constată defecțiunea sau deteriorarea, precede reparația.

Reparația trebuie efectuată după ce rezultatele reviziei au fost evaluate.



NOTĂ

PRODUCĂTORUL NU VA RĂSPUNDE PENTRU NICIO DEFECȚIUNE SAU FUNCȚIONARE DEFECTUOASĂ ÎN TIMPUL PERIOADEI DE GARANȚIE A PRODUSULUI, FIE CĂ ESTE VORBA DE DEFECȚIUNI DE ÎNTREȚINERE, LIPSA LUBRIFIERII, ÎNLOCUIREA UNOR PIESE CARE NU SUNT ORIGINALE SAU CARE NU SUNT AUTORIZATE DE PRODUCĂTOR, FIE CĂ ESTE VORBA DE UTILIZAREA PRODUSULUI ÎN ALT MOD DECÂT CEL INDICAT ÎN ACEST MANUAL.

7.1 ÎNTREȚINERE PREVENTIVĂ SAU ORDINARĂ



Operațiile de întreținere ordinară enumerate mai jos pot fi efectuate de operatori sau de personalul de întreținere. Echipamentul individual de protecție prevăzut și care urmează să fie utilizat este prezentat în paragraful 1.5.

7.1.1 CUPLURI DE STRÂNGERE

În timpul procedurilor de întreținere, trebuie strânse șuruburile și buloanele de diferite tipuri și dimensiuni.

Tabelele următoare indică, în funcție de tipul de șuruburi și/sau buloane prezente, valoarea cuplului maxim de strângere care trebuie utilizat și respectat pentru a evita problemele cu produsul.

Poz.	Descriere	Funcție	PERSONAL CALIFICAT	Cuplu de strângere
1	Șurub Ø3x10	Blochează capacele		1,5 Nm
2	Șurub Ø2.9x13	Blochează rezervorul		1,5 Nm



ATENȚIE

Este interzis ca operatorul să efectueze lucrări de întreținere și/sau să strângă șuruburile și bolțurile rezervate tehnicianului de întreținere mecanic sau tehnicianului de întreținere electrician.

7.1.2 LUBRIFIEREA LANȚULUI

Distribuirea uleiului pe lanț (1) se realizează apăsând pompa de pe bușonul (12) rezervorului.

În timpul utilizării, asigurați-vă că pe lanț există întotdeauna ulei din abundență și apăsați pompa după cum este necesar. Controlați întotdeauna nivelul de ulei din rezervor (14) și completați dacă este necesar.



ATENȚIE!

Neefectuarea lubrifierii poate cauza gripări ale lanțului (1) pe bara (2) de suport.



7.1.3 ÎNLOCUIREA LANȚULUI ȘI/SAU A BAREI DE TĂIERE

Efectuați în ordine următoarele operațiuni:

- Opriți produsul cu ajutorul butonului ON/OFF (10) și scoateți bateria (16) apăsând pe aripioare (17).
- Ridicați butonul rotativ al piuliței de blocare (3) și rotiți-l în sens antiorar până când puteți înlătura carterul anterior (5).
- Pentru a slăbi lanțul (1), rotiți șurubul de reglare (4) în sens antiorar până la oprire.
- Înlăturați bara (2) și lanțul (1) care necesită înlocuire.
- Introduceți lamelele zalelor de transmisie ale lanțului (1) în canelura barei. Săgețile de pe zalele de închidere, în partea superioară a barei (2); trebuie să fie orientate către vârful acesteia.
- Așezați bara și lanțul pe aparat verificând ca:
 - zalele de ghidare ale lanțului să fie introduse pe dinții pinionului
 - fanta (A) de pe bară să fie introdusă în ghidajul de pe corpul aparatului.
 - pivotul întinzătorului de lanț (B) să fie introdus în orificiul al barei.
- Montați la loc carterul (5) și înșurubați butonul rotativ al piuliței de blocare (3) în sens orar fără a strânge.
- Tensionați lanțul rotind șurubul de reglare (4) în sens orar astfel încât acesta să fie bine tensionat și să poată aluneca cu ușurință prin forța exercitată de mână.
- Odată atinsă tensionarea corectă, rotiți în sens orar butonul rotativ până când carterul este strâns pe bară, apoi închideți la loc butonul.

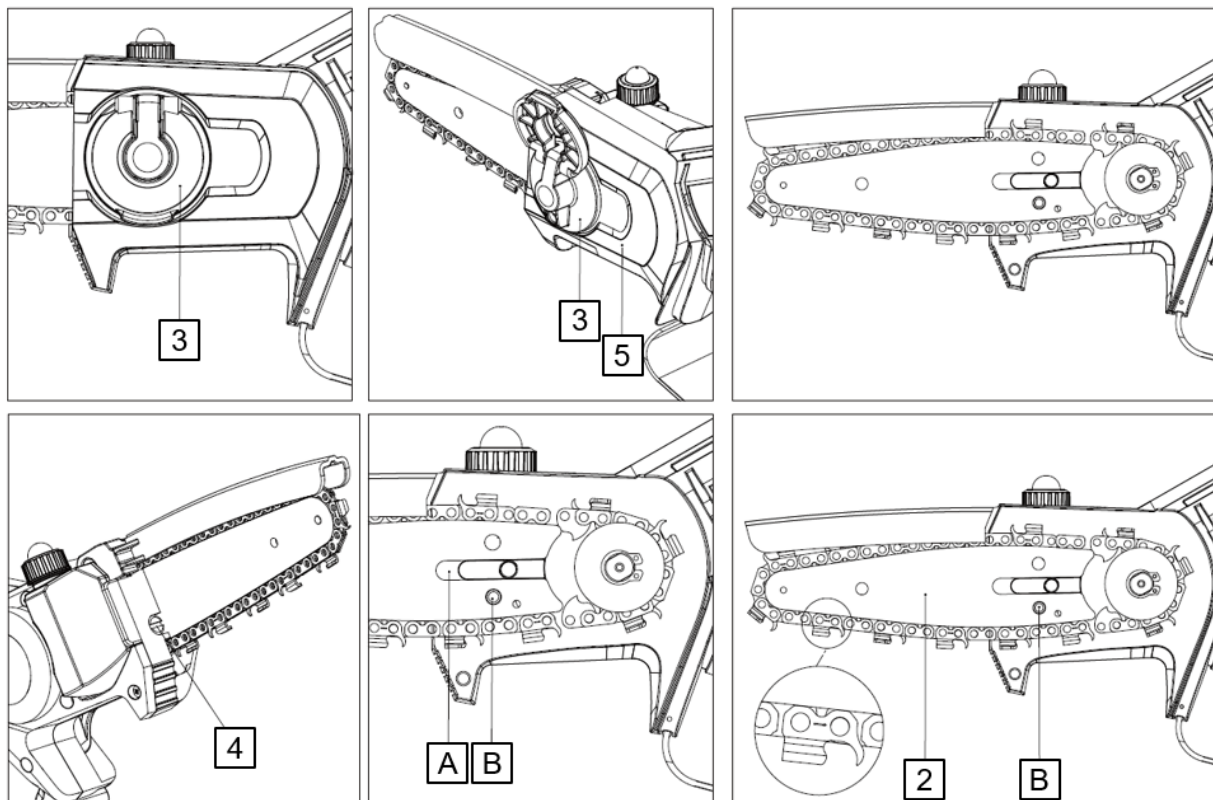

NOTĂ

Bara poate fi montată în orice poziție, chiar dacă sigla Campagnola este inversată.



IMPORTANT

După ce l-ați lubrifiat corespunzător, rotiți lanțul (1) la viteză redusă timp de câteva minute înainte de a începe să tăiați, pentru a permite uleiului să ajungă la toate părțile lanțului (1) și ale barei (2). Procedați astfel încât lanțul, bara și pinionul să se încălzească complet. Procedați astfel încât primele tăieri să fie ușoare și asigurați-vă să existe întotdeauna ulei din abundență, evitând exercitarea unei presiuni prea mari.

7.1.4 CONTROLUL UZURII PINIONULUI LANȚULUI

Verificați periodic uzura pinionului.

În cazul în care urmele de uzură de pe dinții pinionului depășesc $a = 0,5 \text{ mm}$ (0,02 in.), pinionul trebuie înlocuit.

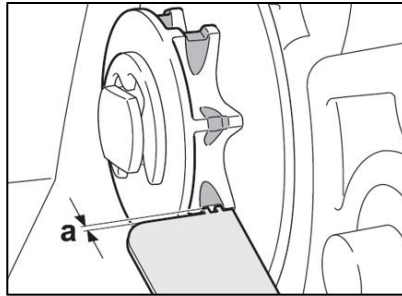

Nu utilizați niciodată un lanț cu un pinion uzat, în special dacă lanțul este nou. Montați întotdeauna un lanț nou pe un pinion nou.



IMPORTANT

Înlocuirea pinionului lanțului trebuie efectuată de către un atelier autorizat C.A.T.

7.1.5 ÎNTREȚINEREA LA SFÂRȘITUL LUCRULUI

După utilizare sau în cazul unor perioade lungi de inactivitate, se recomandă:

- Urmați procedura de oprire și de păstrare în siguranță a aparatului, descrisă mai sus (vezi paragraful 6.5).
- Goliți rezervorul de ulei și închideți la loc bușonul.
- Eliminați reziduurile de tăiere (rumegușul) de pe carterul anterior. Montați la loc și curățați perfect aparatul.
- Introduceți capacul barei pe bară.
- Respectați toate normele privind întreținerea descrise în manual.



ATENȚIE

Demontați la fiecare 20 de ore de lucru carterul anterior și eliminați reziduurile de tăiere care ar putea bloca funcționarea perfectă a aparatului.

7.2 ÎNTREȚINERE SPECIALIZATĂ SAU EXTRAORDINARĂ



Operațiunile de întreținere extraordinară trebuie efectuate de un tehnician de întreținere mecanic sau electrician, în funcție de activitatea care trebuie efectuată.

Înainte de orice activitate de întreținere extraordinară, este obligatorie securizarea produsului, în special:

- Purtați mănuși de protecție anti-perforare/tăiere.
- Opriți aparatul cu ajutorul comutatorului ON/OFF (10).
- Deconectați bateria (16).
- Așezați bateria într-un loc sigur, uscat și rezistent la intemperii.



ATENȚIE

Orice operațiune de întreținere extraordinară, diferită față de cea indicată la paragrafele 7.2.1, 7.2.2 și 7.2.3, trebuie efectuată la un C.A.T.

7.2.1 CURĂȚAREA BAREI DE TĂIERE ȘI A ORIFICIILOR DE LUBRIFIERE



Pentru ca bara și lanțul să rămână eficiente, este necesar ca sistemul de lubrifiere să fie curățat de toate reziduurile de tăiere (rumeguș).

Se procedează mai întâi la demontarea carterului anterior (5), a lanțului (1) și a barei (2), urmând procedura indicată în paragraful 7.1.3.

Curățați carterul (5) și întreaga zonă a aparatului de sub bară, acordând o atenție deosebită distribuitorului de ulei (A).

Pe bară, îndepărtați orice murdărie cu o perie:

- Curățați canelura barei cu racleta corespunzătoare.
- Curățați orificiile de lubrifiere

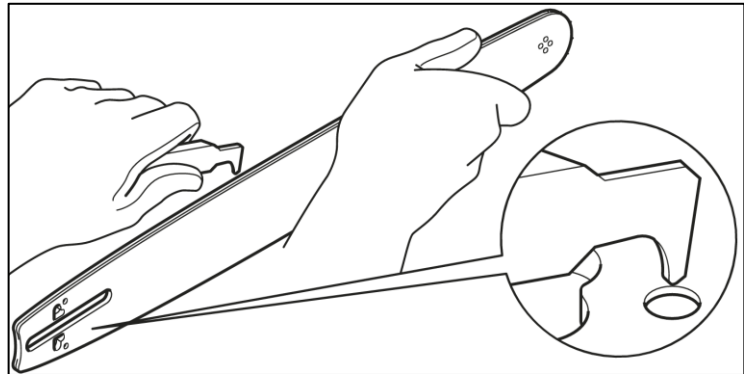
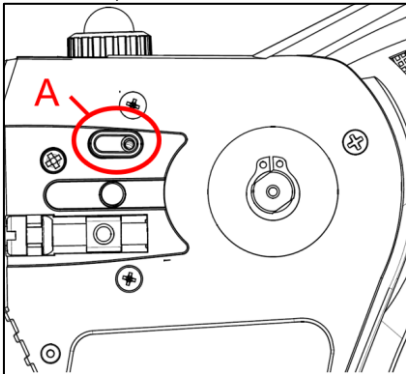

(*) Pentru tipul de grăsime/lubrifiant și/sau adeziv/material de etanșare recomandat, vezi paragraful 7.3.3.

7.2.2 GRESAREA PINIONULUI MOTORULUI



Această secțiune conține informații și instrucțiuni care trebuie respectate la lubrifierea angrenajelor.

Efectuați periodic următoarele operațiuni în această ordine:

- Se procedează mai întâi la demontarea carterului anterior (5), a lanțului (1) și a barei (2), urmând procedura indicată în paragraful 7.1.3.
- Scoateți șurubul (A) și garnitura OR (B).
- Introduceți în orificiu o mică cantitate de grăsime.
- Strângeți șurubul (A) cu garnitura OR (B) introdusă.

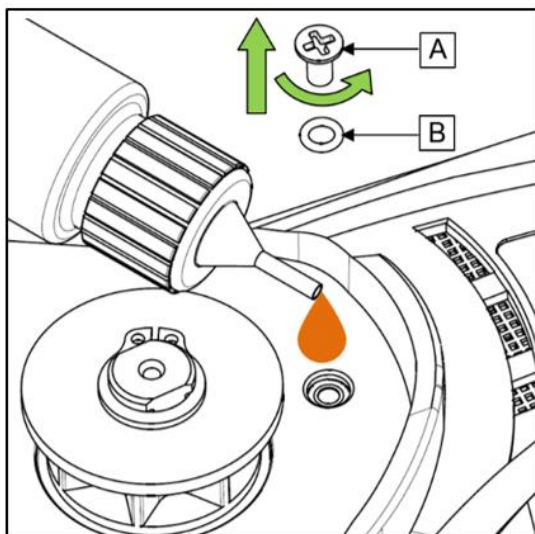

(*) Pentru tipul de grăsime/lubrifiant și/sau adeziv/material de etanșare recomandat, vezi paragraful 7.3.3.

7.2.3 ASCUȚIREA LANȚULUI



ATENȚIE

Urmați instrucțiunile Producătorului pentru ascuțirea și întreținerea lanțului.

Lanțul trebuie să fie întotdeauna bine ascuțit. Dacă lanțul este ascuțit, acesta se înfige în lemn și produce așchii mari și lungi.

Ascuțiți lanțul atunci când apare una dintre următoarele situații:

- lanțul nu taie fără să preseze lama împotriva lemnului și produce rumeguș foarte fin;
- în cazul în care tăierea nu produce rumeguș, lanțul și-a pierdut complet tăișul și pulverizează lemnul la tăiere;
- motoferăstrăul pentru elagaj „sare” în timpul tăierii.

Urmează o scurtă descriere a dintelui unui lanț:

- A = Unghi de ascuțire
- B = Unghi de tăiere
- C = Calibru de măsurare a adâncimii
- D = Paralele
- E = tăiș zale din dreapta
- F = tăiș zale din stânga
- G = Limitator de adâncime

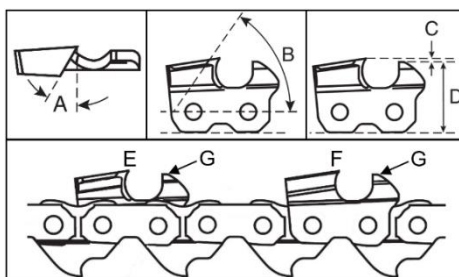

ATENȚIE

Dinții lanțului sunt ascuțiți, iar operatorul se poate tăia. Purtați mănuși de lucru anti-perforare.

➤ ASCUȚIREA ZALELOR DE TĂIERE

Înainte de ascuțire, curățați lanțul și înlocuiți piesele deteriorate sau uzate.

Procedați la ascuțire folosind pila cu diametrul de 4 mm furnizată, potrivită pentru pasul lanțului (1/4").

- În timpul ascuțirii, pila rotundă trebuie ținută la un unghi drept față de bară.

Ascuțiți întotdeauna lanțul din interiorul către exteriorul tăișului, menținând înclinația tăișului la 30°.

- Finalizați ascuțirea dinților de pe aceeași parte, apoi întoarceți lanțul și repetați operațiunea pentru dinții de pe partea opusă.

- Zalele tăioase, după ascuțire, trebuie să aibă toate aceeași lungime și lățime.

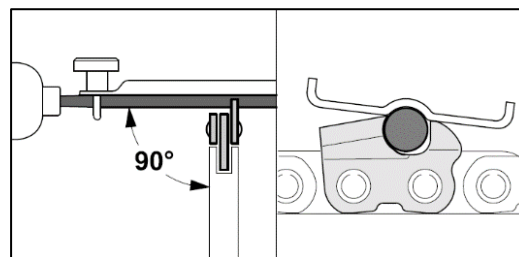

➤ REGLAREA LIMITATOARELOR DE ADÂNCIME

La fiecare 3 sau 4 ascuțiri ale lanțului, verificați și, dacă este necesar, piliți limitatorul de adâncime, așa cum se arată mai jos:

- Așezați pe lanț calibrul de măsurare a adâncimii (1), astfel încât limitatorul de adâncime să iasă în afară.
- Piliți cu pila pătrată partea limitatorului de adâncime care iese în afară până când obțineți același nivel ca cel al calibrului de adâncime.
- Rotunjiți unghiul anterior al limitatorului de adâncime.

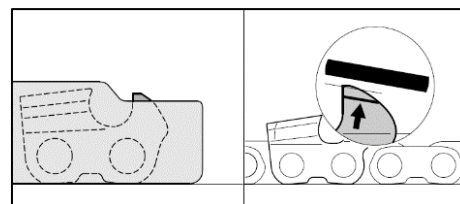

7.2.4 VERIFICAREA BATERIEI ȘI A APARATULUI



În plus față de indicațiile de la paragraful 3.7, este responsabilitatea tehnicianului de întreținere electrician să verifice următoarele:

- Integritatea completă a carcasei bateriei.
Trebuie folosite numai carcase intacte. În cazul în care se constată umflături, fisuri ale carcasei, scurgeri de chimicale etc., bateria nu trebuie utilizată.
- Controlul terminalelor de conectare și a stării acestora.
Tehnicianul de întreținere trebuie să se asigure că toate contactele sunt intacte, că nu prezintă oxidare, că nu sunt îndoite/zgâriate/lipsesc și/sau nu sunt acoperite cu impurități și materiale care pot diminua sau modifica contactul.
- Verificarea terminalelor de conectare de pe partea aparatului
Tehnicianul de întreținere trebuie să se asigure că toate contactele sunt intacte, că nu prezintă oxidare, că nu sunt îndoite/zgâriate/lipsesc și/sau nu sunt acoperite cu impurități și materiale care pot diminua sau modifica contactul.
- Verificați terminalele de conectare de pe partea încărcătorului și completați funcționalitatea, așa cum este indicat în instrucțiunile furnizate împreună cu încărcătorul.
Tehnicianul de întreținere trebuie să se asigure că toate contactele sunt intacte, că nu prezintă oxidare, că nu sunt îndoite/zgâriate/lipsesc și/sau nu sunt acoperite cu impurități și materiale care pot diminua sau modifica contactul.

7.3 PLAN DE ÎNTREȚINERE

Activitățile de întreținere a produsului au fost organizate conform indicațiilor din prezentul manual.

Acestea provin pe de o parte din activitățile de întreținere la care este supus în mod tradițional produsul și pe de altă parte din experiența centrelor de asistență tehnică CAMPAGNOLA S.r.l.

Acest lucru vă permite să includeți, într-un singur document, informații, ținând cont de diferențele specifice ale produsului.



NOTĂ

Operațiunile de întreținere preventivă și specializată (ordinară și extraordinară) pot fi efectuate, conform instrucțiunilor din manual, de către utilizatorul client sau de către Centrele de asistență tehnică autorizate CAMPAGNOLA S.r.l.



ATENȚIE

Operațiunile de întreținere descrise mai jos trebuie efectuate cu produsul în staționare și cu alimentarea cu energie electrică deconectată.

7.3.1 CRITERIU DE COMPLETARE

Este esențial ca formularul de mai jos (sau un sistem echivalent) să fie completat în întregime pentru fiecare activitate de întreținere, care trebuie păstrat apoi de către persoana responsabilă cu întreținerea într-un dosar special.

 CAMPAGNOLA <small>Be your side, since 1958</small>		SCHEDA DI CONTROLLO E MANUTENZIONE DEL PRODOTTO			
PRODOTTO:		MODELLO:		MATICOLA:	DATA FABBRICAZIONE:
DATA	INTERVENTO EFFETTUATO	MANUTENZIONE ESEGUITA	FIRMA	NOTE	DATA PROSSIMO INTERVENTO



PERICOL

Operațiunile de întreținere trebuie efectuate cu frecvența menționată în capitolul următor.

Deoarece este vorba de un produs acționat manual, este obligatoriu să se efectueze întreținerea la intervalele de timp prevăzute de producător și să se înregistreze activitățile de întreținere pe fișa menționată mai sus sau într-un sistem similar în scopul trasabilității și înregistrării.

7.3.2 LISTA ACTIVITĂȚILOR DE ÎNTREȚINERE ȘI FRECVENȚA ACESTORA

Tabelul de mai jos prezintă intervențiile de întreținere și frecvența acestora:

ÎNȚREȚINERE	ORDINARĂ					EXTRAORDINARĂ
	Înainte de utilizare	La fiecare 2 ore de lucru	Zilnic	Săptămânal	La fiecare 90 zile	La sfârșitul fiecărui sezon de lucru / cel puțin o dată pe an și la repararea sau restabilirea condițiilor de funcționare
Verificați integritatea totală a produsului.	X					X
Verificați lubrifierea lanțului	X	X	X			X
Controlați starea și tensionarea lanțului	X	X	X	X		X
Controlați starea barei	X			X		X
Verificați integritatea siguranțelor și a protecțiilor.	X			X		X
Verificați dacă toate șuruburile sunt strânse corect				X		X
Controlați și completați uleiul	X	X	X			X
Înlăturați reziduurile de tăiere.			X	X		X
Verificați uzura pinionului lanțului.				X		X
Gresarea pinionului				X		X
Verificați eficiența bateriei	X				X	X
Dovadă de revizie care trebuie efectuată la sediul unui Centru de asistență autorizat de producător.						X
Reîncărcarea de menținere a bateriei. Necesară pentru a preveni scăderea acestuia sub (10V Stark M, 15V Stark L) (când nu mai poate fi încărcată).					X	

Vă rugăm să consultați acest manual și, în special, par. 7.1 și 7.2.

În ceea ce privește eventualele componente din comerț prezente pe produs și pentru care a fost furnizată o documentație specifică, trebuie să se facă trimitere la documentația menționată anterior pentru toate activitățile.

7.3.3 LUBRIFIANȚI

Produsul a fost proiectat astfel încât să reducă operațiunile legate de lubrifiere; cu toate acestea, datorită utilizării sale inerente, sunt necesari lubrifianți pentru organul de tăiere.

Pentru lubrifierea lanțului motoferăstrăului pentru elagaj, vă recomandăm ulei profesional sau ulei SAE 30.

Se recomandă grăsimea menționată mai jos pentru toate activitățile de întreținere referitoare la gresarea angrenajelor și a pieselor mecanice în toate activitățile de dezasamblare/montare și/sau de reglare care fac obiectul activității de întreținere.

Date comerciale privind grăsimea	
Furnizor	PAKELO MOTOR OIL Srl
Tip	MULTIPLEX EP NLGI 2 Grease
Utilizare	Este indicat atunci când este necesară o rezistență excepțională la sarcină și la uzură într-o varietate de aplicații.

Înainte de utilizare, solicitați „fișa tehnică de siguranță a produsului” de la producător, care poate fi găsită, de asemenea, pe site-ul web al furnizorului.

Nu folosiți alți lubrifianți decât cea indicată de producător în cazul în care trebuie utilizată.

Nu se amestecă cu alți lubrifianți.

Se recomandă o utilizare atentă.

Atunci când manipulați/utilizați grăsimea, utilizați întotdeauna mănuși de protecție impermeabile și respectați fișa cu date de securitate a grăsimii.

De asemenea, amintim:

- Inhalarea vaporilor generați de arderea produsului la o temperatură de peste 300 °C poate duce la anomalii ale operatorului;
- fumatul este interzis;
- este obligatoriu să vă spălați pe mâini după manipularea produsului.

8. INCONVENIENTE - CAUZE - SOLUȚII

Dezanarea poate fi efectuată numai de către personal calificat care a înțeles instrucțiunile din acest manual și din documentația care îl însoțește.

Situațiile care pot duce la o defecțiune sunt, în mod normal, atribuibile unei întrețineri deficitare sau lipsei de întreținere sau unei defecțiuni a unei componente mecanice și/sau electrice/electronice a produsului sau unei situații legate de materialul manipulat.

Tabelul următor enumeră posibilele defecțiuni care pot apărea la produs. Coloana „Cauză” arată cauza stării de defecțiune.

Coloana „Soluție” arată acțiunea corectivă pentru a rezolva situația de defecțiune care a apărut.

INCONVENIENT	CAUZĂ	SOLUȚIE
Produsul nu funcționează.	Baterie incompatibilă	Înlocuiți bateria cu una compatibilă
	Bateria este descărcată	Reîncărcați bateria
	Conector deteriorat sau murdar	Contactați un C.A.T.
Lanțul se blochează.	Lubrifiere insuficientă. Nivel scăzut de ulei în rezervor.	Completați uleiul în rezervor.
	Lanțul nu este tensionat corespunzător	Reglați tensionarea lanțului
	Nerespectarea condițiilor de tăiere	Vezi normele de lucru din capitolul 6.3
Temperatura ridicată a motoferăstrăului pentru elagaj	Nerespectarea condițiilor de tăiere	Vezi cap. 6.3 norme de lucru și secționare. Așteptați ca temperatura să scadă sub 20°.
	Electronice deteriorate	Contactați un C.A.T.
Lanțul trepidează în timpul tăierii.	Lanț uzat	Ascuțiți lanțul
	Lanț deteriorat	Înlocuiți lanțul
Motoferăstrăul pentru elagaj nu are forță	Bateria este descărcată	Încărcați bateria
	Baterie la sfârșitul duratei de viață sau care trebuie înlocuită	Contactați un C.A.T.
Bateria nu se încarcă LED-ul locașului pentru baterie corespunzător nu se aprinde atunci când este introdusă o baterie	Ștecherul de alimentare nu este introdus	Asigurați-vă că încărcătorul este conectat la ștecherul de alimentare.
	Ștecherul de alimentare nu furnizează tensiune	Asigurați-vă că ștecherul de conectare este alimentat și că nu a fost declanșat niciun dispozitiv de izolare.
	Bateria este prea caldă sau prea rece sau este deteriorată	Baterie deteriorată. Contactați un C.A.T.
	Defecțiune la încărcător	Contactați un C.A.T.

8.1 LISTA ALARMELOR

Tabelul următor enumeră diagnosticele care pot apărea pe afișajul aparatului în cazul unor erori electrice/electronice care pot apărea pe produs.

Descrierea alarmei	Cod de eroare	Numărul de iluminări intermitente	Numărul de semnale sonore
Nicio problemă	E00	0	0
Protecție de contact	E01	1	1
Eroare senzor de curent	E02	2	6
Deteriorare a Mosfet	E03	3	6
Senzor Hall / lamă ruptă	E04	4	3
Protecție vârf de supratensiune / medie tensiune	E05	5	5
Deschidere blocată / motor blocat	E06	6	3
Suprasarcină	E07	7	4
Subtensiune / supratensiune	E08	8	1
Supraîncălzire Mosfet	E09	9	6
Eroare de comunicare PWM / eroare de tensiune	E10	10	2
Eroare baterie	E10	10	7
Eroare EEPROM	E11	11	6
Eroare de detectare a fazei	E12	12	4
Eroare de programare	E13	13	6
Foarfeca și bateria nu sunt compatibile	E16	16	9
Placa de bază nu a reușit să comunice cu bateria	E17	17	10

9. PIESE DE SCHIMB

Modalități de comandă a pieselor de schimb:

Pentru a plasa o comandă de piese de schimb, vă rugăm să contactați distribuitorul sau dealerul local sau un centru de asistență autorizat CAMPAGNOLA S.r.l., indicând cantitatea și numărul piesei pe care doriți să o comandați.

Lista pieselor de schimb este disponibilă pe site-ul web al producătorului CAMPAGNOLA S.r.l. Alternativ, trimiteți o cerere scrisă la adresa:

CAMPAGNOLA S.r.l. Sediul central și fabrica
40069 ZOLA PREDOSA (BO) Italia
Via Lazio, 21,23,23/A e 23/B Tel. +39 051 753500
Fax. +39 051 752551
www.campagnola.it - star@campagnola.it

precizând:

- numărul de serie al produsului;
- tipul de unitate, așa cum este indicat pe plăcuța de identificare instalată pe produs. În caz contrar, vă rugăm să indicați descrierea piesei.
- descriere.
- cantitatea dorită.

10. ANEXE

Acest capitol conține lista DOCUMENTELOR furnizate împreună cu produsul și constituie o parte integrantă a acestui manual furnizat de CAMPAGNOLA S.r.l. și trebuie utilizat ca referință pentru utilizarea, funcționarea și întreținerea componentelor în sine.

DESCRIERE	PRODUCĂTOR
Condiții generale de garanție	CAMPAGNOLA S.r.l.
Declarație de conformitate Directiv Mașini	CAMPAGNOLA S.r.l.
Ghid rapid.	CAMPAGNOLA S.r.l.



Navodila za uporabo in vzdrževanje

MOD. T-CAT M V1



Električna verižna žaga za obrezovanje

Slovenščina
PREVOD ORIGINALNIH NAVODIL

Pred uporabo pozorno preberite priročnik za uporabo in vzdrževanje



SLOVENŠČINA

Vse pravice pridržane v vseh državah

Vse zahteve po dodatnih izvodih tega izdelka, informacijah ali za posredovanje servisa pri stranki ali za pojasnila glede tehničnih vidikov tega dokumenta je treba poslati območnemu distributerju ali prodajalcu oz. centru za tehnično pomoč družbe:

CAMPAGNOLA S.r.l.
Sedež in tovarna
40069 ZOLA PREDOSA (BO) Italija
Via Lazio, 21, 23, 23/A, 23/B in 25 Tel. +39 051 753500
Faks +39 051 752551
www.campagnola.it star@campagnola.it

Proizvajalec hrani kopijo tega priročnika deset (10) let od datuma izdelave.

Oblikovanje besedila in slik je bilo skrbno ocenjeno. Kljub temu si CAMPAGNOLA S.r.l. pridržuje pravico do spreminjanja in / ali posodabljanja tukaj navedenih informacij za odpravo tiskarskih napak in / ali netočnosti, brez predhodnega obvestila ali kakršne koli obveznosti.

Opisi in ilustracije, priloženi tej publikaciji, niso zavezujoči; zato si podjetje CAMPAGNOLA S.r.l. pridržuje pravico, da kadar koli in brez obveznosti posodobitve te publikacije spremeni dele, podrobnosti ali dobavo dodatne opreme, če se mu to zdi primerno zaradi izboljšanja delovanja izdelka ali katere koli druge zahteve, ki ne vključuje vidikov varnosti izdelka.

Uporabnik je odgovoren tudi za to, da v primeru, da proizvajalec spremeni ta dokument, zagotovi, da so na mestu uporabe dejansko prisotne le posodobljene različice priročnika.

Vsebina teh navodil je izključno tehničnega tipa in last družbe CAMPAGNOLA S.r.l.

Nobene dela teh navodil se ne sme prevesti v drug jezik in / ali prilagoditi in / ali reproducirati v drugi obliki in / ali mehansko, elektronsko, s fotokopiranjem, snemanjem ali drugače, brez predhodnega pisnega dovoljenja družbe CAMPAGNOLA Srl.

Lastniško podjetje štiti svoje pravice v skladu z zakonodajo.

Dokumentacija je bila pripravljena v skladu s točko 1.7.4 Direktive 2006/42/ES

Spoštovani kupec,

CAMPAGNOLA S.r.l. se vam zahvaljuje za nakup izdelka iz njene ponudbe in vas vabi k branju in razumevanju teh navodil.

Sposobnost odgovarjanja na zahteve trga s specifičnimi in dinamičnimi odgovori obenem, vključujoč zagotvilo o odličnem poznavanju sektorja, so podjetju CAMPAGNOLA S.r.l. omogočili, da je postalo vodilno svetovno podjetje v projektiranju, izdelavi in oblikovanju pnevmatičnega orodja za obrezovanje in nabiranje.

S svojo učinkovito prodajno in servisno mrežo, kjer je zaposleno visoko usposobljeno osebje, podjetje CAMPAGNOLA S.r.l. ponuja širok spekter izdelkov:

- pnevmatične in elektromehanične (akumulatorske) škarje in žage za obrezovanje, tudi s podaljškom;
- orodje za obrezovanje in nabiranje, z motorjem in elektromehanične (akumulatorske) za nabiranje oljk in različnih vrst sadja;
- kompresorje za pritrditev na troje mest na traktorju in premičnih kompresorjih;
- elektromehanski stroj za vezanje.

Glavni razlogi za izbiro so :

- > preprosta uporaba in praktičnost izdelkov;
- > različne možnosti uporabe;
- > kvaliteta uporabljenih materialov za izdelavo;
- > zanesljivost;
- > projektni inženiring.

Za lažje branje teh navodil je na prvi strani splošno kazalo in prikaz postavitve, s katerim lahko takoj najdete, kar vas zanima.

Dokumentacija, priložena izdelku, je sestavljena iz tega priročnika in vse dokumentacije, navedene v poglavju priloge, ki je sestavni del tega priročnika.

V dokumentaciji boste našli vse potrebne informacije za pravilno uporabo kupljenega izdelka, za njegovo montažo, zagon, vzdrževanje in opustitev.

Uporabnik mora obvezno prebrati in razumeti ta navodila v celoti in natančno slediti opozorilom in napotkom, navedenim v dobavljeni dokumentaciji.

Za morebitne nadomestne dele, nasvete pri izbiti posebne dodatne opreme ali preprosto za napotke o kupljenem izdelku, se prosim obrnite neposredno na družbo CAMPAGNOLA S.r.l. ali na lokalnega prodajalca.

Izvirnik navodil je bil napisan v italijanskem jeziku. Vsi ostali jeziki so prevodi izvirnika.

SLOVENŠČINA	717
1. SPLOŠNO	720
1.1 UVOD.....	721
1.2 KVALIFIKACIJA OSEBJA.....	721
1.3 VARNOSTNI PREDPISI, NAVEDENI V NAVODILIH	722
1.4 UPORABLJENI ZNAKI.....	722
1.5 OSEBNA VAROVALNA OPREMA (OVO).....	724
1.6 PREPOVED SPREMINJANJA.....	726
1.7 UPORABLJENA TERMINOLOGIJA IN KRATICE	726
1.8 GARANCIJA	727
2. TEHNIČNI OPIS	727
2.1 IDENTIFIKACIJA IZDELKA.....	727
2.2 TEHNIČNI PODATKI	728
2.3 PREDSTAVITEV RAZPOLOŽLJIVIH MODELOV	729
3. OPIS IZDELKA	729
3.1 DOVOLJENA - PREDVIDENA UPORABA	729
3.2 NEDOVOLJENA UPORABA.....	730
3.3 SESTAVA IZDELKA	731
3.4 DODATNA OPREMA.....	732
3.5 SPLOŠNE ZNAČILNOSTI DELOVANJA.....	732
3.6 UPORABA BATERIJ	733
3.7 UPORABA POLNILNIKA BATERIJE.....	735
4. VARNOST	737
4.1 SPLOŠNE INFORMACIJE	737
4.2 USTREZNE DIREKTIVE IN REFERENČNI TEHNIČNI STANDARDI.....	737
4.3 CERTIFICIRANJE IZDELKA	738
4.4 OZNAKA CE	738
4.5 OMEJITVE UPORABE.....	740
4.6 NEVARNA OBMOČJA	740
4.7 OKOLJSKI POGOJI DELOVANJA	740
4.8 VIBRACIJE.....	740
4.9 HRUP.....	741
4.10 ODSTRANJEVANJE IZTROŠENIH MATERIALOV.....	741
4.11 NAVODILA ZA POSEBNE ODPADKE	742
4.11.1 BATERIJE.....	742
4.12 VARNOSTNE NAPRAVE NAMEŠČENE NA IZDELEK	743
4.12.1 NEPOMIČNA ZAŠČITA.....	743
4.12.2 ODSTRANLJIVE ZAŠČITE	743
4.12.3 NAPRAVA PROTI NENAMERNEMU ZAGONU	744
4.13 PREOSTALA TVEGANJA	744
4.13.1 TRK IN ZMEČKANJE	744
4.13.2 ODREZANJE	744
4.13.3 POŽAR	745
4.13.4 EKSPLOZIVNO OZRAČJE.....	745
4.13.5 OSLEPITEV	745
4.13.6 PADEC, IZMET PREDMETOV	745
4.13.7 ZDRS	746
4.13.8 UDAREC CEVI.....	746
4.13.9 SPOTIK.....	746
4.13.10 OKVARE NA TOKOKROGU	746
4.13.11 STRELE.....	746
4.13.12 TVEGANJE ZA OŽGANINE/OPEKLINE.....	746
4.14 DODATNI PREDPISI O NEVARNOSTI ZA UPORABO IZDELKA	747
4.15 DODATNE ZAHTEVE GLEDE POZORNOSTI	749
4.16 SPLOŠNE OPOMBE GLEDE VEDENJA.....	750
4.17 OPOZORILNE TABLICE.....	751
4.17.1 POSTAVITEV OPOZORILNIH TABEL.....	751
5. NAMESTITEV	753
5.1 PAKIRANJE IN ODSTRANJEVANJE EMBALAŽE	753
5.1.1 SHRANJEVANJE.....	753
5.2 SESTAVLJANJE IZDELKA.....	754
5.2.1 POLNJENJE REZERVOARJA ZA MAZANJE VERIGE	755

5.2.2	REGULACIJA NAPETOSTI VERIGE	756
5.2.3	SESTAVLJANJE PODALJŠEVALNE TELESKOPSKO PALICE	756
5.3	KONTROLE IN PREVERJANJA PRED ZAGONOM	757
5.4	IZLOČANJE IZ UPORABE	758
5.4.1	DODATNE INFORMACIJE ZA ODSTRANJEVANJE AKUMULATORJEV	759
6.	UPORABA IN DELOVANJE	759
6.1	SPLOŠNE INFORMACIJE	759
6.2	DELOVANJE	759
6.2.1	ZAGON IZDELKA	759
6.2.2	UPORABA IZDELKA	760
6.2.3	UPORABA IZDELKA, NAMEŠČENEGA NA TELESKOPSKO PALICO	760
6.2.4	ZAUSTAVITEV IZDELKA	761
6.2.5	ZAUSTAVITEV IZDELKA, NAMEŠČENEGA NA TELESKOPSKO PALICO	762
6.3	PREDPISI ZA DELO IN REZANJE	762
6.3.1	ODREZ	762
6.3.2	REZANJE DEBELIH VEJ	763
6.4	PREMIKANJE IZDELKA	763
6.5	DAJANJE STROJA V MIROVANJE	763
7.	VZDRŽEVANJE	763
7.1	PREVENTIVNO ALI REDNO VZDRŽEVANJE	764
7.1.1	NAVORI ZA ZATEGOVANJE	764
7.1.2	MAZANJE VERIGE	765
7.1.3	ZAMENJAVA VERIGE IN/ALI REZILNE LETVE	765
7.1.4	KONTROLA OBRABE PASTORKA VERIGE	766
7.1.5	VZDRŽEVANJE OB ZAKLJUČKU DELA	766
7.2	SPECIALISTIČNO ALI IZREDNO VZDRŽEVANJE	766
7.2.1	ČIŠČENJE REZILNE PREČKE IN ODPRTIN ZA MAZANJE	767
7.2.2	MAZANJE PASTORKA MOTORJA	767
7.2.3	OSTRENJE VERIGE	768
7.2.4	PREVERJANJE BATERIJE IN ORODJA	769
7.3	NAČRT VZDRŽEVANJA	769
7.3.1	KRITERIJ IZPOLNJEVANJA	770
7.3.2	SEZNAM VZDRŽEVANJA IN POGOSTOST	771
7.3.3	MAZIVA	771
8.	TEŽAVE - VZROKI - REŠITVE	772
8.1	SEZNAM ALARMOV	772
9.	NADOMESTNI DELI	773
10.	PRILOGE	773

1. SPLOŠNO

Tako priročnik kot Izjava o skladnosti sta sestavni del izdelka in ga morata spremljati ob vsakem premiku ali preprodaji. Uporabnik mora skrbeti za celovitost dokumentacije, da jo bo mogoče uporabljati skozi celotno življenjsko dobo samega izdelka.

Ta dokument je na voljo v elektronski obliki in ga lahko prenesete s spletnega mesta podjetja www.campagnola.it ali z branjem kode QR na kratkem vodniku v embalaži izdelka.

Navodila odražajo tehnično stanje ob dobavi.

Proizvajalec zavrača vsakršno odgovornost za proizvodne napake in / ali škodo, ki bi jo izdelek povzročil na stvareh, osebah ali živalih v primeru:

- Neustrezne uporabe izdelka za namene in/ali delovanje, ki niso bili predvideni ob njegovi izdelavi;
- Neupoštevanja zahtev iz tega priročnika.
- Neskladnosti s tehničnimi značilnostmi, ki jih je navedel proizvajalec, s posebnim poudarkom na pogojih predvidene uporabe.
- Uporabe v okoljskih pogojih delovanja, ki niso navedeni v tem priročniku.
- Neupoštevanja pogojev / navodil za montažo.
- Neizvajanja, nezadostnega ali slabega vzdrževanja.
- Sprememb ali posegov v izdelek glede na dobavljeno konfiguracijo.
- Uporabe neoriginalnih nadomestnih delov ali, ki niso specifični za model.
- Uporabe v zaprtih in/ali opredeljenih prostorih.
- Uporabe v bližini električnih vodov.
- Uporabi s strani oseb, mlajših od 18 let ali starejših od 80 let ali oseb s fizičnimi in/ali psihičnimi omejitvami in/ali drugimi boleznimi, zaradi katerih niso primerne za uporabo takšne vrste izdelka.
- Uporabi s strani neustreznega, nepooblaščenega in neusposobljenega osebja, navkljub branju in popolnim razumevanjem tega priročnika.
- Uporabe s strani predpostavljenega osebja, ki ni ustrezno usposobljeno in obveščeno, kot zahteva ZU 81/2008 v Italiji (Direktiva 89/391/ES ali Direktiva 2009/104/ES in/ali njihove uredbe za nacionalni prenos) in/ali o varnosti na delovnem mestu.
- Uporabe, ki ni v skladu z zakoni o varnosti strojev in/ali varnostnimi predpisi **posebne evropske in/ali nacionalne zakonodaje, ki velja** na delovnem mestu.
- Popolnega ali delnega neupoštevanje teh navodil in/ali prepovedi ter navodil v tem priročniku.
- Izjemnih dogodkov.

Za izvajanje v tem priročniku navedenih varnostnih zahtev je odgovorno osebje uporabnika/delodajalca, ki je zadolženo za izvajanje predvidenih dejavnosti in mora zagotoviti, da je osebje, ki je pooblaščen za sestavljanje, upravljanje in vzdrževanje:

- kvalificirano za izvajanje zahtevane dejavnosti;
- usposobljen in poučen o uporabi izdelka in izvajanju vzdrževalnih dejavnosti.
- pozna in natančno upošteva napotke v tem dokumentu.
- pozna in izvaja splošne in specifične varnostne predpise vezane na izdelek in delovno mesto.

Osebje, ki uporablja izdelek, mora biti na delovnem mestu v psihofizičnem stanju, primernem za izvajanje predvidenih in zahtevanih nalog.

Uživanje alkoholnih pijač, mamil in zdravil, ki spreminjajo psihofizično stanje delavca, je strogo prepovedano.

Neupoštevanje varnostnih predpisov lahko privede do poškodb / nesreče osebja, poškodbe sestavnih delov in krmilne enote izdelka.

Obvezna zahteva je, da je vse osebje uporabnika/delodajalca, zlasti tehnično vzdrževalno osebje, prebralo in razumelo ta priročnik, pozna in uporablja osnovna načela mehanike, elektrike in je usposobljeno za uporabo teh izdelkov/strojev.

Neupoštevanje varnostnih predpisov in tu navedenih navodil lahko privede do poškodb premoženja in ljudi, poškoduje sestavne dele in krmilne enote izdelka.

Branje teh navodil, če je še tako natančno, nikakor ne more nadomestiti ustreznih izkušenj odgovornega osebja.

Uporabnik se lahko kadar koli obrne na proizvajalca, da bi dobil še dodatne informacije k tem, ki so navedene tukaj ter pošlje svoje predloge za izboljšave.

1.1 UVOD

Za zagotovitev največje zanesljivosti je družba CAMPAGNOLA Srl. natančno izbrala material in sestavne dele, ki jih je uporabila pri izdelavi izdelka. Dobra dolgotrajna učinkovitost izdelka je odvisna od pravilne uporabe in ustreznega preventivnega in rednega vzdrževanja, v skladu z navodili v tej dokumentaciji in v priloženi dokumentaciji.

Kljub skrbi pri načrtovanju in izdelavi je bistvenega pomena, da se zagotovi pravilna uporaba, varnost, trajnost in zanesljivost izdelka, skrbno upoštevajte navodila proizvajalca in ga dajte v obratovanje v skladu s temi navedbami in zakonskimi zahtevami, ki veljajo v državi, v kateri se izdelek uporablja.

Namen teh navodil je zagotoviti tehnične informacije osebjem, ki je odgovorno za namestitve, uporabo, dajanje v obratovanje in vzdrževanje izdelka proizvajalca CAMPAGNOLA Srl.

Navodila v tem dokumentu so namenjena vsemu uporabniškemu osebjem, ki mora v vsakem primeru imeti osnovno znanje o mehanskih, pnevmatskih, električnih in elektronskih zadevah, glede na kupljeni izdelek, v skladu s tukaj navedenimi informacijami.

Navodila za uporabo in vzdrževanje vsebujejo podatke, potrebne za razumevanje načina sestavljanja, delovanja in vzdrževanja izdelka, zlasti: tehnični opis različnih funkcionalnih skupin, opreme in varnostnih sistemov, delovanje, uporabo instrumentov in interpretacijo kakršnih koli diagnostičnih signalov, glavni postopki in informacije v zvezi z vzdrževanjem.

Za pravilno uporabo izdelka se predpostavlja, da je delovno in uporabno okolje primerno glede na veljavne varnostne in higienske predpise ter v skladu s predpisi in prepovedmi v tem priročniku.

1.2 KVALIFIKACIJA OSEBJA

Vse interakcije z izdelkom, ki so opisane v teh navodilih mora izvajati osebje, ki je opredeljeno skladno z navodili proizvajalca. Vsaka opisana operacija je opremljena s pripadajočim piktogramom, ki se nanaša na uporabnika, ki naj bi bil najprimernejši za opravljanje opravil, ki jih je treba izvesti. V nadaljevanju so navedene kvalifikacije osebja, potrebne za izvajanje posameznih dejavnosti.



Operater

Ustrezno usposobljeno, pooblaščen in kvalificirano osebje uporabnika, ki je, ker je v celoti prebralo in razumelo ta priročnik ter z znanjem in praktičnimi izkušnjami, ki je prejelo potrebna navodila za varno uporabo izdelka za naloge, za katere je bil izdelan in dobavljen.

Sposoben mora biti opraviti vse postopke, ki so potrebni za montažo/namestitve, pravilno delovanje izdelka in varnost sebe ali sodelavcev.

Imeti mora dokazane izkušnje s pravilno uporabo teh vrst izdelkov in biti pooblaščen za njihovo upravljanje. V zvezi s tem mora biti ustrezno usposobljen, obveščen in poučen, vključno z razumevanjem tega priročnika in udeležbo na tečajih, ki jih predvideva veljavna zakonodaja.

V primeru dvoma mora vsako nepravilnost sporočiti svojemu nadrejenemu.

Ni dovoljeno izvajati nobenih vzdrževalnih dejavnosti, razen čiščenja, mazanja, napenjanja verige, dolivanja tekočin, če so prisotne, in morebitnih nastavitvev, ki so dovoljene upravljavcu in opisane v poglavju o vzdrževanju.



Vzdrževalec mehanik

Usposobljeni tehnik, ki je sposoben upravljati izdelek kot operater (z zgoraj zahtevanim profilom), delati na mehanskih delih za nastavitve, vzdrževanje in popravila ter brati diagrame, tehnične risbe in sezname nadomestnih delov.

Ni pooblaščen za posege na električnih delih (če prisotni).

Po potrebi lahko operaterju daje navodila za pravilno uporabo izdelka v proizvodne namene.



Vzdrževalec električar

Usposobljen tehnik, ki je sposoben upravljati izdelek kot operater (z zgoraj zahtevanim profilom), delati na nastavitvah in električnih delih za vzdrževanje, popravilo in zamenjavo okvarjenih in/ali obrabljenih delov. Biti mora sposoben brati sheme vezij, preveriti pravilen funkcionalni cikel.

V električnih ovojih in/ali krmilni opremi, lahko dela pod napetostjo le, če je ustrezna oseba (PEI) (glejte EN 50110-1 in EN 50110-2).

Po potrebi lahko operaterju daje navodila za pravilno uporabo izdelka v proizvodne namene.

CENTRI ZA TEHNIČNO POMOČ

To so centri za tehnično pomoč (imenovani tudi C.A.T.), ki jih je družba CAMPAGNOLA S.r.l. pooblastila za izvajanje servisnih dejavnosti / popravil za izdelke Campagnola.

1.3 VARNOSTNI PREDPISI, NAVEDENI V NAVODILIH

Predpisi, pojasnila, standardi in z njimi povezana varnostna opozorila, opisana v različnih poglavjih navodil, so namenjena opredelitvi vrste vedenj in obveznosti, ki jih je treba upoštevati pri izvajanju različnih dejavnosti, da bi lahko delovali v pogojih, varnih za osebe, opremo in okolico.





Navedeni varnostni predpisi so namenjeni vsemu ustrezno usposobljenemu, seznanjenemu in podučnemu osebju, pooblaščenemu za izvajanje različnih dejavnosti in postopkov:

- prevoz
- Sestava/namestitvev
- delovanje
- uporaba
- vzdrževanja
- čiščenje
- izločanja iz uporabe in odstranjevanja
- ki predstavljajo predvidene načine dela za predmetni izdelek.

1.4 UPORABLJENI ZNAKI

V navodilih se uporabljajo določeni simboli, s katerimi se želi pritegniti pozornost bralca in tako izpostaviti določene pomembnejše dele besedila.

Naslednja tabela opisuje pomen posameznih v priročniku uporabljenih simbolov.

SIMBOL	POMEN	OPOMBE
 Nevarnost	Nevarnost	Navaja nevarnost s tveganjem za nesrečo, invalidnost ali hujšo poškodbo, tudi smrtno, za zadolženo osebo. Bodite skrajno pozorni na sklope besedila, ki so označeni s tem simbolom.
 Pozor	Pozor	Predstavlja opozorilo z nevarnostjo poškodbe ali srednje poškodbe uporabnikovega osebja ali možne poškodbe izdelka, opreme ali druge osebne lastnine kupca/uporabnika Bodite pozorni na sklope besedila, ki so označeni s tem simbolom.
	Pomembno Opozorilo	Prikazuje opozorilo ali opombo o ključnih funkcijah ali koristnih informacijah. Bodite pozorni na sklope besedila, ki so označeni s tem simbolom.
	Navodila	Označuje obvezno zahtevo, da vse osebe (uporabnik, vzdrževalec itd.) v celoti prebere in razume priročnik za uporabo in vzdrževanje, ki je priložen izdelku.

Naslednja tabela opisuje pomen različnih simbolov, ki so lahko prisotni na izdelku.

Vrsto in lokacijo simbola, ki je nameščen na izdelku, najdete v poglavju 4 priročnika.

Nalepke in piktogrami so pritrjeni na izdelek in/ali njegove sestavne enote, da bi opozorili na morebitna preostala tveganja in posledične ukrepe, ki jih je treba sprejeti v skladu z varnostnimi postopki, navedenimi v tem priročniku.

Varnostni znaki imajo različne pomeni glede na barvo in geometrijsko obliko, ne pozabite:

- Neupoštevanje varnostnih znakov lahko povzroči nevarne situacije z možnimi škodljivimi posledicami, kot so hude telesne poškodbe ali smrt in/ali poškodbe same opreme.
- Glede na preostala tveganja različnih vrst, ki so bila ugotovljena za izdelek, ga je proizvajalec opremil z opozorilnimi tablam za nevarnosti, opozorila in obveznosti, ki so opredeljene v skladu z evropsko zakonodajo za grafične simbole, ki se morajo uporabljati.















POMEN	OBLIKA	BARVA
Nevarnost		Rumena
Prepoved		Rdeča
Obveznost		Modra
Informacije		Modra

TABELA 1

SIMBOL	POMEN	OPOMBE
	Splošna nevarnost	Bodite pozorni na nevarnosti, ki so označene z dodatnimi simboli
	Nevarnost ostrih predmetov	Označuje prisotnost ostrih elementov; s tveganjem poškodb za odgovorno osebje/uporabnika. Nastavljeno osebje/uporabnik mora biti izredno pozorno na opozorila in na območja, kjer je prisoten ta znak in upoštevati varnostne razdalje.
	Nevarnost vroče površine	Navaja nevarnost s tveganjem za nesrečo za uporabnika. Nositi je treba ustrezna oblačila, kot so rokavice za temperaturo, zaščitna očala in maska.
	Nevarnost zaradi prisotnosti napetosti.	Navaja nevarnost s tveganjem za nesrečo, lahko smrtno, za zadolženo osebje/uporabnika. V primeru takšnega opozorila bodite zelo previdni in ne vstopajte na takšna območja, če niste predhodno odklopili napetosti na območju, za katerega velja opozorilo.
	Nevarnost zaradi premikajočih se delov	Navaja nevarnost na območju/ih kjer so prisotni premikajoči se deli. Nastavljeno osebje/uporabnik mora biti izredno pozorno na opozorila in na območja, kjer je prisoten ta znak in upoštevati varnostne razdalje.
	Nevarnost zmečkanja rok	Označuje nevarnost zaradi zapiranja mehanskih delov opreme; s tveganjem poškodb za odgovorno osebje/uporabnika. Nastavljeno osebje/uporabnik mora biti izredno pozorno na opozorila in na območja, kjer je prisoten ta znak in upoštevati varnostne razdalje.
	Nevarnost izmetavanja materialov	Nastavljeno osebje/uporabnik mora biti izredno pozorno na opozorila in na območja, kjer je prisoten ta znak in upoštevati varnostne razdalje ter uporabljati predpisano OVO.
	Nevarnost zaradi električnih vodov ali delov pod napetostjo	Pazite, da izdelka ne uporabljate v bližini električnih vodov in delov pod napetostjo. Držite se na razdalji več kot 15 m od dela pod napetostjo.
	Nevarnost hrupa	Ta piktogram označuje nevarnost s tveganjem hrupa. Uporablja se za izdelke, za katere ne velja direktiva o hrupu. Tehtana raven zvočne moči A, ki jo oddaja izdelek, je navedena v tabeli s tehničnimi podatki v tem priročniku.
	Prepoved uporabe odprtega ognja	Prepoved uporabe odprtega ognja. Izdelek in/ali akumulator zaščitite pred vročino in plamenom.

	Prepoved uporabe v neugodnih vremenskih razmerah	Izdelka ni dovoljeno uporabljati v neugodnih vremenskih razmerah, kot so dež, strela, toča, sneg itd.
Posebna opozorila in prepovedi za baterije		
	Posebna nevarnost za litijske baterije	Litijske baterije lahko eksplodirajo, povzročijo požar ali neželene toplotne učinke, kot je "termični pobeg" (*), če so razstavljene, pride do kratkega stika, poškodovane ali če se z njimi nepravilno ravna. Ne izpostavljajte vodi, ognju ali visokim temperaturam.
	Prepovedan kontakt baterij z viri toplote	Baterij ne mečite v ogenj in jih ne izpostavljajte virom toplote, kot so grelniki, plameni, laserji, induktivni viri itd.
	Prepoved uporabe v neugodnih vremenskih razmerah	Baterije ni dovoljeno uporabljati v neugodnih vremenskih razmerah, kot so dež, strela, toča, sneg itd. Baterije ne potaplajte v tekočine.
	Prepovedan kontakt baterij z viri toplote	Baterij ne mečite v ogenj in jih ne izpostavljajte virom toplote, kot so grelniki, plameni, laserji, induktivni viri itd.
	Izdelka ne izpostavljajte virom toplote	Izdelka ni dovoljeno izpostavljati nobenemu viru neposredne ali posredne toplote.
	Mednarodni simbol za recikliranje	Označuje, da je bila baterija izdelana iz materialov, ki jih je mogoče reciklirati.
Zahteve, ki veljajo za izdelek, baterijo in polnilnik		
	Obvezno preberite priročnik	Označuje zahtevo, da morajo upravljavci in vzdrževalci vedno prebrati priročnik za uporabo in vzdrževanje (MUM) pred kakršno koli dejavnostjo (razpakiranje, sestavljanje/namesčanje, uporaba, vzdrževanje itd.) in/ali kakršno koli interakcijo z izdelkom.

(*) Izraz termični pobeg se nanaša na nenadzorovano povišanje temperature celice ali baterijskega paketa, ki nastane zaradi eksotermne reakcije.



OPOMBA

Za vrsto in lokacijo opozorilnih znakov, nameščenih na izdelku, glejte razdelek 4.17 v tem poglavju so navedeni in opredeljeni opozorilni znaki, znaki za prepoved in obvezni opozorilni znaki s pojasnili.

1.5 OSEBNA VAROVALNA OPREMA (OVO)

Osebe, odgovorno za uporabo in vzdrževanje, ki izvaja različne dejavnosti, dovoljene na izdelku, mora uporabljati osebno varovalno opremo (OVO), da prepreči vsa možna tveganja / škodo, ki izhajajo iz izvajanja različnih postopkov, kot so:

- čelado za zaščito glave;
- zaščitna očala ali maska za zaščito pred okruški, prahom ali umazanijo, ki se pojavijo zaradi čiščenja;
- varnostne rokavice, čevlji in/ali škornji za zaščito osebja pred nevarnostmi, kot so drobljenje, odrezanje, rezanje itd;
- Slušalke za zaščito pred hrupom.

**POZOR**

Oblačila oseb, ki upravljajo ali izvajajo vzdrževanje izdelka, morajo biti v skladu z bistvenimi varnostnimi zahtevami iz Uredbe 2016/425/EU, Direktive 89/656/ES in vseh zakonov, ki veljajo v državi, kjer se izdelek uporablja.

**NEVARNOST**

Pri izvajanju del, ki lahko povzročijo izmet drobcev ali materialov, ki so nevarni zanj ali za druge ljudi, ki delujejo v bližini, mora operater pripraviti ali zahtevati zaslone od odgovornih ali druge ustrezne varnostne ukrepe.

**NEVARNOST**

Med postopki upravljanja in vzdrževanja mora osebje nositi primerna delovna oblačila, da prepreči nesreče. Da bi se izognili mehanskim tveganjem, kot so vlečenje, ujetje, odrezanje in drugo, je med delovnim ciklom in med vzdrževanjem prepovedano nositi dodatke, kot so zapestnice, ure, šali, prstani ali verižice.

**POZOR**

Uporabnik / delodajalec je odgovoren za to, da je nastavljeno osebje ustrezno usposobljeno, seznanjeno in usposobljeno glede preostalih tveganj, povezanih z zadevnim postopkom, in uporabe predvidene osebne varovalne opreme ter ocenjevanja potrebnih dopolnitev.

SIMBOL	POMEN	OPOMBE
	Obvezna uporaba zaščitnih očal	Označuje navodilo, da mora osebje uporabljati zaščitna očala. OVO, ki se mora vedno uporabljati pri delu z izdelkom in / ali na mestu obdelave ali med vzdrževanjem. Uporaba zaščitnega zaslona je predpisana v primeru tveganja izmeta predmetov ali materiala.
	Obvezna zaščita sluha.	Označuje navodilo, da mora osebje za zaščito sluha uporabljati slušalke ali čepe. OVO, ki se mora vedno uporabljati pri delu z izdelkom in / ali na mestu obdelave ali med vzdrževanjem.
	Obvezna uporaba zaščitnih in izolacijskih rokavic.	Označuje navodilo, da mora osebje uporabljati zaščitne in izolacijske rokavice. OVO, ki se mora vedno uporabljati pri delu z izdelkom in / ali na mestu obdelave ali med vzdrževanjem.
	Obvezna uporaba zaščitne obutve.	Označuje navodilo, da mora osebje uporabljati zaščitno obutev. OVO, ki se mora vedno uporabljati pri delu z izdelkom in / ali na mestu obdelave ali med vzdrževanjem.
	Obvezno je nositi primerna delovna oblačila.	Označuje zahtevo, da mora osebje nositi primerna in zaščitna delovna oblačila. OVO, ki se mora vedno uporabljati pri delu s strojem in/ali na mestu obdelave ali med vzdrževanjem.
	Obvezna uporaba zaščitne čelade.	Označuje navodilo, da mora osebje nositi zaščitno čelado. OVO, ki se mora vedno uporabljati pri delu s strojem in/ali na mestu obdelave ali med vzdrževanjem.

**OPOMBA**

Navedeno OVO mora uporabnik / uporabnik vključiti glede na območje / kraj / predel obdelave kmetijskega okolja (vrsta / materiali in proizvodi, ki se predelajo itd.), predpisanih zahtev in v skladu z veljavnimi predpisi država uporabe.



DODATNA INFORMACIJA

Podroben opis „piktogramov“ in „OVO“, ki se zahteva posebej za dobavljeni izdelek, je opisan v različnih poglavjih tega priročnika.

V tem razdelku so navedeni in pojasnjeni le pomeni „piktogramov“ in „OVO“.

1.6 PREPOVED SPREMINJANJA

Na izdelku je prepovedano izvajati kakršne koli spremembe, zlasti pa je prepovedano izvajati spremembe, ki bi lahko zmanjšale varnost stroja. Predvsem je prepovedano odstranjevati ali spreminjati varovala in/ali varnostne in/ali signalizacijske in/ali nadzorne sisteme, ki jih je zagotovil proizvajalec.

Neupoštevanje navodil iz tega priročnika in priložene dokumentacije proizvajalca odvezuje vsakršne neposredne ali posredne odgovornosti.

Za vse podatke, ki niso vključeni ali jih ni mogoče razbrati iz naslednjih strani, se obrnite neposredno na proizvajalca.

Prav tako je prepovedana uporaba izdelka s komponentami drugih proizvajalcev, ki niso bile prvotno priložene izdelku.

To lahko privede do nesreč in/ali poškodb, za katere proizvajalec ni odgovoren.

Upoštevajte, da proizvajalčeva civilna in kazenska odgovornost v primeru sprememb izdelka preneha.

Spremembe katere koli vrste, ki spremenijo prvotno konfiguracijo izdelka in vnesejo tveganja, ki jih proizvajalec ni ocenil, proizvajalca razbremenijo odgovornosti.

V tem primeru je proizvajalec prost kakršne koli neposredne ali posredne odgovornosti.

1.7 UPORABLJENA TERMINOLOGIJA IN KRATICE

IZPOSTAVLJENA OSEBA: (Priloga I, 1.1.1 Direktiva 2006/42/ES).

Pomeni vsako osebo, ki je popolnoma ali delno v nevarnem območju.

PREDVIDENA UPORABA: (Priloga I, 1.1.1 Direktiva 2006/42/ES).

Pomeni uporabo izdelka skladno z informacijami, ki so na voljo v navodilih za uporabo.

NEVARNO OBMOČJE: (Priloga I, 1.1.1 Direktiva 2006/42/ES).

Pomeni vsako območje v izdelku in/ali okrog njega, v katerem je oseba izpostavljena tveganju za njeno zdravje ali varnost

TVEGANJE: (Priloga I, 1.1.1 Direktiva 2006/42/ES).

Pomeni kombinacijo verjetnosti in stopnje poškodbe ali okvare zdravja, ki lahko nastane zaradi nevarne situacije;

PREOSTALA NEVARNOST (Ref. UNI EN ISO 12100:2010).

Nevarnost, ki je ni bilo mogoče odpraviti ali zmanjšati v zasnovi, proti kateri zaščite niso (delno ali v celoti) učinkovite.

Navodila (poglavje 4) vsebuje preostala tveganja ter informacije, navodila in opozorila / predpise za obvladovanje teh preostalih tveganj, ki jih mora upoštevati in prevzeti stranka / uporabnik.

VAROVALNA NAPRAVA: (Priloga I, 1.1.1 Direktiva 2006/42/ES).

Pomeni napravo (ki ni varovalo), ki zmanjšuje tveganje, bodisi samostojno, bodisi v povezavi z varovalom;

VAROVALO: (Priloga I, 1.1.1 Direktiva 2006/42/ES).

Pomeni del izdelka, ki se uporablja posebej za zaščito s fizično pregrado;

Priročnik (pogl. o varnosti) vsebuje preostala tveganja ter informacije, navodila in opozorila / predpise za obvladovanje preostalih tveganj, ki jih mora upoštevati in prevzeti uporabnik (ref. EN ISO 12100:2010).

Za popoln opis uporabljene terminologije glejte opredelitve pojmov v Prilogi I k Direktivi o strojih 2006/42/ES in standardu EN ISO 12100:2010.

➤ OSEBNA VAROVALNA OPREMA (OVO)

Osebna varovalna oprema pomeni vsako opremo, ki jo delavec nosi in/ali uporablja za zaščito pred enim ali več tveganji, ki lahko ogrozijo varnost ali zdravje pri delu, in vsak element ali dodatek, namenjen temu.

V osebno varovalno opremo ne spadajo:

- Običajna delovna oblačila in uniforme, ki niso posebej namenjena varovanju varnosti in zdravja delavca;
- Oprema služb za ukrepanje ob nesrečah in reševanje;

- Osebna varovalna oprema oboroženih sil, policijskih sil in osebja za vzdrževanje javnega reda in miru;
- Prepoznavna zaščitna oprema, značilna za vozila za cestni prevoz;
- Športni materiali;
- Materiali za samoobrambo ali odvrčanje;
- Prenosne naprave za zaznavanje nevarnosti in škodljivih dejavnikov ter njihovo javljanje.

➤ UPORABNIK

Uporabnik (delodajalec, podjetje, osebje podjetja itd.) je oseba, ki izdelek uporablja za predvideno uporabo ali ki njegovo uporabo zaupa pristojnim in posebej usposobljenim osebam.

V tem priročniku se izraz stroj, kot je opredeljen v 2. čl. direktive o strojih 2006/42/ES, izdelek ali oprema uporabljata sinonimno.



POZOR!

Branje teh navodil, če je še tako natančno, nikakor ne more nadomestiti ustreznih izkušenj odgovornega osebja in zato predstavlja samo koristen opomnik o tehničnih značilnostih in glavnih postopkih, ki jih je treba izvesti.

1.8 GARANCIJA

Splošne garancijske pogoje lahko najdete na spletni strani podjetja Campagnola, v posebnem razdelku na naslovu: <http://www.campagnola.it>; ali pa pisno zahtevo pošljite po faksu na +39 051752551, ali pošljite po e-pošti na: „star@campagnola.it“.



POZOR!

Ob vložitvi zahtevka za popravilo v garanciji, skladno z zgoraj citiranimi pogoji, mora biti izdelku, ki ga je treba popraviti, vedno priložen pravilno izpolnjeni garancijski list, temu pa mora biti priložen tudi dokaz o nakupu (račun ali drugi dokument, ki ima pravno vrednost).

2. TEHNIČNI OPIS

2.1 IDENTIFIKACIJA IZDELKA

Predvsem je za pravilno in jasno identifikacijo izdelka treba upoštevati matično številko na identifikacijski tablici in jo navesti ob vsaki zahtevi za posredovanje in pomoč družbe CAMPAGNOLA S.r.l.

Za jasno in edinstveno identifikacijo sledi opis podatkov, ki so navedeni na izdelku:

Ime proizvajalca: CAMPAGNOLA S.r.l.

Oznaka CE: Oznaka stroja v skladu z ustreznimi direktivami

Vrsta: Identifikacijska koda specifičnega tipa stroja.

Koda je črkovno-številčna, sestavljena iz dveh nizov štirimestnih števil, ločenih s piko, in ima naslednjo strukturo: prve 4 številke so fiksne (vrsta orodja), druge 4 številke predstavljajo kodo specifičnega kupljenega izdelka. Primer

vrste: **LN24.0810**

2.2 TEHNIČNI PODATKI

V tem odstavku so opisani tehnični podatki kupljenega izdelka.

TEHNIČNI PODATKI	
ORODJE	
Dolžina prečke	4"
Maks. rez letve 4"	Ø 80 mm
Rezilna veriga	29 členov po 1/4"
Varovalo aktivno	DA
Variabilna hitrost	DA
Hitrost verige	7,5 m/sek.
Motor	Brezkrtačni
Moč motorja	500 W
Masa/teža brez baterije	970 g
Mazanje verige	ROČNO
BATERIJA	
Tehnologija baterij	Litijevi ioni
Nominalna napetost	14,4 V
Maks. napetost	16,8 V
Zmogljivost	2,5 Ah
Nazivna izhodna energija	36 Wh
Trajanje baterije	Približno 90 rezov premera 6 cm
Čas polnjenja	1,5-2 h
Masa/teža	242 g
POLNILNIK BATERIJ	
Model polnilnika	KH24-1681420-2E
Vhodna napetost	100-240 Vac ±10 %
Frekvenca	50/60 Hz ±2 Hz
Izhodna napetost za polnjenje	16,8 V
Vrsta akumulatorske baterije	Li-Ion
Izhodni tok I out maks	1,42 A
Stopnja zaščite	IP 20
Razred izolacije	II
Teža	260 g

Zvočni tlak (*)	
Tehtana ekvivalentna stalna raven zvočnega tlaka A na mestu upravljalca (LpA)	81,2 dB(A), KpA=3 dB(A)
Izmerjena raven zvočnega tlaka (LwA)	94,2 dB(A), KwA=3 dB(A)
Zagotovljena raven zvočnega tlaka (LwA)	102 dB(A)
Raven vibracij (**)	
Obrezovalnik T-CAT M V1	1,961 m/s ² K=1,5 m/s ²

(*) Vrednosti neprekinjenega ponderiranega ekvivalentnega zvočnega tlaka A na mestu, kjer se nahaja operater (LpA) in vrednosti zvočne moči opreme (LwA), izmerjene skladno s standardom EN ISO 3744

(**) Frekvenčno tehtane kvadratne srednje vrednosti vibracij pospeška, ki mu je izpostavljen sistem dlan-roka, so izmerjene v skladu s standardom EN ISO 5349-1 in 2

NIVO ELEKTROMAGNETNE ZDRUŽLJIVOSTI

Stroj vsebuje elektronske komponente, za katere veljajo predpisi o elektromagnetni združljivosti in na katere vplivajo prevodne in sevalne emisije.

Vrednosti emisij so skladne s predpisanimi zahtevami zaradi uporabe komponent, ki so skladne z direktivo o elektromagnetni združljivosti, ustreznih priključkov in namestitve v skladu z zahtevami dobaviteljev komponent. Stroj je torej skladen z direktivo o elektromagnetni združljivosti (EMS).

2.3 PREDSTAVITEV RAZPOLOŽLJIVIH MODELOV

Izdelek je mogoče namestiti na teleskopsko palico (ni priložena), ki dopolnjuje njegovo funkcionalnost in omogoča obrezovanje do višine 3 m.

Oznaka CE, ki potrjuje skladnost izdelka, se nanaša tudi na uporabo teleskopske palice kot sestavljenega izdelka.

Tabela izdelka	
Obrezovalnik T-CAT M V1 	TELESKOPSKA PALICA 140-210 cm (oprema ni priložena) 

3. OPIS IZDELKA

Izdelek, ki ga zajema ta priročnik, je električna verižna žaga za obrezovanje, ki jih napaja baterija, kot je prikazano v zgornji tabeli izdelkov, katere dovoljena uporaba je opredeljena v naslednjem odstavku.

3.1 DOVOLJENA - PREDVIDENA UPORABA

Izdelek je namenjen izključno za strokovno uporabo v kmetijstvu.

Verižna žaga za obrezovanje je naprava, namenjena rezanju in/ali obrezovanju sadovnjakov, vinogradov, nasadov agrumov, oljk in na splošno vseh rastlin. Z njimi lahko režete lesen material z največjim premerom, kot je prikazano v tabeli tehničnih podatkov v odstavku 2.2.

Uporabo teh izdelkov je treba zaupati samo in izključno usposobljenemu in pooblaščenemu osebju s strokovnim znanjem in sposobnostmi, ki zagotavljajo koristno in ustrezno uporabo v varnih pogojih.

Usposabljanje in osveščanje operaterjev morate zaupati usposobljenemu osebju, ki lahko razvije kvalificirano usposabljanje tako teoretsko kot praktično, da bo lahko pravilno izvajalo vse tehnične postopke in vedenje za lastno nepoškodovanost in varnost oseb, ki delajo na območju uporabe izdelka.

Načinov uporabe, ki so v priročniku opredeljeni kot nepravilni, nikakor ne smete dovoliti.

Nepravilna uporaba izdelka in/ali pomanjkljivo oz neizvedeno vzdrževanje lahko povzročita resno nevarnost za osebe.

Dejanja, ki so v tem priročniku opisana kot prepovedana in nedovoljena, kar seveda ne more zajeti celotnega razpona potencialnih možnosti za "prepovedano uporabo" izdelka, vendar so najbolj "razumno" predvidljiva in jih je treba obravnavati kot absolutno prepovedana.

Izdelek uporabljajte le s tal, v varnem in stabilnem položaju, pri čemer med uporabo in rokovanjem zagotovite popolno in stabilno ravnotežje.

Izdelek je prepovedano uporabljati, ko imate slabo ravnotežje na drsečih površinah (na primer na pobočju hriba in/ali na vlažni travi, snegu, ledu itd.), kakor tudi ne tam, kjer ni možnosti stabilnega ravnotežja (na primer na strmih klancih).

Prepovedana je uporaba stroja ob slabih vremenskih razmerah kot so megla, obilen dež in močan veter, toča, sneg, led, nevihte (nevarnost električnega udara).

Izdelek je prepovedano uporabljati za rezanje majhnega grmičevja in grmovja ali za rezanje, ki bi lahko povzročilo nevarnost zapletanja v rezalno napravo in tveganje, da se material vrže proti upravljavcu, ali blokiranje rezalne naprave z nevarnostjo izgube ravnotežja

Rezanje ali obrezovanje je treba izvajati z „ravnim delom palice“.

Da bi se izognili materialni in/ali osebni škodi, je za rezanje ali obrezovanje prepovedano uporabljati konico palice.

Pri rezanju je treba upoštevati največje dimenzije rezanja, ki so navedene v tabeli tehničnih podatkov kupljenega izdelka, in uporabljati le za lesni material.

Prepovedano je rezati veje, ki so večje od največjega dovoljenega premera, navedenega v tabeli tehničnih podatkov.

Za zagotovitev ergonomskih delovnih pogojev se izogibajte rezanju nad višino ramen.

Ne režite z rokami nad višino ramen, da bi se izognili nepravilnim ergonomskim pogojem delovanja, ki bi lahko sčasoma povzročili nevarnost za držo upravljavca.



POZOR

- Uporaba v drugačne namene je posledično napačna in zato potencialno nevarna za varnost operaterjev ter povzroči prenehanje odgovornosti proizvajalca in veljavnosti garancije.
- Če se izdelek uporablja v drugačne namene, kot so navedeni, lahko pride do resnih poškodb le-tega ter do poškodb oseb in stvari.

Kakršna koli drugačna uporaba ali razširitev uporabe izven te, ki jo je predvidel proizvajalec, je prepovedana in ne ustreza namenu, ki ga je predvidel proizvajalec, zato proizvajalec ne more prevzeti nobene odgovornosti za morebitno nastalo škodo.

3.2 NEDOVOLJENA UPORABA

Izdelek se sme uporabljati samo za namene, ki jih je izrecno predvidel proizvajalec.

Natančneje:

- izdelka ne uporabljajte v prostorih in za namene, ki so drugačni od navedenega v odstavku 3.1;
- ne uporabljajte izdelka v prostorih, ki so razvrščeni kot delno ali v celoti vnetljivi ali s tveganjem eksplozije;
- ne uporabljajte izdelka, če pred tem niste bili ustrezno usposobljeni, obveščeni, poučeni in pooblašeni za uporabo;
- izdelka ne uporabljajte brez upoštevanja navodil/napotkov iz 1. odstavka;
- ne uporabljajte izdelka tako, da kršite predpise, navedene v poglavju 4 „Varnost“;
- izdelka ne uporabljajte v drugih okoljskih pogojih, kot so navedeni v priložniku;
- izdelka ne uporabljajte s priključenimi orodji ali kombinacijami, ki niso priložene ali predvidene.
- izdelka ne uporabljajte v domačem, komercialnem in/ali gozdarskem okolju.

Vsaka drugačna uporaba se razume kot neustrezna in je prepovedana s strani proizvajalca, zato lahko nevarno za varnost operaterja in tretjih oseb.



POZOR

Uporaba izdelka za namene, ki jih proizvajalec ni predvidel, predstavlja neustrezno uporabo. V tem primeru zavrača vsakršno odgovornost za škodo, ki bi nastala na stvareh in/ali ljudeh. Razveljavi se tudi vsakršna garancija.

Proizvajalec zavrača vsakršno odgovornost v primeru poškodovanja izdelka glede na dobavo zaradi nedovoljenih sprememb ali postopkov vzdrževanja, ki jih je izvajalo neustrezno izobraženo, usposobljeno in pripravljeno osebje.

3.3 SESTAVA IZDELKA

V naslednjem razdelku je navedena sestava izdelka (*), kot je prikazana na sliki 2, v tabeli pa so prikazana imena sestavnih delov izdelka z njihovim funkcionalnim opisom.

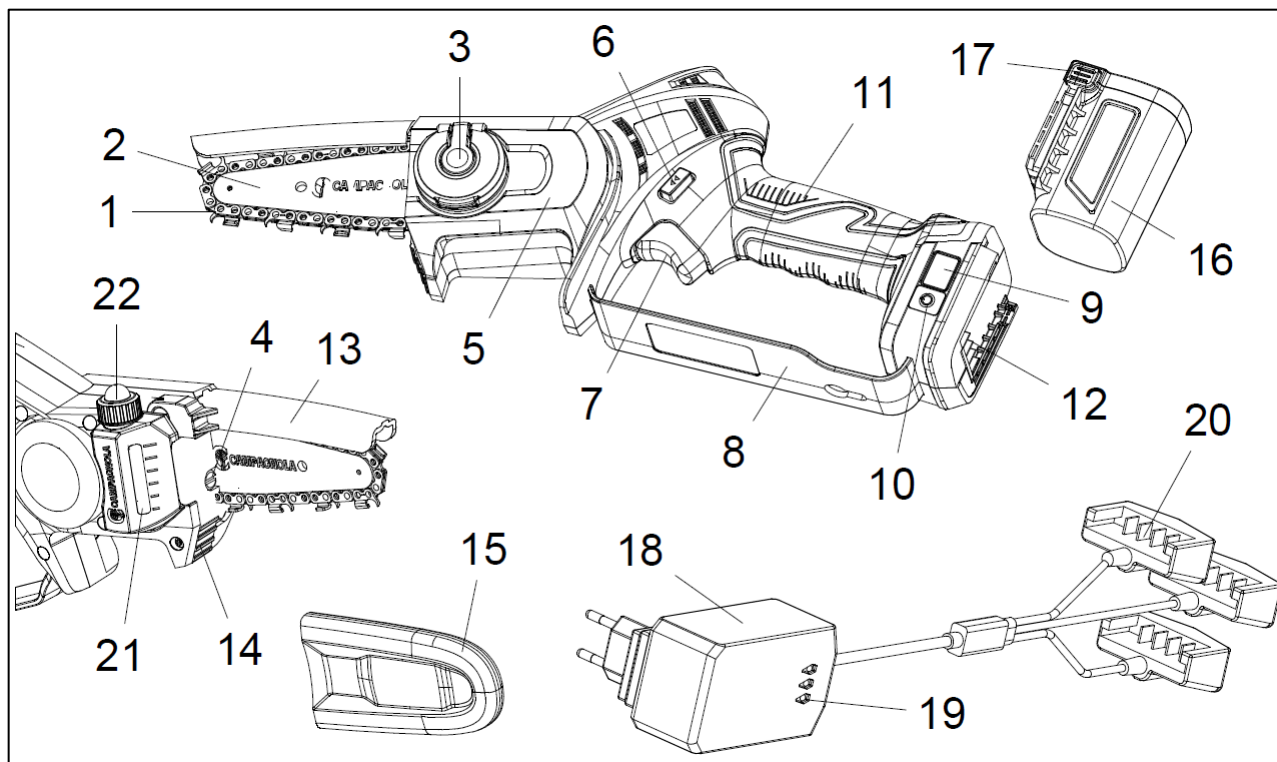

Sl. 1

Pol.	Poimenovanje	Funkcija
1	Veriga	Za rezanje vej, debel, itd.
2	Letev za rezanje	Vodilo za verigo
3	Blokirna matica	Blokira prečko
4	Regulacijski vijak	Nastavi napetost verige
5	Sprednje ohišje	Ščiti zobato kolo in letev verige
6	Varnostni zaklep	Deluje kot blokada zagona
7	Pogonska ročica	Pritisne se zato, da ukaže zagon naprave
8	Zaščita za roke	Ščiti roko operaterja pred tveganjem za stik z verigo
9	Zaslon	Opozarja, ali je naprava prižgana ali ugasnjena in prikazuje informacije o stanju naprave in akumulatorja.
10	Gumb ON/OFF	Prižge in ugasne stroj
11	Ročaj	Omogoča rokovanje z izdelkom
12	Konektor baterije	Omogoča povezavo naprave z baterijo.
13	Zaščita verige	Operaterja ščiti pred kontra udarcem
14	Ščitnik	Drži žago na hladu med uporabo
15	Pokrov za letev	Gre za zaščitno prekritje letve verige (v načinu počitka)
16	Akumulator	Omogoča delovanje naprave
17	Jezički za sprostitev	Omogočajo vstavljanje / odstranjevanje akumulatorja z naprave
18	Polnilnik akumulatorja	Uporablja se za polnjenje do treh akumulatorjev hkrati
19	LED signalne lučke	Prikazujejo stanje polnjenja akumulatorjev
20	Konektorji za polnjenje	Omogočajo povezavo med polnilnikom in akumulatorjem
21	Rezervoar za olje	Vsebuje olje za mazanje verige in letve
22	Pokrovček s črpalko	Omogoča ročno mazanje verige in zapira rezervoar za olje

3.4 DODATNA OPREMA

V tem razdelku so po potrebi opisani deli dodatne opreme, ki so lahko priloženi izdelku.

V nadaljevanju so navedeni dodatni deli za izdelek, ki so zajeti v tem priložniku in so priloženi v embalaži:

- Hitri vodnik,
- Garancijsko potrdilo,
- Izjava o skladnosti,
- Komplet orodja,
- Pila za ostrenje verige
- Steklениčka 60 ml za mazalno olje.

3.5 SPLOŠNE ZNAČILNOSTI DELOVANJA

V tem odstavku so opisane splošne značilnosti delovanja kupljenega izdelka.

ZASLON na orodju prikazuje informacije o stanju obrezovalnika in baterije.

Glejte spodnjo sliko.

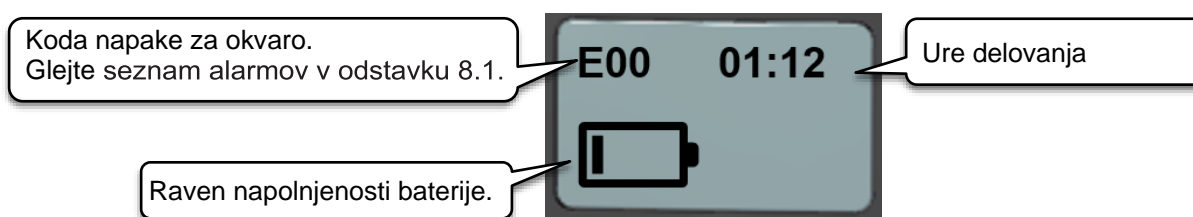

OPIS FUNKCIJ:

➤ STIKALO ZA VKLOP/IZKLOP ŽAGE ZA OBREZOVANJE

Funkcije, povezane s tipko za vklop, so našteje spodaj.



Prižiganje: Po priključitvi baterije se zaslon izklopi. Z dolgim pritiskom na tipko za vklop se zaslon vklopi, kar potrdita dva piska.



Ugašanje: Ko je zaslon prižgan, daljši pritisk na tipko za vklop povzroči izklop orodja, kar potrdite z izklopom zaslona.

➤ SPREMENLJIVA HITROST

Hitrost verige spreminjate s pritiskom na pogonsko ročico, kot je navedeno spodaj.

- Pogonsko ročico delno pritisnite navzdol, da dosežete največjo hitrost verige.
- Pogonsko ročico do konca pritisnite navzdol, da dosežete največjo hitrost verige.



➤ AVTOMATSKI IZKLOP

Če pri vklopljenem obrezovalniku 5 minut ali več ne pritisnete pogonske ročice, se izdelek avtomatsko izklopi.

3.6 UPORABA BATERIJ

Naslednji razdelek vsebuje splošne informacije in predpise, ki jih je treba v vsakem primeru upoštevati za pravilno uporabo baterij.



Litijske baterije lahko eksplodirajo, povzročijo požar ali neželene toplotne učinke, kot je „termični pobeg“, če so razstavljene, pride do kratkega stika, poškodovane ali če se z njimi nepravilno ravna. Ne izpostavljajte vodi, ognju ali visokim temperaturam.

Baterija je primerljiva z „rezervoarjem“, iz katerega izdelek, na katerega je priključena, črpa električno energijo, potrebno za svoje delovanje.



OPOMBA:

V tem razdelku se lahko izraza baterija ali baterijski paket uporabljata kot sinonima.

Baterija je sestavljena iz litij-ionskih celic, ki temeljijo na litijski kemiji, z moduli, ki so povezani vzporedno in vključuje sistem za upravljanje in nadzor glavnih količin, ki so vključene v popolno delovanje baterije v ciklih polnjenja in praznjenja.

Tehnologija litij-ionskih baterij je zelo razširjena in se vse pogosteje uporablja v orodjih, vrtnarski opremi in številnih drugih aplikacijah prav zato, ker lahko v kompaktnem paketu združuje veliko energije.

Uporaba litij-ionskih baterij ima torej številne prednosti, vendar vključuje tudi situacije, ki jih je treba vedno upoštevati, tudi glede na dejstvo, da se tehnologija litij-ionskih baterij nenehno razvija. Zato imajo lahko starejše baterije slabšo zmogljivost/kritično stanje:

- zaradi starosti/zastarelosti baterije;
- če se ne upoštevajo osnovna pravila o shranjevanju in upravljanju baterij.

Glavni vzroki za kritičnost litijevih baterij so poleg zastarelosti povezani z naslednjimi pojavi:

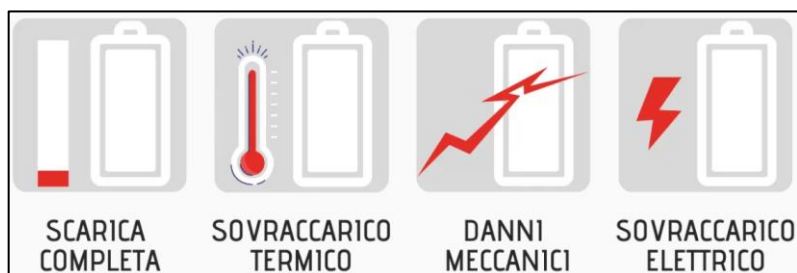

Glede na prednosti in slabosti litij-ionskih baterij je dobro vedeti, da imajo baterije omejeno življenjsko dobo od trenutka, ko zapustijo tovarno, vendar lahko nekaj storite, da bodo čim dlje učinkovite.

Osnovna pravila za boljšo učinkovitost baterije so naslednja:

- Za doseganje največje zmogljivosti je priporočljivo prvič popolnoma napolniti baterijo.
- Nato je najbolje, da je ne „obremenjujete“ s pogostim in/ali delnim polnjenjem
- Izvedite celoten cikel praznjenja, vendar vsakih 30 ciklov polnjenja/praznjenja
- Litij-ionska baterija ostane zdrava, če se pogosto uporablja, zato jo je treba vzdrževati v stanju „vadbe“
- Če je nekaj časa ne nameravate uporabljati, jo je najbolje odklopiti z naprave in shraniti na hladnem mestu. Ne pozabite, da se kemijska sestava baterije manj razgrajuje (oksidira), če je baterija napolnjena približno do 40 %; zato je nikoli ne smete pustiti popolnoma prazne
- Ne pozabite, da je glavni sovražnik litij-ionske baterije toplota, saj se zaradi nje hitreje stara, poleg tega pa lahko povzroči tudi druge težave, kot je termični pobeg. Zato je raje ne puščajte na napravi, na neposredni sončni svetlobi ali v posebej vročih okoljih, po koncu cikla polnjenja pa jo je treba odklopiti od polnilnika
- Da bi povečali učinkovitost kontaktov, jih občasno očistite s krtačo s plastičnimi ščetinami (npr. poliester ali podobno), pri čemer pazite, da niso iz kovinskega materiala, da bi dolgoročno povečali učinkovitost kontaktov
- Polnite v okolju s temperaturo med 0 °C (32 °F) in 45 °C (113 °F).



OPOMBA: ocenjena učinkovitost baterije po 500 ciklih polnjenja je 90 %.

Predlagamo, da se intenzivno uporabljene baterije zamenjajo po 2-3 letih, tudi zato, da se optimizira delovanje opreme z litijevimi baterijami novejših tehnologij

Glejte tudi odst. 1.4, TABELA 1, razdelek „Posebna opozorila in prepovedi za baterije“

NEVARNA NEUSTREZNA UPORABA

- Izogibajte se preobremenitvi. Sistem izdelka in baterije ne dopušča izpraznitve nad 80 %, zato je ob zvočnem in vizualnem signalu o nizki ravni napoljenosti baterije potrebno ponovno polnjenje
- Ne priključujte polnilnikov, ki niso predvideni za to baterijo.
- Če je priključek okvarjen ali poškodovan, ne izvajajte povezave na silo.
- Ne polnite baterije, če je očitno poškodovana mehansko, električno, pri povezavah materialov, če je na kontaktih prisoten material (blato ali drugo) in/ali če je vanjo vdrla voda.
- Uporaba izdelka je prepovedana, če je temperatura okolice izven dovoljenih meja.
- Baterijo je prepovedano uporabljati za napajanje drugih izdelkov.
- Prepovedano je odklopiti priključek baterije, ko je izdelek vklopljen in/ali deluje ali v fazi polnjenja
- Baterije ni dovoljeno puščati izpostavljene vremenskim vplivom in/ali toplotnim virom.
- Ne čistite je z visokotlačnimi curki ali mehanskimi ščetkami, saj lahko poškodujete ohišje ali kontakte,
- Izogibajte se mehanskim udarcem.



Priključki baterije morajo biti vedno v brezhibnem stanju. V primeru zloma, poškodb, oksidacije, poškodb izolacije itd. je treba nujno zamenjati celotno baterijo.

Ne poskušajte in ne izvajajte provizoričnih popravil, ki bi lahko povzročila nevarne kratke stike ali električni udar.

DODATNE ZAHTEVE GLEDE POZORNOSTI

Polnite samo s polnilniki, ki jih je določil proizvajalec.

Polnilnik, ki je primeren za eno vrsto baterijskega paketa, lahko povzroči nevarnost požara, če ga uporabljate z drugo vrsto baterijskega paketa.

Izdelke uporabljajte samo z baterijskimi paketi, ki so posebej opredeljeni za dobavljeni izdelek.

Uporaba drugih, za to nepredvidenih baterijskih paketov lahko povzroči nevarnost poškodb ali požara ali pospeši staranje baterijskega paketa.

Ko baterije ne uporabljate, jo je treba hraniti ločeno/daleč stran od predmetov, kot so papir, kovanci, ključi, zatiči/zapore, vijaki ali drugi majhni kovinski predmeti, ki bi lahko ustvarili povezavo med terminali.

Kratek stik sponk lahko povzroči opekline ali požar.

V neobičajnih razmerah se lahko iz baterije izlijejo/razlijejo tekočine, zato se je treba izogibati vsakršnemu kontaktu osebe in/ali delov telesa z njimi. Ob naključnem stiku z očmi, rokami itd. umijte z vodo in se obrnite na zdravnika.

Tekočine, ki se izločajo iz baterije, lahko povzročijo draženje in/ali opekline.

Ne uporabljajte baterijskega paketa ali izdelka, če je poškodovan ali spremenjen.

Poškodovane ali spremenjene baterije se lahko obnašajo nepredvidljivo, kar lahko povzroči požar, eksplozijo ali nevarnost nesreče/poškodb.

Baterije ne izpostavljajte ognju ali previsokim temperaturam.

Izpostavljenost ognju ali temperaturam nad 80 °C (176 °F) lahko povzroči eksplozijo.

Strogo je prepovedano popraviljanje/odpiranje baterije

Ker gre za hermetično zaprt izdelek, je prepovedano, da bi kdor koli poskušal popraviti ali zamenjati dele baterije, sicer obstaja nevarnost nesreče/poškodb, nevarnost požara, električnega udara, eksplozije, stika z jedkimi tekočinami, toplotnih učinkov itd.



POZOR!

DOLGOTRAJNA IZLOČITEV IZ OBRATOVANJA

Preden baterijo za dalj časa (npr. največ 3 mesece) izključite iz uporabe, jo popolnoma napolnite in upoštevajte temperaturne omejitve za shranjevanje in konzerviranje.



POZOR!

VRAČANJE V OBRATOVANJE PO DALJŠEM OBDOBJU NEDELOVANJA

Pred uporabo, po daljšem obdobju neuporabe (ali po 3 mesecih neuporabe) popolnoma napolnite baterijo.

3.7 UPORABA POLNILNIKA BATERIJE

Ta razdelek vsebuje splošne informacije in predpise, ki jih je treba v vsakem primeru upoštevati, za pravilno uporabo priloženega polnilnika, ki je namenjen samo za profesionalno uporabo za polnjenje priloženih in dovoljenih baterij.

Polnilnik je lahko vir nevarnosti, če z njim neprimerno ravna neusposobljeno osebje ali če se uporablja na način, ki ni v skladu s predpisi.

Polnilnik je v varnem stanju, če so izpolnjeni naslednji pogoji:

- Polnilnik je nepoškodovan, priključni kabel in vtič pa sta v brezhibnem stanju.
- Polnilnik je čist in suh.
- Baterije so popolnoma vstavljene v polnilne reže polnilnika.

Pred uporabo izdelka preverite celovitost vseh njegovih delov. Če najdete poškodovane ali zlomljene sestavne dele, polnilnika ne uporabljajte in ga pred uporabo popravite.

Polnilnik lahko servisira in popravlja le pooblaščen osebje, ki je bilo posebej poučeno o nevarnostih.



NEVARNOST

V primeru poškodbe polnilnika:

- **Ne dotikajte se poškodovanih mest.**
- **Izvalcite omrežni vtič iz vtičnice.**
- **Pokličite električarja.**

Tega izdelka ne smejo uporabljati osebe (vključno z otroki) z omejenimi fizičnimi, senzoričnimi ali duševnimi sposobnostmi ali osebe s pomanjkanjem izkušenj in znanja.

Polnilnika ne smejo uporabljati otroci ali osebe, ki niso sposobne prebrati in razumeti navodil za uporabo, razen če so pod strogim nadzorom odgovorne osebe, ki lahko zagotovi njegovo varno uporabo

Polnilnik baterij uporabljajte v prostorih, zaščitnih pred dežjem, ledom, snegom, vetrom ali visoko vlažnostjo, suhih ter v okviru dovoljenih in pričakovanih okoljskih omejitev.

Mesto uporabe polnilnika mora biti čisto, hladno, suho in ne sme biti izpostavljeno hudemu mrazu in/ali neposredni sončni svetlobi oz. neobičajnim temperaturam, ki presegajo dovoljene.

Poskrbite, da je prostor okoli polnilnika ustrezno prezračen.

Temperatura skladiščenja	+0 °C ÷ +50 °C
Temperatura okolja med polnjenjem	+5 °C ÷ +45 °C
Temperatura uporabe	+0 °C ÷ +45 °C

Uporaba izdelka v pogojih, ki niso navedeni, ni dovoljena. V odstavku 4.7 so na voljo tudi napotki za okolje namestitve in uporabe.

Priključnega kabla, podaljška in omrežnega vtiča se je treba dotakniti s suhimi rokami in paziti, da ni mokrih in/ali vlažnih delov telesa ali okolice, ki bi lahko predstavljali tveganje za osebo.

Pred priključitvijo polnilnika na električno omrežje se prepričajte, da ustreza navedbam na polnilniku (glejte odstavek 2.2 „Tehnični podatki“).

Za večjo električno varnost je priporočljivo, da polnilnik priključite z diferencialnim stikalom (30 mA, 30 ms).



POZOR

Med polnjenjem lahko napačna omrežna napetost ali omrežna frekvenca povzroči prenapetost v polnilniku. Polnilnik baterij se lahko poškoduje.

Prepričajte se, da omrežna napetost in omrežna frekvenca ustrezata specifikacijam na tipski ploščici polnilnika.

Polnilnik hranite stran od sponk za papir, kovancev, ključev, žebeljev, vijakov ali drugih majhnih kovinskih predmetov (vključno z železnimi opilki in/ali kovinami na splošno), ki bi lahko povzročili povezavo med kontakti baterije ali polnilnika. Kratek stik med baterijo ali polnilnimi kontakti lahko povzroči opekline in požar.

Polnilnik je treba uporabljati na mizi in/ali ravni površini na stabilen način in ne na premikajočem se vozilu.

Polnilnik postavite tako, da vstavljena baterija ne more pasti.

Po končanem polnjenju baterijo vedno odstranite iz polnilnika.

Uporaba polnilnikov baterij za uporabo, ki odstopa od dovoljene, lahko privede do nevarnih situacij.















NEVARNOST

Če polnilnik, namenjen enemu tipu baterije, uporabljate z drugimi tipi baterij, obstaja nevarnost požara in/ali eksplozije, ki lahko povzroči hude ali smrtne poškodbe ter materialno in/ali osebno škodo.

Naslednja tabela opisuje pomen različnih simbolov, ki so lahko prisotni na polnilniku baterije.

Neupoštevanje simbolov in varnostnih znakov lahko povzroči nevarne situacije z možnimi škodljivimi posledicami, kot so hude telesne poškodbe ali smrt in/ali poškodbe same opreme.

SIMBOL	POMEN
	Navaja nevarnost s tveganjem za nesrečo, lahko smrtno, za osebe kupca in/li zadolženo osebe/uporabnika. Nevarnost električnega udara in/ali poškodbe z električnim tokom.
	Naprave razreda II - 417-IEC-5172 Dvojna izolacija
	Samo za uporabo v zaprtih prostorih
	Enosmerni tok - 417-IEC-5031
	Izmenični tok - 417-IEC-5032
	Varovalka
	Zaščitni ozemljitveni priključek - 417-IEC-5019
	Napajalna komutacijska enota (SMPS)
	Varnostni transformator z zaščito pred kratkim stikom.
	Plus: pozitivna polarnost - 417-IEC-5005
	Minus: negativna polarnost - 417-IEC-5006
	Odstranjevanje materialov, ki jih je mogoče reciklirati
	V skladu z Direktivo 2012/19/EU o „OEEO“, če je kupljena oprema označena s simbolom na strani, to pomeni, da je treba izdelek ob koncu življenjske dobe zbrati ločeno od drugih odpadkov. Električnih orodij, elektronske opreme in baterij ne odlagajte med gospodinjske odpadke.

NEVARNA NEUSTREZNA UPORABA

- Izdelka ne uporabljajte, če ni pravilno nameščen v skladu z veljavnimi predpisi in z ustreznimi varnostnimi napravami za vrsto namestitve.
- izdelka ne uporabljajte v primeru okvare napajanja ali v primeru resnih pomanjkljivosti pri vzdrževanju ali po spremembah ali posegih;
- izdelka ne uporabljajte za polnjenje baterij, ki niso dovoljene;
- med uporabo in polnjenjem ne zlagajte več polnilnikov enega na drugega ali pokrivajte polnilnika;
- izdelka ne uporabljajte na prostem ali v drugih okoljskih pogojih kot je dovoljeno;
- izdelka ne uporabljajte na dežju ali v vlažnem in/ali zunanem okolju;

- polnilnika ne uporabljajte v okolju, ki je v celoti ali delno razvrščeno kot požarno ali eksplozijsko nevarno;
- polnilnik je prepovedano uporabljati kot podlago za kakršne koli predmete, prav tako je prepovedano imeti v bližini polnilnika posode s tekočinami;
- polnilnika ne pokrivajte in nanj ne postavljajte predmetov;
- polnilnika ne postavljajte na baterijo;
- polnilnika ne spreminjajte in ne odpirajte;
- v reže polnilnika ne vstavljajte predmetov;
- električnih kontaktov polnilnika ne povežite s kovinskimi predmeti in jih ne kratkostično povežite.
- poskrbite, da v bližini baterije ni isker ali virov vžiga; med polnjenjem lahko baterije oddajajo eksplozivne pline;
- izdelka ne uporabljajte v nasprotju s predpisanimi in/ali zakonskimi zahtevami ali zahtevami, navedenimi v tem priročniku.

4. VARNOST

4.1 SPLOŠNE INFORMACIJE

Naročnik je odgovoren, da osebje, določeno za uporabo, pouči o tveganju za nesreče, varnostnih napravah in splošnih pravilih za preprečevanje nesreč, ki jih predvidevajo evropske direktive in zakonodaja države, v kateri se izdelek uporablja.

Odgovorno osebje mora poznati značilnosti izdelka.

Prav tako mora v celoti prebrati ta navodila in vsa navodila, navedena v pog.10 (Priloge).

Nameščanje in vzdrževanje mora izvajati kvalificirano osebje.



NEVARNOST

Nepooblaščen poseganje ali zamenjava enega ali več delov izdelka, uporaba opreme, ki spreminja njegovo uporabo, in uporaba nadomestnih materialov, ki niso priporočeni, lahko postanejo vzrok za tveganje, da pride do nesreče.

Namestitev in vzdrževanje izdelka mora izvajati samo usposobljeno in ustrezno kvalificirano osebje, ki ima električno, mehansko in pnevmatsko tehnično znanje ter pozna predpise, ki veljajo na mestu ali v državi uporabe izdelka.

4.2 USTREZNE DIREKTIVE IN REFERENČNI TEHNIČNI STANDARDI

Vsak izdelek, namenjen za države Evropske unije (EU) ali države, ki so z EU sklenile sporazum o zakonodaji o proizvodih, je opremljen z izjavo o skladnosti v skladu z Direktivo o strojih 2006/42/ES.

Ker je stroj zajet v Prilogi IV, proizvajalec uporabi postopek pregleda za ES certifikat tipa, kot je določen v Prilogi IX, ter notranje preglede proizvodnje izdelka, kot je določeno v Prilogi VIII k Direktivi 2006/42/ES.



OPOMBA:

V primeru dobave izdelkov na območjih izven EU, razen če se stranki pogodbeno dogovorita drugače, se družba CAMPAGNOLA S.r.l. za namene načrtovanja in izdelave izdelka za ustrezne dele in v skladu s stanjem tehnike uskladi s standardi ISO, IEC, ki se uporabljajo za izdelek.

Izdelek je zasnovan, izdelan in kolavdiran v skladu z naslednjimi evropskimi direktivami:

- Direktiva o strojih 2006/42/ES o približevanju zakonodaje držav članic v zvezi s stroji.
- Direktiva 2014/30/EU o elektromagnetni združljivosti (za izdelke, ki spadajo v njeno področje uporabe)
- Direktiva o hrupu 2000/14/ES-2005/88/ES
- Direktivi 2012/19/EU in 2011/65/EU
- Tehnični standardi, navedeni v izjavi o skladnosti.

4.3 CERTIFICIRANJE IZDELKA

Izdelku je priloženo:

- > Izjava o skladnosti v skladu z direktivo 2006/42/ES
- > Izjava o skladnosti v skladu z direktivo 2014/30/EU
- > Izjava o skladnosti v skladu z direktivama 2000/14/EU in 2005/88/EU
- > Izjava o skladnosti v skladu z direktivama 2012/19/EU in 2011/65/EU
- > Izdelek je opremljen s ploščico, kot je navedeno v odst. 4.4

4.4 OZNAKA CE

Na vsakem izdelku je nameščena identifikacijska tablica/etiketa CE (slika 2).

Model, serijska številka in leto izdelave so prikazani na ploščici CE proizvajalca, pritrjeni na izdelek. Tablica CE je pritrjena na izdelek/orodje in navaja spodaj navedene podatke in simbole:

- 1) Znak za skladnost ES glede na direktivo 2006/42/ES.
- 2) Podjetje in celotno poimenovanje proizvajalca/izdelovalca.
- 3) Predpis, da mora vse osebe, zadolžene za uporabo in/ali vzdrževanje izdelka obvezno prebrati navodila za uporabo in vzdrževanje.
- 4) Oznaka orodja.
- 5) Vrsta izdelka: Oznaka tipa/prodajna oznaka.
- 6) Serijska številka.
- 7) Leto izdelave, torej leto, ko se je zaključil postopek izdelave.
- 8) Informacije v skladu z direktivo „OEEQ“ 2012/19/EU: Električna in elektronska odpadna oprema lahko vsebuje nevarne snovi za okolje in za zdravje ljudi, zato ju ni dovoljeno zavreči med gospodinjske odpadke, temveč je treba te odpadke zbrati ločeno v ustreznih zbirnih centrih.
- 9) Napajalna napetost izdelka.

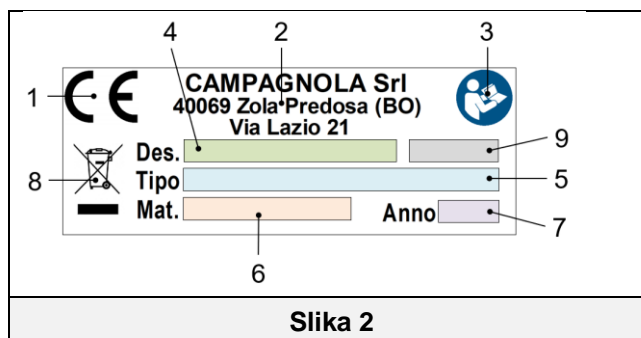

POMEMBNO!

Predvsem je za pravilno in jasno identifikacijo izdelka treba upoštevati vrsto, matično številko in leto izdelave, navedene na identifikacijski tablici in te podatke navesti ob vsaki zahtevi za posredovanje in pomoč ali za nadomestne dele posredovani družbi Campagnola Srl.

POMEMBNO!

Oznaka CE je edinstvena in pomeni skladnost izdelka z direktivo o strojih in z drugimi veljavnimi direktivami glede pogojev, ki so predpisani in navedeni v teh navodilih.

Če je stroj/izdelek sestavljen iz več delov, se na izdelek pritrdi ploščica/nalepka CE, na sestavno enoto pa identifikacijska oznaka (npr. ATRA.xxxx), da se slednja identificira.

POMEMBNO!

Stranka je dolžna preveriti nepoškodovanost tablice/etikete CE.

Stranka / uporabnik mora zamenjati tablice CE in/ali opozorilne table, ki so zaradi obrabe nečitljive.

Strogo je prepovedano odstranjevati na izdelek nameščene table / etikete.

Campagnola S.r.l. zavrača vsakršno odgovornost za varnost izdelka v primeru neupoštevanje te prepovedi.

Oznaka CE je postavljena na izdelek tako, kot je prikazano na naslednji sliki.

4.5 OMEJITVE UPORABE

Izdelek je namenjena uporabi, opisani v 3. poglavju teh navodil.

Uporaba materiala, ki ni primeren ali ne vključen v delovno območje izdelka, lahko povzroči resno škodo in ogrozi njegovo pravilno delovanje.

4.6 NEVARNA OBMOČJA

Zadevni izdelek je namenjen usposobljenemu osebju, ki je ustrezno poučeno o njegovi uporabi, ki pozna razmere/probleme v zvezi z uporabo izdelkov z rezilnimi rezili v kmetijskem in poklicnem sektorju ter se zaveda značilnosti in tveganj, prisotnih v delovnem okolju.

Za zadevni izdelek so značilne enote in deli, ki se štejejo za nevarne. Vsa območja, ki so veljala za nevarna, razen območij rezanja, so bila ustrezno zaščitena.

Tveganje rezanja, striženja in odrgnin je še vedno prisotno na območju rezanja.

Ohranite ustrezno razdaljo od območja rezanja in ga ogradite, če obstaja nevarnost, da bi tretje osebe lahko prišle v stik z območjem rezanja.

Za omejitev tveganja na nevarnih območjih so bili sprejeti ustrezni preventivni in zaščitni ukrepi. Upoštevajte pojasnila, tako postopkovna kot tista, nanašajoča se na „osebno varovalno opremo“, navedeno v teh navodilih.

4.7 OKOLJSKI POGOJI DELOVANJA

Okolje, v katerem se izdelek uporablja, je zunanje okolje, zaščiteno pred agresivnimi dejavniki, kot so korozivne pare ali viri prekomerne toplote.

Če ni drugače določeno, je izdelek namenjen za uporabo v naslednjih okoljskih pogojih:

- Pod 1000 m nadmorske višine.
- Temperatura okolja med 5 °C in + 45 °C. (24-urno povprečje ≤ od 35 °C)
- Relativna vlažnost 30 % do 85 % brez kondenzacije.
- Temperatura materiala, kjer je primerno < 45 °C.

Uporaba izdelka in krmilnih sistemov v pogojih, ki niso navedeni, ni dovoljena.

Predvsem v okolju za namestitev ne sme biti:

- izpostavljenosti jedkim plinom;
- izpostavljenosti pretirani vlagi (nad 80 %) in hitrim spremembam vlažnosti;
- izpostavljenosti močni prašnosti;
- izpostavljenosti abrazivni prašnosti;
- izpostavljenosti oljnim hlapom;
- izpostavljenosti eksplozivnim mešanicom prahu in/ali plina;
- izpostavljenosti slanemu zraku;
- izpostavljenosti vibracijam, udarcem ali nenormalnim tresljajem,
- izpostavljenosti slabemu vremenu izven dovoljenih omejitev ali kapi;
- izpostavljenosti močnim ali hitrim temperaturnim spremembam (nad 5 k/h)
- prisotnosti jedrskega sevanja

POMBA: Za okoliške pogoje delovanja baterije (vtične) glejte tudi zahteve v odstavku 3.6.

4.8 VIBRACIJE

Izdelek je zasnovan in zgrajen tako, da so se tveganja zaradi vibracij, ki jih prenaša, zmanjšana na najnižjo možno raven. Vibracije, ki jih povzročata ta izdelek, glede na način uporabe, v skladu z navedenimi informacijami in veljavnimi predpisi, niso nevarne za zdravje upravljavca.

Vrednosti ravni vibracij, izražene v m/s^2 , so podane v odstavku 2.2 v razdelku s tehničnimi podatki tega priročnika.



POZOR

Prekomerne vibracije lahko povzročijo le mehanske okvare, kar privede do neuporabe izdelka in jih je treba takoj javiti in jih odpraviti, da se ne ogrozi varnosti izdelka in osebja, ki je odgovorno za njegovo delovanje in vzdrževanje.

4.9 HRUP

Meritve hrupa so bile izvedene v skladu z določili akustičnega standarda EN ISO 3744 in z njim povezanimi izhajajočimi standardi.

Izdelek nima zvočne zaščite.

Vrednosti ravni zvočne moči, izražene v dB(A), so navedene v odstavku 2.2 v razdelku s tehničnimi podatki tega priročnika.

Navedba ravni zvočne moči za izdelke, za katere velja direktiva o hrupu, je vidno in čitljivo nameščena na samem izdelku.

Uporaba osebne varovalne opreme za zaščito pred hrupom (ščitniki za ušesa) je predpisana za osebe, ki je v bližini izdelka ali med vzdrževalnimi dejavnostmi.

Uporabnik je natančno odgovoren za sprejemanje preventivnih in zaščitnih ukrepov v skladu z zakonodajo države uporabe izdelka.



POZOR

Naloga uporabnika je, da v delovnem okolju izvede oceno tveganja hrupa in uporabi posledične preventivne in zaščitne ukrepe v skladu z zakonodajo države uporabe izdelka.



NEVARNOST

Med zadrževanjem v bližini izdelka ali med njegovim nastavljanjem je treba uporabljati naprave za zaščito pred hrupom.

Obvezna je uporaba ščitnikov za ušesa za vse osebe, ki dela na izdelku, tako za potrebe funkcionalnega cikla kot za vzdrževanje.

4.10 ODSTRANJEVANJE IZTROŠENIH MATERIALOV

Izdelek pri normalnem delovanju, ne onesnažuje okolja, sicer pa v celotnem času njegove uporabe nastajajo določeni odpadni in iztrošeni materiali pod posebnimi pogoji (na primer mast / olje za mazanje mehanskih ali plastičnih delov, ki so lahko prišli v stiku z njimi), ki zahtevajo ustrezno odstranjevanje.

Za uničenje teh materialov v vsaki državi obstajajo posebni okoljevarstveni predpisi. Stranka mora poznati veljavno zakonodajo svoje države in jo mora spoštovati v skladu z navodili, ki so podana na tehničnih listih uporabljenih izdelkov.



POZOR

Treba je spoštovati veljavno zakonodajo s področja odstranjevanja mineralnih olj in/ali izdelkov s katerimi so le ti prišli v stik.



POZOR

Dodatne informacije o načinu odstranjevanja olj in snovi najdete v varnostnih listih samih izdelkov.

Odstranjevanje strupenih odpadkov oz. zbiranje, prevoz, obdelava (mišljena kot predelava za ponovno uporabo), hramba in deponiranje na tla, sodijo pod dejavnosti javnega pomena, pri čemer je treba upoštevati naslednja splošna načela:

- Treba je preprečiti katerokoli škodo ali nevarnost za zdravje, neogroženost in varnost skupnosti in posameznikov.
- Treba je zagotoviti spoštovanje higiensko-zdravstvenih zahtev in preprečiti tveganja onesnaževanja voda, zraka, tal in podzemlja.
- Treba je skrbeti, ob upoštevanju kriterijev gospodarnosti in učinkovitosti, za sistem zbiranja in recikliranja materialov in energije.

4.11 NAVODILA ZA POSEBNE ODPADKE

Pod posebne odpadke sodijo odpadki, ki nastanejo pri industrijskih delih in materiali, ki nastanejo pri razstavljanju obrabljenih ali starih strojev in opreme.

Za odstranjevanje posebnih odpadkov, tudi strupenih in škodljivih, so zadolženi proizvajalci samih odpadkov, neposredno ali posredno preko namenskih podjetij ali pooblaščenih ustanov ali tako, da jih predajo javnim komunalnim službam, s katerimi imajo sklenjen poseben dogovor.

Vsaka država / občina mora posredovati regionalnemu oddelku vse razpoložljive podatke o odstranjevanju odpadkov na tem ozemlju.



POZOR

Nezakonito uničenje izdelka s strani uporabnika se kaznuje v skladu z veljavnimi predpisi.

POMEMBNE INFORMACIJE ZA UPORABNIKA V SKLADU Z DIREKTIVO „OEE0“ 2012/19/EU (RAZVELJAVLJA DIREKTIVO 2002/96/ES IN DIREKTIVO 2003/108/ES) O ODPADNI ELEKTRIČNI IN ELEKTRONSKI OPREMI.

Glede na Direktivo „OEE0“ 2012/19/EU, je treba, če je kupljena komponenta/naprava označena z naslednjim simbolom prečrtanega zabojnika na kolesih, ta izdelek ob koncu njegove življenjske dobe ločiti od ostalih odpadkov.



Ločeno zbiranje te naprave/komponente ob koncu življenjske dobe organizira in izvaja proizvajalec. Uporabnik, ki se želi znebiti te naprave, se mora obrniti na proizvajalca in upoštevati sistem, ki ga le-ta uporablja za omogočanje ločenega zbiranja naprave ob koncu njene življenjske dobe.

Ustrezno ločeno zbiranje odpadkov za nadaljnjo okoljevarstveno reciklažo, obdelavo ali uničenje obrabljene naprave pomaga pri preprečevanju možnih negativnih vplivov na okolje in zdravje in omogoča ponovno uporabo in / ali recikliranje materialov, iz katerih je sestavljena naprava.



POZOR

Če na opremi ni simbola prečrtanega zabojnika za zbiranje odpadkov, pomeni, da za odstranjevanje izdelka ni zadolžen proizvajalec. V tem primeru veljajo vedno veljavni predpisi za odstranjevanje odpadkov.

4.11.1 BATERIJE

V skladu z ZU 188/2008 italijanski prenos Direktive 2006/66/ES o baterijah/baterijskih paketih in z njimi povezanih odpadkih.

Simbol prečrtanega smetnjaka na izdelku ali njegovi embalaži pomeni, da je treba baterije po koncu njihove življenjske dobe zbirati ločeno od drugih odpadkov, da se omogoči ustrezna obdelava in recikliranje. Uporabnik mora zato iztrošeno opremo brezplačno oddati v ustreznih občinskih centrih za ločeno zbiranje električnih in elektronskih odpadkov ali jo vrniti prodajalcu.

Poleg simbola so baterije, akumulatorji in gumbaste celice, ki vsebujejo več kot 0,0005 odstotka živega srebra (kemijski simbol Hg), več kot 0,002 odstotka kadmija (kemijski simbol Cd) ali več kot 0,004 odstotka svineca (kemijski simbol Pb), označeni s kemijskim simbolom za ustrezno kovino.

Ustrezno ločeno zbiranje odpadkov za nadaljnjo okoljevarstveno reciklažo, obdelavo ali uničenje iztrošenih baterij pomaga pri preprečevanju možnih negativnih vplivov na okolje in zdravje in omogoča ponovno uporabo in / ali recikliranje materialov, iz katerih so sestavljene.

Za nedovoljeno odstranjevanje baterij, celic in akumulatorjev s strani uporabnika se uporabijo sankcije v skladu z veljavnimi zakonskimi predpisi.

Če je baterija v „napravi“ in jo lahko uporabnik zlahka odstrani, upoštevajte, da je obvezna zahteva za izpolnjevanje veljavne zakonodaje, da se baterija ne sme odlagati kot komunalni odpadke (Direktiva 2006/66/ES), in jo je treba zbirati ločeno, da se prepreči škoda za okolje.

Uporabnik mora zato izrabljeno baterijo-akumulator brezplačno oddati v ustrezne občinske centre za ločeno zbiranje električnih in elektronskih odpadkov ali jo odvreči v zabojnike, ki so na voljo na prodajnih mestih.

4.12 VARNOSTNE NAPRAVE NAMEŠČENE NA IZDELEK

Izdelek je opremljen z naslednjimi varnostnimi napravami.

VARNOSTNE NAPRAVE NA IZDELKU
NEPOMIČNA ZAŠČITA
ODSTRANLJIVA ZAŠČITA
NAPRAVA PROTI NENAMERNEMU ZAGONU

4.12.1 NEPOMIČNA ZAŠČITA

Nepomično zaščito sestavljajo nepomična varovala in/ali ohišja, nameščena na izdelku, ki imajo funkcijo preprečevanja dostopa do notranjih delov in premikajočih se delov med delovnim ciklom. Z izjemo območja rezila za rezanje, kjer zaradi posebne funkcionalnosti opreme ni mogoče namestiti varoval.

Nahajajo se na območjih z izključnim dostopom med vzdrževanjem, zato potrebujejo posebna orodja za odstranjevanje.

Nepremična varovala so zaščitne lupine mehanike izdelka, ki vključujejo tudi zaščito pogonske ročice pred nenamernim aktiviranjem izdelka (udarci, padec izdelka itd.)



NEVARNOST

Absolutno je prepovedano uporabljati izdelek po opravljenem vzdrževanju, ne da bi ponovno pravilno namestili nepomičnih zaščit, prav tako je prepovedana uporaba brez njih.

Strogo je prepovedano posegati v izdelek in na kakršen koli način poskušati zaobiti nepremično zaščito z izkoriščanjem morebitnih posrednih prehodov zaradi manjkajočih ali delno prestavljenih zaščit ali če vsi pritrdilni vijaki niso bili prestavljeni, kot je prvotno predvidel proizvajalec.



OPOMBA

Občasno preverite celovitost nepomičnih varoval in njihovo pritrjenost, predvsem bodite pozorni na ohišje za dostop do mehanike izdelka.

4.12.2 ODSTRANLJIVE ZAŠČITE

Odstranljiva zaščita je sestavljena iz toka/pokrivala palice za preprečevanje stika z verigo / rezalno glavo v vseh razmerah, ko se izdelek ne uporablja.



NEVARNOST

Vse osebe mora obvezno namestiti zaščitni ovoj na verigo/rezalno glavo v vseh pogojih/dejavnostih, kadar izdelka ne uporablja.

Zlasti je obvezna zaščita pri vseh pogojih premikanja, prestavljanja, skladiščenja, vzdrževanja (razen zamenjave in/ali napenjanja verige) itd.



OPOMBA

Redno preverjajte celovitost zaščite in jo takoj zamenjajte, če je poškodovana ali ni več učinkovita.

4.12.3 NAPRAVA PROTI NENAMERNEMU ZAGONU

Izdelek je opremljen z varnostno napravo proti nepričakovanemu zagonu, imenovano „varnostni zaklep“ (6), ki jo sestavlja rdeči gumb, ki deluje kot blokada zagona in se avtomatsko zaskoči, ko sprostite pogonsko ročico (7). S tem preprečite, da bi se veriga ob nenamernem udarcu sprožila.

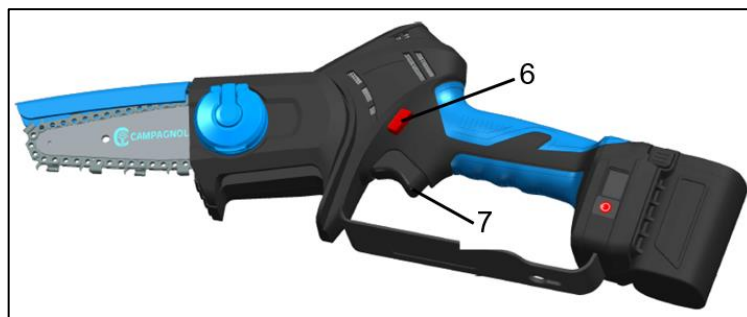

OPOMBA

Redno in pred vsako uporabo preverite pravilno delovanje naprave za preprečevanje nenamernega vklopa.

4.13 PREOSTALA TVEGANJA

Med fazo načrtovanja so bila ocenjena ogrožena območja ali deli in posledično so bili sprejeti vsi potrebni varnostni ukrepi, da se prepreči tveganje za ljudi in škoda na sestavnih delih izdelka, kot je navedeno v prejšnjih odstavkih.

POZOR

Občasno preverite delovanje vseh zaščitnih naprav.

Ne odstranjujte pomične ali nepomične zaščite izdelka. V območje delovanja in vzdrževanja izdelka ne vnašajte drugih predmetov ali orodja.

Čeprav je izdelek opremljen z zgoraj omenjenimi varnostnimi sistemi, ostaja nekaj tveganj, ki jih ni mogoče odpraviti, vendar jih je mogoče zmanjšati s korektivnimi ukrepi končnega uporabnika in s pravilnimi obveznimi operativnimi postopki za vse, ki upravljajo z izdelkom.

Spodaj je povzetek tveganj, ki so za izdelek še vedno prisotna med običajnim delovanjem, nastavljanjem in naravnavanjem, vzdrževanjem in čiščenjem.

4.13.1 TRK IN ZMEČKANJE

Ne segajte v premikajoče se dele izdelka.

Tveganje prisotno, če se odstranijo zaščite na izdelku.

Nevarnost odpadanja delov izdelka, če sestavni deli, kot recimo baterija, niso pravilno blokirani.

4.13.2 ODREZANJE

Nevarnost odrezanja se lahko pojavi predvsem zato, ker se upravljavec z deli telesa približuje rezilom. Enako tveganje ostaja, tudi če so varovala na premikajočih se delih odstranjena.

Preden izdelek vklopite, se prepričajte, da na njem ne potekajo vzdrževalna dela.

POZOR

Strogo je prepovedano odstraniti zaščite ali odpirati dele izdelka, opremljene z ohišji ali inšpekcijskimi vrati, s pritrdilnimi vijaki, ne da bi ga najprej zaustavili in odstranili vse vire napajanja.



POZOR

Strogo je prepovedano premikati, odlagati ali izvajati vzdrževanje z odprtimi rezili, saj obstaja nevarnost rezanja ali odrezanja.

Približevanje rezilom z rokami ali drugimi deli telesa je strogo prepovedano.

V vseh primerih, ko se ne uporabljajo, je treba zagotoviti, da so rezila zaprta in spravljena v tok. V primeru neizpolnjevanja te zahteve je proizvajalec prost vsakršne odgovornosti.

4.13.3 POŽAR

V primeru nepravilnosti ali okvar je uporabljeni plastični material (npr. plašči, električni kabli) samougasljiv in v skladu z veljavnimi predpisi.

Ker je izdelek prenosen in se drži in/ali potiska ročno, ni opremljen z lastnim protipožarnim sistemom.

- Kupec / uporabnik mora oceniti potrebo po ustreznem sistemu za preprečevanje požara v skladu z varnostnimi predpisi in predpisi za preprečevanje požara, ki veljajo v državi uporabe in z notranjimi predpisi mesta / obrata.
- Med delovanjem in/ali vzdrževanjem izdelka ne uporabljajte odprtega ognja ali kadite v njegovi bližini.



NEVARNOST

V primeru požara izdelek vedno zaustavite in odklopite vse vire napajanja / energije.

4.13.4 EKSPLOZIVNO OZRAČJE:



POZOR

Izdelek **NI primeren za uporabo v eksplozivnih ali razvrščenih okoljih.**

- Strogo je prepovedana njegova uporaba v eksplozivnem ali delno eksplozivnem ozračju.

Izdelek **torej ni primeren za delo v:**

- **eksplozivnem ali delno eksplozivnem okolju**
- **razvrščenem kot s tveganjem za požar ali eksplozijo**
- **v okolju kjer je jedko ozračje**
- **v katerem so prisotni plini in/ali prah**
- **v okolju s tveganjem požara zaradi kakršnega koli vnetljivega materiala ali vira**
- Strogo je prepovedana uporaba v vseh zgoraj navedenih okoljih.

4.13.5 OSLEPITEV

Tveganje prisotno v vseh fazah uporabe, vzdrževanja in čiščenja.

- Pri delu z izdelkom je strogo prepovedano stati v bližini rezalne glave, da bi se izognili nevarnosti izmetavanja predmetov in delcev obdelave.
- Pri uporabi in čiščenju izdelka s stisnjenim zrakom mora osebje nositi posebna zaščitna očala.



POZOR

Obvezna je uporaba zaščite za oči in obraz.

4.13.6 PADEC, IZMET PREDMETOV

- Pazite, da delovnega orodja in predmetov ne puščate brez nadzora, tudi začasno, da preprečite, da bi padli ali bi jih sunilo
- Med uporabo in/ali vzdrževanjem se izogibajte usmerjanju rezalne glave za pobiranje v druge osebe ali vase, da se izognete nevarnosti izmeta ostankov obdelave in/ali maziv.
- Med rezanjem ali pobiranjem lahko pride do nevarnosti, da izdelek, predmet obdelave pade in/ali se izvrže (rezanje ali pobiranje).



POZOR

Vse osebe, ki upravlja in vzdržuje napravo, mora obvezno uporabljati zaščito obraza (ščitnik) in telesa.

4.13.7 ZDRS

Vsako puščanje maziv zaradi mazanja rezil lahko povzroči zdrs osebj, določenega za uporabo in zagon.

Tveganje je prisotno tudi v primeru neupoštevanja predpisov/pogojev uporabe.

Da bi se izognili tveganju zdrsa, smete izdelek uporabljati le s tal, v varnem in stabilnem položaju, pri čemer med uporabo in rokovanjem zagotovite popolno in stabilno ravnatežje.



POZOR

Do teh območij dostopajte v obutvi proti drsenju in jih redno čistite. Izvajajte redne inšpekcijske preglede glede na uporabo.



OPOMBA

Pri tem tveganju niso upoštevani pogoji delovnega mesta (naklon, površina itd.), zato glejte odstavka 3.1 in 3.2, kjer so navedene dodatne zahteve, pri čemer ne pozabite, da je za izvedbo ocene tveganja delovnega mesta in pravih pogojev uporabe izdelka odgovoren uporabnik.

4.13.8 UDAREC CEVI

- Pazite na povratne udarce in premikanje navzgor, ki ga povzročajo orodja med rezanjem. Kontra udarci lahko povzročijo nevarne izgube ravnatežja in nadzora izdelka.
- Bodite pozorni pri rezanju napetih vej, saj lahko povzročijo izgubo nadzora nad izdelkom zaradi kontra udarca.

4.13.9 SPOTIK

- Na splošno neurejeno skladiščenje materiala lahko predstavlja nevarnost spotike in delno ali popolno omejevanje poti pobega, če je to potrebno.
- Zagotovite, da so obratovalne, tranzitne poti in poti umika brez ovir in v skladu z veljavnimi predpisi.

4.13.10 OKVARE NA TOKOKROGU

- Zaradi možnih okvar lahko krmilni, varnostni in napajalni sistemi/sestavni deli izgubijo del svoje učinkovitosti z ustreznim znižanjem ravni varnosti.
- Občasno preverjajte obratovalno stanje naprav / komponent na izdelku in vseh priklopov

4.13.11 STRELE

Ker gre za ročno voden izdelek, ki se uporablja na prostem, ni opremljeno z zaščito pred delovanjem strele.

- Obvestite osebe, odgovorno za vzdrževanje, in se prepričajte, ali so pravilno poučeni za izvajanje dejavnosti, ter da se zavedajo preostalih tveganj.
- Prepovedano je opravljati kakršne koli dejavnosti v primeru neugodnih vremenskih razmer (nevarnost strele ali nevihte).

4.13.12 TVEGANJE ZA OŽGANINE/OPEKLINE

Na območju rezanja obstaja nevarnost opeklin, če ni ustreznega mazanja ali je mazanje nezadostno.

- O tem obvestite osebe, odgovorno za vzdrževanje ali uporabo izdelka.
- Do teh območij dostopajte tako, da najprej počakate, da se prej omenjeni deli ohladijo in s primernimi zaščitnimi rokavicami za temperaturo, pri čemer bodite pazljivi.

4.14 DODATNI PREDPISI O NEVARNOSTI ZA UPORABO IZDELKA



NEVARNOST

- Izdelka ne uporabljajte, če je poškodovano, če ni ustrezno ponastavljeno ali če ni ustrezno sestavljeno.
- Ne uporabljajte izdelka, če stikalo ON/OFF za vklop in izklop ne deluje pravilno.
- Izdelka ne uporabljajte na lestvi, odru ali na površini, ki ni na ravni tal in/ali ni stabilna.
- Izdelka ne uporabljajte v bližini električnih kablov
- Pri uporabi izdelka bodite previdni in se osredotočite na dejavnosti, ki jih izvajate, pri čemer uporabite zdravo pamet in upoštevajte veljavne varnostne predpise.
- Ne dotikajte se premikajočih se delov, prav tako je prepovedano izvajati vzdrževanje (običajno in/ali izredno) na premikajočih se delih. Pred izvajanjem kakršnih koli vzdrževalnih del je treba obvezno prekiniti napajanje.
- Za čiščenje ali pranje opreme je prepovedano uporabljati bencin, topila ali druga vnetljiva sredstva.
- Ne posegajte v varovala, krmilne, nadzorne in varnostne naprave na izdelku, jih ne spreminjajte in/ali obidite.



NEVARNOST

- Preden orodje zaženete, se prepričajte, da veriga in/ali rezalna glava nista v stiku s tujki.
- Poskrbite, da ste v stabilnem in varnem delovnem položaju, ki vam zagotavlja popolno ravnotežje (na primer ravna in suha površina).
- Izdelek, dodatno opremo, itd. uporabljajte le skladno s temi navodili in upoštevajte okoliščine dela in postopkov, ki jih je treba izvesti.
- Pred vsako uporabo vedno preverite, ali so varnostni sistemi ter sistemi vodenja in nadzora v brezhibnem stanju.
- Izdelek trdno držite z roko, ki je najprimernejša za upravljavca, in sicer tako, da so trije prsti in palec na ročaju, kazalec pa je pripravljen za upravljanje pogonske ročice.
- Še posebej bodite pozorni na ročaj, ki mora biti vedno suh, čist (ostanki obdelave, olja itd.). Uporabljajte predvideno OVO.
- Bodite zelo previdni pri obrezovanju grmičevja in grmovja manjših dimenzij, saj lahko mehek material ostane zagozden v verigi in zleti proti upravljavcu (vedno uporabljajte OVO za zaščito obraza), ali povzroči, da le-ta izgubi ravnotežje.
- Bodite pozorni na kontra udarec in odbijanje proti višjemu delu letve. Kontra udarci lahko povzročijo nevarne izgube ravnotežja in nadzora izdelka.
- Bodite pozorni pri rezanju napetih vej, saj lahko povzročijo izgubo nadzora nad izdelkom zaradi kontra udarca.
- Režite vedno tako, da motor ohranite na najvišji hitrosti
- Preden orodje vklopite, odstranite vse regulacijske ključe
- Med delovnimi fazami, v stiku s trdim materialom, lahko veriga povzroči nastanek isker. Ne pozabite, da izdelka ni dovoljeno uporabljati v potencialno eksplozivnih in/ali opredeljenih okoljih lahko iskre povzročijo požare ali eksplozije.
- Poskrbite, da sta letev in veriga čisti in ostri
- Prepričajte se, da je raven olja vedno najmanj na polovici rezervoarja. Pomanjkanje olja povzroča ukleščenje verige.
- Vdihavanje razpršenega olja in/ali lesnega prahu lahko razdraži in zastrupi dihalni aparat. Če so motnje dalj trajajoče, se obrnite na pristojnega zdravnika.
- Preprečite nenamerne zagone izdelka. Ko rokujete ali premikate izdelek, se prepričajte, da je stikalo izklopljeno (položaj OFF) preden jo povežete z virom energije (akumulator/paket baterij).
- Zaslon utripa, piska in označuje vrsto napake, kar pomeni, da je orodje blokirano zaradi nepravilnega delovanja. Če želite v tem primeru ponovno aktivirati orodje, glejte seznam alarmov.



NEVARNOST

Med delovanjem in vzdrževanjem izdelka uporabljajte obutev, rokavice in očala ali zaščitni zaslon.



NEVARNOST

- Izdelka ne prenašajte tako, da ga držite za napajalni kabel.
- Ko izdelka ne uporabljate, premaknite stikalo ON/OFF, tako preprečite nepotrebno porabo akumulatorja in/ali propadanje sestavnih delov.
- Izdelek prevažajte tako, da je prečka obrnjena nazaj, ščitnik zanj vedno vključen v vsaki situaciji neuporabe izdelka in ko kabel za napajanje ni priključen v vtič.
- Pred priključitvijo baterije se prepričajte, da ima priključek čiste kontakte (brez umazanije ali drugega oviralnega materiala), ki so suhi in brez oksidacije.
- Preden se lotite kakršnekoli regulacije ali rednega ter izrednega vzdrževanja, odklopite akumulator.
- Pri brušenju vzdrževanju verige upoštevajte navodila proizvajalca, ki so navedena v tem priročniku.
- Izdelek uporabljajte izključno s pripomočki, ki jih navede proizvajalec.
- Pred izvedbo kakršnegakoli rednega vzdrževalnega posega natančno preberite ta priročnik. Za vzdrževanje, ki ni navedeno v priročniku, se obrnite na C.A.T. proizvajalca.
- Vse oznake in piktograme na izdelku ohranjajte v popolnoma čitljivem in nepoškodovanem stanju, zlasti tiste, ki se nanašajo na znake za nevarnost in varnostne znake.



PAZITE NA UDAREC NAZAJ

Kontra premik je nenaden in hiter premik žage za obrezovanje navzgor in/ali nazaj proti operaterju. Do kontra udarca lahko pride, ko se konica letve dotakne nekega predmeta ali ko se les blokira ali se stisne med rezanjem.

Da bi preprečili in ublažili kontra udarec, ohranite kontrolo izdelka tako, da jo trdno držite z obema rokama. Prepoznavanje in preprečevanje kontra udarca zmanjšata „faktor presenečenja“ in s tem zmanjšata možnost nesreče. Prepričajte se, da v coni, kjer režete, ni nobenih ovir in/ali materiala, ki bi se lahko izstrelil.



POZOR

Pred kakršnim koli vzdrževanjem ali mehanskim nastavljanjem izdelka je treba obvezno nositi OVO, kot so varnostni čevlji, kombinezoni, rokavice, odporne na prebadanje, in očala za zaščito obraza.

- Vsako popravilo ali vzdrževanje lahko opravlja le ustrezno usposobljeno osebje. Obveščeno in usposobljeno ter pooblaščen, ki ima zahtevan strokovni profil (vzdrževalec mehanike in/ali vzdrževalec elektrike) glede na poseg, ki ga je treba izvesti.
- Samo nastavljanje, mazanje rezil in čiščenje izdelka lahko izvaja tudi upravljavec. Medtem ko so vse druge dejavnosti vzdrževanja zanj prepovedane.
- Obvezno morate pred vsakim nastavljanjem ali vzdrževanjem akumulator izdelek izključiti iz napajanja (akumulator/paket baterij).
- Med delovanjem, vzdrževalnimi posegi in opravljanjem popravil se nepooblaščen osebe ne smejo zadrževati bližje kot 5 metrov od območja delovanja izdelka.
- Odstranjevanje zaščitnih ali varnostnih naprav (če so nameščene) se lahko izvaja le pri izrednih vzdrževalnih posegih in les strani **vzdrževalnega** osebja po odklopu vira napajanja. Vzdrževalec mora poskrbeti za varnost vsega osebja, da bi se izognil škodi na izdelku in da bi obnovil učinkovitost same opreme ob koncu vzdrževanja in vedno pred novo uporabo.
- Vse vzdrževalne posege, ki niso opisani v tem priročniku, mora izvesti C.A.T. proizvajalca.
- Vzdrževanje, popravila in odpravljanje napak je treba zaključiti s preverjanjem pravnega delovanja in vseh aktivnih varnostnih sistemov.
- Ob zaključku vzdrževalnih posegov ali popravil, lahko napravo zaženete šele po preverjanju **vzdrževalca**, ki se mora prej prepričati, da:
 - so dela opravljena v celoti;
 - izdelek deluje pravilno;
 - so varnostni mehanizmi vklopljeni;
 - nihče ne opravlja del na izdelku.

4.15 DODATNE ZAHTEVE GLEDE POZORNOSTI



POZOR

Prepričajte se, da je vse osebe, ki sodeluje pri vzdrževanju in uporabi izdelka, ustrezno usposobljeno in poučeno o pravih postopkih glede varnosti in delovanja.

Prepričajte se, da je vse osebe seznanjeno s preostalimi tveganji, ki so navedena v odst. 4.13



POZOR

Izdelka nikoli ne servisirajte, ko deluje.



POZOR

Prepričajte se, da so vse zaščitne naprave povezane in v dobrem stanju. Nobene zaščitne naprave nikoli ne spreminjajte ali zaobidite.



POZOR

Ko orodja ne uporabljate, premaknite stikalo ON/OFF, tako preprečite nepotrebno porabo akumulatorja in/ali propadanje sestavnih delov.



POZOR

Izdelek je treba pred vsa uporabo in v vsakem primeru po dogodkih, kot sta padci ali udarci, pregledati, da bi ugotovili morebitno škodo na njem.



POZOR

Izdelka ne uporabljajte v zaprtih prostorih ali prostorih s potencialno eksplozivnim ozračjem.

Izdelek na motorni pogon sme uporabljati samo ustrezno usposobljen uporabnik, ki je prebral in razumel za priročnik.

V premikajoče se dele ne vstavljajte tujkov.

Uporabite osebno varovalno opremo, primerno za delo, ki ga je treba opraviti. Oblačila se morajo prilegati telesu. Ne nosite kravat, verižic ali spušenih dolgih las, ki bi se lahko zapletli v premikajoče se organe

Osebe pod vplivom alkohola ali tiste, ki jemljejo zdravila, ki zmanjšujejo odzivnost, ali droge, ne smejo uporabljati izdelka, prav tako pa ne smejo opravljati vzdrževalnih del ali popravil.

Uporabnik je odgovoren za varnost ali nesreče, ki se lahko pripetijo drugim osebam ali njihovi lastnini v primeru uporabe, ki ni v skladu z napotki teh navodil.

S pritisnjeno pogonsko ročico se ne premikajte med različnimi položaji rezanja.

Vdihavanje razpršenega olja lahko razdraži in zastrupi dihalni sistem. Pri dolgotrajnejših težavah se obrnite na zdravnika.

Pred izvedbo kakršnega koli postopka z izdelkom morate prebrati in razumeti celoten priročnik za uporabo in vzdrževanje, saj boste le tako zagotovili varnost uporabnika ter preprečili nastanek škode. Ta navodila so oblikovana z namenom opisa delovanja izdelka ter predstavitve varne uporabe in ustreznih pogojev, skladnih z veljavno zakonodajo.

Spoštovanje navodil zagotavlja izogibanje nevarnostim, zmanjševanje stroškov za popravila in podaljšanje življenjske dobe izdelka. Ta navodila mora biti nepoškodovana in berljiva v celoti.

4.16 SPLOŠNE OPOMBE GLEDE VEDENJA

Odgovorno osebje mora skrbeti za svoje zdravje in zdravje drugih delavcev, ki so prisotni na delovnem mestu, v skladu z usposabljanjem, prejetimi navodili ter sredstvi in viri, ki jih da na razpolago delodajalec (ali poslovodja) in v skladu z veljavnimi predpisi, kot tudi informacijami v teh navodilih.

Vedenje izhaja iz treh faktorjev:

➤ Vedenje

Pravilno vedenje in preudarno ravnanje (samokontrola) sta obramba sebe in drugih delavcev.

Brez samokontrole dajejo zakoni, predpisi, določbe, navodila ter preventivni in zaščitni ukrepi bolj malo rezultatov.

Nepравilno vedenje in neprevidno obnašanje lahko namreč poslabša varnostne pogoje za vas in za druge delavce, ki delajo v bližini.

➤ Pozor

Nesreče so skoraj vedno vezane na nepazljivost. Stalni nadzor in skrb za svoje vedenje (pozornost) kot tudi obnašanje prisotnih, močno zmanjšajo izpostavljenost tveganjem in zagotavljajo večjo nepoškodovanost.

➤ Splošnih pravil in predpisov glede vedenja

Pravilno vedenje in dobra pozornost sama po sebi nista dovolj za zagotovitev varnostnih pogojev.

Nekatere nesreče in poškodbe se lahko zgodijo tudi brez očitnih razlogov ali opozorilnih znakov, zato je treba upoštevati pravila, ki izhajajo iz zakonov, standardov, priporočil oz. izkušenj in znanja.

Delavci morajo poleg tistih, ki jih najdemo v drugih navodilih, napotkih ali na tečajih, upoštevati naslednja splošna pravila ali splošne veljavne predpise.

- 1) Sledite napotkom in navodilom nadrejenih
- 2) V nujnih primerih in v skladu s svojimi znanji si delavci prizadevajo odpraviti ali zmanjšati ugotovljene pomanjkljivosti ali nevarnosti in nato svoje o svojem delu poročajo odgovorni osebi;
- 3) Ne odstranjujte zaščitnih, signalnih ali krmilnih naprav. Ne izvajajte na lastno pest postopkov, **ki niso v vaši pristojnosti ali so lahko nevarni**;
- 4) Sodelujte z delodajalcem, z upravljavci in z osebami, odgovornimi za izvajanje dejanj, potrebnih za varovanje zdravja, ali tistih, ki jih naložijo pristojni organi.
- 5) Vsakdo mora vedeti, kako opravljati delo, ki mu je zaupano, torej mora:
 - > preveriti svoje delovno območje in razumeti, kakšne težave ali tveganja lahko obstajajo;
 - > sprejeti vse previdnostne ukrepe za zagotovitev, da izvajanje prejetih nalog ne predstavlja nevarnosti zanj ali za druge delavce;
 - > paziti, da ne dela v nevarnih razmerah, ne da bi sprejeli ustrezne zaščitne ukrepe. V primeru dela na višini uporabite ustrezno OVO, kot so varnostni pasovi ali preveze;
- 6) Pravilno uporabljajte vozila, stroje, zaščitno opremo in naprave;
- 7) Ne uporabljajte vozil, sistemov, strojev, opreme brez izrecnega dovoljenja in ne izvajajte premikov, postopkov, dejanj ali drugega s čemer niste popolnoma seznanjeni in ni v vaši pristojnosti;
- 8) Pravilno uporabljati osebno varovalno opremo (OVO) in druga zaščitna sredstva v skladu z usposabljanjem in prejetimi navodili za individualno in kolektivno zaščito;
- 9) Nadrejenim takoj sporočite vse pomanjkljivosti v sistemih, na opremi, strojih in / ali vozilih, pa tudi o uporabljenih zaščitnih napravah in o vseh nevarnih razmerah s katerimi ste se srečali;
- 10) Poznati navodila, ki jih morate upoštevati v nujnih primerih (požar, resne poškodbe itd.);
- 11) Delavci, ki delajo s stroji in opremo z gibljivimi deli, med delom ne smejo nositi zapestnic, prstanov, verižic, kravat, šalov ali drugih podobnih pripomočkov;
- 12) Naj bodo prehodi in poti vedno prazni in prosti;
- 13) Za čiščenje ali pranje ne uporabljajte bencina, dizelskega goriva, etilnega alkohola ali kemičnih topil;
- 14) Območja dela in vzdrževanja naj bodo vedno prazna.
- 15) Ključnega pomena je zbiranje in urejanje opreme in materialov, ki se uporabljajo pri delu, da pozneje ne ovirajo dela drugih ali vas samih;
- 16) Spoštujte obveznosti in prepovedi, ki jih nalagajo varnostni znaki, razporejeni po različnih delovnih območjih;
- 17) Nikoli ne uporabljajte stisnjene zraka ali kisika za čiščenje prahu, sledi umazanije itd z delovne obleke;

- 18) Ne zanemarjajte majhnih ran ali drugih manjših poškodb in takoj poskrbite za ustrezno oskrbo z opremo v omarici za prvo pomoč in opozorite svojega nadrejenega;
- 19) Med delom se med sodelavci ne motite in se ne šalite, saj bi to lahko povzročilo tvegana stanja in privedlo do poškodb.

4.17 OPOZORILNE TABLICE

Glede na preostala tveganja različnih vrst, ki so bila ugotovljena za izdelek, ga je družba Campagnola S.r.l. opremila z opozorilnimi tablami za nevarnosti, opozorila in obveznosti, ki so opredeljene v skladu z evropsko zakonodajo za grafične simbole, ki se morajo uporabljati na sistemih (direktiva 92/58/EGS).

Zadevne table so nameščene na dobro vidna mesta.



POZOR

Strogo je prepovedano odstranjevati na izdelek nameščene opozorilne table. CAMPAGNOLA S.r.l. zavrača vsakršno odgovornost za varnost izdelka v primeru neupoštevanje te prepovedi.



POZOR

Po uporabi izdelka na delovnem mestu mora stranka/končni uporabnik sprejeti potrebne oznake glede na preostala prisotna tveganja.



POZOR

Stranka / uporabnik mora zamenjati opozorilne table, ki so zaradi obrabe nečitljive.

4.17.1 POSTAVITEV OPOZORILNIH TABEL

Na vse modele, ki jih proizvaja družba Campagnola Srl, so bile nameščene opozorilne table, ki opozarjajo na prisotna preostala tveganja, katerih specifični tipi so prikazani v nadaljevanju.

Zaradi velikosti izdelka ni mogoče namestiti nadzornih ploščic, določenih za izdelek, zato je proizvajalec namestil ploščico z oznako CE s piktogramom za obvezno branja in razumevanja priročnika v celoti.

Upoštevajte, da je izključna odgovornost uporabnika, da ob prejemu izdelka zagotovi celovitost tablice CE, pritrjene na izdelek na označenem mestu, in opozorilnih tablic, prikazanih spodaj, zaradi pravilnega ravnanja z izdelkom in preostalih tveganj, ki ostajajo kljub sprejetim tehničnim rešitvam.



Informacije v skladu z direktivo „OEEQ“ 2012/19/EU: Glejte odstavek 4.11

Mesto tablice CE, pritrjene na izdelek/orodje

Obveznost branja in razumevanja dobavljenega priročnika v celoti



Temu sledijo piktogrami nevarnosti in prepovedi, ki se nanašajo na še obstoječa preostala tveganja. Opis teh je v odstavku 1.4.

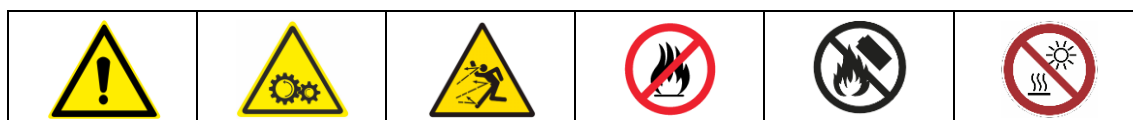

Pri uporabi škarij na teleskopski palici je na palico pritrjena tudi naslednja opozorilna tablica.



5. NAMESTITEV



POZOR

Pred branjem tega odstavka, za varno uporabo izdelka preberite odstavek 4 „Varnost“.

5.1 PAKIRANJE IN ODSTRANJEVANJE EMBALAŽE

Za zaščito in preprečitev poškodb med pošiljanjem je izdelek običajno pakiran in od proizvajalca do kupca prepeljan v ustrezni embalaži (kartonska škatla, kovček itd.).

Masa embalaže ne preseže 20 kg, zato jo je mogoče enostavno premikati brez posebnih pripomočkov.



POZOR!

Premikanje tovora je treba vedno izvajati upoštevajoč veljavno zakonodajo na področju varnosti na delovnem mestu. Škatlo hranite za srednje- ali dolgotrajno shranjevanje izdelka, za shranjevanje po uporabi ali za pošiljanje v popravilo v servisni center.

Na embalaži izdelka na motorni pogon so natisnjene informacije in piktogrami potrebni za pošiljanje.

Ob prejemu izdelka je treba preveriti celovitost embalaže in vsebine ter se prepričati, da med pošiljanjem ni prišlo do poškodb.

Če opazite škodo, ki je nastala zaradi pošiljanja, pošljite pisno pritožbo, dokumentirano s fotografijami poškodovanih delov, družbi Campagnola S.r.l. najpozneje v 8 dneh od izročitve izdelka.

Natančno preverite, ali se vsebina ročno ujema z dokumenti pošiljanja.

Za odstranjevanje embalaže mora uporabnik upoštevati predpise, ki veljajo v njegovi državi.

Za odstranjevanje embalaže mora poskrbeti uporabnik/stranka.

5.1.1 SHRANJEVANJE

Pakiran izdelek se lahko običajno skladišči v zaprtem okolju, če temperatura ni nižja od 0 ° ali višja od +50 °C (32-122 F) in relativna vlažnost ne preseže 80 % (brez kondenzata).

Na embalažo ne smete odlagati drugih kosov.

Posebno pozornost je treba nameniti krhkim materialom.

Upoštevajte navodila za postavitev, ki so označena na embalaži.

Pri nakladanju, razkladanju in prevozu je potrebna še posebna previdnost, da ne pride do trkov in škode.

Prepričajte se, da se embalaža med temi postopki ni poškodovala.

Stranka ne sme popravljati poškodovane embalaže.



POZOR

Upoštevati je treba, da so nekateri učinki, ki so posledica izpostavljenosti izdelka okoljskim pogojem, neposredna posledica njegove zaporedne izpostavljenosti dvema ali več dejavnikom ali parametrom, med katerimi so posebej kritični:

Toplotni šok, ki lahko nastane zaradi izpostavljenosti izdelka visokim temperaturam takoj po izpostavljenosti nizkim temperaturam ali obratno, ali zaradi izpostavljenosti izdelka vodi (dež, vodni curki, sneg, potopitev itd.: vsi prepovedani pogoji) takoj po izpostavljenosti visokim temperaturam;

nastanek ledu, ki lahko nastane zaradi izpostavljenosti izdelka temperaturam pod lediščem neposredno pred ali po izpostavljenosti vlagi, dežju ali vodi, ki ni posledica dežja.



POZOR

Po skladiščenju izdelka v mejah zgoraj navedenih pogojev je predpisano, da izdelek približno 12 ur ne deluje, da se ponovno vzpostavijo ustrezni temperaturni pogoji okolice (glejte odstavek 4.7), da se preprečijo poškodbe električnega/elektronskega dela zaradi toplotnega šoka, nastanka ledu ali vlage itd., ki lahko poslabšajo ali poškodujejo te tokokroge.

OPOMBA: morebitni pogoji, ki niso navedeni zgoraj, so lahko navedeni v dokumentaciji za posamezno komponento, če obstaja, ki je priložena dobavi. V tem primeru je treba upoštevati navodila iz posebne dokumentacije.

5.2 SESTAVLJANJE IZDELKA

Izdelek, ki je predmet tega priročnika, je dobavljen že sestavljen in pripravljen za uporabo, razen baterije, ki jo je treba vstaviti v izdelek, kot je prikazano spodaj.

- 1) Izdelek vzemite iz embalaže;
- 2) Ročaj držite v vodoravnem položaju, kot je prikazano na sliki;
- 3) Prepričajte se, da uporabljate samo baterije, ki so združljive z izdelkom (glejte odst. 2.2);
- 4) Prepričajte se, da sta kontaktna terminala na strani baterije in na strani obrezovalnika nepoškodovana in čista;
- 5) Nadaljujte z vstavljanjem baterije (16) v ustrezna vodila na zadnji strani orodja, kot je prikazano spodaj, dokler se mehansko ne zaskoči, kar se pokaže s klikom varovala.

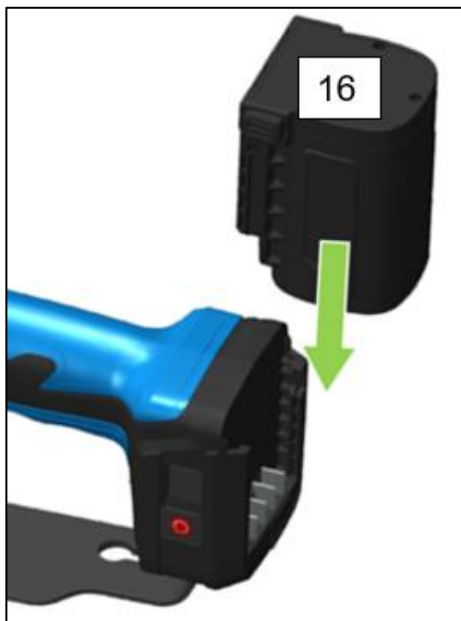

POZOR

Priložene baterije so dobavljene delno napolnjene, zato je priporočljivo, da jih pred prvo uporabo popolnoma napolnite.

Baterijo (14) priklopite na polnilni konektor (18) polnilnika (16) in vtič slednjega v vtičnico za napajanje.

Signalne LED-diode (17) med polnjenjem svetijo rdeče. Ko se akumulator napolni, se LED-dioda obarva zeleno.

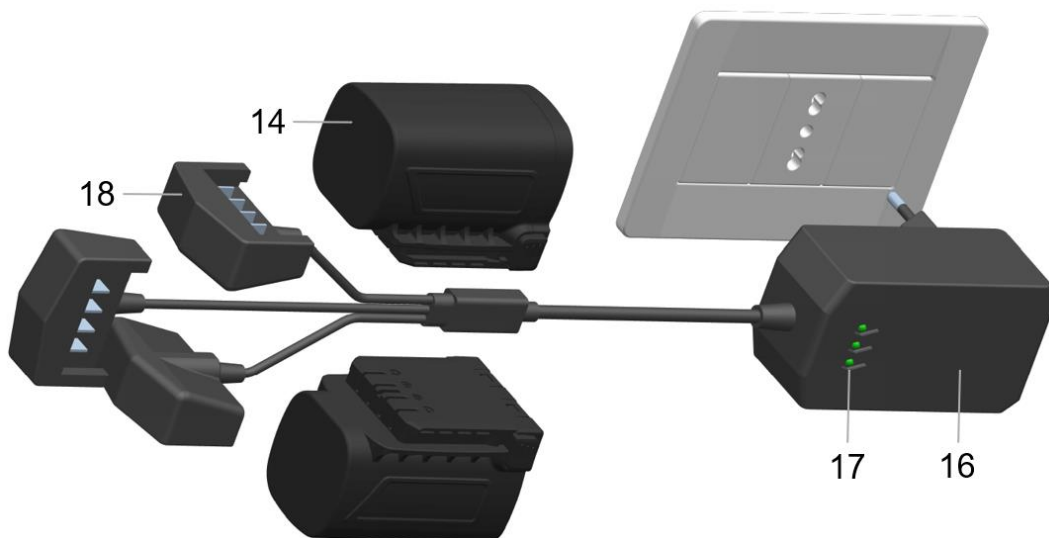

5.2.1 POLNJENJE REZERVOARJA ZA MAZANJE VERIGE

Po končani montaži napolnite rezervoar za olje za mazanje verige. Če olja ne dolijete, lahko pride do ukleščenja verige.

- očistite cono okrog zamaška (12), da nečistoče, prah in odpadki ne bi prišli v rezervoar (14).
- Odvijte zamašek za olje (12) in napolnite rezervoar z biološko razgradljivim oljem za verige, do približno 1 cm od zgornjega roba, nato zamašek privijte nazaj. Prostornina rezervoarja za olje je približno 30 ml
- Emisija olja na verigo (1) se izvede tako, da pritisnete na črpalko, ki se nahaja na pokrovčku (12) rezervoarja.
Po vsakem dolivanju nekajkrat pritisnite na črpalko na zamašku rezervoarja, tako da se pri zagonu izdelka olje porazdeli po verigi.

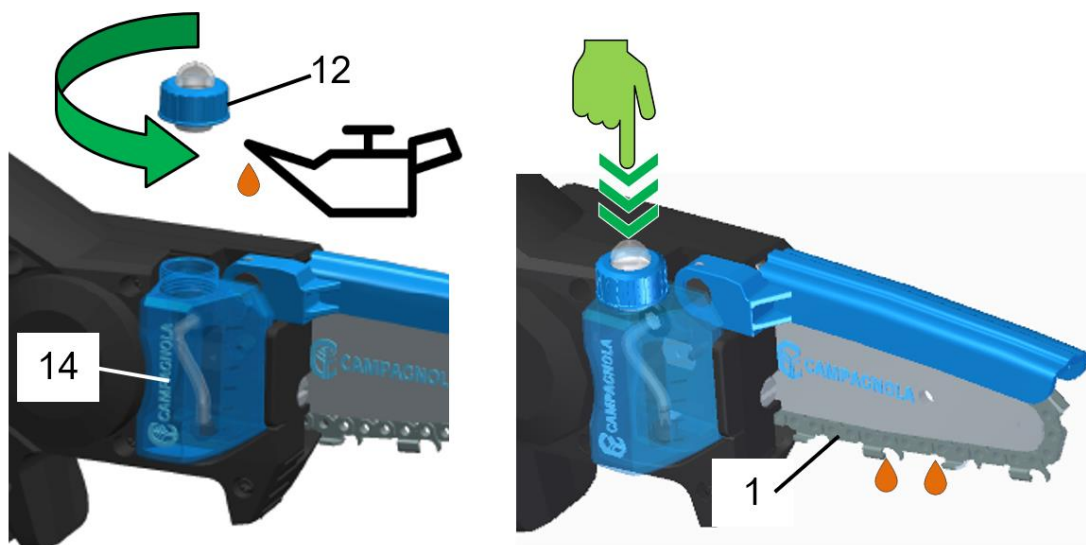

POMEMBNO!

Med uporabo bodite vedno pozorni, da je na voljo dovolj olja na verigi. Redno preverjajte raven olja v rezervoarju, da ne bo nikoli pod zadnjo spodnjo črto, in ga po potrebi dolijte.

Če verigo uporabljate brez olja, bo prišlo do hitre obrabe verige in prečke in se bo življenjska doba naprave skrajšala.



MINIMALNA RAVEN OLJA



POZOR!

Po vsakem dolivanju nekajkrat pritisnite na črpalko na pokrovčku (12) rezervoarja, tako da se pri zagonu žage olje porazdeli po verigi.

Med uporabo pritisnite črpalko po potrebi in glede na uporabo, tako je veriga vedno namazana.



POZOR

Ne uporabljajte iztrošenega olja. Lahko poškodujete črpalko za mazanje.

Uporabljajte samo primerno, na trgu dostopno olje za mazanje verige verižne žage.



POZOR

Pred vsakim dolivanjem očistite cono okrog pokrovčka, da nečistoča ne bi prišla v rezervoar.

5.2.2 REGULACIJA NAPETOSTI VERIGE

Veriga (1) se lahko razširi ali skrči med uporabo izdelka, s tem pa se spremeni njena napetost. Redno preverjajte napetost verige, po potrebi jo regulirajte.

Če se veriga zaradi toplote raztegne, je ne napanjajte. Preden jo ponovno regulirate, počakajte, da se ohladi.

Pravilna napetost je takrat, ko se veriga popolnoma prilega na spodnji del letve (2) in jo je mogoče z dvema prstoma še vedno preprosto potegniti vzdolž letve.

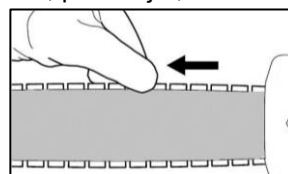

Za regulacijo napetosti verige izvršite naslednje postopke v navedenem vrstnem redu:

- Ugasnite napravo z gumbom ON-OFF (10)
- Izvlecite akumulator (16) tako, da pritisnete na tipke (17)
- Dvignite okrogli gumb blokirne matice (3) in ga obrnite v nasprotno smer urnega kazalca, dokler ne razrahljate ohišja, ki potiska na letev.
- Z izvijačem obrnite v smer urnega kazalca regulacijski vijak (4), dokler veriga ni ustrezno napeta.
- Okrogli gumb obrnite v smer urnega kazalca, dokler ne zategnete ohišja na letev, nato okrogli gumb zaprite nazaj.

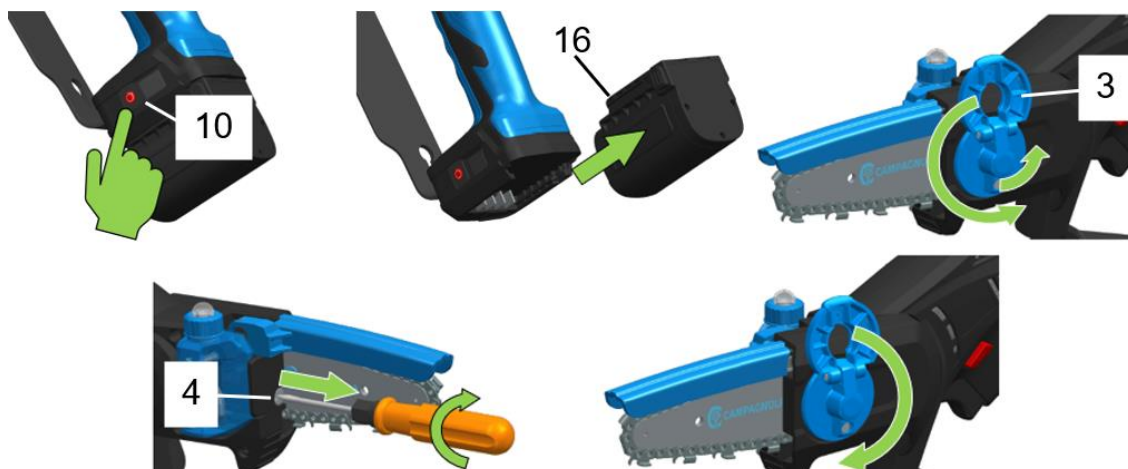

POMEMBNO

Če je veriga nova, zahteva začetno obdobje utekanja, med katerim je treba njeno napetost pogosteje preverjati

5.2.3 SESTAVLJANJE PODALJŠEVALNE TELESKOPSKE PALICE

Za izdelek, ki je predmet tega priročnika, je na voljo teleskopska palica (ni priložen), ki dopolnjuje njegovo funkcionalnost in omogoča obrezovanje do višine 3 m.

Teleskopska palica se lahko raztegne od najmanj 1,40 m do največ 2,10 m.

V naslednjem razdelku je navedena sestava izdelka, kot je prikazana na sliki 3, v tabeli pa so prikazana imena sestavnih delov izdelka z njihovim funkcionalnim opisom.

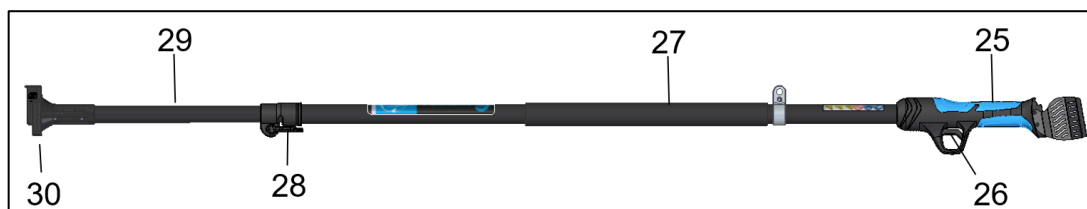

Pol.	Poimenovanje	Funkcija
25	Ročaj	Omogoča rokovanje s palico
26	Pogonska ročica	Pritisne se zato, da ukaže zagon naprave
27	Zgornji ročaj	Omogoča držanje in rokovanje s palico
28	Ročica čeljusti	Blokira raztegljivo palico in omogoča nastavev dolžine
29	Podaljševalna palica	Nastavljiv del za povečanje/zmanjšanje skupne dolžine
30	Čelna enota	Omogoča namestitev obrezovalnika T-CAT M V1

Za montažo palice na orodje:

- 1) Obrezovalnik vstavite v drsnike na čelni enoti (30) palice.
- 2) Baterijo vstavite v drsnike na zadnji strani ročaja (25) palice

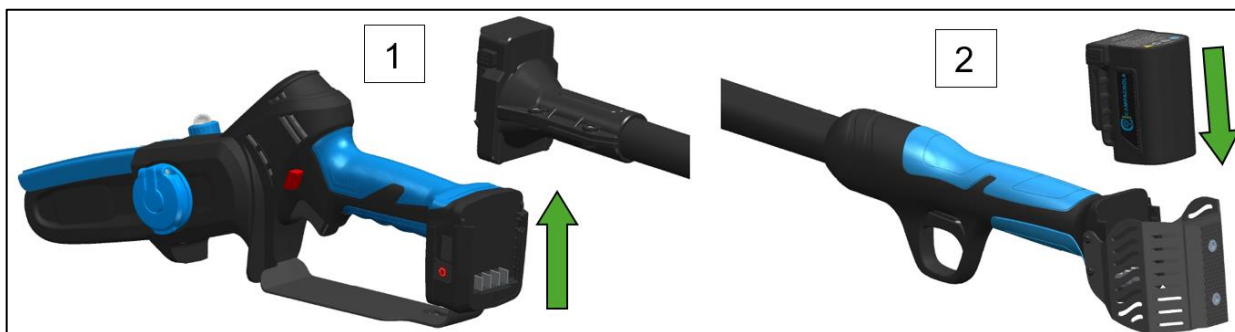

Če želite nastaviti dolžino podaljška, ravnajte, kot sledi:

- a) Obrnite ročico (28) navzdol, da sprostite podaljševalno palico (29). Podaljševalno palico potisnite na želeno dolžino,
- b) S premikom ročice (28) navzgor varno zaklenite položaj podaljševalne palice.

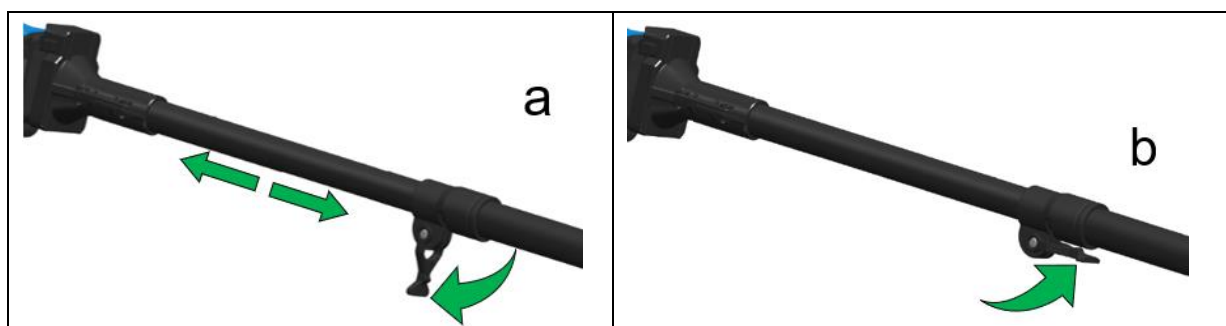

POZOR!

Podaljševalno palico (29) je prepovedano vrteti za več kot 360°.

5.3 KONTROLE IN PREVERJANJA PRED ZAGONOM

V tem odstavku so navedeni pregledi in kontrole, ki jih je treba opraviti na izdelku pred zagonom.

- Preverjanje pravilnega vstavljanja in blokade baterije (glejte odstavek 5.2)
- ali raven olja v rezervoarju ni nižja od zadnje prečke (minimalna raven), po potrebi dolijte do maksimalne ravni (glejte odstavek 5.2.1);
- Preverite, ali sta letev za rezanje in veriga pravilno nameščeni
- ali je veriga pravilno napeta, nabrušena in brez znakov poškodb (glejte odstavek 5.2.2);
- ali na orodju in prečki ni zrahljanih vijakov;
- Preverite, ali so varnostni in zaščitni sistemi delujoči in pravilno nameščeni;
- Preverite, ali so ročaji čisti in suhi.



POZOR

Pred zagonom izdelka preverite celovitost vseh njegovih delov, vključno z akumulatorjem.

Pred uporabo (glejte odst. 6) se poleg ustreznosti baterije za določen kupljen izdelek prepričajte, da je baterija popolnoma vstavljena in zaklenjena, da bi se izognili padcem in/ali poškodbam lastnine ali oseb.

5.4 IZLOČANJE IZ UPORABE



POZOR

Za krajša in daljša obdobja, ko izdelka ne uporabljate, odstranite baterijo in obe shranite v ustrezni embalaži, pri čemer pazite, da ju hranite v pokritem, suhem prostoru, stran od vremenskih vplivov, da ohranite njuno celovitost.

Naslednji odstavek navaja nekaj nasvetov in napotkov za izločanje iz uporabe, demontažo in odstranjevanje ob koncu življenjske dobe.

Za izločitev iz uporabe je treba upoštevati naslednje postopke ter napotke v navodilih uporabljenih sestavnih delov. Materiali, ki sestavljajo izdelek, so v osnovi:

- 1) galvanizirano, plastificirano barvano feritno jeklo;
- 2) plastični material iz polietilena;
- 3) elastomeri, PTFE, grafit;
- 4) olje za zobnike;
- 5) Motor (samo za električna orodja);
- 6) Električni kabli in njihovi ovoji (samo za električna orodja);
- 7) Elektronske krmilne in pogonske naprave (samo za električna orodja);
- 8) Pnevmatске cevi in priključki (samo za pnevmatska orodja).

Po demontaži izdelka je treba različne materiale ločiti in jih odstraniti v skladu s predpisi države, v kateri morate izdelek odstraniti.

Spodaj opisane postopke lahko izvaja samo osebje, ki je za to usposobljeno in pooblašeno:

- Okoli izdelka ustvarite dovolj prostora za izvajanje vseh premikov brez tveganja za osebje;
- Odklopite vire napajanja izdelka, tako da odstranite baterijo.

Šele po tem, ko boste izvedli zgoraj opisane postopke, nadaljujte z demontažo izdelka, od zgoraj navzdol, pri čemer bodite posebno pozorni na enote, ki bi lahko padli zaradi gravitacije.

- Odstranite gibljive dele in, kolikor je mogoče, ločite različne sestavne dele glede na vrsto materiala (plastika, kovina itd.), ki jih je treba odstraniti z ločenim zbiranjem. Odstranjevanje materialov, pridobljenih pri rušenju, zaupajte ustreznim podjetjem.
- Odstranite in premikajte različne dele izdelka z delovnega območja, pri čemer upoštevajte vse potrebne varnostne ukrepe
- Za te postopke vedno uporabite ustrezno OVO, kot je navedeno v poglavju 4.

Po demontaži izdelka po zgoraj navedenem postopku je treba različne materiale ločiti in jih odstraniti v skladu s predpisi države, v kateri morate izdelek odstraniti. Izdelek ne vsebuje nevarnih sestavnih delov ali snovi, ki zahtevajo posebne postopke odstranjevanja.



POZOR

Bodite zelo previdni, saj lahko morebitni padec delov ali komponent med fazo odstranjevanja resno ogrozi operaterje.

Posebno pozornost je treba nameniti rezalnim delom, kot je rezilo škarij.



OPOMBA

Odstranjevanje je treba izvesti v skladu z zakonodajo države, v kateri je izdelek nameščen. Uporabnik mora ravnati v skladu s predpisi, ki veljajo v njegovi državi.



OPOMBA

V primeru težav pri demontaži, rušenju in odstranjevanju komponent, ki sestavljajo izdelek, se obrnite na tehnično pisarno za načrtovanje podjetja CAMPAGNOLA S.r.l., ki bo navedlo postopke delovanja v skladu z načeli varnosti in varstva okolja.

Gl. tudi poglavje 4 v razdelku „4.11 NAVODILA ZA POSEBNE ODPADKE“

5.4.1 DODATNE INFORMACIJE ZA ODSTRANJEVANJE AKUMULATORJEV

Za izločanje iz uporabe, demontažo in odstranitev baterij, ki jim je potekla življenjska doba ali so poškodovane ali okvarjene, glejte odstavek 4.11.1.

6. UPORABA IN DELOVANJE

6.1 SPLOŠNE INFORMACIJE

- Orodje uporabljajte samo pri dobri vidljivosti. Na slabo osvetljenem delovnem območju lahko pride do nesreč. Ne režite, če ni zadosti svetlo, na primer v temi, ponoči, ob sončnem zahodu in ob sončnem vzhodu, ali pa takrat, ko je prisoten prah ali pesek v zraku, ki preprečuje jasno vidljivost na manj kot 2 metra.
- Prostori, v katerih se stroj uporablja, morajo biti ustrezno osvetljeni in 100 luksov z najmanjšo enakomernostjo 0,7 na območju naloge je 50 luksov z enakomernostjo najmanj 0,3 v neposredni bližini.
- Orodja ne uporabljajte v nevarnih razmerah za operaterja, na spolzkih tleh in/ali na strmih pobočjih.
- Pred uporabo preglejte delovno območje in preverite, da padec ostankov rezanja ne more priti do poškodb ali znatnega vpliva na varno uporabo izdelka ali do oviranja, spotikanja itd.
- Vedno poskrbite za pravilno držo (noge rahlo narazen, z eno nogo pred drugo za večjo moč delovanja, pokončen trup, tako da upoštevate počitek med uporabo (priporoča se en premor vsako uro dela), pri menjavi in položaju med delovnimi fazami.
- Pogosto odstranjujte ostanke obdelave, da ne bodo povzročali nevarnosti spotikanja ali ovirali delovnih dejavnosti in/ali da ne bodo postali vir dodatnega tveganja, kot je na primer nevarnost požara v primeru suhega materiala, ki lahko v poletnih obdobjih povzroči pojav samovžiga.
- Da bi se izognili poškodbam, poskrbite, da izdelka ne zmočite, potopite ali, da pride v stik z vodo, snegom ali vlažnimi površinami na splošno.
- Otroke, šibke osebe, opazovalce ali živali pred zagonom držite na varni razdalji in izven območja delovanja izdelka, da se izognete poškodbam, nevarnostim ali poškodbam.
- Orodje hranite stran od virov toplote, olja, topil in vseh drugih okoljskih pogojev, razen tistih, ki so navedeni v priročniku in dovoljeni.
- Opozarjamo, da lahko v primeru poškodbe ali drugega stanja s puščanjem tekočine iz akumulatorja pride do nevarnosti za osebe v primeru stika ali druge situacije, ki je posledica takšnega puščanja. Ne dotikajte se tekočine iz akumulatorja. Če pride do stika, takoj izperite s čisto vodo. Če tekočina pride v stik z očmi, izperite z veliko čiste vode in takoj poiščite pomoč zdravnika specialista.
- Izdelek uporabljajte samo za opisane namene. Vsaka druga uporaba je lahko razlog nesreče.
- Z izdelkom ravnajte in ga uporabljajte tako, da ga v celoti in trdno držite s celo roko, da preprečite napačno uporabo, poškodbe, padce in nenamerne udarce.
- Vedno preverite, da vsi varnostni sistemi delujejo brezhibno.
- Pred zagonom izdelka se prepričajte, da v premikajočih se delih ni tujkov.
- Pri nastavitvah in mazanju upoštevajte navodila proizvajalca (glejte pogl. 7).
- Izdelka ne uporabljajte, če je poškodovano, če ni ustrezno ponastavljeno ali če ni ustrezno sestavljeno.

6.2 DELOVANJE

Ta odstavek navaja pogoje, ki jih je treba izpolniti za zagon izdelka.

6.2.1 ZAGON IZDELKA

Ko je sestavljen, kot je navedeno v odstavku 5.2, nadaljujte z zagonom:

- Vsaj sekundo pritiskajte stikalo (10) "ON/OFF".
- Vklon zaslon (9), ki ga spremlja zvočni signal, pomeni, da se je orodje pravilno vklopilo in je pripravljeno za uporabo.

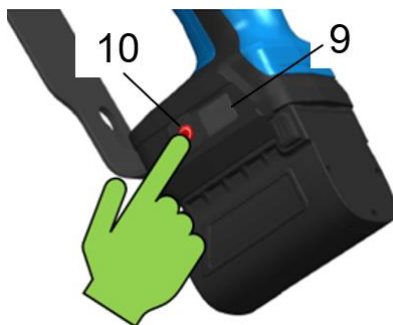

POZOR

- Preden napravo zaženete, se prepričajte, da veriga ni v stiku s tujki.
- Ne delajte na drevesih ali lestvi, ker je zelo nevarno.
- Preden začnete delati z opremo, si nadenite ustrezna zaščitna oblačila. Preverite, da so vsi varnostni in zaščitni sistemi delujoči in pravilno montirani.
- Prepričajte se, da so vsi vijaki za pritrdjevanje pravilno blokirani. Glejte odstavek 7.1.1 Navori za zategovanje.

6.2.2 UPORABA IZDELKA

Po vklopu izdelka, kot je navedeno v odstavku 6.2.1, je za pravilno uporabo treba izdelek obvezno držati z desno ali levo roko, odvisno od tega, kaj je bolj primerno.

Po vklopu odstranite pokrivalo palice (15) in pritisnite varnostni zaklep (6), ki se nahaja nad točko prijema, da sprostite delovno ročico za zagon orodja.

Nato pritisnite pogonsko ročico (7), da se orodje zažene.

S sprostitvijo pogonske ročice se aktivno zaporno varovalo samodejno vklopi in orodje se ustavi.

Pred shranjevanjem orodja se prepričajte, da je veriga zaustavljena, izklopite stikalo ON/OFF, odstranite baterijo in vstavite pokrov za palico da zaščitite verigo.

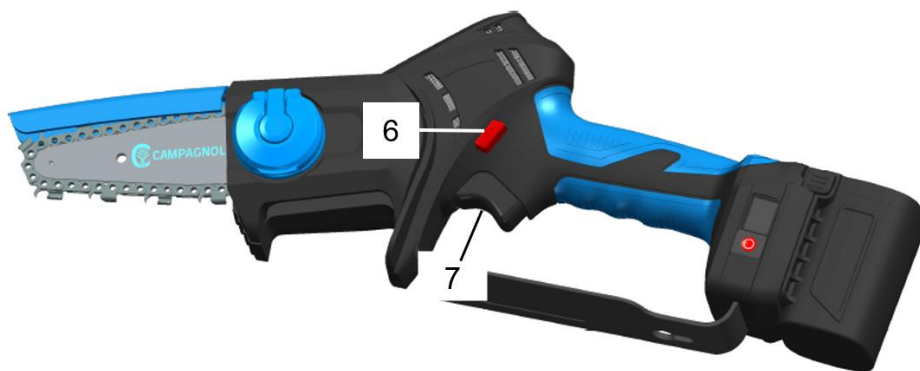

POZOR

- Izdelek uporabljajte samo za namene, opisane v odstavku „Opis izdelka“. Vsaka druga uporaba je lahko razlog nesreče in je prepovedana.
- Izdelek vklopite le, ko je vstavljena med veje.
- Neprimerna uporaba je vzrok večje obrabe izdelka in ne omogoča varčevanja s porabo baterije.
- Nikoli ne odklopite baterije, ko je orodje v uporabi.

V primeru težav pri delovanju med rezanjem takoj ustavite dejavnost, da preprečite poškodbe izdelka ali nevarne razmere za ljudi, in preverite stanje verige in/ali popravite pogoje delovanja.

6.2.3 UPORABA IZDELKA, NAMEŠČENEGA NA TELESKOPSKO PALICO

Ko je izdelek vklopljen, kot je navedeno v odstavku 6.2.1, odstranite pokrov palice (15).

Za pravilno uporabo morate izdelek obvezno držati z obema rokama, in sicer z desno roko za krmilni ročaj (25), z levo pa za ročaj (27) na palici.

Nato pritisnite pogonsko ročico (26), da se orodje zažene.

Ko sprostite pogonsko ročico se naprava zaustavi.

Pred shranjevanjem orodja se prepričajte, da je veriga zaustavljena, izklopite stikalo ON/OFF, izvlecite baterijo in vstavite pokrov za palico da zaščitite verigo.

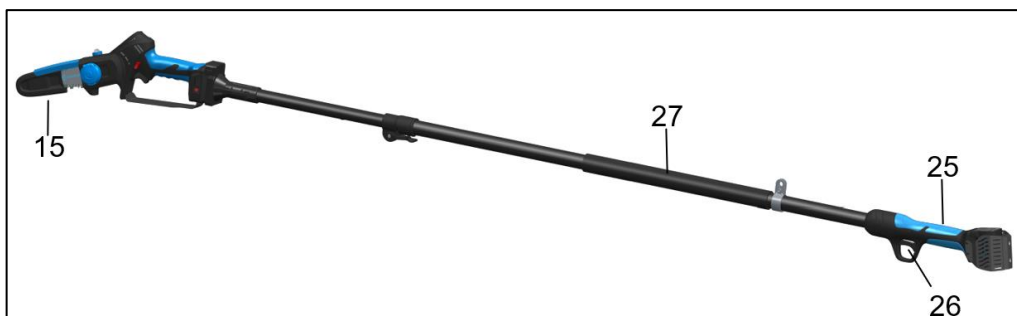

- Nikoli se ne zadržujte pod vejo, ki jo žagate in vedno ocenite prostor padanja odžaganih vej. Veje, ki padejo na tla, se lahko odbijejo navzgor, s tem pa obstaja nevarnost poškodb.
- Palico držite pod kotom in ne presežite kota 60° glede na vodoravno površino.
- Da bi odžagane veje lažje padle z drevesa svetujemo, da najprej odžagate veje spodaj
- Med rezanjem ne pritiskajte na silo na verigo žage, pustite jo, naj teče. Za boljše rezultate rezanja je treba poskrbeti, da se hitrost verige zaradi preobremenitve ne zmanjša.

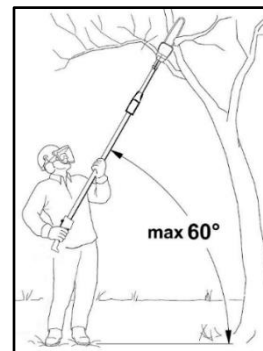

6.2.4 ZAUSTAVITEV IZDELKA

- S sprostitvijo pogonske ročice (7) boste takoj zaustavili motor in verigo.
- Ugasnite napravo z gumbom ON-OFF (10).
- Vstavite pokrov za palico (15), da zaščitite operaterja pred nenamernim stikom z rezili verige.
- Odstranite baterijo (16) tako, da hkrati pritisnete obe stranski tipki (17), da sprostite varovalo, in nato baterijo potisnete navzgor, kot je prikazano na sliki 4.

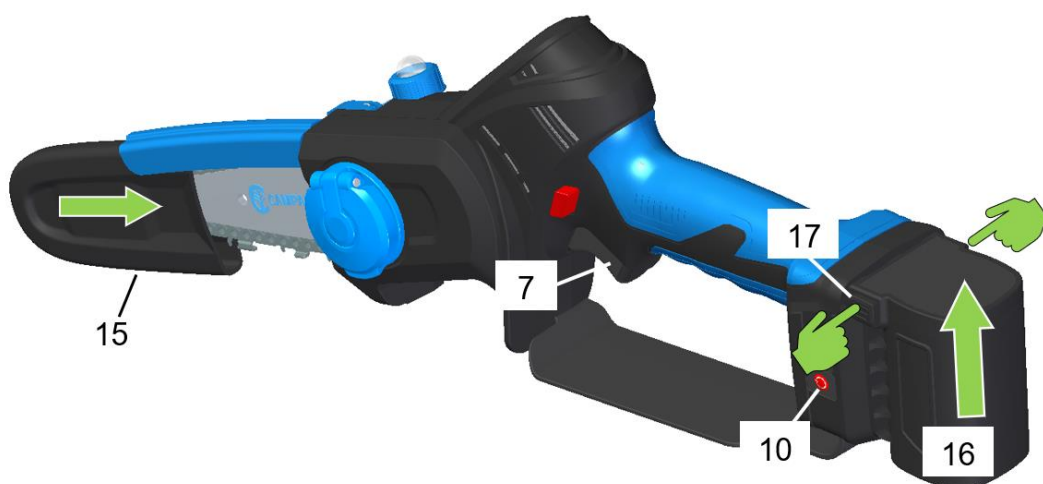

Sl.4



POZOR

Da bi se izognili nevarnosti ali poškodbam premoženja ali oseb, orodja ne odlagajte ali puščajte brez nadzora, dokler se veriga po končani uporabi ne ustavi in nima pokrova verige.

6.2.5 ZAUSTAVITEV IZDELKA, NAMEŠČENEGA NA TELESKOPSKO PALICO

- S sprostitvijo pogonske ročice (26) boste takoj zaustavili motor in verigo.
- Ugasnite napravo z gumbom ON-OFF (10).
- Vstavite pokrov za palico (15), da zaščitite operaterja pred nenamernim stikom z rezili verige.
- Odstranite baterijo (16) tako, da hkrati pritisnete obe stranski tipki (17), da sprostite varovalo, in nato baterijo potisnete navzgor, kot je prikazano na sliki 4.

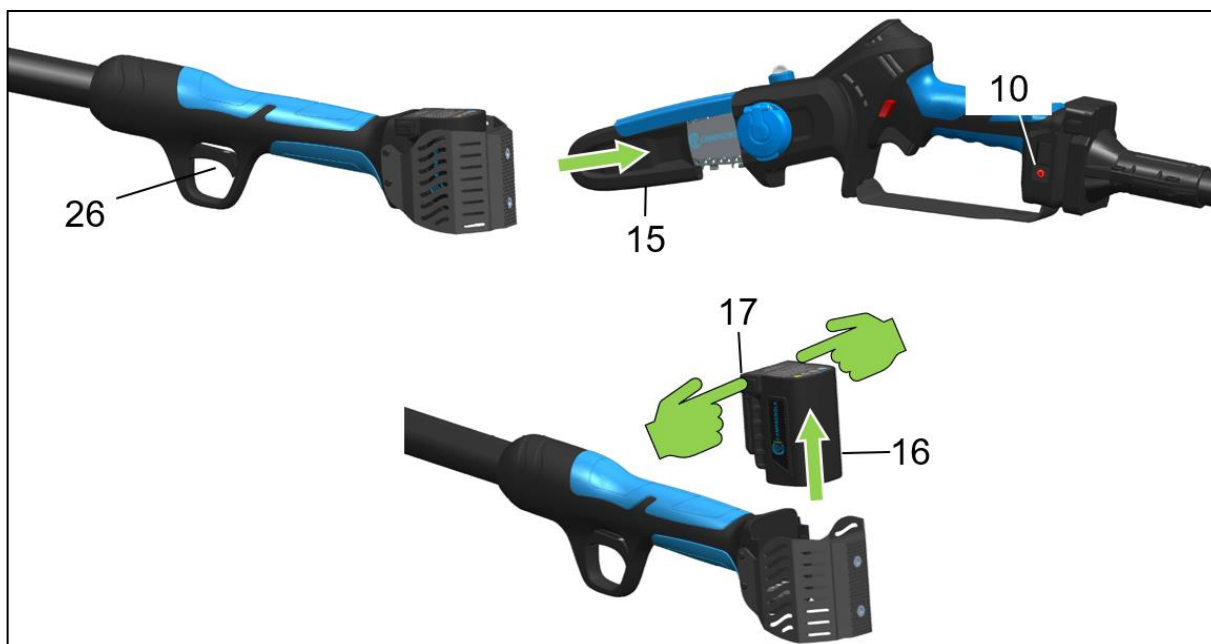

6.3 PREDPISI ZA DELO IN REZANJE

6.3.1 ODREZ

Izdelek zaženite s hkratnim pritiskom na varnostni zaklep in pogonsko ročico.

S spodnjim delom verižnega letve prerežite deblo.

Konico odbijača (14) položite na vejo in jo med rezanjem uporabite kot oporno točko, pri čemer mora biti rezalna prečka navpična.

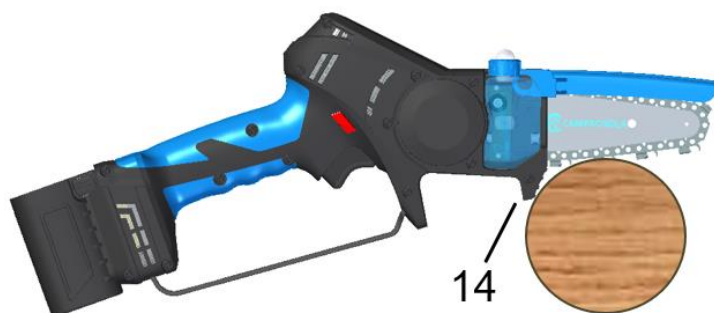

Če je veja napeta: Zarežite razbremenilni rez na napeti strani, nato pa na napenjalni strani odrežite.

6.3.2 REZANJE DEBELIH VEJ

20 cm pred ugotovljeno točko (B) naredite razkladalni rez (A), kjer bo nato narejen rez za razčlenitev.

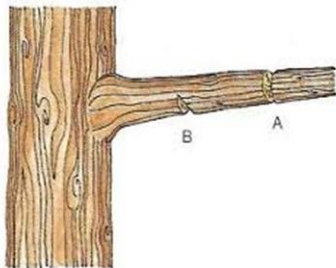

POZOR

Če les med rezanjem blokira verigo, ustavite motor, dvignite deblo in spremenite njegov položaj. Ne poskušajte vleči za ročaj in tako sprostiti verige naprave.

6.4 PREMIKANJE IZDELKA

Pred premikanjem orodja se v primeru kratkih premikov prepričajte, da:

- je orodje je izklopljeno
- je veriga zaustavljena
- da je pokrov palice vstavljen.

Ko preverite zgornje pogoje, nadaljujte s premikanjem tako, da obrnete rezalno glavo nazaj glede na smer ravnanja in pri tem pazite, da osebe, stvari ali živali ne pridejo v stik z orodjem.

V primeru premikanja z različnih lokacij ali dolgih premikov je poleg zgoraj navedenega (točka a-b-c) predpisano tudi:

- izvlecite akumulator;
- orodje in baterijo vstavite nazaj v embalažo.

6.5 DAJANJE STROJA V MIROVANJE

Po uporabi ali v primeru dolgotrajne nedejavnosti je predpisano, da:

- Sledite postopku za izklop in zavarovanje izdelka (glejte odstavek 6.4).
- Po izvedbi zgoraj opisanih postopkov izpraznite rezervoar za olje in ponovno zaprite zamašek.
- Odstranite ostanke rezanja (žaganja) s sprednjega ohišja. Ponovno namestite in očistite orodje ter ponovno namestite pokrov palice na palico.
- Upoštevajte vse predpise o vzdrževanju, opisane v priročniku, ter veljavne in uporabne varnostne predpise.



POZOR

Za krajša in daljša obdobja, ko izdelka ne uporabljate, izpraznite rezervoar za mazanje verige in poskrbite, da bo orodje shranjeno na pokritem, suhem mestu, stran od vremenskih vplivov, da se ohrani njegova celovitost.

7. VZDRŽEVANJE

Spodaj opisani postopki vzdrževanja služijo ohranjanju učinkovitosti in dobrega stanja izdelka z namenom preprečevanja morebitnih okvar.

Izraz „vzdrževanje“ vključuje:

➤ Preventivno ali redno vzdrževanje

Sklop posegov, ki se izvajajo v vnaprej določenih intervalih ali v skladu s predpisanimi merili in so usmerjene v zmanjšanje verjetnosti okvare ali poslabšanja delovanja stroja. Preventivno vzdrževanje vključuje inšpekcijske preglede, nadzor, nastavljanje, čiščenje in mazanje.

➤ Specialistično ali izredno vzdrževanje

Sklop posegov, ki se izvajajo v vnaprej določenih intervalih ali po okvarah in napakah, katerih namen je obnoviti delovanje stroja, je opredeljen kot specialistično vzdrževanje. Specialistično vzdrževanje vključuje obnovo, popravila, ponovno vzpostavljane nazivnih pogojev delovanja, ali zamenjavo okvarjene, nepravilno delujoče ali obrabljene enote.

**OPOMBA:**

Postopke preventivnega in specialističnega vzdrževanja lahko v skladu z navedbami na listih izvede uporabnik ali pooblaščen servisni centri (c.a.t.) proizvajalca.
Nekateri postopki specialističnega vzdrževanja so zaradi svoje zapletenosti namerno izpuščeni iz navodil in jih lahko izvajajo izključno c.a.t., ki imajo tehnično znanje, dokumentacijo in opremo, potrebno za izvajanje dejavnosti.

**POZOR**

Pogostost izvajanja vzdrževanja in/ali popravil mora biti:

- A) Glede na stanje obrabe. Popravila se izvajajo po oceni rezultatov uvodnega pregleda, da se prepreči poškodba zadevne enote
- B) po okvari ali poslabšanju stanja. Pregled, s katerim se opredeli okvara ali poslabšanje stanja, sledi popravilo.

Popravilo se mora izvesti po oceni rezultatov pregleda.

**OPOMBA**

PROIZVAJALEC NE ODGOVARJA ZA OKVARE ALI NEPRAVILNO DELOVANJE V GARANCIJSKEM OBDOBJU IZDELKA V PRIMERU POMANJKLJIVEGA VZDRŽEVANJA, MAZANJA, ZAMENJAVE NEORIGINALNIH DELOV ALI DELOV, KI JIH PROIZVAJALEC NI ODOBRLIL, IN UPORABE IZDELKA NA DRUGAČEN NAČIN, KOT JE NAVEDENO V TEM PRIROČNIKU Z NAVODILI.

7.1 PREVENTIVNO ALI REDNO VZDRŽEVANJE

Redne vzdrževalne postopke, navedene v nadaljevanju, lahko izvajajo upravljavci ali vzdrževalci. Osebna varovalna oprema, ki je predvidena in jo je treba uporabljati, je navedena v odstavku 1.5.

7.1.1 NAVORI ZA ZATEGOVANJE

Med vzdrževanjem je treba zategniti vijake in sornike različnih tipov in velikosti.

V naslednjih tabelah je glede na vrsto vijakov in/ali sornikov prikazana vrednost največjega navora za zategovanje, ki ga je treba uporabiti in upoštevati, da bi se izognili težavam z izdelkom.

Pol.	Opis	Funkcija	USPOSOBLJENO OSEBJE	Navor za zategovanje
1	Vijak Ø3x10	Zaklenejo pokrove		1,5 Nm
2	Vijak Ø2,9x13	Blokirajo rezervoar		1,5 Nm

**POZOR**

Upravljavcu je prepovedano opravljati vzdrževanje in/ali zategovanje vijakov in sornikov, ki so rezervirani za mehanskega vzdrževalca ali električnega vzdrževalca.

7.1.2 MAZANJE VERIGE

Emisija olja na verigo (1) se izvede tako, da pritisnete na črpalko, ki se nahaja na pokrovčku (12) rezervoarja.

Med uporabo bodite vedno pozorni, da je na voljo dovolj olja na verigi in po potrebi pritisnite na črpalko. Vedno preverjajte raven olja v rezervoarju (14) in po potrebi dolijte.



POZOR!

Če mazanja ne izvajate, lahko to povzroči ukleščenje verige (1) na podporni prečki (2).



7.1.3 ZAMENJAVA VERIGE IN/ALI REZILNE LETVE

Izvedite po vrsti naslednje postopke:

- Izklopite izdelek z gumbom ON/OFF (10) in izvlecite baterijo (16) s pritiskom na jezičke (17).
- Dvignite okrogli gumb blokirne matice (3) in ga obrnite v nasprotno smer urnega kazalca, tako da lahko odstranite sprednje ohišje (5).
- Da bi razrahljali verigo (1), obrnite regulacijski vijak (4) v nasprotno smer urnega kazalca, dokler se ne ustavi.
- Odstranite letev (2) in verigo (1), ki jo je treba zamenjati.
- Vstavite jezičke transmisijskih členov verige (1) v utor na letvi. Puščice na spojnem členu, na zgornjem delu letve (2), morajo biti obrnjene proti njeni konici.
- Postavite letev in verigo na napravo, pri čemer preverite:
 - da so členi vodila verige vstavljeni na zobnike pastorka
 - da je luknja na letvi (A) vstavljena na vodilo na telesu naprave.
 - da je zatič napenjala verige (B) vstavljen v luknjo v letvi.
- Ponovno namestite ohišje (5) in privijte blokirno matico (3) v smeri urnega kazalca, ne da bi zategnili.
- Napnite verigo tako, da obrnete regulacijski vijak (4) v smeri urnega kazalca, tako da je veriga dobro napeta in lahko brez težav zdrsi s potiskom roke.
- Ko je dobro napeta, okrogli gumb obrnite v smer urnega kazalca, dokler ne zategnete ohišja na letev, nato okrogli gumb zaprite nazaj.

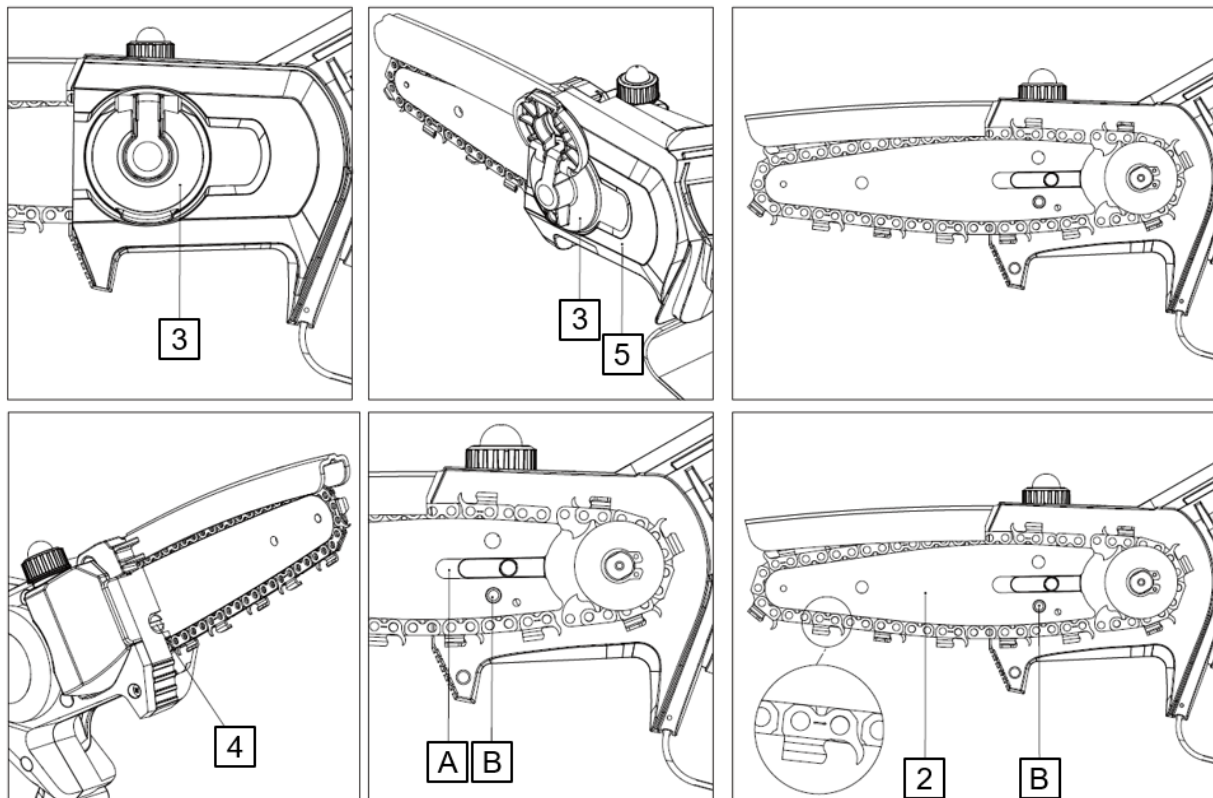

OPOMBA

Prečka je lahko v kakršnemkoli položaju, tudi če je logotip Campagnola obrnjen na glavo.



POMEMBNO

Potem, ko ste verigo dobro namazali, preden začnete z rezanjem, naj veriga (1) nekaj minut teče na nizki hitrosti, tako da olje doseže vse dele verige (1) in letve (2). Poskrbite, da se veriga, letev in pastorek popolnoma ogrejejo. Prvi rezi naj bodo nežni, bodite pozorni, da imate vedno na voljo dovolj olja, ne pritiskajte preveč.

7.1.4 KONTROLA OBRABE PASTORKA VERIGE

Redno preverjajte obrabo pastorka.

Če sledi obrabe na zobeh pastorka presegajo $a = 0,5 \text{ mm}$ (0,02 in), je treba pastorek zamenjati.

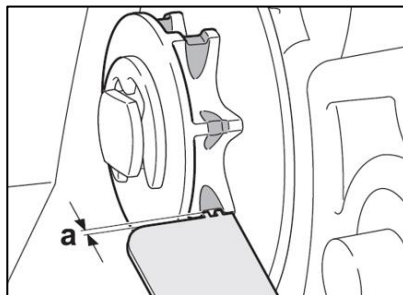

Nikoli ne uporabljajte verige, kjer je pastorek poškodovan, še posebej, če je veriga nova. Novo verigo namestite na nov pastorek.



POMEMBNO

Zamenjavo pastorka verige mora izvesti pooblaščen servis C.A.T.

7.1.5 VZDRŽEVANJE OB ZAKLJUČKU DELA

Po uporabi ali v primeru dolgotrajne nedejavnosti je predpisano, da:

- Sledite postopku za izklop in zavarovanje opreme (glejte odstavek 6.5).
- Izpraznite rezervoar za olje in ponovno zaprite zamašek.
- Odstranite ostanke rezanja (žaganja) s sprednjega ohišja. Ponovno sestavite in temeljito očistite stroj.
- Vstavite pokrov za prečko na prečko.
- Upoštevajte vse predpise za vzdrževanje, navedene v priročniku.



POZOR

Vsakih 20 delovnih ur razstavite sprednje zaščitno ohišje in odstranjujte ostanke pri rezanju, ki bi lahko ogrozili odlično delovanje verige.

7.2 SPECIALISTIČNO ALI IZREDNO VZDRŽEVANJE



Izredno vzdrževanje mora izvesti mehanik-vzdrževalec ali vzdrževalec električar/elektronik, glede na to, kaj je treba izvesti.

Pred vsakim izrednim vzdrževanjem je treba izdelek obvezno zavarovati, zlasti:

- Nadenite si zaščitne rokavice, odporne na predrtje/rezanje.
- Orodje izklopite s stikalom ON/OFF (10).
- Odklopite baterijo (16).
- Baterijo postavite na varno, suho mesto, zaščiteno pred vremenskimi vplivi.



POZOR

Vsa izredna vzdrževalna dela, drugačno od tisti, ki so navedena v odst. 7.2.1, 7.2.2 in 7.2.3 se morajo izvesti v C.A.T.

7.2.1 ČIŠČENJE REZILNE PREČKE IN ODPRTIN ZA MAZANJE



Da bi ohranili brezhibno delovanje verige, je treba skrbeti, da v sistemu mazanja ni ostankov rezanja (žagovina). Najprej demontirajte sprednje ohišje (5), verigo (1) in prečko (2) po postopku iz odstavka 7.1.3.

Očistite ohišje (5) in celotno območje orodja, ki se nahaja pod prečko in še posebej usmerjevalnik olja (A). S krtačo s prečke odstranite vsakršno umazanijo:

- očistite utor letve s temu namenjenim strgalom.
- očistite odprtine za mazanje

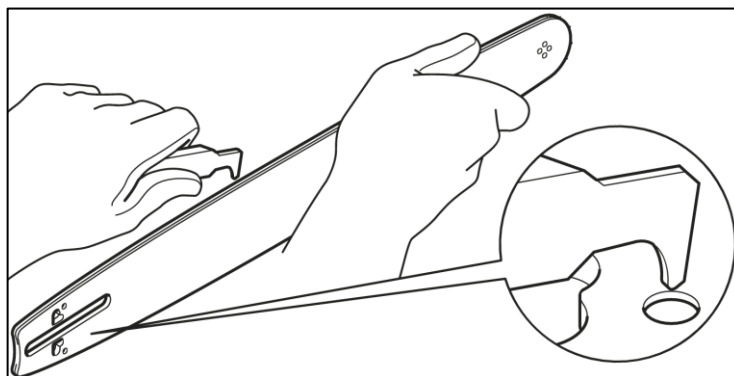
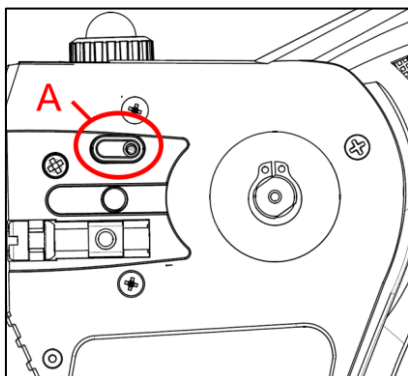

(*) Glede priporočene vrste masti/maziva in/ali lepila/tesnilne mase glejte odstavek 7.3.3.

7.2.2 MAZANJE PASTORKA MOTORJA



Ta odstavek vsebuje informacije in napotke, ki jih je treba upoštevati pri mazanju zobnikov.

Redno po vrsti izvajajte naslednje postopke:

- Najprej demontirajte sprednje ohišje (5), verigo (1) in prečko (2) po postopku iz odstavka 7.1.3.
- Odstranite vijak (A) in tesnilo OR (B).
- V luknjo dajte majhno količino masti.
- Privijte vijak (A), ko je tesnilo OR (B) vstavljeno.

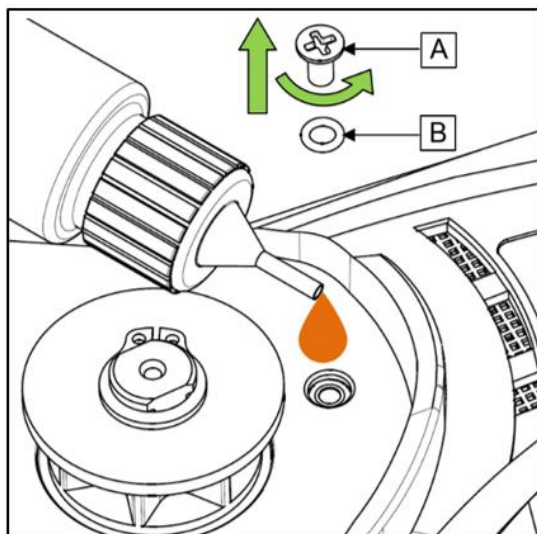

(*) Glede priporočene vrste masti/maziva in/ali lepila/tesnilne mase glejte odstavek 7.3.3.

7.2.3 OSTRENJE VERIGE



POZOR

Za brušenje in vzdrževanje verige upoštevajte navodila proizvajalca.

Veriga mora biti vedno dobro nabrušena. Če je veriga nabrušena, po lesu napreduje sama in ustvarja debele in dolge lesne ostružke.

Verigo nabrusite, ko pride do ene od naslednjih situacij:

- veriga ne reže, ne da bi pritiskali z rezilom ob les in proizvaja zelo fino žagovino;
- če pri rezanju žaga ne proizvaja žagovine, je veriga popolnoma obrabila rezilno žico in pri rezanju les spreminja v prah;
- žaga za obrezovanje se med rezanjem zatika.

V nadaljevanju sledi kratek opis verižnega zoba:

- A = kot brušenja
- B = kot rezanja
- C = kaliber za globino
- D = Paralele
- E = rezilni element, desno usmerjen
- F = rezilni element, levo usmerjen
- G = omejevalnik globine

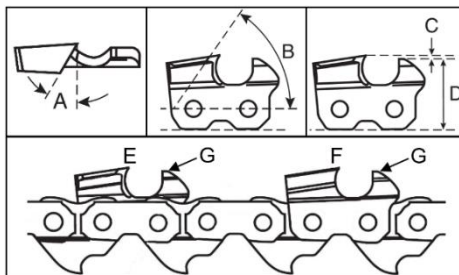

POZOR

Zobniki verige so nabrušeni, operater se lahko ureže. Nadenite si zaščitne rokavice proti perforaciji.

➤ BRUŠENJE REZILNIH ELEMENTOV

Preden se lotite brušenja, očistite verigo in zamenjajte poškodovane oziroma obrabljene dele.

Za ostrenje uporabite priloženo pilo premera 4 mm, primerno za korak verige (1/4").

- med brušenjem mora biti okrogel brus pravokotno na letev.
 - verigo vedno brusite od znotraj navzven, ohranite naklon rezila pod kotom 30 °.
 - zaključite brušenje zobnikov na isti strani, nato pa obrnite verigo in ponovite postopek za zobnike na nasprotni strani.
- Po brušenju morajo biti vsi rezilni členi enake dolžine in širine.

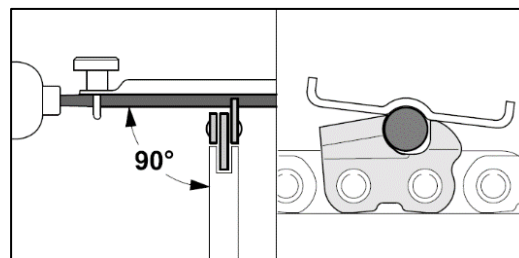

➤ NASTAVITEV OMEJEVALNIKOV GLOBINE

Vsakih 3 do 4 brušenj verige preverite in po potrebi popilite omejevalnik globine, kot je prikazano spodaj:

- Kaliber za globino postavite na verigo (1), tako da omejevalnik globine štrli ven.
- S ploščatim brusom pobrusite štrleči del omejevalnika tako, da dobite enako vrednost, kot jo ima globinski kaliber.
- Zaoblite sprednji kot omejevalnika globine.

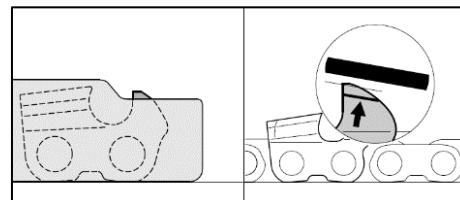

7.2.4 PREVERJANJE BATERIJE IN ORODJA



Poleg napotkov iz odstavka 3.7 mora vzdrževalec električnih naprav preveriti še naslednje:

- Popolno celovitost lupine baterije.
Uporabljajte samo nepoškodovane lupine. Če ugotovite nabrekanje, razpoke na ohišju, puščanje kemikalij itd., baterije ne smete uporabljati.
- Preverjanje priključnih terminalov in njihovega stanja.
Vzdrževalec mora zagotoviti, da so vsi kontakti nepoškodovani, da ne kažejo oksidacije, da niso upognjeni/odlomljeni/izgubljeni in/ali pokriti z nečistočami in materialom, ki bi lahko zmanjšal ali spremenil kontakt.
- Preverjanje priključnih terminalov na strani orodja
Vzdrževalec mora zagotoviti, da so vsi kontakti nepoškodovani, da ne kažejo oksidacije, da niso upognjeni/odlomljeni/izgubljeni in/ali pokriti z nečistočami in materialom, ki bi lahko zmanjšal ali spremenil kontakt.
- Preverite priključne terminale na strani polnilnika baterij in njihovo delovanje, kot je navedeno v navodilih, priloženih polnilniku.
Vzdrževalec mora zagotoviti, da so vsi kontakti nepoškodovani, da ne kažejo oksidacije, da niso upognjeni/odlomljeni/izgubljeni in/ali pokriti z nečistočami in materialom, ki bi lahko zmanjšal ali spremenil kontakt.

7.3 NAČRT VZDRŽEVANJA

Dejavnosti vzdrževanja izdelka so organizirane, kot je navedeno v tem priročniku.

Delno izvirajo iz vzdrževalnih dejavnosti, ki jim je izdelek tradicionalno podvržen, deloma iz rezultatov izkušenj servisnih centrov družbe CAMPAGNOLA S.r.l.

To omogoča, da v en dokument vstavimo tudi informacije ob upoštevanju posebnih razlik izdelka.



OPOMBA

Postopke preventivnega in specialističnega vzdrževanja (rednega in izrednega) lahko v skladu z navedbami v priročniku izvede stranka uporabnik ali pooblaščen servisni centri CAMPAGNOLA S.r.l.



POZOR

Spodaj opisane vzdrževalne postopke je treba izvajati na zaustavljenem izdelku pri odklopljenem energijskem napajanju.

7.3.1 KRITERIJ IZPOLNJEVANJA

Bistveno je, da je za vsako vzdrževalno dejavnost v celoti izpolnjen spodnji obrazec (ali sorodno), ki ga mora nato vzdrževalec hraniti v posebni mapi.

 CAMPAGNOLA <small>Be your side, since 1958</small>		SCHEDA DI CONTROLLO E MANUTENZIONE DEL PRODOTTO			
PRODOTTO:		MODELLO:		MATRICOLA:	DATA FABBRICAZIONE:
DATA	INTERVENTO EFFETTUATO	MANUTENZIONE ESEGUITA	FIRMA	NOTE	DATA PROSSIMO INTERVENTO



NEVARNOST

Vzdrževalna dela je treba izvajati s pogostostjo, navedeno v naslednjem poglavju.

Ker gre za izdelek na ročni pogon, je obvezno izvajati vzdrževanje v času, ki ga je predpisal proizvajalec, in zabeležiti dejavnosti vzdrževanja na zgoraj navedeni kartici ali v podobnem sistemu za namene sledljivosti in nastavljanje.

7.3.2 SEZNAM VZDRŽEVANJA IN POGOSTOST

Spodnja tabela prikazuje postopke vzdrževanja z ustrežno pogostostjo:

VZDRŽEVANJE	REDNO					IZREDNO Ob koncu vsake delovne sezone / vsaj enkrat na leto in ob popravilu ali obnovi pogojev delovanja
	Pred uporabe	Vsaki 2 uri delovanja	Vsak dan	Vsak teden	Vsaki 90 dni	
Preverite popolno celovitost izdelka.	X					X
Preverite, ali je veriga namazana	X	X	X			X
Preverite stanje in napetost verige	X	X	X	X		X
Preverite stanje letve	X			X		X
Preverite celovitost varoval in zaščit.	X			X		X
Preverite, ali so vsi vijaki pravilno zategnjeni				X		X
Preverite in dolijte olje	X	X	X			X
Odstranite ostanke reza.			X	X		X
Preverite obrabo pastorka verige.				X		X
Mazanje pastorka				X		X
Preverite učinkovitost baterije	X				X	X
Dokazilo o rednem servisu, ki ga je treba izvesti v servisu, pooblaščenem s strani proizvajalca.						X
Polnjenje za vzdrževanje akumulatorja. Potrebno, da ne bi padlo pod (10 V Stark M, 15 V Stark L) (takrat je ni več mogoče napolniti).					X	

Za podrobnosti o načinih izvajanja glejte ta navodila in predvsem odst. 7.1 in 7.2.

Pri vseh komercialno nameščenih sestavnih delih, ki so na izdelku in za katere je bila zagotovljena posebna dokumentacija, se je treba pri vseh dejavnostih sklicevati na zgoraj navedeno dokumentacijo.

7.3.3 MAZIVA

Izdelek je bil zasnovan tako, da zmanjšuje število postopkov, povezanih z mazanjem, vendar so zaradi njegove uporabe potrebna maziva za rezalni del.

Za mazanje verige obrezovalnika priporočamo profesionalno olje ali olje SAE 30.

Pri vseh vzdrževalnih delih, ki se nanašajo na mazanje zobnikov in mehanskih delov pri vseh dejavnostih razstavljanja/sestavljanja in/ali nastavljanja, ki jih zajema vzdrževalna dejavnost se priporoča spodaj navedena mast.

Komerčni podatki o masti	
Dobavitelj	PAKELO MOTOR OIL Srl
Vrsta	Mast MULTIPLEX EP NLGI 2
Uporaba	Primerni so, kadar se v različnih aplikacijah zahteva izjemna odpornost na obremenitve in obrabo.

Pred uporabo od proizvajalca zahtevajte "varnostni list izdelka", ki ga običajno najdete tudi na spletni strani dobavitelja.

Na mestih, kjer je predvidena uporaba, ne uporabljajte maziv, drugačnih od tistih, ki jih je določil proizvajalec.

Ne mešajte z drugimi mazivi.

Priporoča se previdna uporaba.

Pri ravnanju /uporabi masti vedno uporabljajte nepropustne zaščitne rokavice in upoštevajte varnostni list masti.

Ne pozabite, da:

- vdihavanje hlapov, ki nastajajo pri gorenju izdelka pri temperaturi nad 300 °C, lahko povzroči nepravilnosti upravljalca;
- kajenje je prepovedano;
- po rokovanju z izdelkom si je treba obvezno umiti roke.

8. TEŽAVE - VZROKI - REŠITVE

Iskanje in odpravljanje okvar lahko izvaja le usposobljeno osebje, ki je razumelo navodila v tem priročniku in priloženi dokumentaciji.

Situacije, ki lahko privedejo do okvare, so običajno posledica pomanjkljivega ali slabega vzdrževanja ali okvare nekaterih mehanskih in/ali električnih/elektronskih sestavnih delov izdelka ali situacije, povezane z materialom, s katerim se ravna.

V naslednji preglednici so navedene možne okvare, ki se lahko pojavijo na izdelku. V stolpcu „Vzrok“ je navedeno kaj je povzročilo stanje okvare.

V stolpcu „Rešitev“ je navedeno dejanje, ki bo odpravilo stanje okvare, ki se je pojavilo.

TEŽAVA	VZROK	REŠITEV
Izdelek ne deluje.	Nezdružljiva baterija	Baterijo zamenjajte z združljivo
	Prazen akumulator	Napolnite baterijo
	Poškodovan ali umazan konektor	Obrnite se na C.A.T.
Veriga se blokira.	Ni zadosti namazano. V rezervoarju je premalo olja.	Dolijte olje v rezervoar.
	Veriga ni dovolj napeta	Nastavite napetost verige
	Neupoštevanje pogojev rezanja	Glej delovne standarde v poglavju 6.3
Visoka temperatura obrezovalnika	Neupoštevanje pogojev rezanja	Glejte pogl. 6.3 predpisi za delo in rezanje. Počakajte, da se temperatura spusti pod 20 °
	Poškodovana elektronika	Obrnite se na C.A.T.
Veriga se med rezanjem zatika.	Obrabljena veriga	Nabrusite verigo
	Poškodovana veriga	Zamenjajte verigo
Žaga za obrezovanje nima moči	Prazen akumulator	Napolnite akumulator
	Baterija je dotrajana ali jo je treba zamenjati	Obrnite se na C.A.T.
Baterija se ne polni Ko se vstavi baterija, se LED-dioda v ustreznih reži za baterijo ne prižge	Napajalni vtič ni vstavljen	Prepričajte se, da je polnilnik priključen na vtič.
	Napajalni vtič ne dovaja napetosti	Prepričajte se, da je priključni vtič napajan in da niso posredovale naprave za prekinitvev.
	Baterija je prevroča ali premrzla ali je poškodovana	Poškodovana baterija. Obrnite se na C.A.T.
	Okvara polnilnika	Obrnite se na C.A.T.

8.1 SEZNAM ALARMOV

V spodnji tabeli je seznam diagnostike, ki se lahko prikažejo na zaslonu orodja v primeru električnih/elektronskih napak, ki se lahko pojavijo na izdelku.

Opis alarma	Koda napake	Število utripanj	Število zvočnih signalov
Ni težav	E00	0	0
Zaščita pred stikom	E01	1	1
Napaka na senzorju za tok	E02	2	6
Okvara mosfetov	E03	3	6
Hall senzor / zlomljeno rezilo	E04	4	3
Zaščita za konico nadtoka / srednjega toka	E05	5	5
Blokirano odpiranje / motor	E06	6	3
Preobremenitev	E07	7	4
Podtok / nadtok	E08	8	1
Pregrevanje mosfeta	E09	9	6
Napaka v komunikaciji PWM / napaka napetosti	E10	10	2
Napaka akumulatorja	E10	10	7
Napaka EEPROM-a	E11	11	6
Napaka zaznavanja faze	E12	12	4
Napaka programiranja	E13	13	6
Škarje in akumulator nista kompatibilna	E16	16	9
Matična plošča ni uspela komunicirati z baterijo	E17	17	10

9. NADOMESTNI DELI

Način za naročanje nadomestnih delov:

Če želite naročiti nadomestne dele, se obrnite na lokalnega distributerja ali prodajalca ali na pooblaščen servisni center CAMPAGNOLA S.r.l. in navedite količino in kodo izdelka, ki ga želite naročiti.

Seznam nadomestnih delov si lahko ogledate na spletni strani proizvajalca CAMPAGNOLA S.r.l. ali pošljete pisno zahtevo na:

CAMPAGNOLA S.r.l. Sede e Stabilimento
40069 ZOLA PREDOSA (BO) Italija
Via Lazio, 21,23,23/A e 23/B Tel. +39 051 753500
Faks +39 051 752551
www.campagnola.it - star@campagnola.it

in navedite:

- serijsko številko izdelka;
- vrsto enote kot je navedeno na tablici, ki je nameščena na izdelek. Če je ni, navedite opis kosa.
- opis.
- želeno količino.

10. PRILOGE

To poglavje vsebuje seznam DOKUMENTOV, ki so dobavljeni z izdelkom, so sestavni del teh navodil, ki jih je dobavila družba CAMPAGNOLA S.r.l. in jih je treba uporabljati kot referenco za uporabo, delovanje in vzdrževanje samih komponent.

OPIS	PROIZVAJALEC
Splošni garancijski pogoji	CAMPAGNOLA S.r.l.
Izjava o skladnosti z direktivo o strojih	CAMPAGNOLA S.r.l.
Hitri vodnik	CAMPAGNOLA S.r.l.



Kullanım ve bakım kılavuzu

MOD. T-CAT M V1



Elektrikli zincirli budayıcı

Türkçe

ORİJİNAL TALİMATLARIN ÇEVİRİSİ

Kullanmadan önce kullanım ve bakım kılavuzunu dikkatlice okuyun



TÜRKÇE

Tüm ülkelerde tüm hakları saklıdır

Bu ürünün daha fazla kopyası, bilgi veya müşterinin tesislerinde servis müdahalesi veya bu belgenin teknik yönlerinin açıklığa kavuşturulması için her türlü talep, Bölge Distribütörüne veya Bayiye veya aşağıdaki adreste bulunan Teknik Servis Merkezine iletilmelidir:

CAMPAGNOLA S.r.l.
Şube ve Tesis
40069 ZOLA PREDOSA (BO) Italy
Via Lazio, 21, 23, 23/A, 23/B e 25 Tel. +39 051 753500
Faks +39 051 752551
www.campagnola.it star@campagnola.it

Üretici, bu kılavuzun bir kopyasını üretim tarihinden itibaren on (10) yıl boyunca saklayacaktır.

Metin ve görseller titizlikle hazırlanmıştır. Buna rağmen CAMPAGNOLA S.r.l., baskı hatalarını ve/veya yanlışlıkları düzeltmek amacıyla verilen bilgilerde önceden haber vermeksizin ve herhangi bir sorumluluk almadan değişiklik ve/veya güncelleme yapma hakkını saklı tutar.

Bu yayına ekli açıklamalar ve resimler bağlayıcı değildir; CAMPAGNOLA S.r.l. bu nedenle, bu yayını güncelleme taahhüdü olmaksızın, herhangi bir zamanda, ürünün çalışmasını iyileştirmek amacıyla veya ürün güvenliği ile ilgili olmayan diğer herhangi bir gereklilik için uygun görebileceği organlarda, ayrıntılarda veya aksesuar tedarikinde herhangi bir değişiklik yapma hakkını saklı tutar.

Bu belgenin üretici tarafından değiştirilmesi durumunda, kullanım yerinde kılavuzun yalnızca güncel sürümlerinin bulunmasını sağlamak da kullanıcının sorumluluğundadır.

Kullanım kılavuzunun içeriği tamamen teknik nitelik taşır ve CAMPAGNOLA S.r.l.'nin mülkiyetindedir.

Kullanım kılavuzunun hiçbir bölümü, CAMPAGNOLA S.r.l.'nin yazılı izni olmadan başka bir dile tercüme edilemez ve/veya uyarlanamaz ve/veya herhangi bir şekilde ve/veya mekanik, elektronik araçlarla, fotokopi, kayıt veya başka yöntemlerle çoğaltılamaz.

Mülkiyet sahibi şirket, haklarını yasalarla korumaktadır.

Dokümantasyon 2006/42/CE sayılı Yönetmeliğin 1.7.4 maddesine uygun olarak hazırlanmıştır

Değerli Müşterimiz,

CAMPAGNOLA S.r.l., ürün yelpazesinden bir ürün satın aldığınız için size teşekkür eder ve sizi bu kılavuzu okumaya ve anlamaya davet eder.

Piyasayı bütüncül spesifik ve dinamik çözümlerle yorumlayabilme kapasitesi, sektörle ilgili geniş bilgi birikimi garantisi ile birlikte CAMPAGNOLA S.r.l. şirketini budama ve hasat ekipmanlarının tasarımı, üretimi ve gerçekleştirilmesinde bir dünya lideri haline getirmiştir.

Üstün vasıflara sahip personeli ile etkin satış ve teknik servis ağı sayesinde, CAMPAGNOLA S.r.l. sizlere geniş bir ürün yelpazesi sunar:

- budama için elektromekanik (bataryalı) ve pnömatik zincirli budama testeresi ve makaslar, uzatma versiyonunda da;
- zeytin ve çeşitli türde meyve toplamak için elektromekanik (bataryalı) ve motorlu pnömatik silkeleme makinaları;
- traktör üç nokta askı tertibatı için kompresör ve motokompresörler;
- elektromekanik ciltleme makinesi.

Tercih nedenleri aşağıdaki gruplarda toplanabilir:

- > ürünlerin kullanım kolaylığı ve pratikliği;
- > çok yönlü kullanım;
- > kullanılan malzemelerin kalitesi;
- > güvenilirlik;
- > proje tasarımı.

Kılavuzun kullanımı, aranılan konunun hemen bulunmasını sağlayan, ilk sayfaya içindekiler bölümü ve şema ile kolaylaştırılmıştır.

Ürünle birlikte verilen belgeler bu kılavuzdan ve bu kılavuzun ayrılmaz bir parçası olan ekler bölümünde listelenen belgelerden oluşur.

İçinde, satın alınan ürünün doğru kullanımının yanı sıra kurulum, devreye alma, bakım ve hizmet dışı bırakma için gerekli tüm bilgileri bulacaksınız.

Kullanıcının bu kılavuzun tamamını okuyup anlaması ve sağlanan belgelerdeki uyarıları ve reçeteleri dikkatle takip etmesi zorunlu bir gerekliliktir.

Herhangi bir yedek parça, özel ekipman seçimi konusunda tavsiye veya sadece satın aldığınız ürünle ilgili bilgi almak için sizi doğrudan CAMPAGNOLA S.r.l. veya yerel bayinizle iletişime geçmeye davet ediyoruz.

Orijinal talimatlar İtalyanca dilinde yazılmıştır. Diğer bütün dillere orijinalinden tercüme edilmiştir.

1. GENEL.....	778
1.1 GİRİŞ.....	779
1.2 PERSONELİN NİTELİKLERİ.....	779
1.3 KULLANIM KILAVUZUNDA VERİLEN GÜVENLİK KURALLARI.....	780
1.4 KULLANILAN İŞARETLER.....	780
1.5 KİŞİSEL KORUYUCU EKİPMAN (KKE).....	782
1.6 DEĞİŞİKLİK YAPMA YASAĞI.....	784
1.7 KULLANILAN TERMİNOLOJİ VE KISALTMALAR.....	784
1.8 GARANTİ.....	785
2. TEKNİK TANIMLAMA.....	785
2.1 ÜRÜN TANIMLAMA.....	785
2.2 TEKNİK VERİLER.....	786
2.3 MEVCUT MODELLER.....	787
3. ÜRÜNÜN TANIMI.....	787
3.1 İZİN VERİLEN KULLANIM - AMAÇLANAN.....	787
3.2 YASAK KULLANIM.....	788
3.3 ÜRÜN BİLEŞİMİ.....	789
3.4 AKSESUARLAR.....	790
3.5 GENEL ÖZELLİKLERİ.....	790
3.6 BATARYA KULLANIMI.....	791
3.7 ŞARJ CİHAZININ KULLANIMI.....	793
4. GÜVENLİK.....	795
4.1 GENEL BİLGİLER.....	795
4.2 UYGULANABİLİR DİREKTİFLER VE REFERANS ALINAN TEKNİK STANDARTLAR.....	795
4.3 ÜRÜNÜN BELGELENDİRİLMESİ.....	796
4.4 CE İŞARETİ.....	796
4.5 KULLANIM SINIRLARI.....	798
4.6 TEHLİKELİ BÖLGELER.....	798
4.7 ÇALIŞMA KOŞULLARI.....	798
4.8 TİTREŞİMLER.....	798
4.9 GÜRÜLTÜ SEVİYESİ.....	799
4.10 ESKİMİŞ MALZEMELERİN TASFIYESİ.....	799
4.11 ÖZEL ATIKLARLA İLGİLİ TALİMATLAR.....	800
4.11.1 BATARYALAR.....	800
4.12 ÜRÜNE UYGULANAN GÜVENLİK ÖNLEMLERİ.....	801
4.12.1 SABİT KORUYUCULAR.....	801
4.12.2 ÇIKARILABİLİR KORUMALAR.....	801
4.12.3 KAZARA ÇALIŞTIRMAYA KARŞI CİHAZ.....	802
4.13 ARTIK RİSKLER.....	802
4.13.1 ÇARPMA VE EZİLME.....	802
4.13.2 KESİLME.....	803
4.13.3 YANGIN.....	803
4.13.4 PATLAYICI ORTAM:.....	803
4.13.5 KÖRLÜK.....	803
4.13.6 CİSİM DÜŞME VE FIRLAMA:.....	804
4.13.7 KAYMA.....	804
4.13.8 KAMÇI ETKİSİ.....	804
4.13.9 TAKILMA.....	804
4.13.10 DEVRE ARIZALARI.....	804
4.13.11 YILDIRIM.....	804
4.13.12 YANMA/HAŞLANMA RİSKİ.....	805
4.14 ÜRÜNÜN KULLANIMI İLE İLGİLİ İLAVE TEHLİKE YÖNERGELERİ.....	805
4.15 EK DİKKAT GEREKTİREN DURUMLAR.....	807
4.16 DAVRANIŞ BİÇİMLERİ İLE İLGİLİ GENEL BİLGİLER.....	808
4.17 İŞARET LEVHALARI.....	809
4.17.1 İZLEME PLAKALARININ ELDEN ÇIKARILMASI.....	809
5. KURULUM.....	811
5.1 AMBALAJ VE AMBALAJDAN ÇIKARMA.....	811
5.1.1 DEPOLAMA.....	811
5.2 ÜRÜN MONTAJI.....	812
5.2.1 ZİNCİR YAĞLAMA DEPOSUNUN DOLDURULMASI.....	813

5.2.2	ZİNCİR GERGİNLİĞİ AYARI	814
5.2.3	TELESKOPİK UZATMA ÇUBUĞU MONTAJI.....	814
5.3	ÇALIŞTIRMADAN ÖNCE YAPILACAK KONTROLLER.....	815
5.4	SERVİS DIŞI BIRAKMA	816
5.4.1	BATARYALARIN İMHASI İÇİN EK BİLGİLER	817
6.	KULLANIMI VE İŞLEYİŞİ	817
6.1	GENEL BİLGİLER	817
6.2	İŞLEYİŞİ.....	817
6.2.1	ÜRÜNÜN İLK ÇALIŞTIRILMASI.....	818
6.2.2	ÜRÜN KULLANIMI.....	818
6.2.3	TELESKOPİK BİR ÇUBUĞA MONTE EDİLMİŞ ÜRÜNÜN KULLANIMI.....	819
6.2.4	ÜRÜNÜN DURDURULMASI.....	819
6.2.5	TELESKOPİK BİR ÇUBUĞA MONTE EDİLMİŞ ÜRÜNÜN DURDURULMASI.....	820
6.3	ÇALIŞMA VE BÖLÜMLERE AYIRMA TALİMATLARI.....	820
6.3.1	BÖLMEK İÇİN KESME.....	820
6.3.2	KALIN DALLARIN KESİLMESİ	821
6.4	ÜRÜN ELLEÇLEME.....	821
6.5	YERİNE KALDIRMA	821
7.	BAKIM	821
7.1	ÖNLEYİCİ VEYA OLAĞAN BAKIM	822
7.1.1	SIKMA TORKLARI	822
7.1.2	ZİNCİRİN YAĞLANMASI.	823
7.1.3	ZİNCİRİN VE/VEYA KESİM PALASININ DEĞİŞTİRİLMESİ	823
7.1.4	ZİNCİR DİŞLİSİNİN AŞINMA KONTROLÜ.....	824
7.1.5	İŞ SONU BAKIMI	824
7.2	ÖZEL VEYA OLAĞANÜSTÜ BAKIM	824
7.2.1	KESME ÇUBUĞU VE YAĞLAMA DELİKLERİNİN TEMİZLİĞİ	825
7.2.2	MOTOR PİNYON GRESLEME.....	825
7.2.3	ZİNCİR BİLEME.....	826
7.2.4	BATARYA VE ALET KONTROLÜ	827
7.3	BAKIM PROGRAMI.....	827
7.3.1	DOLDURMA KRİTERLERİ.....	828
7.3.2	BAKIM FAALİYETLERİ VE SIKLIK LİSTESİ	829
7.3.3	YAĞLAYICILAR.....	829
8.	SORUNLAR, SEBEPLERİ, ÇÖZÜMLERİ	830
8.1	ALARMLAR LİSTESİ.....	830
9.	YEDEK PARÇALAR.....	831
10.	EKLER.....	831

1. GENEL

Kılavuz, Uygunluk Beyanı gibi ürünün ayrılmaz bir parçasıdır ve ürünle birlikte verilmelidir taşırken veya yeniden satarken her zaman. Ürünün kullanım ömrü boyunca başvurulabilmesi için belgelerin bozulmadan saklanması kullanıcının sorumluluğundadır.

Bu belge elektronik formatta verilir ve şirketin www.campagnola.it web sitesinden veya ürün ambalajında yer alan hızlı kılavuzun üzerindeki QR-Kodunu çerçeveleyerek indirilebilir.

Kullanım kılavuzu, tekniğin tedarik anındaki bilinen durumunu yansıtmaktadır.

Üretici, aşağıdaki durumlarda üretim hataları ve/veya ürünün mallara, insanlara ve hayvanlara verdiği zararlar için tüm sorumluluğu reddeder:

- Ürünün üretildiği amaç ve/veya işlevsellik dışında kötüye kullanılması;
- Bu kılavuzda belirtilen gerekliliklere uyulmaması.
- Amaçlanan kullanım koşullarına özellikle atıfta bulunarak üretici tarafından belirtilen teknik özelliklere uyulmaması.
- Bu kılavuzda belirtilenler dışındaki çevresel çalışma koşulları altında kullanın.
- Montaj koşullarına/yönergelerine uyulmaması.
- Bakım yok, yetersiz veya kötü.
- Üründe tedarik edilen konfigürasyona göre yapılan değişiklikler veya müdahaleler.
- Orijinal olmayan veya modele uygun olmayan yedek parça kullanımı.
- Kapalı ve/veya sınıflandırılmış yerlerde kullanın.
- Elektrik hatlarının yakınında kullanın.
- 18 yaşından küçük veya 80 yaşından büyük veya fiziksel ve/veya psikolojik kısıtlamaları ve/veya diğer hastalıkları olan kişiler tarafından kullanılması uygun değildir.
- Bu kılavuzun okunması ve tam olarak anlaşılması da dahil olmak üzere uygun olmayan, yetkisiz, eğitimsiz personel tarafından kullanılması.
- Şu Kanun Hükmünde Kararnamenin gerektirdiği şekilde yeterince eğitilmemiş ve bilgilendirilmemiş denetimli personel tarafından kullanılması. 81/2008 sayılı İtalya Yönetmeliği (89/391/CE sayılı Yönetmelik veya 2009/104/CE sayılı Yönetmelik ve/veya bunların ulusal uyum kararnameleri).
- Makine güvenliği ile ilgili yasalara ve/veya işyerinde yürürlükte olan belirli **Avrupa ve/veya ulusal mevzuatın** güvenlik düzenlemelerine uygun olmayan kullanım.
- Bu talimatlara ve/veya bu kılavuzdaki yasaklama ve reçete notlarına tamamen veya kısmen uyulmaması.
- Olağanüstü olaylar.

Bu kılavuzdaki güvenlik talimatlarının uygulanmasına ilişkin sorumluluk, amaçlanan faaliyetlerden sorumlu olan kullanıcı/işveren personeline aittir ve bu personel, montaj, kullanım ve bakım için yetkilendirilmiş personelin:

- söz konusu işlem için gerekli vasıflara sahip olduğundan;
- ürünün kullanımı ve bakım faaliyetlerinin yürütülmesi konusunda bilgilendirilmiş ve eğitilmiştir.
- bu belgedeki talimatları bilip titizlikle uyguladığından.
- Ürün ve işyeri için geçerli olan genel ve özel güvenlik yönetmeliklerini bilir ve uygular.

Ürünü kullanan personel, amaçlanan ve gerekli görevlerin yerine getirilmesi için uygun bir psiko-fiziksel durumda işyerinde bulunmalıdır.

Alkol, uyuşturucu madde ve işçilerin psikolojik ve fiziksel koşullarını etkileyen ilaçların alınması kesinlikle yasaktır.

Güvenlik kurallarına uyulmaması personelin yaralanmasına/kazaya uğramasına, bileşenlerin ve ürün kontrol ünitesinin hasar görmesine neden olabilir.

Kullanıcı/işverenin tüm personelinin ve özellikle teknik bakım personelinin bu kılavuzu okumuş ve anlamış olması, mekanik ve elektriğin temel prensiplerine aşina olması ve bu tür ürünlerin/makinelerin kullanımında yetenekli olması zorunlu bir gerekliliktir.

Güvenlik düzenlemelerine ve burada verilen talimatlara uyulmaması, malların ve kişilerin yaralanmasına, bileşenlerin ve ürün kontrol ünitesinin hasar görmesine neden olabilir.

Kullanım kılavuzunun okunması, asla görevli personelin deneyiminin yerini tutamaz.

Kullanıcı, verilen bilgiler dışında ayrıntılı bilgi için istediği zaman İmalatçı ile iletişime geçebilir, geliştirmek için önerilerde bulunabilir.

1.1 GİRİŞ

Maksimum operasyonel güvenilirlik sağlamak için CAMPAGNOLA S.r.l. ürünün yapımında kullanılacak malzeme ve bileşenleri özenle seçmiştir. Zaman içinde iyi performans göstermesi, bu dokümantasyondaki ve beraberindeki dokümantasyondaki talimatlara göre doğru kullanıma ve uygun önleyici ve periyodik bakıma bağlıdır.

Tasarım ve yapım önlemlerine rağmen, ürünün doğru kullanımı, güvenliği, dayanıklılığı ve güvenilirliği için üreticinin talimatlarına titizlikle uyulması ve ürünün bu talimatlara ve kullanım ülkesinde yürürlükte olan yasal gerekliliklere uygun olarak devreye alınması temel öneme sahiptir.

Bu kılavuzun amacı, CAMPAGNOLA S.r.l. tarafından tedarik edilen ürünün kurulumundan, kullanımından, devreye alınmasından ve bakımından sorumlu personele teknik bilgi sağlamaktır.

Burada yer alan talimatlar, burada verilen bilgilere uygun olarak, satın alınan ürüne bağlı olarak mekanik, pnömatik, elektrik ve elektronik konularında temel bilgiye sahip olması gereken tüm kullanıcı personeline yöneliktir.

Kullanım ve Bakım Kılavuzu, ürünün nasıl monte edildiğini, çalıştırıldığını ve bakımının nasıl yapıldığını anlamak için gerekli bilgileri içerir, özellikle: çeşitli fonksiyonel grupların, ekipmanların ve güvenlik sistemlerinin teknik açıklaması, çalıştırma, enstrümantasyonun kullanımı ve herhangi bir teşhis sinyalinin yorumlanması, ana prosedürler ve bakım çalışmaları hakkında bilgiler.

Ürünün doğru kullanılabilmesi için çalışma ve kullanım ortamının mevcut güvenlik ve hijyen yönetmeliklerine uygun ve bu kılavuzda yer alan reçete ve yasalara uygun olduğu varsayılmaktadır.

1.2 PERSONELİN NİTELİKLERİ

Kılavuzda açıklanan ürünle ilgili tüm etkileşimler, üreticinin talimatlarına göre tanımlanmış personel tarafından gerçekleştirilmelidir. Belirtilen bütün işlemler, yapılacak işleme en uygun görülen operatörü belirten resimli işaretlerle birlikte verilmiştir. Aşağıda, çeşitli faaliyetleri yürütmek için gereken personelin niteliklerine ilişkin göstergeler yer almaktadır.



Operatör

Bu kılavuzu tamamen okuyup anlamış, yeterli bilgi ve pratik deneyime sahip, ürünün inşa edildiği ve tedarik edildiği faaliyetler için güvenli kullanımı için gerekli talimatları almış, uygun şekilde eğitilmiş, yetkili ve kalifiye kullanıcı personel.

Montaj/kurulum, ürünün düzgün çalışması ve kendisinin veya iş arkadaşlarının güvenliği için gerekli tüm işlemleri yapabilmelidir.

Bu tür ürünlerin doğru kullanımı konusunda kanıtlanmış deneyime sahip olmalı ve bunları kullanma yetkisine sahip olmalıdır. Bu kılavuzun anlaşılması ve yürürlükteki mevzuatta öngörülen kurslara katılmaları da dahil olmak üzere, bu konuda uygun şekilde eğitilmeli, bilgilendirilmeli ve talimat verilmelidir.

Şüphe durumunda, herhangi bir anormallığı amirine bildirmelidir.

Temizlik, yağlama, zincir gerdirme, mevcut sıvıları doldurma ve operatöre izin verilen ve bakım bölümünde açıklanan ayarlamalar dışında herhangi bir bakım faaliyeti gerçekleştirme yetkisi yoktur.



Mekanik bakım teknisyeni

Ürünü operatör olarak kullanabilen (yukarıda istenen profile sahip), ayarlar, bakım onarımları için mekanik parçalar üzerinde çalışabilen ve diyagramları, teknik çizimleri ve parça listelerini okuyabilen kalifiye teknisyen. Elektrikli parçalar (varsa) üzerinde çalışmaya yetkili değildir.

Gerektiğinde, operatöre ürünün üretim amacıyla doğru kullanımı için talimatlar verebilir.



Elektrik bakımı

Ürünü operatör olarak çalıştırabilen (yukarıda istenen profile sahip), bakım, onarım ve arızalı ve/veya aşınmış parçaların değiştirilmesi için ayarlar ve elektrikli parçalar üzerinde çalışabilen kalifiye teknisyen. Devre şemalarını okuyabilmeli, doğru fonksiyonel döngüyü doğrulayabilmelidir.

Sadece uygun bir kişi (PEI) varsa elektrikli muhafazaların ve/veya kontrol ekipmanının içinde voltaj varlığında çalışabilir (bkz. EN50110-1 ve EN 50110-2).

Gerektiğinde, operatöre ürünün üretim amacıyla doğru kullanımı için talimatlar verebilir.

TEKNİK YARDIM MERKEZLERİ

Bunlar, CAMPAGNOLA S.r.l.'nin Campagnola ürünleri üzerinde servis/onarım faaliyetleri yürütmek üzere yetkilendirdiği teknik yardım merkezleridir (C.A.T. olarak da adlandırılır).

1.3 KULLANIM KILAVUZUNDA VERİLEN GÜVENLİK KURALLARI

Kullanım kılavuzunun çeşitli bölümlerinde verilen güvenlikle ilgili talimat, kural ve bilgilerin amacı, personel, ekipman ve bulunan ortamın güvenliğini sağlayarak çalışabilmek için, çeşitli faaliyetler sırasında uyulması gereken davranış kuralları ve yasakları tanımlamaktır.





Listelenen güvenlik düzenlemeleri, usulüne uygun olarak eğitilmiş, bilgilendirilmiş, talimat verilmiş ve çeşitli faaliyet ve işlemleri gerçekleştirmeye yetkili tüm personele yöneliktir:

- nakliye
- Montaj/kurulum
- çalıştırma
- kullanım
- bakım
- temizlik
- servis dışı bırakma ve imha
- söz konusu ürün için amaçlanan kullanım şeklini oluşturur.

1.4 KULLANILAN İŞARETLER

Kullanım kılavuzunda okuyucunun dikkatini çekmek ve bazı önemli konuların altını çizmek amacıyla bir takım işaretler kullanılmıştır.

Aşağıdaki tabloda kılavuzda kullanılan farklı sembollerin anlamları açıklanmaktadır.

İŞARET	ANLAMI	AÇIKLAMA
 Tehlike	Tehlike	Görevli personel için kaza, sakatlık veya ciddi yaralanma, hatta ölüm riski taşıyan bir tehlikeye işaret eder. Bu işaretle gösterilen metinlere özellikle dikkat edin.
 Dikkat	Dikkat	Kullanıcı personelinin yaralanma veya orta derecede yaralanma riski veya ürüne, ekipmana veya alıcının/kullanıcının diğer kişisel mallarına olası hasar riski taşıyan bir uyarıyı temsil eder Bu işaretle gösterilen metinlere dikkat edin.
 Önemli Uyarı	Önemli Uyarı	Anahtar fonksiyonlar veya yararlı bilgilerle ilgili bilgi veya uyarıları belirtir. Bu işaretle gösterilen metinlere dikkat edin.
 Talimatlar	Talimatlar	Tüm personelin (kullanıcı, bakımçı, vb.) ürünle birlikte verilen kullanım ve bakım kılavuzunun tamamını okuması ve anlaması için zorunlu bir gerekliliği belirtir.





Aşağıdaki tabloda, ürün üzerinde bulunabilecek farklı sembollerin anlamları açıklanmaktadır.

Ürüne uygulanan sembolün türü ve yeri için lütfen kılavuzun 4. bölümüne bakın.











Etiketler ve piktogramlar, kalan riskleri ve bu kılavuzda belirtilen güvenlik prosedürlerine uygun olarak alınması gereken önlemleri vurgulamak için ürüne ve/veya onu oluşturan birimlere yapıştırılmıştır.

Güvenlik işaretleri, renkleri ve geometrik biçimleriyle bağlantılı olarak farklı anlamlar kazanır:

- Güvenlik işaretlerine uyulmaması, ciddi kişisel yaralanma veya ölüm ve/veya ekipmanın hasar görmesi gibi olası zararlı etkileri olan tehlikeli durumlara yol açabilir.
- Ürün için belirlenen çeşitli türlerdeki artık risklere bağlı olarak, üretici, kullanılacak grafik sembollerle ilgili Avrupa yönetmeliklerine uygun olarak tanımlanan tehlike, uyarı ve yükümlülük izleme plakaları ile donatmıştır.

ANLAMI	ŞEKLİ	RENK
Tehlike		Sarı
Yasak		Kırmızı
Zorunluluk		Mavi
Bilgi		Mavi

TABLO 1

İŞARET	ANLAMI	AÇIKLAMA
	Genel tehlike	Ek sembollerle belirtilen tehlikelere dikkat edin
	Keskin nesnelere tehlikesi	Görevli personel/kullanıcı için yaralanma riski olan keskin unsurların varlığını gösterir. Görevli personel/kullanıcılar işaretlere ve bu sembolün bulunduğu alanlara çok dikkat etmeli ve güvenlik mesafelerine uymalıdır.
	Sıcak yüzey tehlikesi	Kullanıcı için yaralanma riski olan bir tehlikeye işaret eder. Sıcaklık eldivenleri, koruyucu gözlükler ve maske gibi uygun giysiler giyilmelidir.
	Canlı varlık tehlikesi.	Sorumlu personel/kullanıcı için ölümcül dahi olsa yaralanma riski taşıyan bir tehlikeye işaret eder. Böyle bir uyarının bulunduğu yerlerde son derece dikkatli olun ve uyarıya konu olan alanın enerjisini kesmeden bu alanlara girmeyin.
	Tehlike! Hareketli parçalar	Hareketli parçaların bulunduğu bölgelerdeki tehlikeyi belirtir. Görevli personel/kullanıcılar işaretlere ve bu sembolün bulunduğu alanlara çok dikkat etmeli ve güvenlik mesafelerine uymalıdır.
	Ellerin ezilme tehlikesi	Ekipmanın mekanik parçalarının kapanma hareketi için bir tehlike olduğunu gösterir; sorumlu personel/kullanıcı için yaralanma riski vardır. Görevli personel/kullanıcılar işaretlere ve bu sembolün bulunduğu alanlara çok dikkat etmeli ve güvenlik mesafelerine uymalıdır.
	Malzeme yansıma tehlikesi	Görevli personel/kullanıcılar işaretlere ve bu sembolün gösterildiği alanlara çok dikkat etmeli, güvenlik mesafelerine uymalı ve öngörülen KKE'leri kullanmalıdır.
	Elektrik hatları veya akım taşıyan parçalar nedeniyle tehlike	Ürünü gerilim altındaki elektrik hatlarının bulunduğu yerlerde kullanmamaya dikkat edin. Canlı parçalardan 15 metreden daha uzakta tutun.
	Gürültü tehlikesi	Bu piktogram gürültü riski olan bir tehlikeye işaret eder. Gürültü yönetmeliği kapsamına girmeyen ürünler için uygulanır. Ürün tarafından yayılan A ağırlıklı ses gücü seviyesi bu kılavuzdaki teknik veri tablosunda verilmiştir.
	Açık alev yok	Açık alev yok. Ürünü ve/veya bataryayı ısı ve alevden koruyun.

	Olumsuz hava koşullarında kullanım yasağı	Ürünün yağmur, şimşek, dolu, kar vb. olumsuz hava koşullarında kullanılması yasaktır.
Bataryalar için özel uyarılar ve yasaklar		
	Lityum-iyon bataryalar için özel tehlike	Lityum-iyon bataryalar söküldüklerinde, kısa devre yaptıklarında, hasar gördüklerinde veya yanlış kullanıldıklarında patlayabilir, yangına neden olabilir veya "Termal Kaçak" (*) gibi istenmeyen termal etkiler oluşturabilir. Suya, ateşe veya yüksek sıcaklıklara maruz bırakmayın.
	Bataryaların ısı kaynakları ile teması yasaktır	Bataryaları ateşe atmayın ve ısıtıcılar, alevler, lazerler, endüktif kaynaklar vb. tarafından üretilen ısı gibi ısı kaynaklarına maruz bırakmayın.
	Olumsuz hava koşullarında kullanım yasağı	Bataryanın yağmur, şimşek, dolu, kar vb. olumsuz hava koşullarında kullanılması yasaktır. Bataryayı sıvıların içine daldırmayın.
	Bataryaların ısı kaynakları ile teması yasaktır	Bataryaları ateşe atmayın ve ısıtıcılar, alevler, lazerler, endüktif kaynaklar vb. tarafından üretilen ısı gibi ısı kaynaklarına maruz bırakmayın.
	Ürünü ısı kaynaklarına maruz bırakmayın	Ürünün doğrudan veya dolaylı herhangi bir ısı kaynağına maruz bırakılması yasaktır.
	Uluslararası geri dönüşüm sembolü	Bataryanın geri dönüştürülebilir malzemelerden yapıldığını gösterir.
Ürün, batarya ve şarj cihazı için geçerli gereklilikler		
	Kılavuzu okumak zorunludur	Operatörlerin ve bakım personelinin herhangi bir faaliyetten (ambalajdan çıkarma, montaj/kurulum, kullanım, bakım, vb.) ve/veya ürünle herhangi bir etkileşimden önce daima kullanıcı ve bakım kılavuzunu (MUM) okuması gerekliliğini belirtir.

(*) Termal Kaçak terimi, ekzotermik bir reaksiyon sonucu bir hücre veya batarya paketinin kontrolsüz sıcaklık artışını ifade eder.

	NOT Ürün üzerine yerleştirilen uyarı işaretlerinin türü ve yeri için lütfen bölüm 4.17'ye bakın. Bu bölümde tehlike, yasaklama ve zorunluluk uyarı işaretleri ve açıklamaları listelenmiş ve tanımlanmıştır.
---	--

1.5 KİŞİSEL KORUYUCU EKİPMAN (KKE)

Ürün üzerinde izin verilen çeşitli faaliyetleri yürüten kullanım ve bakımdan sorumlu personel, çeşitli işlemlerin yürütülmesinden kaynaklanan olası tüm riskleri / hasarları önlemek için kişisel koruyucu ekipman (KKE) kullanmalıdır, örneğin:

- kafayı korumak için kask;
- kıymık, toz veya işlemde kaynaklanan kire karşı korumak için koruyucu gözlük veya maske;
- personeli ezilme, kesilme, kesme vb. risklere karşı korumak için güvenlik eldivenleri, ayakkabıları ve/veya botları;
- Gürültü önleyici kulaklıklar.

	DİKKAT Ürünü çalıştıran veya ürün üzerinde bakım yapan kişilerin giysileri 2016/425/EU Yönetmeliği, 89/656/CE Yönetmeliği ve ürünün kullanıldığı ülkede yürürlükte olan yasalarda tanımlanan temel güvenlik gerekliliklerine uygun olmalıdır.
---	---



TEHLİKE

Kendisi veya yakın mesafede çalışan diğer kişiler için tehlikeli olabilecek kıymıkların veya malzemelerin fırlamasına neden olabilecek çalışmalar yapılırken, operatör ekranlar veya diğer uygun güvenlik önlemlerini sağlamalı veya sorumlulardan talep etmelidir.



TEHLİKE

İşletim ve bakım işlemleri sırasında, personel kaza önleyici iş kıyafetleri giymelidir. Sürüklenme, sıkışma, kesme ve diğer mekanik tehlikelerden kaçınmak için, çalışma döngüsü sırasında ve bakım işlemleri sırasında bilezik, saat, eşarp yüzük veya zincir gibi aksesuarların takılması yasaktır.



DİKKAT

Görevli personelin işlenen süreçle ilgili kalan riskler konusunda usulüne uygun olarak eğitilmesini, bilgilendirilmesini ve talimat almasını ve öngörülen KKE'yi kullanmasını sağlamak ve gerekli eklemeleri değerlendirmek kullanıcının/işverenin kesin sorumluluğudur.

İŞARET	ANLAMI	AÇIKLAMA
	Koruyucu gözlük kullanımı zorunludur.	Personelin koruyucu gözlük kullanması gerekliliğini belirtir. Bu KKE, ürün ile ve/veya üretim alanında çalışılırken veya bakım sırasında kullanılmalıdır. Cisim veya malzeme fırlama riski söz konusu olduğunda koruyucu siper kullanılması gerekir.
	İşitme koruyucu donanım kullanmak zorunludur.	Personelin işitme koruyucu kulaklık veya kulak tıpası kullanmasının zorunlu olduğunu belirtir. Bu KKE, ürün ile ve/veya üretim alanında çalışılırken veya bakım sırasında kullanılmalıdır.
	Koruyucu ve yalıtkan eldiven kullanmak zorunludur.	Personelin koruyucu ve yalıtkan eldiven kullanmasının zorunlu olduğunu belirtir. Bu KKE, ürün ile ve/veya üretim alanında çalışılırken veya bakım sırasında kullanılmalıdır.
	İş ayakkabısı giymek zorunludur.	Personelin iş ayakkabısı giymesinin zorunlu olduğunu belirtir. Bu KKE, ürün ile ve/veya üretim alanında çalışılırken veya bakım sırasında kullanılmalıdır.
	Uygun iş kıyafeti giymek zorunludur.	Personelin uygun ve koruyucu iş kıyafeti giymesinin zorunlu olduğunu belirtir. Bu KKE, makine ile ve/veya üretim alanında çalışılırken veya bakım sırasında kullanılmalıdır.
	Koruyucu kask kullanımı zorunludur.	Personelin koruyucu kask takması gerektiğini belirtir. Bu KKE, makine ile ve/veya üretim alanında çalışılırken veya bakım sırasında kullanılmalıdır.

NOT

Burada belirtilen KKE, tarımsal ortamdaki işleme alanına/sahasına/şantiyesine (tür/malzeme ve işlenen ürünler, vb.), belirlenen reçetelere ve kullanım ülkesinde yürürlükte olan hükümlere bağlı olarak kullanıcı/kullanıcı tarafından tamamlanmalıdır.

EK BİLGİ

Tedarik edilen ürüne özel olarak sağlanan "piktogramlar" ve "KKE" ile ilgili ayrıntılı açıklamalar bu kılavuzun çeşitli bölümlerinde açıklanmaktadır. Bu paragrafta sadece "piktogramlar" ve "KKE"nin anlamları listelenmekte ve açıklanmaktadır.

1.6 DEĞİŞİKLİK YAPMA YASAĞI

Ürün üzerinde herhangi bir modifikasyon çalışması yapılması ve özellikle ürünün güvenliğini azaltabilecek modifikasyonların yapılması yasaktır. Özellikle, üretici tarafından sağlanan koruyucuların ve/veya güvenlik ve/veya sinyalizasyon ve/veya kontrol sistemlerinin sökülmesi veya değiştirilmesi yasaktır.

Bu kılavuzda ve beraberindeki belgelerde yer alan talimatlara uyulmaması, üreticiyi her türlü doğrudan veya dolaylı sorumluluktan kurtarır.

Aşağıdaki sayfalarda yer almayan veya çıkarılmayan veriler için lütfen doğrudan üreticiye danışın.

Ürünün, orijinal olarak ürünle birlikte verilmeyen üçüncü taraf bileşenlerle kullanılması da yasaktır.

Bu, Üreticinin zararsız tutulduğu kazalara ve/veya yaralanmalara yol açabilir.

Üründe değişiklik yapılması durumunda üreticinin hukuki ve cezai sorumluluğunun ortadan kalktığını lütfen unutmayın.

Üretici tarafından değerlendirilmemiş riskler getirerek ürünün orijinal konfigürasyonunu değiştiren her türlü modifikasyon, üreticiyi herhangi bir sorumluluktan muaf tutacaktır.

Bu durumda, üretici her türlü doğrudan veya dolaylı sorumluluktan muaf tutulacaktır.

1.7 KULLANILAN TERMİNOLOJİ VE KISALTMALAR

MARUZ KİŞİ: (2006/42/CE sayılı Yönetmelik, Ek I, 1.1.1).

Tamamen veya kısmen tehlikeli bölgede bulunan kişi.

KULLANIM AMACI: (2006/42/CE sayılı Yönetmelik, Ek I, 1.1.1).

Ürünü, kullanım talimatlarında verilen bilgilere uygun olarak kullanın.

TEHLİKELİ BÖLGE: (2006/42/CE sayılı Yönetmelik, Ek I, 1.1.1).

Ürünün içinde ve/veya yakınında, maruz kalan bir kişinin varlığının bu kişinin sağlığı ve güvenliği için risk oluşturduğu herhangi bir alan

RİSK: (2006/42/CE sayılı Yönetmelik, Ek I, 1.1.1).

Tehlikeli bir durumdan kaynaklanabilecek yaralanma veya hasarın olasılık ve ciddiyet düzeyinin bileşimi;

KALAN RİSK (Ref. UNI EN ISO 12100:2010).

Tasarım vasıtasıyla ortadan kaldırılamayan ya da azaltılamayan, koruyucuların (kısmen veya tamamen) yetersiz kaldığı tehlikeler.

Kullanım kılavuzunda (böl. 4), Müşteri/kullanıcı tarafından dikkate alınması ve idare edilmesi gereken artık riskler ve bilgiler, bu risklerin kontrol edilmesine yönelik talimat ve uyarılar verilmiştir.

KORUYUCU CİHAZ: (2006/42/CE sayılı Yönetmelik, Ek I, 1.1.1).

Tek başına veya bir koruyucu ile birlikte herhangi bir riski azaltan tertibat (koruyucudan farklıdır);

KORUYUCU: (2006/42/CE sayılı Yönetmelik, Ek I, 1.1.1).

Özellikle bir malzeme bariyeri aracılığıyla koruma sağlamak için kullanılan ürün elemanı;

Kılavuz (Güvenlik Bölümü), kullanıcı tarafından dikkate alınması gereken artık riskleri ve artık risklerin yönetimi için bilgileri, talimatları ve uyarıları/yönergeleri içerir (Ref. EN ISO 12100:2010).

Kullanılan terminolojinin tam açıklaması için lütfen 2006/42/CE sayılı Makine Yönetmeliğinin Ek I'deki ve EN ISO 12100:2010'daki tanımlara bakınız.

➤ KİŞİSEL KORUYUCU EKİPMAN (KKE)

Kişisel koruyucu ekipman, çalışanın işyerinde güvenlik veya sağlığı tehdit edebilecek bir veya daha fazla riske karşı korunması amacıyla çalışan tarafından giyilmesi ve/veya kullanılması amaçlanan her türlü ekipman ve bu amaca yönelik her türlü unsur veya aksesuar anlamına gelir.

Bunlar kişisel koruyucu ekipman değildir:

- Özel olarak işçinin güvenliğini ve sağlığını korumaya yönelik olmayan sıradan iş kıyafetleri ve üniformaları;
- Acil durum ve kurtarma hizmetlerinin ekipmanları;
- Silahlı kuvvetlerin, polis güçlerinin ve kamu düzenini sağlamaya yönelik hizmet personelinin kişisel koruyucu ekipmanları;
- Karayolu taşıma araçlarına özgü tanımlanabilir koruyucu ekipman;
- Spor malzemeleri;
- Nefsi müdafaa veya caydırıcılık için malzemeler;
- Tehlikeleri ve zararlı faktörleri tespit etmek ve raporlamak için taşınabilir cihazlar.

➤ KULLANICI

Kullanıcı (işveren, şirket, şirket personeli, vb.), ürünü kullanım amacı doğrultusunda kullanan veya kullanımını yetkin ve özel olarak eğitilmiş kişilere emanet eden kişidir.

Bu kılavuzda 2006/42/CE sayılı Makine Yönetmeliğinin Madde 2'de tanımlanan makine, ürün veya ekipman terimleri eş anlamlı olarak kullanılmıştır.



DİKKAT!

Kullanım kılavuzunun okunması, asla operatörlerin deneyiminin yerini tutamaz. Bu nedenle makinenin teknik özellikleri ve yapılacak işlemlerle ilgili sadece bir hatırlatma niteliği taşır.

1.8 GARANTİ

Garanti genel koşulları için verilen adres alanında Campagnola sitesine danışın:
http://www.campagnola.it; veya +39 051752551 faks numarasına yazılı talep gönderin, veya
e-mail: star@campagnola.it adresine bir mail gönderin.



DİKKAT!

Garanti kapsamındaki onarım talebi anında, yukarıda belirtilen hükümlere uygun olarak, onarılacak ürün daima satın alma belgesi (fatura veya yasal değere sahip başka belge) iliştilmiş ve doğru şekilde doldurulmuş garanti belgesi ve ile birlikte taşınmalıdır.

2. TEKNİK TANIMLAMA

2.1 ÜRÜN TANIMLAMA

Ürünün net bir şekilde tanımlanabilmesi için üzerindeki kimlik levhasında yazılı olan seri numarasına bakılmalı ve CAMPAGNOLA S.r.l.'ye yapılacak bütün müdahale veya teknik servis taleplerinde bu numara belirtilmelidir.

Net bir tanımlama yapılmasını sağlamak için, aşağıda ürünün üzerinde yazılı olan bilgiler açıklanmıştır:

İmalatçının adı: CAMPAGNOLA S.r.l.

CE markası: Uygulanabilen yönetmeliklerde öngörülen makine markalama bilgisi

Tipi: Makine türünün tanımlayıcı kodu.

Kod alfa/nümeriktir, bir nokta ile ayrılmış 4 basamaklı iki sayı kümesinden oluşur ve şu şekilde yapılandırılmıştır: ilk 4 basamak sabittir (alet tipi), ikinci 4 basamak satın alınan belirli ürünün kodunu temsil eder. Örnek Tip:

LN24.0810

2.2 TEKNİK VERİLER

Bu bölümde satın alınan ürünün teknik verileri açıklanmaktadır.

TEKNİK VERİLER	
ALET	
Palanın uzunluğu	4"
4" max. pala kesimi	Ø 80 mm
Kesim zinciri	1/4" 29 bakla
Emniyet kilidi etkin	EVET
Değişken hız	EVET
Zincir hızı	7,5 m/sn.
Motor	Fırçasız
Motor gücü	500 W
Bataryasız kütle/ağırlık	970 g
Zinciryağlama	MANÜEL
BATARYA	
Batarya teknolojisi	Lityum iyon
Nominal gerilim	14.4 V
Maks. gerilim	16.8 V
Kapasite	2,5 Ah
Nominal çıkış enerjisi	36 Wh
Batarya yeterliliği	Yaklaşık 90 kesim çap 6 cm
Şarj süresi	1,5-2 saat
Kütle/Ağırlık	242 g
ŞARJ CİHAZI	
Şarj cihazı modeli	KH24-1681420-2E
Giriş gerilimi	100-240Vac ±10%
Frekans	50/60Hz ±2Hz
Şarj için çıkış gerilimi	16,8V
Şarj edilebilir batarya tipi	Lityum iyon
Çıkış akımı I out maks.	1,42 A
Koruma derecesi	IP 20
Yalıtım sınıfı	II
Ağırlık	260 g

Ses seviyesi (*)	
Operatör istasyonunda A ağırlıklı eşdeğer sürekli ses basınç seviyesi (LpA)	81,2 dB(A), KpA=3 dB(A)
Ölçülen ses gücü seviyesi (LwA)	94,2 dB(A), KwA=3 dB(A)
Garanti edilen ses gücü seviyesi (LwA)	102 dB(A)
Titreşim Seviyesi (**)	
T-CAT M V1 budayıcı	1,961 m/s ² K=1,5 m/s ²

(*) EN ISO 3744'e göre ölçülen A ağırlıklı eşdeğer sürekli ses basıncı değeri (LpA) ve ekipman ses gücü değeri (LwA)

(**) El-kol sisteminin maruz kaldığı ivmenin frekans ağırlıklı karesel ortalama titreşim değerleri EN ISO 5349-1 ve 2'ye göre ölçülmüştür

ELEKTROMANYETİK UYUMLULUK SEVİYESİ

Makine, iletilen ve yayılan emisyonlardan etkilenen Elektromanyetik Uyumluluk düzenlemelerine tabi elektronik bileşenler içerir.

Emisyon değerleri, Elektromanyetik Uyumluluk Yönetmeliğine uygun bileşenlerin kullanımı, uygun bağlantılar ve bileşen tedarikçilerinin gereksinimlerine uygun kurulum yoluyla yasal gerekliliklerle uyumludur.

Bu nedenle makine Elektromanyetik Uyumluluk (EMC) yönetmeliğine uygundur.

2.3 MEVCUT MODELLER

Ürün, işlevselliğini tamamlayan teleskopik bir çubuğa (dahil değildir) monte edilebilir ve 3 m yüksekliğe kadar budama işlemlerine olanak verir.

Ürünün uygunluğunu gösteren CE işareti, teleskopik çubuğun kompozit bir ürün olarak kullanılmasına da atıfta bulunur.

Ürün tablosu	
T-CAT M V1 budayıcı	TELESKOPİK ÇUBUK 140-210 cm (aksesuar dahil değildir)
	

3. ÜRÜNÜN TANIMI

Bu kılavuzun konusu olan ürün, yukarıdaki ürün tablosunda gösterilen ve izin verilen kullanımı aşağıdaki paragrafta belirtilen, batarya ile çalışan elektrikli bir zincirli budama makinesidir.

3.1 İZİN VERİLEN KULLANIM - AMAÇLANAN

Ürün sadece tarımda profesyonel kullanım için tasarlanmıştır.

Zincirli budama testeresi meyve bahçeleri, üzüm bağları, narenciye bahçeleri, zeytinlikler ve genelde tüm bitkilerin kesilme ve/veya budanmasına yönelik bir alettir. 2.2' paragrafındaki teknik veri tablosunda gösterilen maksimum çapa sahip ahşap malzemeyi kesebilir.

Bu ürünlerin kullanımı sadece ve sadece güvenli ve doğru kullanımlarını sağlamak için profesyonel bilgi ve becerilere sahip eğitilmiş ve yetkili personele emanet edilmelidir.

Operatörün eğitimi ve bilinçlendirilmesi, operatörü bütün teknik işlemleri doğru şekilde yapabilecek ve kendi ve ürünün kullanım alanında çalışan diğer kişilerin güvenliğini korumak amaçlı davranış kurallarını doğru şekilde uygulayacak düzeye getirmek amacıyla nitelikli bir teorik ve pratik eğitim programı geliştirebilecek, uzman personel tarafından yapılmalıdır.

Kılavuzda yanlış olarak belirtilen kullanım şekillerine hiçbir koşulda izin verilmemelidir.

Ürünün yanlış kullanımı ve/veya bakımının yapılmaması veya yetersiz yapılması personel için ciddi tehlikelere yol açabilir.

Bu kılavuzda yasak ve izin verilmeyen olarak tanımlanan eylemler, ürünün 'yasak kullanımı' için tüm potansiyel olasılıkları kapsayamayacağı açıktır, ancak en 'makul' olarak öngörülebilir olanlardır ve kesinlikle yasak olarak kabul edilmelidir.

Ürün sadece güvenli ve sabit bir pozisyonda yerden kullanınız, kullanım ve taşıma sırasında mükemmel ve sabit bir denge sağlayınız.

Kayma riski olan yüzeylerde (örn. tepeler ve/veya ıslak çim, kar, buz, vb.) veya dengeyi sağlamanın mümkün olmadığı yerlerde (örn. dik yamaçlarda) ürünün dengede tutularak kullanılması yasaktır.

Sis, şiddetli yağmur, kuvvetli rüzgar, dolu fırtınası, kar, buz, fırtına gibi olumsuz hava koşullarında çalışmak yasaktır (elektrik çarpması riski).

Ürünün, kesme cihazına dolanma riskinin yanı sıra operatöre doğru malzeme fırlaması veya denge kaybı riski ile kesme cihazının bloke olması riskine neden olabilecek küçük çalı ve ağaççıkların kesilmesi için kullanılması yasaktır. Kesme veya budama işlemi "çubuğun düz" kısmı kullanılarak yapılmalıdır.

Eşyalara ve/veya kişilere zarar gelmesini önlemek için yeke ucunun kesme veya budama faaliyetleri için kullanılması yasaktır.

Kesme faaliyetleri, satın alınan ürünün teknik veri tablosunda belirtilen maksimum kesme boyutlarına uygun olarak ve sadece ahşap malzeme ile yapılmalıdır.

İzin verilen ve teknik veri tablosunda belirtilen maksimum çaptan daha büyük dalların kesilmesi yasaktır.

Ergonomik bir çalışma koşulu sağlamak için omuz yüksekliğinin üzerinde kesimlerden kaçınin. Zaman içinde operatör için postüral tehlikelere neden olabilecek yanlış ergonomik çalışma koşullarından kaçınmak için omuz yüksekliğinin üzerinde kesim yapmayın.



DİKKAT

- Her türlü farklı kullanım uygunsuz ve bu nedenle operatörlerin can güvenliği açısından potansiyel tehlike kaynağı olarak kabul edilir ve Üreticinin sorumluluğunun ve sözleşme garantisinin düşmesine neden olabilir.
- Ürün belirtilenlerden farklı amaçlar için kullanıldığı takdirde ciddi şekilde hasar görebilir ve eşyalara ve kişilere zarar verebilir.

Başka herhangi bir kullanım veya kullanımın amaçlananın ötesine genişletilmesi yasaktır ve üreticinin amacına uygun değildir ve bu nedenle üretici, ortaya çıkan herhangi bir hasar için herhangi bir sorumluluk kabul edemez.

3.2 YASAK KULLANIM

Ürün sadece Üretici tarafından açıkça belirtilen amaçlar için kullanılabilir.

Bilhassa:

- ürünü, 3.1 paragrafında belirtilen amaç ve ortamların dışında kullanmayın;
- ürünü kısmen veya tamamen alevlenici olarak sınıflandırılan ya da patlama tehlikesi bulunan ortamlarda kullanmayın;
- kullanımı konusunda gerektiği gibi eğitilmediyseniz, bilgilendirilmediyseniz, talimat verilmediyse ve yetkilendirilmediyseniz ürünü kullanmayın;
- ürünü paragraf 1'de belirtilen gerekliliklere/yönergelere uymadan kullanmayın;
- ürünü, 4 numaralı "Güvenlik" bölümünde verilen talimatlara aykırı şekilde kullanmayın;
- ürünü kılavuzda öngörülen ortam koşulları dışında kullanmayın;
- ürünü, sağlanan veya amaçlanandan başka aletleri veya kombinasyonları bağlayarak kullanmayın.
- Ürünü evsel, ticari ve/veya ormancılık ortamlarında kullanmayın.

Bunun dışındaki her türlü kullanım uygunsuz ve üretici tarafından yasaklanmış olarak kabul edilir ve bu nedenle operatörün ve üçüncü tarafların güvenliği için potansiyel olarak tehlikelidir.



DİKKAT

Ürünün üretici tarafından amaçlanmayan amaçlar için kullanılması yanlış kullanım teşkil eder. Böyle bir durumda meydana gelebilecek yaralanma ve/veya maddi hasarlara ait herhangi bir sorumluluk kabul edilmez. Ayrıca her türlü garanti iptal olur.

Üretici, usulüne uygun olarak bilgilendirilmemiş, eğitilmemiş ve talimatlandırılmamış personel tarafından gerçekleştirilen yetkisiz değişiklikler veya bakım işlemleri nedeniyle teslimatla ilgili olarak ürüne müdahale edilmesi durumunda hiçbir sorumluluk kabul etmez.

3.3 ÜRÜN BİLEŞİMİ

Aşağıdaki bölüm, Şekil 2'de gösterildiği gibi ürünün (*) bileşimini gösterirken, tablo, ürünün kurucu unsurlarının adlarını işlevsel açıklamalarıyla birlikte göstermektedir.

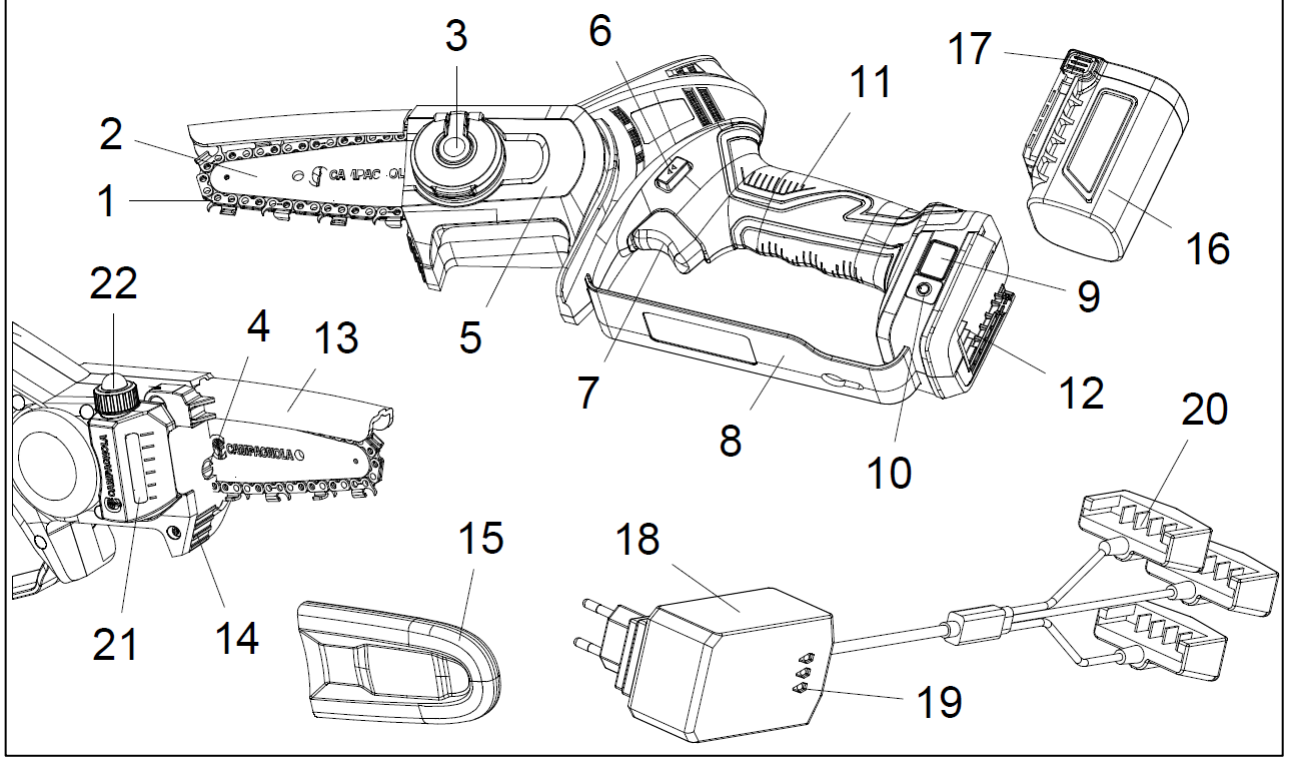

Şek. 1

Poz.	Tanımı	İşlevi
1	Zincir	Dal, tomruk v.b. keser
2	Kesici pala	Zinciri yönlendirir
3	Kilitleme somunu	Palayı kilitler
4	Ayar vidaları	Zincir gerginliğini ayarlar
5	Ön karter	Zincirin dişlisini ve palayı korur
6	Kilit emniyeti	Marş kilidi görevi görür
7	Hareket kolu	Sürücüye komut vermek için basılır
8	El siperi koruması	Zincir ile temas riskinden operatörün elini korur
9	Ekran	Aletin açık veya kapalı olduğunu belirtir ve aletin ve akünün durumu hakkında bilgileri görüntüler.
10	ON/OFF Düğmesi	Aleti açar ve kapatır
11	Kabza	Ürünün kullanılmasını sağlar
12	Akünün konektörü	Aletin aküsüne bağlantıyı sağlar.
13	Zincirin korunması	Operatörü geri tepmeye karşı korur
14	Paraurti	Kullanım sırasında tomruk üzerindeki budama testeresini destekler
15	Pala kılıfı	Zinciri koruma kılıfıdır (dururken)
16	Batarya	Aletin çalışmasını sağlar
17	Çözme kanatları	Alete aküyü takmayı/ondan çıkartmayı sağlar
18	Şarj aleti	Aynı anda üç aküye kadar şarj etmek için kullanılır
19	Işıklı LED göstergeleri	Akülerin şarj durumunu belirtirler
20	Şarj konektörleri	Şarj aleti ve batarya arasındaki bağlantıyı sağlar
21	Yağın deposu	Palanın ve zincirin yağlanması için yağ içerir
22	Pompalı kapak	Zincirin manüel yağlamasına izin verir ve yağ deposunu kapatır

3.4 AKSESUARLAR

Bu bölümde, uygun olan yerlerde, ürünle birlikte verilebilecek aksesuar parçaları açıklanmaktadır. Aşağıdakiler, bu kılavuz kapsamındaki ürün için aksesuar parçalarıdır ve ambalaj içinde sağlanır:

- Hızlı kılavuz,
- Garanti Belgesi,
- Uygunluk beyanı,
- Alet kiti,
- Zincir bileme eđesi
- Yađlama yađı için 60 ml'lik ŐiŐe.

3.5 GENEL ÖZELLİKLERİ

Bu bölümde satın alınan ürünün genel çalıŐma özellikleri açıklanmaktadır.

Aletin üzerindeki **EKRAN**, budama aletinin ve bataryanın durumu hakkında bilgi gösterir. AŐađıdaki Őekle bakınız.

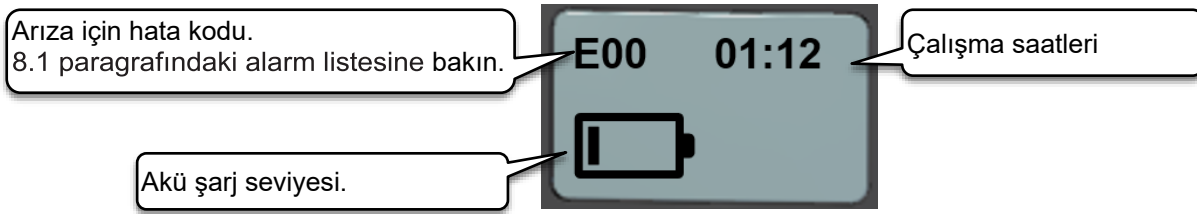

FONKSİYONLARIN TANIMI:

➤ BUDAYICI AÇMA/KAPAMA ŐALTERİ

Güç düđmesiyle ilgili iŐlevler aŐađıda listelenmiŐtir.



Açma: Batarya bađlandıktan sonra ekran kapatılır. Güç düđmesine uzun süre basılması ekranın açılmasını Őađlar ve iki bip sesi ile onaylanır.



Kapatma: Ekran açıkken, güç düđmesine uzun süre basıldıđında alet kapanır ve ekranın kapatılmasıyla onaylanır.

➤ DEĐİŐKEN HIZ

Zincir hızı deđiŐimi, aŐađıda listelenen Őekilde çalıŐtırma koluna basılarak elde edilir.

- Maksimum zincir hızı elde etmek için tahrik kolunu kısmen aŐađı bastırın.
- Maksimum zincir hızı elde etmek için tahrik kolunu tamamen aŐađı bastırın.



➤ OTOMATİK KAPANMA

Budayıcı açıkken, çalıŐtırma kolunun 5 dakika veya daha uzun süre hareketsiz kalması ürünün otomatik olarak kapanmasına neden olur.

3.6 BATARYA KULLANIMI

Aşağıdaki bölüm, bataryaların doğru kullanımı için her durumda uyulması gereken genel bilgileri ve reçeteleri içermektedir.



Lityum-iyon bataryalar söküldüklerinde, kısa devre yaptıklarında, hasar gördüklerinde veya yanlış kullanıldıklarında patlayabilir, yangına neden olabilir veya "Termal Kaçak" (*) gibi istenmeyen termal etkiler oluşturabilir. Suya, ateşe veya yüksek sıcaklıklara maruz bırakmayın.

Batarya, bağlı olduğu ürünün çalışması için gereken elektrik enerjisini çektiği bir "depo" ile karşılaştırılabilir.



NOT:

Bu bölümde batarya veya batarya paketi terimleri eş anlamlı olarak kullanılabilir.

Batarya, lityum kimyasına dayalı lityum-iyon hücrelerden oluşur, modüller paralel olarak bağlanır ve bataryanın şarj ve deşarj döngülerinde mükemmel işleyişinde yer alan ana miktarlar için bir yönetim ve kontrol sistemi içerir.

Lityum-iyon batarya teknolojisi, kompakt bir pakette yüksek enerji kapasitesini bir araya getirebildiği için çok yaygın hale geldi ve aletlerde, bahçe ekipmanlarında ve diğer birçok uygulamada giderek daha fazla kullanılıyor.

Bu nedenle lityum-iyon bataryaların kullanımının sayısız faydası vardır, ancak lityum-iyon batarya teknolojisinin sürekli geliştiği gerçeği ışığında her zaman dikkate alınması gereken durumlar da içerir. Bu nedenle, eski bataryalar daha düşük performansa/kritik duruma sahip olabilir:

- ya da bataryanın ne kadar eski/eskimiş olduğunun bir sonucu olarak;
- ve batarya depolama ve yönetimi ile ilgili temel kurallara uyulmaması durumunda.

Lityum bataryaların kritik hale gelmesinin ana nedenleri, eskimenin yanı sıra, aşağıdaki olgularla ilgilidir:

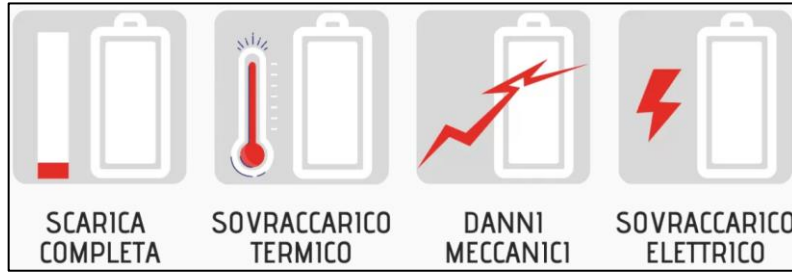

Lityum-iyon bataryaların artıları ve eksileri ışığında, bataryaların fabrikadan çıktıkları andan itibaren sınırlı bir yaşam döngüsüne sahip olduklarını bilmek iyidir, ancak onları mümkün olduğunca uzun süre verimli tutmak için bir şeyler yapılabilir.

Özellikle, daha iyi batarya verimliliği için temel kurallar aşağıdaki gibidir:

- Maksimum kapasiteyi elde etmek için ilk kez tamamen şarj edilmesi tavsiye edilir.
- Sonrasında, sık ve/veya kısmi dolularla "zorlamaktan" kaçınmak en iyisidir
- Her 30 şarj/deşarj döngüsünde bir tam bir deşarj olmasını sağlayın
- Bir lityum-iyon batarya sık kullanıldığında sağlıklı kalır, bu nedenle "kullanımda" tutulmalıdır.
- Bir süre kullanmamayı planlıyorsanız, en iyisi bataryayı cihazdan ayırmak ve serin bir yerde saklamaktır. Batarya kimyasının yaklaşık %40 şarj olduğunda daha az bozulduğunu (oksidlendiğini) unutmayın; bu nedenle asla tamamen boşalmış halde bırakılmamalıdır
- Bir lityum-iyon bataryanın ana düşmanının ısı olduğunu unutmayın çünkü ısı bataryanın daha hızlı eskimesine neden olur ve ayrıca termal kaçak gibi başka sorunlar yaratma riski taşır. Bu nedenlerle, cihazın yanında veya doğrudan güneş ışığı altında veya özellikle sıcak ortamlarda bırakılmaması ve şarj döngüsü sona erdiğinde şarj cihazından çıkarılması önerilir
- Kontakların zaman içinde verimliliğini en üst düzeye çıkarmak için metal malzemeden yapılmadığından emin olarak kontakların periyodik olarak plastik kıllı bir fırça (örn. polyester veya benzeri) ile temizlenmesi önerilir
- Sıcaklığı 0°C (32°F) ile 45°C (113°F) arasında olan bir ortamda şarj edin.



NOT: 500 şarj döngüsünden sonra tahmini batarya verimliliği %90'dır.

Ekipmanın işlevselliğini daha yeni teknolojiye sahip lityum bataryalarla optimize etmek için yoğun olarak kullanılan bataryaların 2-3 yıl sonra değiştirilmesi önerilir

Ayrıca bkz. par. 1.4, TABLO 1 "Bataryalar için özel uyarılar ve yasaklar" bölümü

TEHLİKELİ YANLIŞ KULLANIM

- Aşırı yüklemekten kaçının. Ürün ve batarya sistemi %80'in üzerinde deşarjı izin vermez, bu nedenle sesli ve görsel bir düşük batarya sinyali verildiğinde yeniden şarj edilmesi gerekir
- Öngörülmemen şarj cihazlarını bu bataryaya bağlamayın.
- Konektör arızalı veya hasarlıysa bağlantıyı zorlamayın.
- Belirgin mekanik, elektrik veya bağlantı hasarı, kontaklarda malzeme (çamur veya diğer) ve/veya su girişi varsa bataryayı şarj etmeyin.
- Ortam sıcaklığının izin verilen sınırların dışında olması durumunda ürünün kullanılması yasaktır.
- Bataryanın başka ürünlere güç sağlamak için kullanılması yasaktır.
- Ürün açık ve/veya çalışır durumdayken veya şarj aşamasında batarya konektörünün sökülmesi yasaktır
- Bataryanın hava koşullarına ve/veya ısı kaynaklarına maruz bırakılması yasaktır.
- "Kutu" veya kontaklara zarar verebilecek yüksek basınçlı jetler veya mekanik fırçalarla temizlemekten kaçının,
- Mekanik şoklardan kaçının.



Batarya konektörleri her zaman mükemmel durumda tutulmalıdır. Kırılma, hasar, oksidasyon olayları, izolasyon hasarı vb. durumunda, bataryanın tamamının değiştirilmesi zorunludur. Tehlikeli kısa devrelere veya elektrik çarpmalarına neden olabilecek geçici onarımlar yapmaya çalışmayın veya yapmayın.

İLAVE OLARAK DİKKAT EDİLMESİ GEREKEN DURUMLAR

Yalnızca üretici tarafından belirtilen şarj cihazlarıyla şarj edin.

Bir tip batarya takımı için uygun olan bir şarj cihazı, başka bir tip batarya takımı ile kullanılırsa yangın tehlikesi yaratabilir.

Ürünleri yalnızca birlikte verilen ürün için özel olarak tanımlanmış batarya takımlarıyla kullanın.

İstenmeyen başka batarya paketlerinin kullanılması hasar veya yangın riskine yol açabilir veya akü paketinin eskimesini artırabilir.

Batarya kullanılmadığında, terminaller arasında bağlantı kurabilecek kağıt, bozuk para, anahtar, iğne/düğüm, vida veya diğer küçük metal nesnelere gibi nesnelere ayrı/uzak tutulmalıdır.

Terminallerin kısa devre yapması yanıklara veya yangına neden olabilir.

Anormal koşullar altında bataryadan sıvılar dökülebilir/dökülmüş olabilir, bu nedenle kişinin ve/veya vücut parçalarının bunlarla temasından kaçınılmalıdır. Kazara göz, el vb. ile temas ederse, su ile yıkayın ve bir doktora başvurun.

Bataryadan çıkan sıvılar tahrişe ve/veya yanıklara neden olabilir.

Hasarlı veya değiştirilmiş bir batarya takımını veya ürünü kullanmayın.

Hasarlı veya değiştirilmiş bataryalar yangına, patlamaya veya yaralanma/yaralanma riskine yol açabilecek öngörülemez davranışlar sergileyebilir.

Batarya paketini ateşe veya aşırı sıcaklığa maruz bırakmayın.

Ateşe veya 80°C (176°F) üzerindeki sıcaklıklara maruz kalması patlamalara yol açabilir.

Bataryanın onarılması/açılması kesinlikle yasaktır

Bu hermetik olarak kapatılmış bir ürün olduğundan, herhangi bir kişinin batarya parçalarını onarmaya veya değiştirmeye çalışması yasaktır, aksi takdirde yaralanma/yaralanma, yangın riski, elektrik çarpması, patlama, aşındırıcı sıvılarla temas, termal etkiler vb. riski vardır.



DİKKAT!

UZUN SÜRE BOYUNCA KULLANILMAMASI DURUMU

Bataryayı uzun bir süre (örn. maks. 3 ay) kullanım dışı bırakmadan önce tamamen şarj edin ve saklama ve koruma için sıcaklık sınırlarına uyun.



DİKKAT!

UZUN BİR SÜRE KULLANMADAN BEKLEDİKTEN SONRA TEKRAR ÇALIŞTIRILMASI

Kullanmadan önce, uzun süre kullanmadıktan sonra (veya 3 ay kullanmadıktan sonra) tamamen şarj edin.

3.7 ŞARJ CİHAZININ KULLANIMI

Bu bölüm, verilen ve izin verilen bataryaları şarj etmek için yalnızca profesyonel kullanım için tasarlanmış olan şarj cihazının doğru kullanımı için her durumda uyulması gereken genel bilgileri ve yönergeleri içerir.

Şarj cihazı, eğitimsiz personel tarafından uygun olmayan bir şekilde kullanılırsa veya yönetmeliklere uymayan bir şekilde kullanılırsa tehlike kaynağı olabilir.

Aşağıdaki koşullar karşılandığında şarj cihazının güvenli bir durumda olduğu düşünülebilir:

- Şarj cihazı hasarsızdır ve bağlantı kablosu ile fiş mükemmel durumdadır.
- Şarj cihazı temiz ve kuru.
- Bataryalar şarj cihazının şarj yuvalarına tam olarak yerleştirilmiştir.

Ürünü kullanmadan önce, tüm parçalarının bütünlük kontrolünü yapın. Herhangi bir hasarlı veya kırık bileşen bulunursa, şarj cihazını kullanmayın ve kullanmadan önce ürünü tamir ettirin.

Şarj cihazının bakımı ve onarımı yalnızca ilgili tehlikeler konusunda özel olarak bilgilendirilmiş yetkili personel tarafından yapılabilir.



TEHLİKE

Şarj cihazının hasar görmesi durumunda:

- **Hasarlı noktalara dokunmayın.**
- **Elektrik fişini prizden çıkarın.**
- **Bir elektrikçi çağırın.**

Bu ürün, fiziksel, duyuşsal veya zihinsel yetenekleri sınırlı olan veya deneyim ve bilgi eksikliği olan kişiler (çocuklar dahil) tarafından kullanılmamalıdır.

Şarj cihazı, güvenli kullanımını garanti edebilecek sorumlu bir kişinin yakın gözetimi altında olmadıkça, çocuklar veya kullanım kılavuzunu okuyup anlayamayan kişiler tarafından kullanılmamalıdır.

Batarya şarj cihazını iç mekanda, yağmur, buz, kar, rüzgar veya yüksek nemden korunan kuru bir ortamda ve izin verilen ve beklenen çevresel sınırlar dahilinde çalıştırın.

Şarj cihazının kullanım yeri temiz, serin, kuru olmalı ve dona ve/veya doğrudan güneş ışığına veya izin verilenin ötesinde anormal sıcaklıklara maruz kalmamalıdır.

Şarj cihazının etrafındaki alanın yeterince havalandırıldığından emin olun.

Depolama sıcaklığı	+0°C ila +50°C
Şarj sırasında ortam sıcaklığı	+5°C ila +45°C
Kullanım sıcaklığı	+0°C ila +45°C

Ürünün listelenenler dışındaki koşullar altında kullanılmasına izin verilmez. Kurulum ve kullanım ortamına ilişkin rehberlik için lütfen 4.7 paragrafına da bakın.

Bağlantı kablosuna, uzatma kablosuna ve elektrik fişine kuru ellerle dokunulması, vücudun ıslak ve/veya nemli kısımlarının veya kişi için risk oluşturabilecek çevre bölgelerin bulunmadığından emin olunması zorunludur.

Şarj cihazını şebekeye bağlamadan önce, şarj cihazının şarj cihazı üzerindeki göstergelere uygun olduğundan emin olun (bkz. paragraf 2.2 "Teknik veriler").

Daha fazla elektrik güvenliği için şarj cihazının bir diferansiyel anahtarla (30 mA, 30ms) bağlanması önerilir.



DİKKAT

Şarj sırasında yanlış şebeke voltajı veya şebeke frekansı şarj cihazında aşırı voltaja neden olabilir. Batarya şarj cihazı hasar görmüş olabilir. Şebeke voltajının ve şebeke frekansının şarj cihazının tip plakasındaki özelliklere uygun olduğundan emin olun.

Şarj cihazını ataç, bozuk para, anahtar, çivi, vida veya batarya ya da şarj cihazı kontakları arasında bağlantıya neden olabilecek diğer küçük metal nesnelere (demir talaşları ve/veya genel olarak metaller dahil) uzak tutun. Batarya veya şarj kontakları arasındaki bir kısa devre yanıklara ve yangınlara neden olabilir.

Şarj cihazı bir masa ve/veya düz bir yüzey üzerinde sabit bir şekilde kullanılmalı ve hareket halindeki bir araç veya taşıt üzerinde kullanılmamalıdır.

Şarj cihazını, takılı bir bataryanın düşmeyeceği şekilde yerleştirin.

Şarj işlemi tamamlandıktan sonra bataryayı her zaman şarj cihazından çıkarın.

Batarya şarj cihazlarının izin verilenler dışında kullanılması tehlikeli durumlara yol açabilir.



TEHLİKE

Bir batarya tipi için tasarlanan şarj cihazı diğer batarya tipleri ile kullanılırsa, ciddi veya ölümcül yaralanmalara ve mal ve/veya kişilerin zarar görmesine neden olan yangın ve/veya patlama tehlikesi vardır.

Aşağıdaki tabloda şarj cihazında bulunabilecek farklı sembollerin anlamları açıklanmaktadır.

Güvenlik sembollerine ve işaretlerine uyulmaması, ciddi kişisel yaralanma veya ölüm ve/veya ekipmanın hasar görmesi gibi olası zararlı etkileri olan tehlikeli durumlara yol açabilir.

İŞARET	ANLAMI
	Alıcının personeli ve/veya sorumlu personel/kullanıcı için ölümcül dahi olsa yaralanma riski taşıyan bir tehlikeye işaret eder. Elektrik çarpması ve/veya elektrik çarpması riski.
	Sınıf II ekipman - 417-IEC-5172 Çift Yalıtım
	Sadece iç mekan kullanımı için
	Doğru Akım - 417-IEC-5031
	Alternatif akım - 417-IEC-5032
	Sigorta
	Koruyucu toprak bağlantısı - 417-IEC-5019
	Anahtarlama besleme ünitesi (SMPS)
	Kısa devre korumalı güvenlik transformatörü.
	Artı: pozitif polarite - 417-IEC-5005
	Eksi: negatif polarite - 417-IEC-5006
	Geri Dönüştürülebilir Malzemelerin Bertarafı
	2012/19/UE sayılı "AEEE" Yönetmeliğine göre, satın alınan ekipmanın yan tarafında bu sembol varsa, bu, ürünün kullanım ömrünün sonunda diğer atıklardan ayrı olarak toplanması gerektiği anlamına gelir. Elektrikli aletleri, elektronik ekipmanları ve bataryaları evsel atıklara atmayın.

TEHLİKELİ YANLIŞ KULLANIM

- Ürünü, yürürlükteki yönetmeliklere uygun olarak kurulum türüne uygun güvenlik cihazlarıyla doğru şekilde kurulmadıkça kullanmayın.
- besleme arızalarında, ciddi bakım eksikliklerinde veya değişiklik veya müdahale sonrasında ürünü kullanmayınız;
- ürünü izin verilenler dışındaki pilleri şarj etmek için kullanmayın;
- kullanım ve şarj sırasında birden fazla şarj cihazını üst üste koymayın veya şarj cihazının üzerini örtmeyin;

- ürünü dış ortamlarda veya izin verilen ortam koşulları dışındaki ortamlarda kullanmayın;
- ürünü yağmurda veya nemli ortamlarda ve/veya açık havada kullanmayın;
- şarj cihazını tamamen veya kısmen yangın riski veya patlama riski olarak sınıflandırılan ortamlarda çalıştırmayın;
- şarj cihazının herhangi bir nesne için taban olarak kullanılması ve ayrıca şarj cihazının yakınında sıvı içeren kapların bulundurulması yasaktır;
- şarj cihazının üzerini örtmeyin veya üzerine herhangi bir nesne koymayın;
- şarj cihazını bataryanın üzerine yerleştirmeyin;
- şarj cihazını değiştirmeyin, değiştirmeyin veya açmayın;
- şarj cihazının yuvalarına herhangi bir nesne sokmayın;
- şarj cihazının elektrik kontaklarını metal nesnelere bağlamayın veya bunlara kısa devre yaptırmayın.
- bataryanın yakınında kıvılcım veya ateşleme kaynağı olmadığından emin olun; şarj sırasında bataryalar patlayıcı gazlar yayabilir;
- ürünü düzenleyici ve/veya yasal gereklilikleri veya bu kılavuzda belirtilenleri ihlal edecek şekilde kullanmayın.

4. GÜVENLİK

4.1 GENEL BİLGİLER

Müşteri, görevli personeli yaralanma tehlikeleri, emniyet tertibatları ve Avrupa Standartlarında ve ürünün kullanıldığı ülke yasalarının öngördüğü genel kaza önleme kurallarıyla ilgili bilgilendirmelidir.

Görevli personel ürünün özellikleri ile ilgili bilgi sahibi olmalıdır.

Ayrıca bu kılavuzu ve Bölüm 10'da (Ekler) belirtilen tüm kılavuzları eksiksiz olarak okumuş olmanız gerekir.

Kurulum ve bakım çalışmaları kalifiye personel tarafından yapılmalıdır.



TEHLİKE

Ürünün parçalarının izinsiz kurcalanması veya değiştirilmesi, kullanımında değişikliğe neden olan aksesuarların ve tavsiye edilenlerin dışındaki yedek parçaların kullanılması iş kazalarına neden olabilir.

Ürünün kurulum ve bakım işlemleri sadece eğitimli, elektrik, mekanik ve pnömatik konularında teknik bilgiye, ürünün kullanıldığı ülkede geçerli olan kurullarla ilgili bilgiye ve uygun vasıflara sahip personel tarafından yapılmalıdır.

4.2 UYGULANABİLİR DİREKTİFLER VE REFERANS ALINAN TEKNİK STANDARTLAR

Avrupa Birliği (AB) ülkeleri veya AB ile makine mevzuatına ilişkin bir anlaşma bulunan ülkeler için tasarlanan her makine, 2006/42/CE sayılı Makine Yönetmeliğine uygun olarak bir Uygunluk Beyanı ile birlikte tedarik edilir. Makine EK IV kapsamında olduğundan, imalatçı Ek IX'da belirtilen AT tip incelemesi için inceleme prosedürünü ve ayrıca 2006/42/EC sayılı Yönetmeliğin Ek VIII'inde belirtilen ürünün imalatına ilişkin dahili kontrolleri uygular.



NOT:

Ürünlerin AB dışındaki bölgelerde tedarik edilmesi durumunda, taraflar arasında sözleşmeyle aksi kararlaştırılmadıkça CAMPAGNOLA S.r.l., ürün tasarımı ve üretimi amacıyla, uygulanabilir parçalar için ve teknolojinin durumuna uygun olarak, ürüne uygulanan ISO, IEC standartlarına uygundur.

Ürün aşağıdaki AB yönetmeliklerine uygun olarak tasarlanmıştır, üretilmiştir ve test edilmiştir:

- Üye devletlerin makinelerle ilgili yasalarının yakınlaştırılması hakkındaki 2006/42/AT Makine Direktifi.
- 2014/30/EU Elektromanyetik Uyumluluk Yönetmeliği (kapsamına giren ürünler için)
- 2000/14/CE-2005/88/CE sayılı Gürültü Yönetmeliği
- 2012/19/EU ve 2011/65/EU sayılı Yönetmelikler
- Teknik kurullar Uygunluk Beyanında listelenmiştir.

4.3 ÜRÜNÜN BELGELENDİRİLMESİ

Ürünle birlikte verilir:

- > 2006/42/CE yönetmeliği uyarınca Uygunluk Beyanı
- > 2014/30/UE sayılı yönetmelik uyarınca Uygunluk Beyanı
- > 2000/14/CE ve 2005/88/CE sayılı Yönetmelikler uyarınca Uygunluk Beyanı
- > 2012/19/EU ve 2011/65/EU sayılı Yönetmelikler uyarınca Uygunluk Beyanı
- > Ürün, şu paragrafta belirtildiği gibi bir kimlik plakası ile verilir 4.4

4.4 CE İŞARETİ

Her ürüne bir CE tanımlama plakası/etiketi iliştilmiştir (Şekil 2).

Model, seri numarası ve yapım yılı, üreticinin adını taşıyan ve ürüne iliştilmiş CE plakasında bulunabilir. CE plakası ürüne/araca iliştilmiştir ve aşağıdaki verileri ve sembolleri taşır:

- 1) 2006/42/CE Yönetmeliğine göre CE uygunluk işareti.
- 2) Üreticinin şirket adı ve tam adresi.
- 3) Ürünün kullanımında ve/veya bakımında yer alan tüm personelin kullanım ve bakım kılavuzunu okuması zorunludur.
- 4) Aletin adı.
- 5) Ürün tipi: Tip tanımı / satış kodu.
- 6) Seri numarası.
- 7) Üretim yılı, üretim prosesinin sonlandığı yıl.
- 8) "AEEE" 2012/19/UE Yönetmeliği uyarınca bilgiler: Elektrik ve elektronik atıkları çevreye ve insan sağlığına zararlı maddeler içerebilir ve bu nedenle evsel atıklarla birlikte değil, uygun toplama merkezlerinde ayrı toplanarak bertaraf edilmelidir.
- 9) Ürün besleme gerilimi.

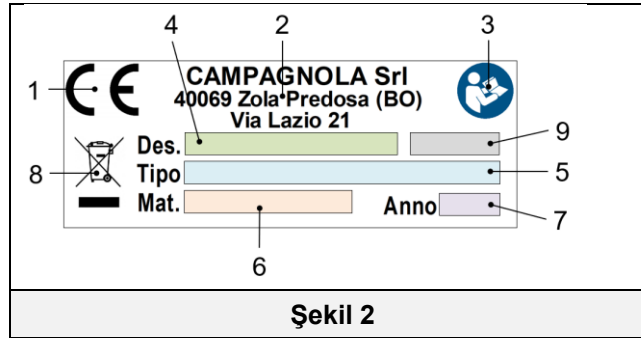

Şekil 2

👉 ÖNEMLİ!

Ürünün doğru ve net bir şekilde tanımlanması için anma plakasında gösterilen tip, seri numarası ve yapım yılına atıfta bulunulmalı ve Campagnola Srl'ye gönderilen herhangi bir servis, yardım veya yedek parça talebinde bunlar belirtilmelidir.

👉 ÖNEMLİ!

CE işareti tektir ve bu kılavuzda belirtilen ve bildirilen koşullara uygun olarak ürünün makine yönetmeliklerine ve diğer geçerli yönetmeliklere uygunluğunu tasdik eder.

Birden fazla parçadan oluşan bir makine/ürün söz konusu olduğunda, ürünü tanımlamak için ürüne bir CE plakası/etiketi ve kurucu birim üzerine bir tanımlama etiketi (örn. ATRA.xxxx) yapıştırılır.

👉 ÖNEMLİ!

CE plakası/etiketi sağlamlığını kontrol etmek müşterinin sorumluluğundadır.

Kullanıcı aşınma nedeniyle okunmaz hale gelen CE plakasını ve/veya işaret levhalarını yenileriyle değiştirmelidir.

Ürün üzerindeki plakaların/etiketlerin sökülmesi kesinlikle yasaktır.

CAMPAGNOLA S.r.l., bu yasağa uyulmaması halinde ürünün güvenliği ile ilgili herhangi bir sorumluluk kabul etmemektedir.

CE işareti ürün üzerine aşağıdaki şekilde gösterildiği gibi yerleştirilir.

4.5 KULLANIM SINIRLARI

Ürün, bu kılavuzun 3. Bölümünde açıklanan kullanım ve çalıştırma için tasarlanmıştır.

Ürünün çalışma aralığında uygun olmayan veya sempatik olmayan malzemelerin kullanılması ciddi hasara neden olabilir ve düzgün çalışmasını bozabilir.

4.6 TEHLİKELİ BÖLGELER

Söz konusu ürün, tarım ve profesyonel sektörde kesici bıçaklı ürünlerin kullanımıyla ilgili durumlara/sorunlara aşına olan ve çalışma ortamında mevcut özelliklerin ve risklerin farkında olan, kullanımı konusunda usulüne uygun olarak eğitilmiş kalifiye personel tarafından kullanılmak üzere tasarlanmıştır.

Söz konusu ürün, tehlikeli olarak kabul edilen tertibatlar ve parçalarla karakterize edilmektedir. Kesim alanları haricinde tehlikeli olduğu düşünülen tüm alanlar usulüne uygun olarak korunmuştur.

Kesme, makaslama ve aşınma riski kesme bölgesiyle ilişkili olarak kalır.

Üçüncü şahısların kesim alanıyla temas etme riski varsa kesim alanından yeterli uzaklıkta durun ve çalışma alanını kordon altına alın.

Tehlikeli bölgelerdeki riskleri azaltmak amacıyla gerekli koruyucu tedbirler alınmıştır. Kullanım kılavuzunda verilen, prosedürler ve "Kişisel Koruyucu Ekipmanlar"la ilgili talimatlara uyun.

4.7 ÇALIŞMA KOŞULLARI

Ürünün kullanıldığı ortam, aşındırıcı buharlar veya aşırı ısı kaynakları gibi agresif maddelerden korunan bir dış ortamdır.

Aksi belirtilmedikçe, ürün aşağıdaki çevresel koşullar altında kullanılmak üzere tasarlanmıştır:

- Deniz seviyesinden 1000 m'nin altında.
- Ortam sıcaklığı 5°C ile +45°C arasındadır. (24 saatlik ortalama $\leq 35^{\circ}\text{C}$)
- Yoğunlaşma olmadan bağıl nem %30 ila %85.
- Uygulanabildiği yerlerde malzeme sıcaklığı $< 45^{\circ}\text{C}$.

Ürünün ve kontrol sistemlerinin listelenenler dışındaki koşullar altında kullanılmasına izin verilmez.

Makinenin kurulacağı ve kullanılacağı ortamda aşağıdaki durumlar söz konusu olmamalıdır:

- Korozyif dumanlar;
- Aşırı neme (%80'in üzerinde) ve hızlı nem değişimlerine maruz kalma;
- Aşırı toz;
- Aşındırıcı toz;
- Yağ içeren buharlar;
- Patlayıcı toz ve/veya gaz karışımlarına maruz kalma;
- Tuzlu hava;
- Şiddetli titreşim, darbe veya sarsıntı,
- Kabul edilen sınırların dışındaki hava koşulları veya damlama;
- yüksek veya ani (5K/h'in üzerindeki) sıcaklık değişiklikleri
- Nükleer radyasyon.

NOT: Bataryanın (plug-in) ortam çalışma koşulları için lütfen 3.6 paragrafındaki gerekliliklere de bakın.

4.8 TİTREŞİMLER

Ürün, ürün tarafından iletilen titreşimlerden kaynaklanan riskleri en aza indirecek şekilde tasarlanmış ve üretilmiştir.

Bu ürün tarafından üretilen titreşimler, nasıl kullanıldığına bağlı olarak, verilen bilgilere uygun olarak ve mevcut düzenlemelere uygun olarak, operatörün sağlığı için tehlikeli değildir.

m/s² cinsinden ifade edilen titreşim seviyesi değerleri bu kılavuzun teknik veriler bölümündeki 2.2 kısmında verilmiştir.



DİKKAT

Aşırı titreşim yalnızca mekanik bir arızadan kaynaklanabilir, bu da ürünün ve ürünün çalıştırılması ve bakımından sorumlu personelin güvenliğini tehlikeye atmamak için ürünün kullanılmaması ve derhal rapor edilmesi ve düzeltilmesi gerektiği anlamına gelir.

4.9 GÜRÜLTÜ SEVİYESİ

Gürültü ölçümleri EN ISO 3744 akustik ve ilgili standartlara uygun olarak gerçekleştirilmiştir.

Ürün ses korumasına sahip değildir.

dB(A) cinsinden ifade edilen ses gücü seviyesi değerleri bu kılavuzun teknik veriler bölümündeki 2.2 paragrafında verilmiştir.

Gürültü Yönetmeliği kapsamına giren ürünler için ses gücü seviyesinin belirtilmesi, görünür ve okunaklı bir şekilde ürünün üzerine yapıştırılır

Ürünün yakınında bulunan personelin ya da ürün çalışırken bakım yapılması halinde, gürültü önleyici kişisel koruyucu donanım (kulaklık) kullanılması tavsiye edilir.

Ürünün kullanıldığı ülkenin mevzuatına uygun olarak ilgili önleyici ve koruyucu tedbirleri almak kullanıcının sorumluluğundadır.



DİKKAT

Çalışma ortamındaki gürültü riskinin değerlendirilmesi ve buna bağlı önleyici ve koruyucu tedbirlerin ürünün kullanıldığı ülkenin mevzuatına uygun olarak uygulanması kullanıcının sorumluluğundadır.



TEHLİKE

Ürünün yakınında dururken veya ayarlamalar sırasında akustik koruma cihazları kullanılmalıdır.

Hem işlevsel hem de bakım amaçlı olarak ürün üzerinde çalışan tüm personel için kulaklık kullanılması zorunludur.

4.10 ESKİMİŞ MALZEMELERİN TASFİYESİ

Ürün normal çalışması sırasında çevre kirliliğine yol açmaz, ancak tüm kullanım süresi boyunca, belirli koşullar altında (örneğin mekanik parçaların yağlanması kaynaklı gres/yağ veya bunlarla temas etmiş olabilecek plastik parçalar) uygun şekilde bertaraf edilmesi gereken belirli atık türleri veya tükenmiş malzemeler yine de üretilir. Bu malzemelerin tasfiyesi için her ülkede çevre koruma mevzuatları mevcuttur. Ülkesindeki ilgili kanunlardan haberdar olmak ve kullanılan ürünlerin veri sayfalarındaki bilgilere uygun olarak bu kanunlara uyacak şekilde hareket etmek Müşterinin yükümlülüğüdür.



DİKKAT

Lütfen madeni yağların ve/veya temas ettikleri ürünlerin bertaraf edilmesine ilişkin yürürlükteki yasalara uymayı unutmayın.



DİKKAT

Yağ ve diğer maddelerin tasfiyesi ile ilgili ayrıntılı bilgi, bu maddelerin güvenlik bilgi formlarından bulunabilirler.

Zehirli atıkların tasfiyesinin toplama, nakliye, işleme (geri dönüşüm için gerekli dönüştürme işlemi) aşamaları ve toprağa boşaltılması, aşağıdaki ilkelerle düzenlenen ve kamuyu ilgilendiren bir faaliyettir:

- Toplumun ve bireylerin sağlık ve güvenliği için her türlü tehlikeden kaçınılmalıdır.
- Hijyen ve sağlık kurallarına uyulmalı ve her türlü hava, su, yer üstü ve yeraltı kirliliğinden kaçınılmalıdır.
- Ekonomi ve verim kriterleri çerçevesinde, malzeme ve enerjinin geri kazanımı ve geri dönüşümü teşvik edilmelidir.

4.11 ÖZEL ATIKLARLA İLGİLİ TALİMATLAR

Endüstriyel proseslerin ürünü olan atıklar ve bozulmuş ve eski ekipman ve makinelerin imhası sonucunda ortaya çıkan malzemeler özel atıklardır.

Özel, hatta zararlı ve zehirli atıkların bertaraf edilmesi, atıkların üreticisi, doğrudan ya da yetkili şirket veya kuruluşlar veya özel bir anlaşma öngörülmüş olan kamu hizmetini yönetenlere atıkların teslim edilmeleri aracılığıyla gerçekleştirilmelidir.

Her ülke/belediye bölge idaresine kendi sınırları içindeki atık tasfiyesi ile ilgili bütün bilgileri vermek zorundadır.



DİKKAT

Ürünün sahibi tarafından yasalara aykırı şekilde imha edilmesi, yasalarca öngörülen ceza uygulamalarını beraberinde getirir.

ATIK ELEKTRİKLİ VE ELEKTRONİK EKİPMANLARA İLİŞKİN 2012/19/UE SAYILI "WEEE" YÖNETMELİĞİNE (2002/96/CE VE 2003/108/CE SAYILI YÖNETMELİKLERİ İPTAL EDEN) GÖRE ÖNEMLİ KULLANICI BİLGİLERİ.

2012/19/UE sayılı "AEEE" Yönetmeliğine göre, satın alınan bileşen/ekipman aşağıdaki çarpı işaretli tekerlekli çöp kutusu sembolü ile işaretlenmişse, bu, ürünün kullanım ömrünün sonunda diğer atıklardan ayrı olarak toplanması gerektiği anlamına gelir.



Bu ömrünü tamamlamış ekipman/bileşenin ayrı toplanması üretici tarafından organize edilir ve yönetilir. Bu teçhizatı imha etmek isteyen kullanıcı üretici ile iletişime geçmelidir ve ekipmanın kullanım ömrünün sonunda ayrı şekilde toplanmasına izin vermek için uygulanan sistemi takip etmelidir.

Ürünün geri dönüşüm, işleme veya uygun şekilde imhası amacıyla gereken şekilde ayrıştırılması, çevre ve sağlık üzerindeki olumsuz etkileri önlemeye yardımcı olur ve teçhizatın oluştuğu malzemelerin yeniden kullanımına ve/veya geri dönüşümüne katkıda bulunur.



DİKKAT

Ekipmanın üzerinde çarpı işaretli bir çöp kutusu sembolü yoksa, ürünün bertarafı üreticinin sorumluluğunda değil demektir. Bu durumda, geçerli atık bertaraf yönetmelikleri her zaman geçerlidir.

4.11.1 BATARYALAR

188/2008 sayılı Kanun Hükmünde Kararname uyarınca Bataryalar/batarya paketleri ve ilgili atıklara ilişkin 2006/66/EC sayılı Yönetmeliğinin İtalya'ya uygulanması.

Ürün veya ambalajı üzerindeki çarpı işaretli çöp kutusu sembolü, kullanım ömürlerinin sonunda bataryaların uygun şekilde işlenebilmesi ve geri dönüştürülebilmesi için diğer atıklardan ayrı olarak toplanması gerektiğini belirtir. Bu nedenle kullanıcı, kullanım ömrü sona eren ekipmanı ilgili belediyenin elektrikli ve elektronik atıklar için ayrı toplama merkezlerine ücretsiz olarak iade etmeli veya perakendeciye iade etmelidir.

Sembolün yanı sıra, yüzde 0,0005'ten fazla cıva (kimyasal sembol Hg), yüzde 0,002'den fazla kadmiyum (kimyasal sembol Cd) veya yüzde 0,004'ten fazla kurşun (kimyasal sembol Pb) içeren bataryalar, akümülatörler ve düğme bataryalar ilgili metalin kimyasal sembolü ile işaretlenir.

Kullanılmayan bataryaların daha sonra geri dönüştürülmesi, işlenmesi ve çevreye zarar vermeyecek şekilde bertaraf edilmesi için uygun şekilde ayrı toplanması, çevre ve sağlık üzerindeki olası olumsuz etkilerin önlenmesine yardımcı olur ve malzemelerinin yeniden kullanılmasını ve/veya geri dönüştürülmesini teşvik eder.

Bataryaların, bataryaların ve akümülatörlerin kullanıcı tarafından izinsiz olarak imha edilmesi, mevcut yasal düzenlemelere uygun yaptırımların uygulanmasına neden olacaktır.

Bataryanın "cihaz" içinde yer alması ve kullanıcı tarafından kolayca çıkarılabilmesi durumunda, bataryanın belediye atığı olarak bertaraf edilmemesinin yürürlükteki mevzuata uymak için zorunlu bir gereklilik olduğunu lütfen unutmayın (Yönetmelik 2006/66/EC), çevreye zarar vermemek için ayrıştırılmış toplamaya tabidir.

Bu nedenle kullanıcı, kullanılmış batarya akümülatörünü ücretsiz olarak belediyenin elektrikli ve elektronik atıklar için ayrı toplama merkezlerine iade etmeli veya satış noktalarında sağlanan konteynerlere atmalıdır.

4.12 ÜRÜNE UYGULANAN GÜVENLİK ÖNLEMLERİ

Ürün aşağıdaki güvenlik cihazları ile donatılmıştır.

ÜRÜN GÜVENLİĞİ
SABİT KORUMA
ÇIKARILABİLİR KORUMA
KAZARA ÇALIŞTIRMAYA KARŞI CİHAZ

4.12.1 SABİT KORUYUCULAR

Sabit tip korumalar, işlevi çalışma döngüsü sırasında iç parçalara veya hareketli parçalara erişimi önlemek olan, ürün üzerine monte edilmiş sabit korumalardan ve/veya karterlerden oluşur. Ekipmanın özel işlevselliği nedeniyle korumanın mümkün olmadığı kesme bıçağı alanı hariç.

Sadece bakım için girilmesi gereken bölgelere yerleştirilmiş olup, çıkarılmaları için özel araç gereçler gerekir.

Sabit korumalar, ürün mekaniğinin koruyucu kabuklarıdır ve ürünün istem dışı etkinleştirilmesine (darbeler, ürünün düşürülmesi vb.) karşı çalıştırma kolunun korunmasını da içerir.



TEHLİKE

Bakımdan sonra, sabit korumaları düzgün bir şekilde yeniden takmadan ürünü çalıştırmak ve bunlar olmadan kullanmak kesinlikle yasaktır.

Korumaların eksik veya kısmi olarak yeniden konumlandırılması nedeniyle olası dolaylı geçişlerden yararlanarak veya tüm sabitleme vidalarının üretici tarafından orijinal olarak amaçlandığı şekilde yeniden konumlandırılmadığı durumlarda sabit bir korumayı herhangi bir şekilde atlatmaya çalışarak ürüne müdahale etmek kesinlikle yasaktır.



NOT

Ürün mekaniğine erişim korumalarına özellikle dikkat ederek, sabit korumaların ve bunların sabitlemelerinin bütünlüğünü periyodik olarak kontrol edin.

4.12.2 ÇIKARILABİLİR KORUMALAR

Çıkarılabilir koruma, işlevi ürünün kullanılmadığı tüm koşullarda zincir/kesme kafası ile teması önlemek olan bir kılıf/çubuk kapağından oluşur.



TEHLİKE

Ürünü kullanmadığınız her koşulda/faaliyette tüm personelin koruyucu kılıfı her zaman zincire/kesici kafaya takması zorunlu bir gerekliliktir.

Özellikle, tüm taşıma, hareket, depolama, bakım (zincir değişimi ve/veya gerdirme hariç) vb. koşullarda korumanın mevcut olması zorunludur.



NOT

Kılıfın bütünlüğünü periyodik olarak kontrol edin ve hasar görmüşse veya artık etkili değilse, derhal değiştirilmelidir.

4.12.3 KAZARA ÇALIŞTIRMAYA KARŞI CİHAZ

Ürün, beklenmedik başlatmaya karşı “kilitleme emniyeti” (6) adı verilen ve çalıştırma kilidi görevi gören ve çalıştırma kolu bırakıldığında otomatik olarak devreye giren kırmızı bir düğmeden (7) oluşan bir güvenlik tertibatıyla donatılmıştır. Bu, kazara bir çarpma durumunda zincirin çalışmasını önlemek içindir.

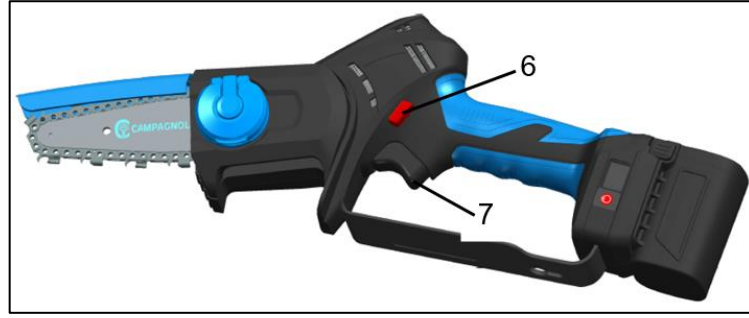

NOT

Cihazın kazara çalışmaya karşı doğru çalışıp çalışmadığını periyodik olarak ve her kullanımdan önce kontrol edin.

4.13 ARTIK RİSKLER

Tasarım aşamasında, riskli bölgeler veya parçalar değerlendirilmiş ve önceki paragraflarda belirtildiği gibi kişilere yönelik riskleri ve ürün bileşenlerine zarar gelmesini önlemek için gerekli tüm önlemler alınmıştır.



DİKKAT

Bütün emniyet tertibatlarının işleyişinin periyodik olarak kontrol edin.

Sabit veya hareketli ürün koruyucularını sökmeyin. Ürünün çalıştırma, çalışma ve bakım alanına yabancı nesnelere veya aletler sokmayın.

Ürün, yukarıda belirtilen emniyet sistemleriyle donatılmış olmasına rağmen ortadan kaldırılamayan, ancak son kullanıcı tarafından bir takım düzeltici faaliyetlerle ve ürünle çalışan herkesin uyması gereken kurallar vasıtasıyla azaltılması mümkün olan bazı riskler mevcuttur.

Aşağıda, normal çalışma, ayarlama ve kurulum, bakım ve temizlik sırasında ürün için kalan risklerin bir özeti bulunmaktadır.

4.13.1 ÇARPMA VE EZİLME

Ürünün hareketli parçalarına erişmeyin.

Ürün üzerindeki korumalar çıkarılırsa risk mevcuttur.

Batarya gibi bileşenler uygun şekilde sabitlenmezse ürün bileşenlerinin düşme riski.

4.13.2 KESİLME

Kesme riski, esas olarak operatörün vücudunun bazı kısımlarıyla bıçaklara yaklaşması sonucunda ortaya çıkabilir. Hareketli parçalar üzerindeki korumalar kaldırılmış olsa bile aynı risk devam eder.

Ürünü çalıştırmadan önce, üzerinde herhangi bir bakım çalışması olmadığından emin olun.



DİKKAT

Ürünü durdurmadan ve tüm beslemeleri çıkarmadan, ürünün vidalı kapaklarla veya kontrol kapaklarıyla donatılmış korumalarını veya açık kısımlarını çıkarmak kesinlikle yasaktır.



DİKKAT

Bıçaklar açıkken tutulması, depolanması veya bakım yapılması kesinlikle yasaktır, aksi takdirde kesme veya makaslama riski vardır.

Bıçaklara ellerle veya vücudun diğer kısımlarıyla yaklaşmak kesinlikle yasaktır.

Tüm kullanım dışı koşullarda bıçakların kapalı ve kılıfında olduğundan emin olmak zorunludur. Bu gerekliliğe uyulmaması durumunda Üretici her türlü sorumluluktan muaf tutulacaktır.

4.13.3 YANGIN

Arıza olasılığına karşı, kullanılan plastik malzemeler (örn. kablo kılıfları, elektrik kabloları) kendiliğinden sönen cinsten ve standartlara uygundur.

Elde tutulan ve/veya elde taşınan taşınabilir bir ürün olan ürün, kendi yangın söndürme sistemiyle donatılmamıştır.

- Müşteri/kullanıcı, kullanıcının ülkesinde yürürlükte olan güvenlik ve yangın önleme yönetmeliklerine ve tesisin/kuruluşun iç yönetmeliklerine uygun olarak yeterli bir yangınla mücadele sistemi ihtiyacını değerlendirmelidir.
- Çalışma ve/veya bakım sırasında ürünün yakınında açık alev kullanmayın veya sigara içmeyin.



TEHLİKE

Bir yangın durumunda, ürünü her zaman kapatın ve tüm güç/enerji kaynaklarının bağlantısını kesin.

4.13.4 PATLAYICI ORTAM:



DİKKAT

Ürün **patlayıcı veya sınıflandırılmış ortamlarda kullanım için uygun DEĞİLDİR.**

- Makinenin patlayıcı veya potansiyel patlayıcı ortamlarda kullanılması kesinlikle yasaktır.

Bu nedenle ürün **şu ortamlarda çalışmaya uygun değildir:**

- **patlayıcı veya potansiyel patlayıcı**
- **yangın veya patlama tehlikesi olarak sınıflandırılmıştır**
- **korozif ortamların bulunduğu**
- **gazların ve/veya tozların sınıflandırıldığı**
- **herhangi bir malzeme ya da parlama kaynağı nedeniyle yangın riski bulunan**

- Yukarıda listelenen ortamlardan herhangi birinde kullanılması kesinlikle yasaktır.

4.13.5 KÖRLÜK

Bütün kullanım, bakım ve temizlik aşamalarında bu risk mevcuttur.

- Ürünle çalışırken, nesnelerin ve iş parçasının parçalarının fırlama riskini önlemek için kesme kafasının yakınında durmak kesinlikle yasaktır.
- Ürünü kullanırken ve temizlerken, personel uygun koruyucu gözlük takmalıdır.



DİKKAT

Gözlük ve maske kullanmak zorunludur.

4.13.6 CİSİM DÜŞME VE FIRLAMA:

- Düşmelerini veya etrafa savrulmalarını önlemek için iş aletlerini ve nesnelere geçici olarak bile gözetimsiz bırakmaktan kaçının
- Kullanım ve/veya bakım faaliyetleri sırasında, işleme artıklarının ve/veya yağlayıcıların dökülme riskini önlemek için kesme veya toplama kafasını başkalarına veya kendinize doğrultmaktan kaçının.
- Kesme veya toplama faaliyetleri sırasında ürünün düşme ve/veya fırlama riski olabilir.



DİKKAT

Tüm işletme ve bakım personeli için yüz (koruyucu kalkan) ve vücut koruması kullanımı zorunludur.

4.13.7 KAYMA

Bıçak yağlamasından kaynaklanan herhangi bir yağlayıcı sızıntısı, kullanım ve çalıştırmadan sorumlu personelin kaymasına neden olabilir.

Reçetelere/kullanım koşullarına uyulmaması durumunda da risk mevcuttur.

Kayma riskini önlemek için ürün sadece güvenli ve sabit bir pozisyonda yerden kullanılmalı, kullanım ve taşıma sırasında mükemmel ve sabit bir denge sağlanmalıdır.



DİKKAT

Bu alanlara kaymaz ayakkabılarla girin ve bu alanları daima temiz tutun. Kullanıma göre periyodik kontroller gerçekleştirin.



NOT

Çalışma sahasının koşulları (eğim, yüzey, vb.) bu riskte dikkate alınmaz, lütfen verilen ek gereksinimler için bölüm 3.1 ve 3.2'ye bakın, çalışma sahasının ve ürünün doğru kullanım koşullarının risk değerlendirmesini yapmanın kullanıcının sorumluluğunda olduğunu unutmayın.

4.13.8 KAMÇI ETKİSİ

- Kesme işlemleri sırasında aletler tarafından oluşturulan geri tepme ve yukarı doğru sıçrama hareketlerine dikkat edin. Geri tepmeler tehlikeli denge kaybına ve ürünün kontrolünün kaybedilmesine neden olabilir.
- Gerilmiş dalları keserken dikkatli olun, çünkü kamçı etkisi nedeniyle ürünün kontrolünün kaybedilmesine neden olabilirler.

4.13.9 TAKILMA

- Malzemelerin dağınık bir şekilde bırakılması takılıp düşme tehlikesine ve gerektiği durumlarda kullanılacak acil çıkışların kısmen veya tamamen kapatılmasına yol açabilir.
- Çalışma ve geçiş yerleri ve acil çıkışları engellerden arındırılmış ve standartlara uygun vaziyette tutun.

4.13.10 DEVRE ARIZALARI

- Olası arızalar nedeniyle, kontrol devreleri/bileşenleri, güvenlik devreleri/bileşenleri ve güç kaynağı devreleri/bileşenleri etkinliklerinin bir kısmını kaybedebilir ve bu da güvenlik seviyesini düşürebilir.
- Ürün üzerindeki cihazların/bileşenlerin ve tüm bağlantıların işlevsel durumunu periyodik olarak kontrol edin.

4.13.11 YILDIRIM

Dışarıda/açık havada kullanılan bir ürün olduğundan, yıldırımın etkilerine karşı koruma ile donatılmamıştır.

- Bakım faaliyetlerinden sorumlu personeli bilgilendirin ve faaliyetin gerçekleştirilmesi konusunda usulüne uygun olarak eğitildiklerinden ve mevcut kalan risklerin farkında olduklarından emin olun.
- Olumsuz hava koşullarında (şimşek veya fırtına riski) herhangi bir faaliyetin gerçekleştirilmesi yasaktır.

4.13.12 YANMA/HAŞLANMA RİSKİ

Kesme alanında, yağlama yoksa veya yetersizse potansiyel haşlanma riski vardır.

- Ürünün bakımı veya kullanımından sorumlu personeli bilgilendirin.
- Bu parçaların soğumasını bekleyerek ve uygun sıcaklık koruma eldivenleri giyerek ve büyük özen göstererek bu alanlara erişin.

4.14 ÜRÜNÜN KULLANIMI İLE İLGİLİ İLAVE TEHLİKE YÖNERGELERİ



TEHLİKE

- Hasarlıysa, doğru ayarlanmamışsa veya tam olarak monte edilmemişse ürünü kullanmayın.
- ON/OFF düğmesi düzgün çalışmıyorsa ürünü kullanmayın.
- Ürünü bir merdiven, iskele veya zemin seviyesinde olmayan ve/veya sabit olmayan bir yüzey üzerinde çalışırken kullanmayın.
- Ürünü elektrik kablolarının yakınında kullanmayın.
- Ürünü kullanırken sağduyunuzu kullanarak ve geçerli güvenlik yönetmeliklerine uyarak gerçekleştirdiğiniz faaliyetlere dikkat edin ve konsantre olun.
- Hareketli parçalarla bakım (olağan ve/veya olağanüstü) yapılması yasak olduğu gibi, her türlü hareketli parçaya dokunmayın. Herhangi bir bakım faaliyeti gerçekleştirmeden önce güç kaynağının sökülmesi zorunlu bir gerekliliktir.
- Ekipmanı temizlemek veya yıkamak için benzin, çözücüler veya diğer yanıcı ürünler kullanmak yasaktır.
- Ürün üzerindeki korumaları, kumanda, kontrol ve güvenlik cihazlarını kurcalamayın, değiştirmeyin ve/veya by-pass etmeyin.



TEHLİKE

- Aleti çalıştırmadan önce zincirin ve/veya kesme kafasının yabancı cisimlerle temas etmediğinden emin olunuz.
- Mükemmel bir dengeyi garanti eden sabit ve güvenli bir çalışma pozisyonunu alın (örneğin düz ve kuru yüzey).
- Ürünü, aksesuarları vb. bu talimatlara uygun olarak ve çalışma koşullarını ve gerçekleştirilecek işlemleri dikkate alarak kullanın.
- Her kullanımdan önce güvenlik ve komuta kontrol sistemlerinin mükemmel çalışır durumda olup olmadığını kontrol edin.
- Ürünü, operatör için en uygun eli kullanarak sıkıca tutun; üç parmağınız ve başparmağınız tutma kolunda ve işaret parmağınız çalıştırma kolunu çalıştırmaya hazır olacak şekilde sağlam bir tutuş sağlayın.
- Her zaman kuru ve temiz olması gereken kabzaya özellikle dikkat edin (işleme artıkları, yağ vb.)... sağlanan KKE'yi kullanın.
- Küçük çalılık ve çalıkların kesilmesi esnasında, ince malzemeler zincire sıkışıp operatöre doğru fırlayabileceğinden (yüzü korumak için her zaman KKE kullanın) veya operatörün dengesini kaybetmesine neden olabileceğinden, son derece dikkatli olunması gereklidir.
- Palanın geri tepmesine ve yukarıya doğru geri tepme hareketlerine karşı dikkatli olun. Geri tepmeler tehlikeli denge kaybına ve ürünün kontrolünün kaybedilmesine neden olabilir.
- Gerilmiş dalları keserken dikkatli olun, çünkü kamçı etkisi nedeniyle ürünün kontrolünün kaybedilmesine neden olabilirler.
- Motoru daima yüksek hızda tutarak kesim yapınız
- Aleti çalıştırmadan önce her türlü ayarlama anahtarını çıkartın
- Çalışma aşamaları sırasında sert malzeme ile temas durumunda kıvılcımlara neden olabilir. Lütfen ürünün potansiyel olarak patlayıcı ve/veya sınıflandırılmış ortamlarda kullanılmasının yasak olduğunu, kıvılcıkların yangınlara veya patlamalara neden olabileceğini unutmayın.
- Palayı ve zinciri temiz ve keskin muhafaza ediniz
- Depodaki yağ seviyesinin daima en az yarı seviyede olduğunu kontrol edin. Yağ eksikliği zincirde tutukluk olmasına neden olur.
- Yağ buharı ve/veya ahşap tozunun solunması solunum sisteminde tahrişe veya zehirlenmeye neden olabilir. Uzun süreli rahatsızlıklarda bir hekime danışın.
- Ürünün yanlışlıkla açılmasını önleyin. ürünü kullanırken veya taşıırken, güç kaynağına (batarya/batarya paketi) bağlamadan önce şalteri kapalı (OFF konumu) olduğundan emin olun.
- Aletin bir arıza nedeniyle bloke olduğunu göstermek için ekran yanıp söner, bip sesi çıkarır ve hata türünü belirtir. Bu durumda, aleti yeniden etkinleştirmek için alarm listesine bakın.



TEHLİKE

Ürünün çalıştırılması ve bakımı sırasında ayakkabı, eldiven ve koruyucu gözlük veya ekran kullanın.



TEHLİKE

- Ürünü güç kablosundan tutarak taşımayın.
- Ürün kullanılmadığında, gereksiz batarya tüketimini ve/veya bileşenlerin bozulmasını önlemek için ON/OFF düğmesini kapatın.
- Ürünü, çubuk arkayı gösterecek şekilde tutarak, ürünün kullanılmadığı her durumda çubuk kapağı daima açık olacak şekilde ve besleme kablosu konektörden ayrılmış olarak taşıyın.
- Bataryayı bağlamadan önce konektörün kuru ve oksidasyon içermeyen temiz temas noktalarına (kir veya diğer engelleyici malzeme yok) sahip olduğundan emin olun.
- Herhangi bir ayarlama veya bakım yapmadan önce batarya bağlantısını kesin.
- Zinciri bilerken ve bakımını yaparken, bu kılavuzda belirtildiği gibi zincir üreticisinin talimatlarına uyunuz.
- Ürünü yalnızca üretici tarafından belirtilen aksesuarlarla birlikte kullanın.
- Herhangi bir olağan bakımdan önce lütfen bu kılavuzu dikkatlice okuyun. Kılavuzda belirtilmeyen bakım faaliyetleri için lütfen üreticinin servis merkezine başvurun.
- Ürün üzerindeki tüm etiketleri ve piktogramları, özellikle tehlike ve güvenlik işaretleriyle ilgili olanları, tamamen okunabilir ve hasarsız durumda tutun.



GERİ TEPKİMEYE DİKKAT

Geri tepme, budama makinesinin operatöre doğru ani ve hızlı yukarı ve/veya geri hareketidir. Palanın ucu bir nesneye dokunduğunda veya kesim esnasında odun bloke olduğunda veya ezildiğinde geri tepme meydana gelebilir.

Geri tepmeyi önlemek ve azaltmak için iki elinizle sıkıca kavrayarak ürünün kontrolünü elinizde tutun. Geri tepme konusunda bilgi sahibi olmak ve önleyici tedbir almak, kaza olasılığını azaltarak “sürpriz faktörünü” ortadan kaldırır. Kesim yaptığınız alanda engel ve/veya fırlayabilecek malzeme bulunmadığından emin olunuz.



DİKKAT

Üründe herhangi bir bakım veya mekanik ayarlama yapmadan önce, güvenlik ayakkabıları, tulumlar, delinmez eldivenler ve yüzü korumak için gözlükler gibi KKE'lerin giyilmesi zorunludur.

- Herhangi bir onarım veya bakım çalışması yalnızca usulüne uygun olarak eğitilmiş personel tarafından gerçekleştirilebilir. Bilgilendirilmiş ve talimatlandırılmış, ayrıca yapılacak işin türüne bağlı olarak gerekli profesyonel profille (mekanik bakım teknisyeni ve/veya elektrik bakım teknisyeni) yetkilendirilmiştir.
- Sadece bıçakların ayarlanması, yağlanması ve ürünün temizlenmesi de operatör tarafından gerçekleştirilebilir. Diğer tüm bakım faaliyetleri ise aynı şekilde engellenir.
- Herhangi bir ayar ve/veya bakım çalışmasından önce ürünün güç kaynağıyla (akü/pil paketi) bağlantısının kesilmesi zorunlu bir gerekliliktir.
- İşletim, bakım ve/veya onarım çalışmaları sırasında, yetkisiz kişiler ürünün çalışma alanından en az 5 metre uzakta durmalıdır.
- Koruyucu veya güvenlik cihazlarının (varsa) sökülmesi yalnızca olağanüstü bakım işlemleri için ve yalnızca bakım personeli tarafından, güç kaynaklarının bağlantısı kesildikten sonra gerçekleştirilmelidir. Bakım teknisyeni ayrıca ürüne herhangi bir zarar gelmesini önlemek için tüm personelin güvenliğini sağlamalı ve bakım sonunda ve her zaman yeni kullanımdan önce cihazların etkinliğini geri kazanmalıdır.
- Bu kılavuzda yer almayan tüm bakım işlemleri üreticinin C.A.T. merkezi tarafından gerçekleştirilmelidir.
- Bakım, onarım ve sorun giderme çalışmaları, tüm aktif emniyetlerinin doğru çalıştığından doğrulanması ile sonuçlandırılmalıdır.
- Bakım veya onarım işlemleri sonunda ürün sadece **bakım teknisyeninin** kontrolü üzerine çalıştırılmalıdır, iş bu teknisyen aşağıdakilerden emin olmalıdır:
 - işlemlerin tamamlandığından;
 - ürün mükemmel çalışıyor;
 - emniyet sistemlerinin etkin olduğundan;
 - ürün üzerinde kimse çalışmıyor.

4.15 EK DİKKAT GEREKTİREN DURUMLAR



DİKKAT

Ürünü kullanan ve bakımını yapan bütün personelin güvenlik ve işletimle ilgili yeterli eğitimi aldığından emin olun, Tüm personelin mevcut ve aşağıdaki paragrafta belirtilen artık risklerin farkında olduğundan emin olun 4.13



DİKKAT

Ürün çalışır durumdayken asla servis yapmayın.



DİKKAT

Bütün emniyet tertibatlarının bağlı ve iyi çalışır durumda olduğundan emin olun. Emniyet tertibatlarını asla modifiye etmeyin veya etkisiz kılmayın.



DİKKAT

Alet kullanılmadığında, gereksiz batarya tüketimini ve/veya parçaların bozulmasını önlemek için ON-OFF düğmesini kapatın.



DİKKAT

Ürün, her kullanımdan önce ve her durumda düşme veya çarpma gibi olaylardan sonra üründeki herhangi bir hasarı tespit etmek için incelenmelidir.



DİKKAT

Ürünü iç mekanlarda veya potansiyel olarak patlayıcı ortamlarda kullanmayın.

Ürün yalnızca bu kılavuzu okuyup anlayan, uygun şekilde eğitilmiş ve talimat almış bir operatör tarafından kullanılabilir.

Hareket halindeki kısımlara yabancı cisimler sokmayın.

Yapılacak işlemlere uygun kişisel koruyucu donanımlar kullanın. Giysiler vücudu saran türden olmalıdır. Hareket halindeki kısımlarda takılıp sıkışabileceklerinden, kravat, kolye, kemer veya uzun dağınık saçlarla işlem yapmaktan kaçınınız.

Alkolün etkisi altında olan veya uyanıklığı veya refleksleri azaltan ilaçlar alan bir kişinin ürünü kullanma veya ürünle etkileşimde bulunma ya da bakım veya onarım çalışmaları yapma yetkisi yoktur.

Makinenin, işbu kılavuzdaki talimatlara uyulmadan kullanılması halinde, başka insanlara veya mallarına gelecek zarar veya meydana gelecek kazalardan kullanıcı sorumludur.

Tahrik kolu basılıyken farklı kesme konumları arasında hareket etmeyin.

Yağ buharının solunması, solunum sisteminde tahriş veya zehirlenmelere yol açabilir. Uzun süreli rahatsızlıklarda bir hekime danışınız.

Operatörün güvenliğini korumak ve olası hasarları önlemek için, ürün üzerinde herhangi bir çalışma yapmadan önce kullanım ve bakım kılavuzunun tamamının okunmuş ve anlaşılmalı olması çok önemlidir. Bu talimatların amacı, ürünün çalışmasını ve güvenli kullanımının yanı sıra yürürlükteki yönetmeliklere uygun olarak doğru koşulları açıklamaktır.

Talimatlara uyulması tehlikelerin önlenmesine, tamirat masraflarının azaltılmasına ve ürünün ömrünün uzatılmasına yardımcı olur. Kullanım kılavuzunun bütün kısımları eksiksiz ve okunaklı olmalıdır.

4.16 DAVRANIŞ BİÇİMLERİ İLE İLGİLİ GENEL BİLGİLER

Görevli personel, aldığı eğitim, talimatlar ve işveren (veya yönetici) tarafından sağlanan araç ve kaynaklar doğrultusunda kendi ve işyerinde bulunan diğer çalışanların sağlığına dikkat etmeli ve bu kılavuzdaki bilgilerin yanı sıra yürürlükteki reçetelere de uymalıdır.

Davranış biçimleri üç faktörden oluşur:

➤ **Tavır**

Doğru tavır ve dikkatli bir tutum (otokontrol), sizin ve diğer işçiler için bir savunma şekli oluşturur.

Otokontrol, yasalar, kurallar, yönetmelikler, talimatlar, koruyucu tedbirler ve koruyucu tertibatlar olmadan etkili sonuç veremez.

Yanlış ve dikkatsiz tutum ve tavırlar içinde olmanız, kendi ve yakınınızda çalışan diğer işçilerin güvenliğini azaltır.

➤ **Dikkat**

İş kazalarının çoğu dikkatsizlikten kaynaklanır. Kişilerin hareketlerini daima kontrol etmesi (dikkat) ve diğer kişilerin de bu şekilde davranması, riskleri büyük ölçüde azaltarak güvenliğini artırır.

➤ **Genel davranış kuralları**

Doğru bir tavır ve iyi bir dikkat, güvenli koşulları garanti etmek için tek başına yeterli değildir.

Bazı iş kazaları belirgin sebepler olmadan da meydana gelebilir; bu nedenle yasa, standart ve tavsiyelerin, yani deneyim ve bilginin ürünü olan bir takım kurallara uyulması gerekir.

Çalışanlar, yürürlükteki diğer kılavuzlarda veya mevzuatta ya da alınan eğitim kurslarında yer alanlara ek olarak aşağıdaki genel kurallara veya davranış standartlarına uymalıdır.

- 1) Üstleriniz tarafından verilen talimatlara uyun.
- 2) Acil durumlarda ve yetkinlikleri doğrultusunda, çalışanlar karşılaştıkları eksiklikleri veya tehlikeleri ortadan kaldırmak veya azaltmak için adımlar atmalı ve daha sonra eylemlerini sorumlu kişiye rapor etmelidir;
- 3) Güvenlik, uyarı veya kontrol cihazlarını çıkarmayın. **Yetkinliğiniz dahilinde olmayan veya tehlikeli olabilecek işlemleri kendi inisiyatifinizle gerçekleştirmeyin;**
- 4) İşveren, yöneticiler ve görevlilerle birlikte, sağlığı korumak için gerekenin yapılmasına ve yetkili mercilerin talimatlarına uyulmasına katkıda bulunun.
- 5) Herkes kendisine verilen görevi yerine getirebilecek durumda olmalı ve aşağıdaki işlemleri yapmalıdır:
 - Çalışma alanını kontrol edip oluşabilecek sorun ve riskleri anlamalı;
 - verilen görevlerin yerine getirilmesinin kendisi veya diğer işçiler için tehlikeli olmaması için gerekli bütün tedbirleri almalı;
 - gerekli koruyucu önlemleri almadan tehlikeli koşullarda işlem yapmamalıdır. Yüksekte yapılan işlemler için kemer veya emniyet halatları gibi KKE'ler kullanın;
- 6) Araçları, makineler, ekipmanları ve emniyet tertibatlarını doğru şekilde kullanın;
- 7) Araçları, sistemleri, makineleri, ekipmanları izinsiz kullanmayın ve hakkında yeterli bilgi sahibi olmadığınız ve yetki alanınıza girmeyen manevra, üretim, faaliyet veya diğer işlemleri yapmayın;
- 8) Kişisel koruyucu donanımları (KKE) ve diğer koruyucu araçları, bireysel ve toplu koruma ile ilgili alınan eğitim ve diğer talimatlara uygun ve doğru şekilde kullanın;
- 9) Sistem, ekipman, makine ve/veya araçlar ile kullanılan emniyet tertibatlarındaki sorunları ve karşılaşılan her türlü tehlikeyi derhal üstlerinize bildirin;
- 10) Acil durumlarda (yangın, ağır iş kazası, vb.) yapılması gerekenlerle ilgili bilgi sahibi olun;
- 11) Hareketli parçaların bulunduğu makine ve ekipmanlarla çalışan personel, iş sırasında bileklik, yüzük, kolye, kravat, atkı veya benzeri aksesuarlar bulundurmamalıdır;
- 12) Geçiş ve dolaşım yollarını daima boş bırakın
- 13) Temizlik veya yıkama yapmak için benzin, gaz yağı, etil alkol veya kimyasal solventler kullanmayın;
- 14) Çalışma ve bakım alanlarını daima boş bırakın.
- 15) Kullanılan araç gereç ve malzemeler engel olmayacak şekilde toplanıp düzenlenmelidir;
- 16) Çeşitli çalışma alanlarına yerleştirilen güvenlik levhalarındaki yasaklara uyun;
- 17) İş kıyafetlerindeki toz, kir, vb.ni temizlemek için asla basınçlı hava veya oksijen kullanmayın;
- 18) Ufak yaraları veya hafif travmaları ihmal etmeyin ve derhal ilk yardım kutularındaki uygun aletlerle müdahale edip üstlerinize haber verin;
- 19) Tehlikeli olabileceğinden ve iş kazalarına yol açabileceğinden, iş sırasında dikkatinizi dağıtmayın ya da iş arkadaşlarınızla şakalaşmayın.

4.17 İŞARET LEVHALARI

Ürün için belirlenen çeşitli türdeki kalan risklere bağlı olarak Campagnola Srl., sistemlerde kullanılacak grafik sembollere ilişkin Avrupa mevzuatına uygun olarak tanımlanmış tehlike, uyarı ve yükümlülük uyarı levhalarıyla donatmıştır (92/58/CEE Yönetmeliği).

Bu levhalar görünür şekilde yerleştirilmiştir.



DİKKAT

Üründeki işaret levhalarının çıkarılması kesinlikle yasaktır. CAMPAGNOLA S.r.l., bu yasağa uyulmaması halinde ürünün güvenliği ile ilgili herhangi bir sorumluluk kabul etmemektedir.



DİKKAT

Ürünün işyerinde kullanılmasının ardından, mevcut kalan risklere bağlı olarak gerekli işaretlerin benimsenmesi müşterinin/son kullanıcının sorumluluğunda olacaktır.



DİKKAT

Müşteri/kullanıcı aşınma nedeniyle okunmaz hale gelen işaret levhalarını yenileriyle değiştirilmelidir.

4.17.1 İZLEME PLAKALARININ ELDEN ÇIKARILMASI

Campagnola Srl tarafından üretilen tüm modellerde, mevcut kalan riskleri işaret etmek için izleme plakaları tanımlanmıştır ve bunların spesifik türleri aşağıda gösterilmiştir.

Ürünün boyutu nedeniyle, ürün için tanımlanan izleme plakalarının takılması mümkün değildir ve bu nedenle üretici, CE işaretleme plakasını aşağıdaki piktogramla uygulamıştır kılavuzu okuma ve anlama yükümlülüğü bütünüyle.

Ürünün doğru kullanımı ve benimsenen teknik çözümlere rağmen kalan riskler amacıyla ürüne belirtilen konumda yapıştırılmış CE plakasının ve aşağıda gösterilen izleme plakalarının bütünlüğünü sağlamanın, ürünü teslim aldıktan sonra kullanıcının kesin sorumluluğu olduğunu lütfen unutmayın.

		
"AEEE" 2012/19/UE Yönetmeliği uyarınca bilgiler: Bkz. bölüm 4.11	Ürüne/alete yapıştırılmış CE plakasının yeri	Sağlanan kılavuzun tamamını okuma ve anlama yükümlülüğü

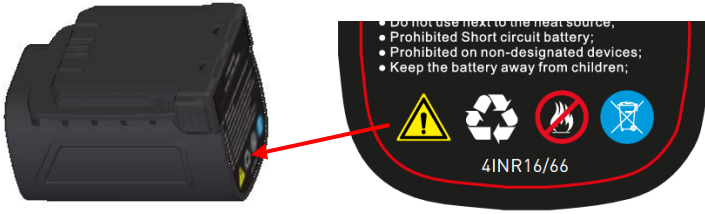

Bunu, kalan risklerle ilgili tehlike ve yasaklama piktogramları takip eder. Bunların açıklaması için lütfen bölüm 1.4'e bakınız.

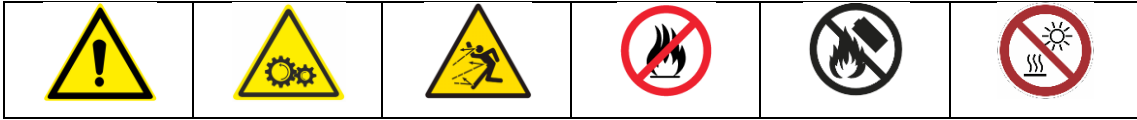

Makas teleskopik bir çubuğu üzerinde kullanıldığında aşağıdaki izleme plakası da çubuğa takılır.



5. KURULUM



DİKKAT

Bu bölümü okumadan önce, ürünü güvenli şekilde kullanabilmek için, 4 numaralı "Güvenlik" bölümünü okuyun.

5.1 AMBALAJ VE AMBALAJDAN ÇIKARMA

Ürün, sevkiyat sırasında korunması ve zarar görmemesi için genellikle üreticiden müşteriye uygun ambalajlar (karton kutu; bavul vb.) kullanılarak paketlenir ve taşınır.

Ambalajın kütlesi 20 kg'ı geçmez ve bu nedenle özel yardımlar olmadan taşınması kolaydır.



DİKKAT!

Yüklerin taşıma hareketleri çalışma yerindeki güvenlik konusunda geçerli düzenlemelere uygun şekilde gerçekleştirilmelidir. Ürünü orta veya uzun süre saklamak veya kullandıktan sonra saklamak ya da onarım için bir servis merkezine göndermek için kutuyu saklayın.

Ürün ambalajının üzerinde nakliye için gerekli bilgi ve piktogramlar bulunur.

Ürün teslim alındıktan sonra, sevkiyat sırasında herhangi bir hasar meydana gelmediğinden emin olmak için hem ambalajın hem de içeriğin bütünlüğü kontrol edilmelidir.

Nakliye sırasında hasar görmüş olması halinde, ürünün tesliminden itibaren en geç 8 gün içinde Campagnola S.r.l. şirketine, hasarlı kısımlarının fotoğraflarının bulunduğu yazılı bir şikayet mektubu gönderin.

Ambalajın içeriğinin nakliye belgelerindekilerle tamamen aynı olup olmadığını kontrol edin.

Kullanıcı, ambalajı ülkesindeki yasalara uygun şekilde tasfiye etmelidir.

Ambalajın tasfiyesi kullanıcı/Müşteri tarafından yapılır.

5.1.1 DEPOLAMA

Paketlenmiş ürün, sıcaklık 0° C'den düşük veya +50° C'den (32-122 F) yüksek olmadığı ve bağıl nem %80'i aşmadığı sürece (yoğuşma olmadan) normal olarak kapalı bir ortamda saklanabilir.

Ambalajın üzerine başka hiçbir ambalaj yerleştirilmemelidir.

Kırılgan malzemeler için özel dikkat gösterilmelidir.

Ambalaj üzerinde işaretlenmiş konum göstergelerini takip edin.

Yükleme, boşaltma ve nakliye sırasında darbeleri ve hasarı önlemek için özel dikkat gösterilmelidir.

Bu işlemler sırasında ambalajın hasar görmediğinden emin olun.

Hasarlı hiçbir ambalaj müşteri tarafından onarılmayacaktır.



DİKKAT

Bir ürünün çevresel koşullara maruz kalmasından kaynaklanan bazı etkilerin, ürünün aralarında özellikle kritik olan iki veya daha fazla faktöre veya parametreye sırayla maruz kalmasının doğrudan sonucu olduğu unutulmamalıdır:

Ürünün düşük sıcaklık koşullarına maruz kaldıktan hemen sonra yüksek sıcaklık koşullarına maruz bırakılması veya tam tersi ya da ürünün yüksek sıcaklık koşullarına maruz kaldıktan hemen sonra suya (yağmur, su jetleri, kar, daldırma vb.: tüm yasak koşullar) maruz bırakılmasından kaynaklanabilecek **termal şok**;

Ürünün neme, yağmura veya yağmur dışındaki nedenlerle suya maruz kalmasından hemen önce veya sonra donma noktasının altındaki sıcaklıklara maruz kalmasından kaynaklanabilecek **buz oluşumu**.



DİKKAT

Ürün yukarıda belirtilen koşullar dahilinde depolandıktan sonra, termal şok, buz oluşumu veya nem vb. nedenlerle elektrik/elektronik parçaların zarar görmesini ve bu devrelerin bozulmasını veya hasar görmesini önlemek amacıyla, izin verilen doğru ortam sıcaklığı koşullarını yeniden oluşturmak için (bkz. paragraf 4.7) yaklaşık 12 saat boyunca çalışmaz durumda tutulması öngörülmektedir.

NOT: Yukarıdakiler dışındaki koşullar, mevcut ve tedarik edilen belirli bileşen belgelerinde belirtilebilir. Bu durumda, özel belgelerdeki talimatlara uyulmalıdır.

5.2 ÜRÜN MONTAJI

Bu kılavuzun konusu olan ürün, aşağıda gösterildiği gibi ürüne yerleştirilmesi gereken batarya hariç, monte edilmiş ve kullanıma hazır olarak tedarik edilir.

- 1) Ürünü ambalajından çıkarın;
- 2) Kabzayı gösterildiği gibi yatay konumda tutun;
- 3) Yalnızca ve yalnızca ürünle uyumlu bataryalar kullandığınızdan emin olun (bkz. par. 2.2
- 4) Batarya tarafındaki ve budayıcı tarafındaki kontak terminallerinin hasarsız ve temiz olduğundan emin olun;
- 5) Bataryayı (16) aşağıda gösterildiği gibi aletin arkasındaki kılavuzlara yerleştirerek devam edin; mekanik olarak kilitlenene kadar, güvenlik mandalının klik sesi ile işaretlenir.

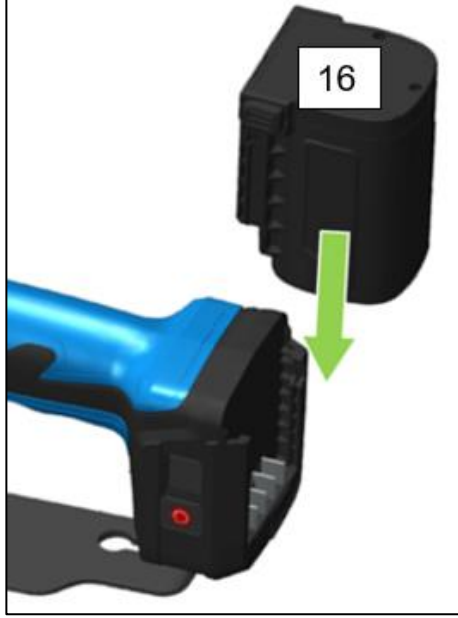

DİKKAT

Birlikte verilen bataryalar kısmen şarj edilmiş olarak teslim edilir, bu nedenle ilk kullanımdan önce bataryaların tamamen şarj edilmesi önerilir.

Bataryayı (14) şarj cihazının (16) şarj konektörüne (18) ve şarj cihazı fişini elektrik prizine takın.

Şarj cihazının LED ışıklı ikaz lambaları (17) şarj sırasında kırmızı olarak yanar; batarya maksimum şarja ulaştığında LED yeşil rengini alır.

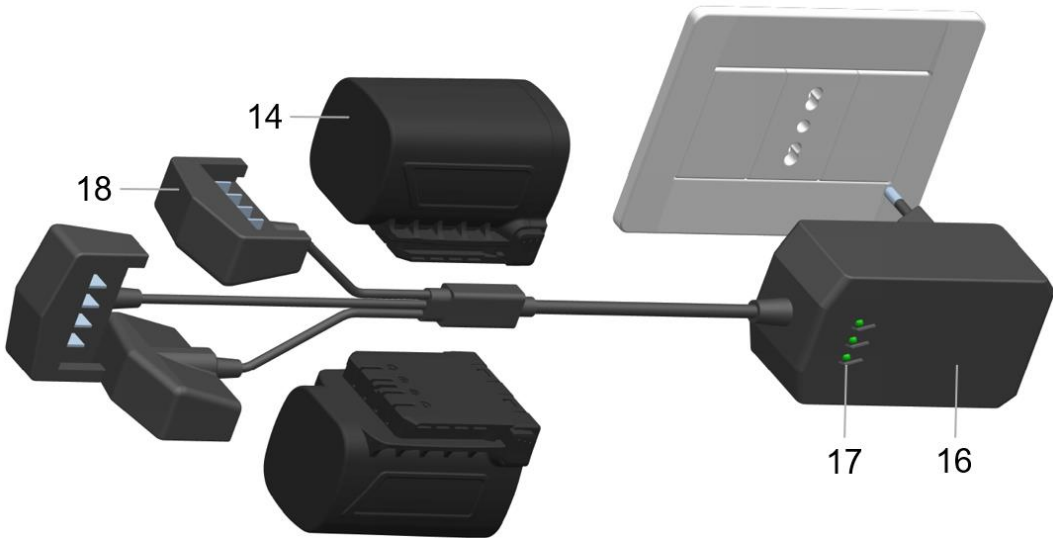

5.2.1 ZİNCİR YAĞLAMA DEPOSUNUN DOLDURULMASI

Montaj yapıp tamamlandıktan sonra, zincir yağlama yağı deposunu doldurarak devam edin. Kullanılmaması zincirde tutukluğa neden olabilir.

- Depoya (14) toz, talaş ve kir girmesini önlemek için kapağın (12) etrafındaki alanı temizleyin.
- Yağ kapağını (12) gevşetin ve depoyu üst kenardan yaklaşık 1 cm'ye kadar biyolojik olarak parçalanabilen zincir yağıyla doldurun; sonra kapağı kapatın. Yağ tankı kapasitesi yaklaşık 30 ml'dir.
- Zincir (1) üzerinde yağın emisyonu deponun tapasında (12) bulunan pompaya basınca gerçekleşir. Her yakıt dolumu sonrası depo kapağındaki pompaya birkaç kez basın, böylece ürün çalıştırıldığında yağ zincire dağılır.

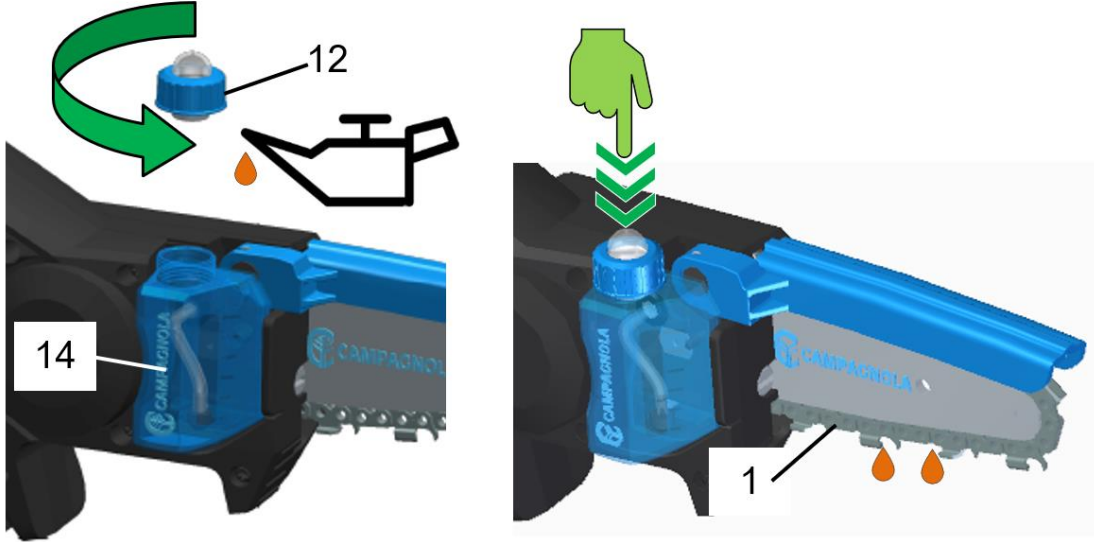

ÖNEMLİ!

Kullanım sırasında zincirde her zaman bol miktarda yağ olduğundan emin olun. Depodaki yağ seviyesinin hiçbir zaman son çizginin altında olmadığını düzenli olarak kontrol edin ve gerekirse tamamlayın.

Zincir yağsız çalıştırılırsa zincir ve pala hızlı bir şekilde aşınır ve takım ömrü kısalmır.



DİKKAT!

Her dolum sonrasında aletin başlatılmasında zincire yağ dağıtılacak şekilde deponun tapasında (12) bulunan pompaya bir kaç kez basın.

Kullanım sırasında zinciri yağlanmış muhafaza etmek için ihtiyaca ve kullanıma göre pompaya basın.



DİKKAT

Eski yağ kullanmayınız. Yağlama pompasına hasar verebilir.

Sadece uygun, piyasada bulunan motorlu testere zincir yağlama yağını kullanınız.



DİKKAT

Depoya kir girmemesi için tıpa etrafındaki alanı her dolum öncesinde temizleyiniz.

5.2.2 ZİNCİR GERGİNLİĞİ AYARI

Zincir (1) kullanım sırasında genişleme veya büzülme eğilimi göstererek gerginliğinde bir değişikliğe neden olur. Zincirin gerilimini düzenli olarak kontrol edin, eğer gerekiyorsa ayarlayın. Isı nedeniyle uzamış ise zinciri asla germeyin. Yeni bir ayarlama yapmadan önce soğumasını bekleyin.

Doğru gerilim zincir palanın (2) alt bölümüne mükemmel şekilde uyarlandığında elde edilir ve iki parmak ile pala boyunca kolayca çekilebilir.

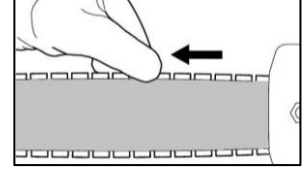

Zincirin gerilimini ayarlamak için aşağıdaki işlemleri sırasıyla gerçekleştirin:

- Aleti ON/OFF (10) düğmesi ile kapatın
- Tuşlara (17) basarak bataryayı (16) çıkartın
- Kilitleme somunu topuzunu (3) kaldırın ve palaya baskı yapan karteri gevşetinceye kadar saat yönünün tersine çevirin.
- Zincir doğru gerginliğe ulaşana kadar ayar vidasını (4) bir tornavidayla saat yönünde çevirin.
- Karter pala üzerinde sıkılıncaya kadar düğmeyi saat yönünde çevirin, ardından düğmeyi kapatın.

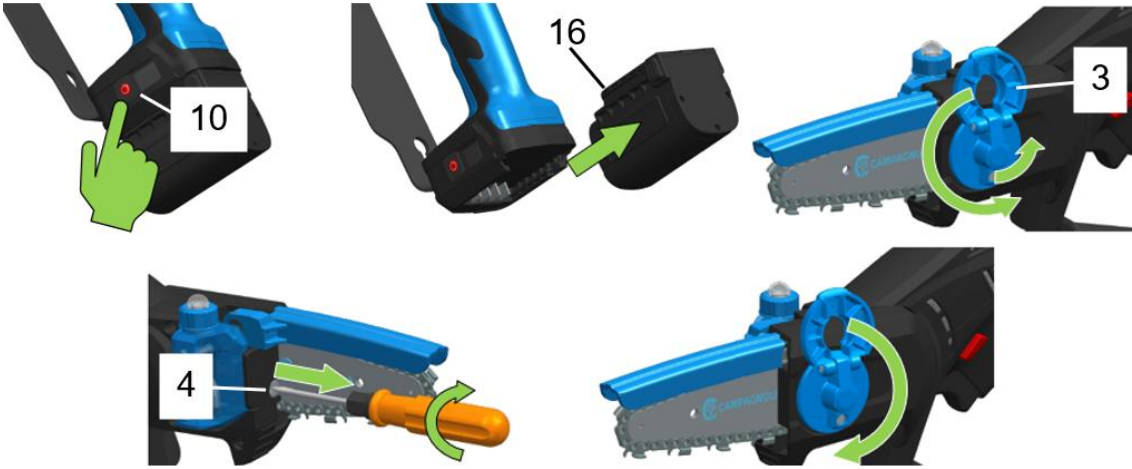

ÖNEMLİ

Eğer zincir yeni ise geriliminin daha sık kontrol edilmesi gerektiği bir alıştırma süresi ister.

5.2.3 TELESKOPIK UZATMA ÇUBUĞU MONTAJI

Bu kılavuzdaki ürünün işlevselliğini tamamlamak için 3 m yüksekliğe kadar budama işlemlerine olanak veren bir teleskopik çubuk (dahil değildir) mevcuttur.

Teleskopik çubuk minimum 1,40 m'den maksimum 2,10 m'ye kadar uzanır.

Aşağıdaki bölüm, şek.3'de gösterildiği gibi ürünün bileşimini gösterirken, tablo, ürünün kurucu unsurlarının adlarını işlevsel açıklamalarıyla birlikte göstermektedir.



Poz.	Tanımı	İşlevi
25	Kabza	Çubuğun kullanılmasını sağlar
26	Hareket kolu	Sürücüyeye komut vermek için basılır
27	Üst kabza	Çubuğun desteklenmesini ve manevra yapmasını sağlar
28	Kelepçe kolu	Uzatılabilir çubuğu kilitler ve uzunluk ayarına olanak verir
29	Uzatma çubuğu	Toplam uzunluğu artırmak/azaltmak için ayarlanabilir parça
30	Ön grup	T-CAT M V1 budama makinesinin devreye alınmasını sağlar

Çubuğu alete monte etmek için:

- 1) Budayıcıyı çubuğun ön tertibatındaki (30) kızaklara yerleştirin.
- 2) Bataryayı, çubuk kabzasının (25) arkasındaki kızaklara yerleştirin

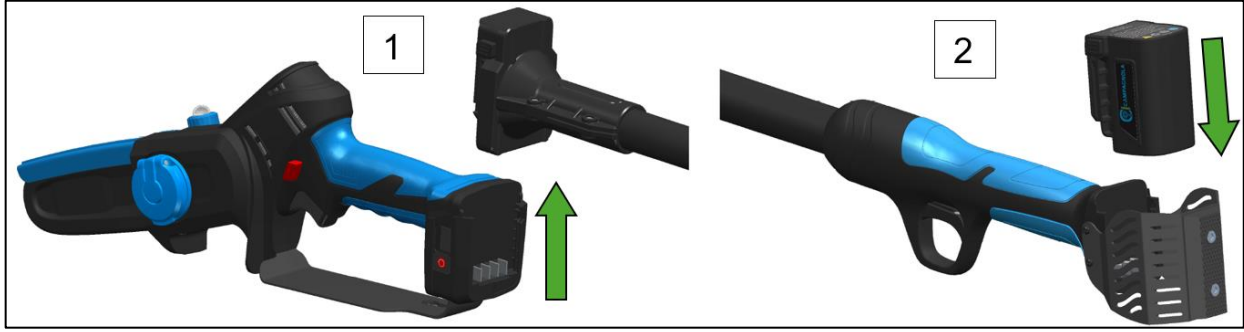

Uzatma çubuğunun uzunluğunu ayarlamak için aşağıdaki adımları izleyin:

- a) Uzatma çubuğunun (29) kilidini açmak için kolu (28) aşağı doğru çevirin. Uzatma çubuğunu istenen uzunluğa kaydırın,
- b) Kolu (28) yukarı doğru hareket ettirerek uzatma çubuğunun konumunu güvenli bir şekilde kilitleyin.

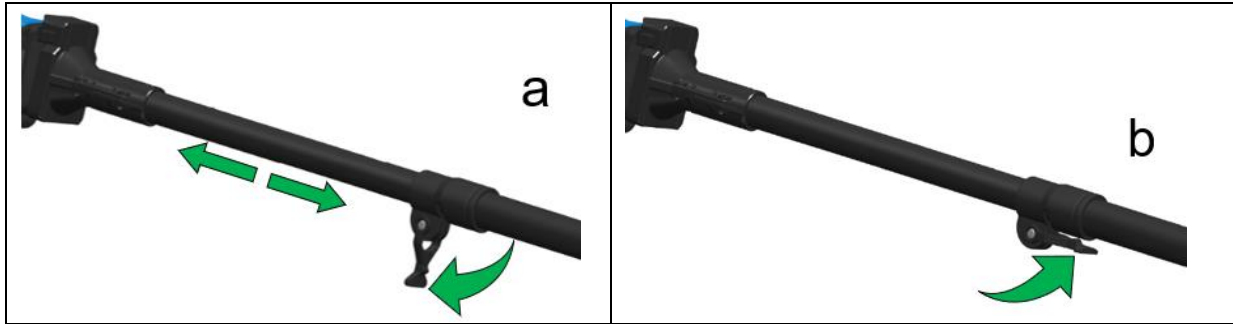

DİKKAT!

Uzatma çubuğunun (29) 360°den fazla döndürülmesi yasaktır.

5.3 ÇALIŞTIRMADAN ÖNCE YAPILACAK KONTROLLER

Bu bölümde, çalıştırmadan önce ürün üzerinde yapılması gereken kontroller ve denetimler açıklanmaktadır.

- Bataryanın doğru yerleştirildiğinin ve kilitlendiğinin kontrol edilmesi (bkz. paragraf 5.2)
- Depodaki yağ seviyesinin son barın (minimum seviye) altında olmadığını kontrol edin ve gerekirse maksimum seviyeye kadar tamamlayın (bkz. paragraf 5.2.1);
- Kesici çubuğun ve zincirin doğru şekilde monte edildiğini kontrol edin
- Zincirin doğru şekilde gerildiğini, keskin olduğunu ve hasar belirtisi olmadığını kontrol edin (bkz. paragraf 5.2.2);
- Alet veya pala üzerinde gevşemiş vidalar olmadığını kontrol edin;
- Güvenlik ve koruma sistemlerinin işlevsel ve doğru şekilde kurulmuş olduğunu kontrol edin;
- Kabzaların temiz ve kuru olduğunu kontrol edin;



DİKKAT

Ürünü çalıştırmadan önce, batarya da dahil olmak üzere tüm parçalarının sağlamlık kontrolünü yapın.

Kullanmadan önce (bkz. par. 6), bataryanın satın alınan ürüne uygunluğuna ek olarak, düşmeleri ve/veya mallara ya da kişilere zarar gelmesini önlemek için bataryanın tamamen takılı ve kilitli olduğundan emin olun.

5.4 SERVİS DIŐI BIRAKMA



DİKKAT

Ürünün kullanılmadığı kısa ve uzun süreler için bataryayı çıkarın ve her ikisini de kendi ambalajlarında saklayın, bütünlüklerini korumak için hava koşullarından uzak, kapalı ve kuru bir yerde saklamaya özen gösterin.

Aşağıdaki paragrafta ürünün kullanım ömrünün sonunda servis dışı bırakılması, imhası ve tasfiyesi ile ilgili bazı tavsiye ve bilgiler yer almaktadır.

Makinenin servis dışı bırakılması için aşağıda verilen işlemler yapılması ve kullanılan komponentlerin kullanım kılavuzlarındaki talimatlara uyulmalıdır.

Ürünü oluşturan temel malzemeler şunlardır:

- 1) Boyalı, plastik kaplı veya galvanize ferritik çelik;
- 2) Polietilen plastik malzemeler;
- 3) Elastomerler, PTFE, grafit;
- 4) Dişli yağı;
- 5) Motor (sadece elektrikli aletler için);
- 6) Elektrik kabloları ve kılıfları (sadece elektrikli aletler için);
- 7) Elektronik kontrol ve çalıştırma cihazları (sadece elektrikli el aletleri için);
- 8) Pnömatik hortumlar ve bağlantı parçaları (sadece pnömatik aletler).

Ürün söküldükten sonra, çeşitli malzemeler ayrılmalı ve ürünün imha edileceği ülkenin yönetmeliklerine uygun olarak imha edilmelidir.

Aşağıda verilen işlemler sadece uzman ve yetkili personel tarafından yapılabilir:

- Personel için risk oluşturmadan tüm hareketleri gerçekleştirmek için ürünün etrafında yeterli alan oluşturun;
- Bataryayı çıkararak ürünün güç kaynaklarının bağlantısını kesin.

Ancak yukarıdaki faaliyetler gerçekleştirildikten sonra, ürünü yukarıdan aşağıya doğru yıkarak ve yerçekimine maruz kalan tertibatlara özel dikkat göstererek sökmeye devam edin.

- Çıkarılabilen parçaları sökün ve parçaları ayrıştırarak toplamak için mümkün olduğunca malzemelerine göre (plastik, metal, vb.) ayırın. Makeden elde edilen malzemelerin özel firmalar tarafından tasfiye edilmesini sağlayın.
- Gerekli tüm önlemleri alarak ürünün çeşitli parçalarını çalışma alanından çıkarın ve kullanın
- Bu işlemler için daima bölüm 4'te belirtildiği gibi uygun KKE'ler kullanın.

Ürün önceki prosedüre göre söküldükten sonra, çeşitli malzemeler ayrılmalı ve ürünün atılacağı ülkenin yönetmeliklerine uygun olarak atılmalıdır. Ürün, özel sökme prosedürleri gerektiren tehlikeli bileşenler veya maddeler içermez.



DİKKAT

Parçaların veya bileşenlerin sökülmesi sırasında düşme olasılığı operatörler için ciddi bir tehlike oluşturabileceğinden çok dikkatli olunmalıdır.

Makas bıçağı gibi kesici parçalara özellikle dikkat edilmelidir.



NOT

Atma işlemi, ürünün kurulu olduğu ülkenin mevzuatına uygun olarak gerçekleştirilmelidir. Kullanıcı, ülkesindeki mevzuatlara uygun şekilde hareket etmek zorundadır.



NOT

Ürünü oluşturan parçaların söküm, imha ve tasfiye işlemlerinde zorluk çekmeniz halinde, güvenlik ve çevre koruma ilkeleri ile ilgili yapılması gerekenleri size gösterecek olan CAMPAGNOLA S.r.l. teknik proje ofisine başvurun.

4. kısımdaki "4.11 ÖZEL ATIKLARLA İLGİLİ TALİMATLAR" bölümüne bakın

5.4.1 BATARYALARIN İMHASI İÇİN EK BİLGİLER

Hizmet ömrünün sonuna gelmiş veya hasarlı ya da arızalı bataryaların hizmet dışı bırakılması, sökülmesi ve çıkarılması işlemlerini gerçekleştirmek için lütfen 4.11.1 paragrafına bakın.

6. KULLANIMI VE İŞLEYİŞİ

6.1 GENEL BİLGİLER

- Sadece iyi bir görünürlük koşulunda aleti kullanın. Çok az aydınlatılmış bir iş alanı kaza nedeni olabilir. 2 metreden daha az net bir görüşü engelleyen havada toz veya kum ile veya gece, gün batımı, şafak zamanı gibi yetersiz aydınlatma koşullarında kesimler yapmayınız.
- Makinenin kullanıldığı alanlar, çalışılan alan üzerinde minimum 0,7 homojenlikle 100 lüks ve yakın çevresinde en az 0,3 homojenlikle 50 lüks yeterli aydınlatmaya sahip olmalıdır.
- Makineyi operatör için tehlikeli koşullarda, kaygan zeminde ve/veya dik yokuşlarda kullanmayın.
- Kullanmadan önce çalışma alanını kontrol edin ve düşen kesme atıklarının ürünün güvenli kullanımına önemli bir hasar veya etki yaratmadığını veya engel, takılma vb. durumlar oluşturmadığını kontrol ediniz.
- Kullanım sırasında dinlenme sürelerine uyararak (çalışma saati başına bir dinlenme süresi önerilir), çalışma aşamalarında değişim ve pozisyon sırasında her zaman doğru duruşu sağlayın (daha fazla hareket gücü için bir ayak diğerinin önünde olacak şekilde bacaklar hafifçe açık, gövde dik).
- İş artıklarını, takılma tehlikesine yol açmamaları veya çalışma faaliyetlerini engellememeleri ve/veya örneğin yaz dönemlerinde kendiliğinden yanma olaylarına neden olabilen kuru malzeme durumunda yangın riski gibi ek risk kaynakları haline gelmemeleri için sık sık kaldırın.
- Ürünün hasar görmesini önlemek için üniteyi ıslatmadığınızdan, suya batırmadığınızdan veya su, kar, genel olarak nemli yüzeylerle temas ettirmeden emin olun.
- Hasar, tehlike veya yaralanmayı önlemek için çalıştırmadan önce çocukları, zayıf kişileri, gözlemcileri veya hayvanları güvenli bir mesafede ve ürünün menzili dışında tutun.
- Ürünü ısı kaynaklarından, yağdan, çözücülerden ve kılavuzda belirtilen ve izin verilenler dışındaki çevre koşullarından uzak tutun.
- Hasar durumunda veya batarya sıvısının sızdığı başka bir durumda, bu sızıntıdan kaynaklanan temas veya başka bir durumda personel için riskler olabileceğine dikkat çekilmektedir. Batarya sıvısına dokunmayın. Temas durumunda temiz su ile hemen durulayın. Eğer sıvı göz ile temas ederse bol temiz su ile durulayın ve hemen uzman bir hekime danışın.
- Ürünü yalnızca açıklanan amaçlar için kullanın. Başka her türlü kullanım kazalara neden olabilir.
- Yanlış kullanım, kazalar, düşmeler ve kazara çarpmalardan kaçınmak için ürünü tüm elinizle tam ve sıkı bir şekilde kavrayarak tutun ve kullanın.
- Emniyet sistemlerinin daima tam verimle çalıştırdıklarından emin olunuz.
- Ürünü çalıştırmadan önce, hareketli parçalar arasında yabancı cisim olmadığından emin olun.
- Ayarlamalar ve yağlama için Üreticinin talimatlarına uyun (bkz. böl. 7).
- Hasarlıysa, doğru ayarlanmamışsa veya tam olarak monte edilmemişse ürünü kullanmayın.

6.2 İŞLEYİŞİ

Bu paragraf, ürünü başlatmak için yerine getirilmesi gereken koşulları belirler.

6.2.1 ÜRÜNÜN İLK ÇALIŞTIRILMASI

Montaj, paragraf 5.2'de açıklandığı gibi yapıldıktan sonra ateşleme işlemine devam edin:

- “ON/OFF” şalterine (10) en az bir saniye süreyle basın.
- Göstergenin (9) akustik bir sinyal eşliğinde açılması, aletin doğru şekilde açıldığını ve kullanıma hazır olduğunu gösterir.

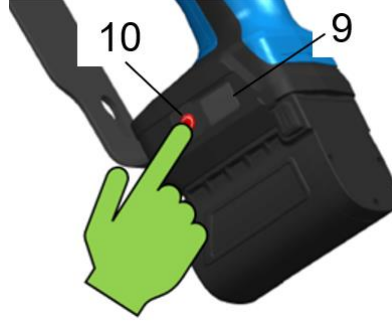

DİKKAT

- Motoru çalıştırmadan önce zincirin yabancı cisimler ile temas halinde olmadığından emin olun.
- Çok tehlikeli olduğundan dolayı ağaçlar veya merdivenler üzerinde çalışmayınız.
- Alet ile çalışmaya başlamadan önce koruma kıyafetlerini giyiniz. Tüm güvenlik ve koruma sistemlerinin doğru şekilde monte edildiğini ve çalıştığını kontrol ediniz.
- Bütün kilitleme vidalarının doğru kilitlemiş olduklarını kontrol ediniz. Bkz. paragraf 7.1.1 sıkma torkları.

6.2.2 ÜRÜN KULLANIMI

Ürün açıldıktan sonra 6.2.1 paragrafında belirtildiği gibi doğru şekilde kullanmak için ürünü sağ veya sol elle (hangisi daha uygunsa) tutmak zorunludur.

Açıldıktan sonra bom kapağını (15) çıkarın ve kavrama noktasının üzerinde bulunan kilitleme emniyet mandalına (6) basarak alet tahrik kolunu serbest bırakın.

Ardından aleti çalıştırmak için tahrik koluna (7) basınız.

Çalıştırma kolunun serbest bırakılmasıyla aktif kilitleme emniyeti otomatik olarak devreye girer ve alet durur.

Aleti saklamadan önce zincirin sabit olduğundan emin olun, ON/OFF şalterini kapatın, bataryayı çıkarın ve zinciri korumak için çubuk kapağını takın.

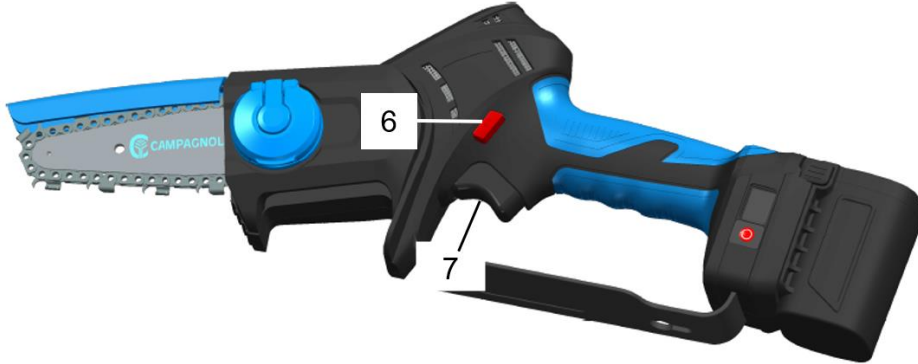

DİKKAT

- Ürünü yalnızca “Ürün Hakkında Açıklama” paragrafında açıklanan amaçlar için kullanın. Başka herhangi bir kullanım yaralanmaya neden olabilir ve yasaktır.
- Ürünü yalnızca dallar arasına yerleştirildiğinde çalıştırın.
- Uygunsuz bir kullanım ürünün en büyük aşınma sebebidir ve batarya tüketim ekonomisine olanak vermez.
- Alet kullanımdayken asla batarya bağlantısını kesmeyin.

Kesme faaliyetleri sırasında çalışma zorlukları yaşanması durumunda, ürüne zarar gelmesini veya insanlar için tehlikeli koşulları önlemek için faaliyeti derhal durdurun ve zincirin durumunu kontrol etmeye ve/veya çalışma koşullarını düzeltmeye devam edin.

6.2.3 TELESKOPIK BİR ÇUBUĞA MONTE EDİLMİŞ ÜRÜNÜN KULLANIMI

Ürün açıldıktan sonra 6.2.1 paragrafında belirtildiği gibi çubuk kapağını (15) çıkarın.

Doğru kullanım için ürünü iki elinizle tutmanız zorunludur; sağ eliniz kumanda kabzasında (25) ve sol eliniz çubuk üzerindeki kabzada (27) olmalıdır.

Ardından aleti çalıştırmak için tahrik koluna (26) basın.

Kumanda kolu bırakıldığında alet durur.

Aleti saklamadan önce zincirin sabit olduğundan emin olun, ON/OFF şalterini kapatın, bataryayı çıkarın ve zinciri korumak için çubuk kapağını takın.

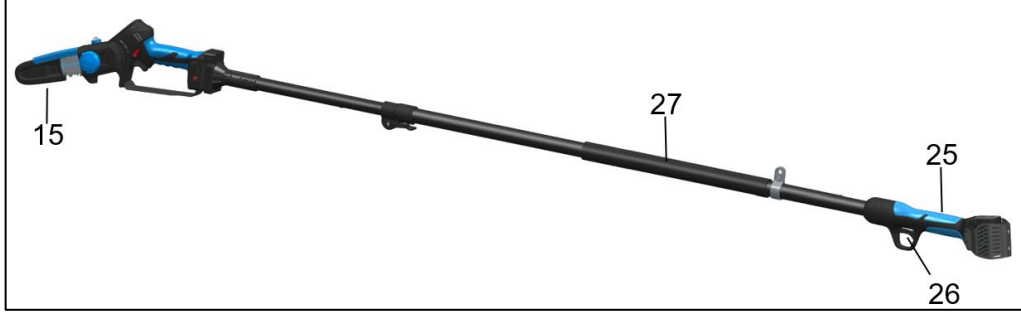

- Kestiğiniz dalın altında asla durmayın ve kesilen dalların düşme mesafesini değerlendirin. Yere düşen dallar, sıçrayarak yaralanma tehlikesi oluşturabilir.
- Çubuğu eğik tutun ve yatay düzlemle 60°'lik bir açıyı aşmayın.
- Kesilen dalların düşmesini kolaylaştırmak için öncelikle aşağıdakilerin kesilmesi tavsiye edilir
- Keserken budama zincirine fazla bastırmayın, bırakın çalışsın. En iyi kesme sonuçlarını elde etmek için zincirin hızının aşırı yüklenme nedeniyle düşmemesini sağlamak önemlidir.

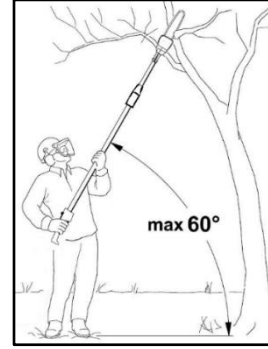

6.2.4 ÜRÜNÜN DURDURULMASI

- Çalıştırma kolu (7) serbest bırakıldığında motor ve zincirin anında durdurulması sağlanır.
- Aleti ON-OFF (10) düğmesi ile kapatın.
- Operatörü zincir kesme kenarlarıyla kazara temastan korumak için çubuk kapağını (15) takın.
- Emniyet mandalını serbest bırakmak için iki yan düğmeye (17) aynı anda basarak bataryayı (16) çıkarın ve ardından Şek.4'te gösterildiği gibi bataryayı yukarı doğru kaydırın.

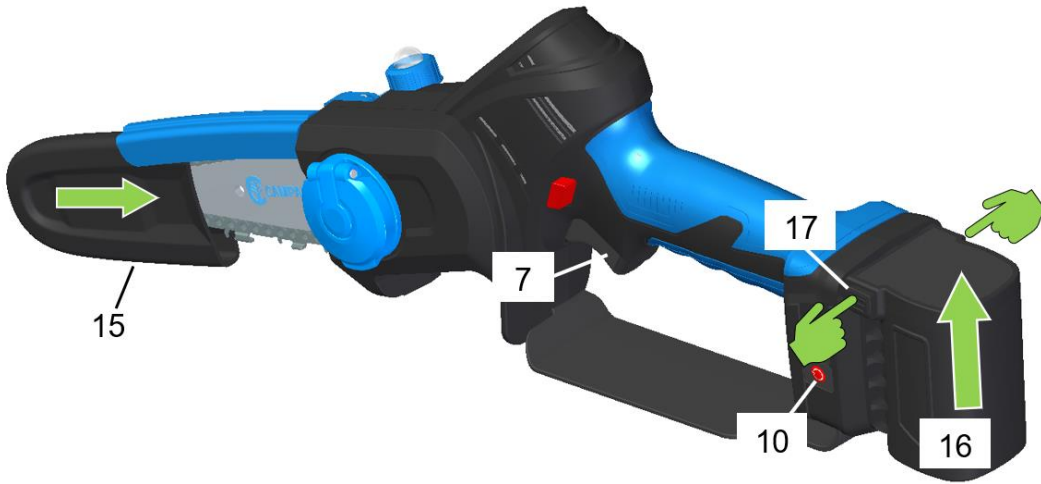

Şek.4



DİKKAT

Kullanım sona erer ermez, eşyalara veya kişilere tehlike veya zarar gelmesini önlemek için, zincir sabit ve çubuk kapağı olmadan aleti dinlendirmeyin veya gözetimsiz bırakmayın.

6.2.5 TELESKOPIK BİR ÇUBUĞA MONTE EDİLMİŞ ÜRÜNÜN DURDURULMASI

- Çalıştırma kolu (26) serbest bırakıldığında motor ve zincirin anında durdurulması sağlanır.
- Aleti ON-OFF (10) düğmesi ile kapatın.
- Operatörü zincir kesme kenarlarıyla kazara temastan korumak için çubuk kapağını (15) takın.
- Emniyet mandalını serbest bırakmak için iki yan düğmeye (17) aynı anda basarak bataryayı (16) çıkarın ve ardından Şek.4'te gösterildiği gibi bataryayı yukarı doğru kaydırın.

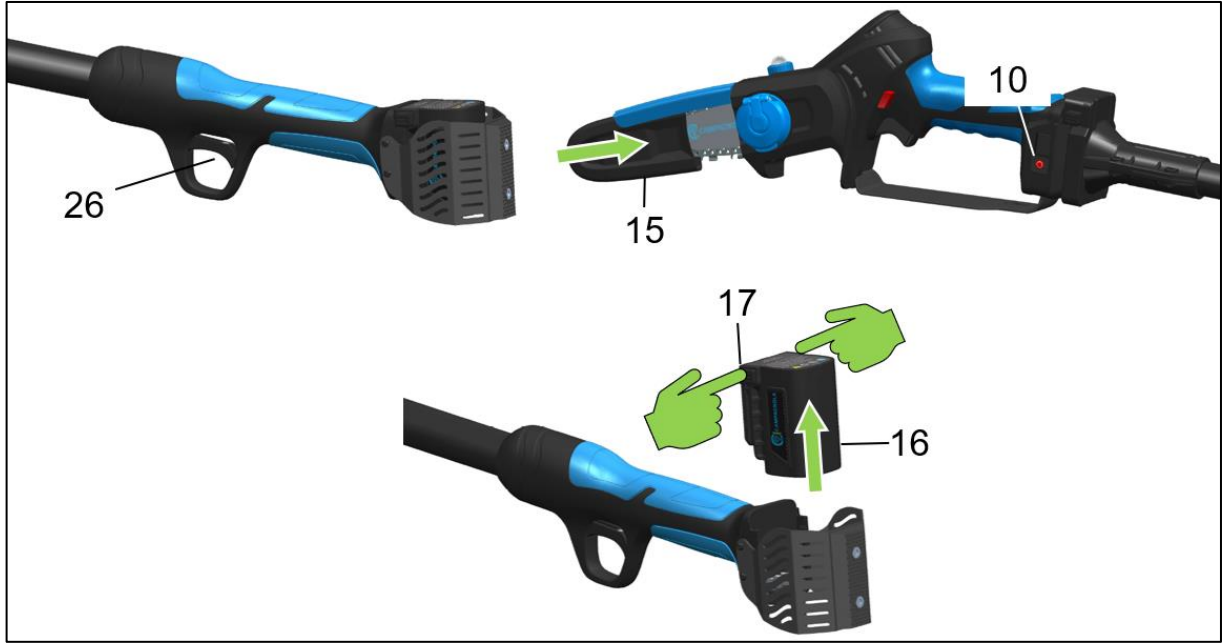

6.3 ÇALIŞMA VE BÖLÜMLERE AYIRMA TALİMATLARI

6.3.1 BÖLMEK İÇİN KESME

Kilitleme emniyet mandalına ve çalıştırma koluna aynı anda basarak ürünü çalıştırın.

Kütüğü zincir palasının alt kısmıyla kesin.

Tamponun (14) ucunu dalın üzerine yerleştirin ve kesme çubuğunu dikey tutarak kesme sırasında dayanak noktası olarak kullanın.

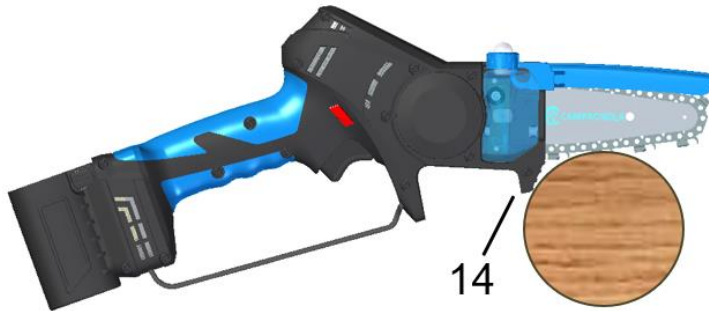

Dal gerilim altındaysa:

Basınç altındaki tarafta bir boşaltma kesimi ve ardından gerilim altındaki tarafta bir bölümlenme kesimi gerçekleştirin.

6.3.2 KALIN DALLARIN KESİLMESİ

Tanımlanan noktanın (B) 20 cm önünde bir boşaltma kesimi (A) yapın, burada daha sonra bölümlenme kesimi yapılacaktır.

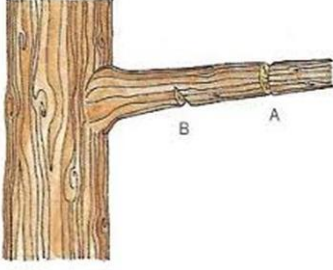

DİKKAT

Kesme sırasında ağaç zinciri bloke ederse, motoru durdurun, kütüğü kaldırın ve konumunu değiştirin. Aleti kabzasından çekerek zinciri serbest bırakmaya çalışmayınız.

6.4 ÜRÜN ELLEÇLEME

Aleti kullanmadan önce kısa hareketlerde aşağıdakilerden emin olun:

- Alet kapalı
- Zincir sabit
- Çubuk kapağının takılı olduğundan.

Yukarıdaki koşullar doğrulandıktan sonra, kesme kafasını taşıma yönüne göre geriye doğru çevirerek taşıma işlemine devam edin ve hiçbir kişinin, eşyanın veya hayvanın aletle temas etmemesini sağlayınız.

Farklı yerlerden veya uzun yolculuklar için taşınma durumunda, yukarıdakilere ek olarak (a-b-c noktaları), ayrıca aşağıdakiler de öngörülmektedir:

- Bataryayı çıkartın;
- Aleti ve bataryayı ambalajında saklayın.

6.5 YERİNE KALDIRMA

Kullanımdan sonra veya uzun süre hareketsiz kalma durumunda, reçete edilir:

- Ürünü kapatma ve emniyete alma prosedürünü izleyin (bkz. paragraf 6.4).
- Yukarıda açıklanan işlemler gerçekleştirildikten sonra, yağ deposunu boşaltın ve kapağı tekrar kapatın.
- Ön karterden kesim artıklarını (testere tozu) temizleyiniz. Aleti tekrar takın ve mükemmel bir şekilde temizleyin ve çubuk kapağını çubuğa tekrar takın.
- Kılavuzda açıklanan tüm bakım düzenlemelerinin yanı sıra mevcut ve geçerli güvenlik düzenlemelerine uyun.



DİKKAT

Ürünün kullanılmadığı kısa ve uzun sürelerde, zincir yağlama haznesini boşaltın ve aletin bütünlüğünü korumak için hava koşullarından uzak, kapalı ve kuru bir yerde saklamaya dikkat edin.

7. BAKIM

Aşağıda açıklanan bakım işlemleri, arıza ve bozulmaları önlemek amacıyla ürünü korumak içindir.

"Bakım" ifadesi aşağıdaki işlemleri kapsar:

➤ Önleyici veya olağan bakım

Herhangi bir makinenin arızalanma ya da bozulma olasılığını azaltmak amacıyla, önceden belirlenen aralıklarla ya da belirli kriterlere göre yapılan işlemler bütünü. Önleyici bakım; muayene, kontrol, ayarlama, temizleme ve yağlamayı içerir.

➤ Özel veya olağanüstü bakım

Özel bakım, önceden belirlenmiş aralıklarla veya arıza ve arızaları takiben gerçekleştirilen ve bir makinenin işleyişini yeniden sağlamayı amaçlayan tüm çalışmalar olarak tanımlanır. Özel bakım, arızalı, kusurlu veya yıpranmış bir ünitenin revizyonunu, onarımını, nominal çalışma koşullarına geri getirilmesini veya değiştirilmesini içerir.



NOT:

Önleyici ve özel bakım işlemleri kullanıcı tarafından veya üreticinin Teknik Destek Merkezleri (C.A.T.) tarafından veri sayfalarındaki talimatlara uygun olarak gerçekleştirilebilir. Karmaşıklıkları nedeniyle bazı özel bakım işlemleri kasıtlı olarak kılavuzdan çıkarılmıştır ve yalnızca faaliyetleri gerçekleştirmek için gerekli teknik bilgi, dokümantasyon ve ekipmana sahip olan C.A.T. tarafından gerçekleştirilmelidir.



DİKKAT

Bakım ve/veya onarım çalışmalarının sıklığı aşağıdaki gibi olmalıdır:

- A) Aşınma durumuna bağlı olarak. Tamir işlemleri, bir ön muayene yapıp sonuçları değerlendirildikten sonra, söz konusu parçanın hasar görmesini önlemek amacıyla yapılır.
- B) arıza veya bozulmadan sonra. Arıza veya bozulmanın belirlendiği bir revizyon, onarımdan önce gelir.

Tamir, muayene sonuçları değerlendirildikten sonra yapılmalıdır.



NOT

ÜRETİCİ, ÜRÜNÜN GARANTİ SÜRESİ BOYUNCA BAKIM EKSİKLİĞİ, YAĞLAMA EKSİKLİĞİ, ORJİNAL OLMAYAN PARÇALARIN VEYA ÜRETİCİ TARAFINDAN YETKİLENDİRİLMEMİŞ PARÇALARIN DEĞİŞTİRİLMESİ VE ÜRÜNÜN BU KULLANIM KILAVUZUNDA BELİRTİLENLERDEN FARKLI BİR ŞEKİLDE KULLANILMASI DURUMUNDA MEYDANA GELEN ARIZALARDAN VEYA ARIZALARDAN SORUMLU OLMAYACAKTIR.

7.1 ÖNLEYİCİ VEYA OLAĞAN BAKIM



Aşağıda listelenen rutin bakım işlemleri operatörler veya bakım personeli tarafından gerçekleştirilebilir. Gerekli ve kullanılacak Kişisel Koruyucu Ekipman Bölüm 1.5 paragrafında yer almaktadır.

7.1.1 SIKMA TORKLARI

Bakım prosedürleri sırasında farklı tip ve boyutlardaki vida ve civatalar sıkılmalıdır.

Aşağıdaki tablolarda, mevcut vida ve/veya civataların türüne bağlı olarak, ürünle ilgili sorunlardan kaçınmak için kullanılması ve uyulması gereken maksimum sıkma torku değeri gösterilmektedir.

Poz.	Tanımlama	İşlevi	NİTELİKLİ PERSONEL	Sıkma torku
1	Vida Ø3x10	Kapakları sabitler		1,5 Nm
2	Vida Ø2,9x13	Depoyu sabitler		1,5 Nm



DİKKAT

Operatörün mekanik bakım teknisyeni veya elektrik bakım teknisyeni için ayrılmış vida ve civataların bakımını ve/veya sıkılmasını yapması yasaktır.

7.1.2 ZİNCİRİN YAĞLANMASI.

Zincir (1) üzerinde yağın emisyonu deponun tapasında (12) bulunan pompaya basınca gerçekleşir.

Kullanım sırasında zincir her zaman bol yağ olduğundan emin olun ve gerektiğinde pompaya basın. Depodaki (14) yağ seviyesini daima kontrol edin ve eğer gerekiyorsa doldurun.



DİKKAT!

Yağlamanın yapılmaması, mesnet palası üzerinde (2) zincir (1) tutukluklarına neden olabilir.



7.1.3 ZİNCİRİN VE/VEYA KESİM PALASININ DEĞİŞTİRİLMESİ

Sırasıyla aşağıdaki işlemleri yapınız:

- ON/OFF düğmesi (10) ile ürünü kapatın ve tırnaklara (17) basarak bataryayı (16) çıkartın
- Kilitleme somunu düğmesini (3) kaldırın ve ön karter (5) çıkarılabilene kadar saat yönünün tersine çevirin.
- Zinciri (1) gevşetmek için durdurmaya kadar ayar vidasını (4) saat yönünün tersinde çevirin.
- Değiştirilecek zinciri (1) ve palayı (2) çıkartın.
- Zincirin (1) tahrik baklalarının dillerini pala kanalına takın. Palanın (2) üst bölümünde bağlantılarda oklar, uca doğru dönük olmalıdır.
- Aşağıdakileri doğrularak palayı ve zinciri yerleştirin:
 - zincirin kılavuz bağlantılarının dişli dişilerine takılmış olduğunu
 - palada deliğin (A) aletin gövdesinde kılavuza takıldığını.
 - zincir gerici (B) piminin palanın deliğine takıldığını.
- Karteri (5) tekrar takın ve kilitleme somunu düğmesini (3) sıkmadan saat yönünde sıkın.
- İyi şekilde gerilmiş ve el gücüyle kolaylıkla kayabilecek şekilde saat yönünde ayar vidasını (4) çevirerek zinciri gerin.
- Doğru gerilime ulaşıldığında, karter pala üzerinde sıkılıncaya kadar düğmeyi saat yönünde çevirin, ardından düğmeyi kapatın.

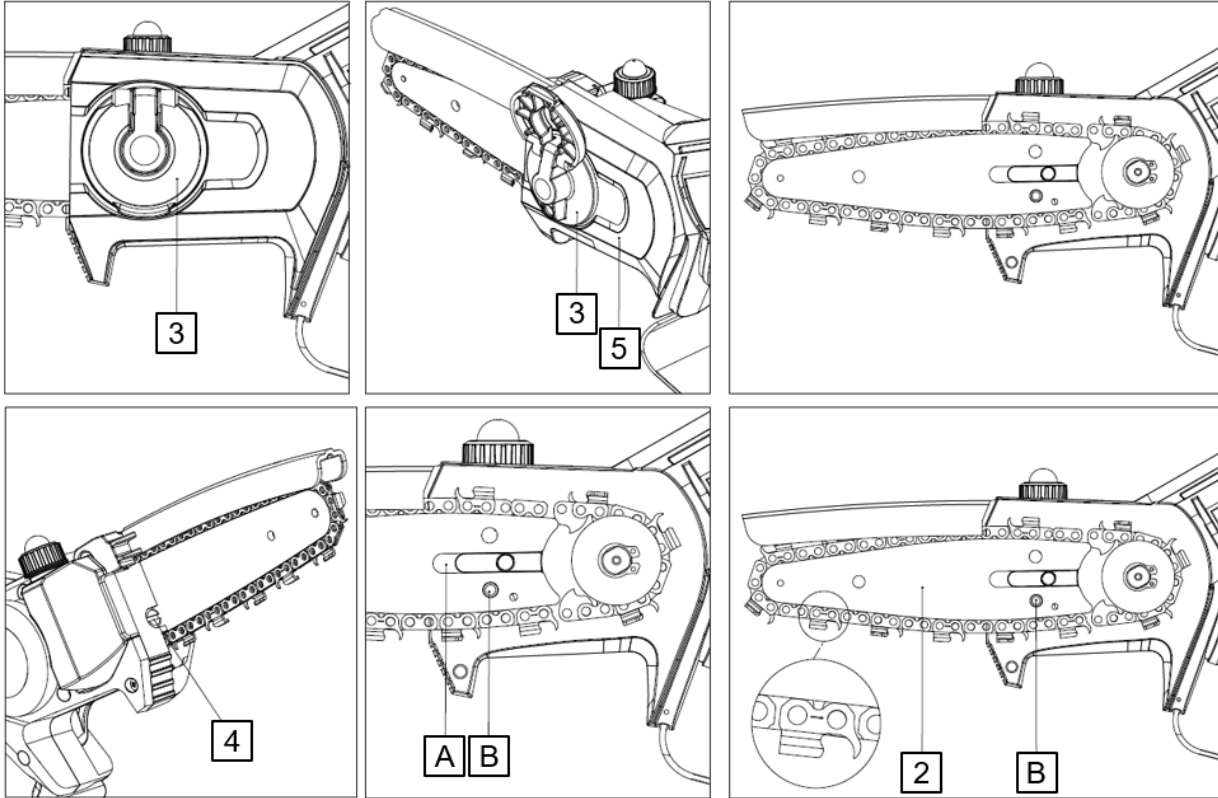

NOT

Campagnola logosu ters olsa bile pala herhangi bir pozisyonda monte edilebilir.



ÖNEMLİ

İyice yağladıktan sonra, yağın pala (2) ve zincirin (1) tüm bölümlerine ulaşmasını sağlayacak şekilde kesime başlamadan önce bir kaç dakika boyunca düşük hızda zinciri (1) döndürün. Zincir, pala ve dişli tamamen ısınacak şekilde yapın. İlk kesimler hafif olacak şekilde yapın ve aşırı sert basınçları önleyerek her zaman bol yağ olmasına dikkat edin.

7.1.4 ZİNCİR DİŞLİSİNİN AŞINMA KONTROLÜ

Pinyon aşınmasını periyodik olarak kontrol edin.

Pinyon dişleri üzerindeki aşınma izleri $a = 0,5$ mm (0,02 inç) ise pinyon dişlisi değiştirilmelidir.

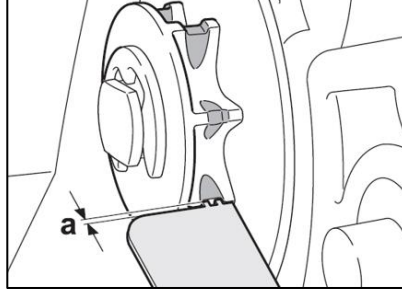

Özellikle zincir yeniyse, asla aşınmış bir zincir dişlisi kullanmayın. Daima yeni bir zincir dişlisine yeni bir zincir takın.



ÖNEMLİ

Zincir dişlisinin değiştirilmesi yetkili bir C.A.T. servisi tarafından yapılmalıdır.

7.1.5 İŞ SONU BAKIMI

Kullanımdan sonra veya uzun süre hareketsiz kalma durumunda, reçete edilir:

- Yukarıdaki ekipmanı kapatma ve emniyete alma prosedürünü izleyin (bkz. paragraf 6.5).
- Yağ deposunu boşaltın ve kapağı kapatın.
- Ön karterden kesim artıklarını (testere tozu) temizleyiniz. Aleti yeniden monte edin ve temizleyin.
- Çubuk kapağını çubuğun üzerine yerleştirin.
- Kılavuzda tanımlanan tüm bakım kurallarını uygulayınız.



DİKKAT

Ön karteri her 20 çalışma saatinde bir sökün ve aletin mükemmel şekilde işlemlerini tehlikeye atabilecek kesim artıklarını temizleyiniz.

7.2 ÖZEL VEYA OLAĞANÜSTÜ BAKIM



Olağanüstü bakım işlemleri, gerçekleştirilecek faaliyete bağlı olarak bir mekanik veya elektrik bakım teknisyeni tarafından yapılmalıdır.

Herhangi bir olağanüstü bakım faaliyetinden önce, özellikle ürünün emniyete alınması zorunludur:

- Delinmeye karşı koruyucu eldiven kullanın.
- Aleti ON/OFF şalterinden (10) kapatın.
- Batarya (16) bağlantısını kesin.
- Bataryayı güvenli, kuru ve hava koşullarına dayanıklı bir yere yerleştirin.



DİKKAT

7.2.1, 7.2.2 ve 7.2.3'te belirtilenler dışındaki tüm olağanüstü bakımlar bir C.A.T.'de yapılmalıdır.

7.2.1 KESME ÇUBUĞU VE YAĞLAMA DELİKLERİNİN TEMİZLİĞİ



Çubuğu ve zinciri verimli tutmak için yağlama sistemini tüm kesme artıklarından (talaş) temiz tutmak gerekir. Önce ön gövdeyi (5), zinciri (1) ve çubuğu (2) 7.1.3 paragrafında belirtilen prosedürü izleyerek sökün.

Yağ dağıtıcısına (A) özellikle dikkat ederek karteri (5) ve aletin yeke altındaki tüm alanını temizleyin.

Pala üzerindeki her türlü kiri bir fırça ile temizleyin:

- Pala kanalını özel sıyrıcı ile temizleyin.
- Yağlama deliklerini temizleyin

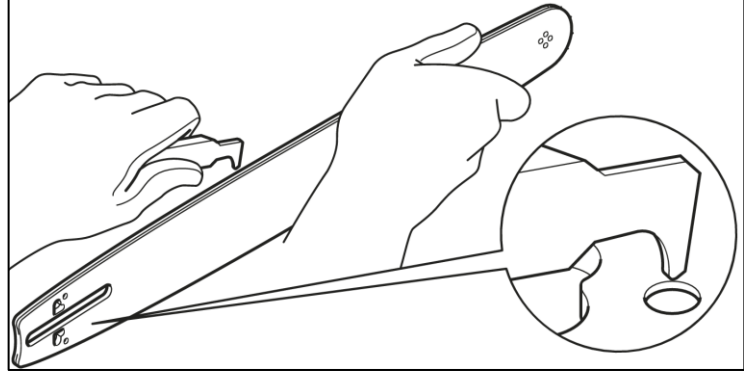
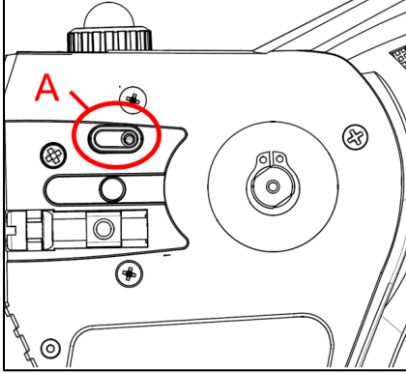

(*) Önerilen gres/yağlayıcı ve/veya yapıştırıcı/sızdırmazlık maddesi türü için bkz. paragraf 7.3.3.

7.2.2 MOTOR PİNYON GRESLEME



Bu paragraf, dişlileri yağlarken uyulması gereken bilgi ve talimatları içerir.

Aşağıdaki işlemleri bu sırayla periyodik olarak gerçekleştirin:

- Önce ön gövdeyi (5), zinciri (1) ve çubuğu (2) 7.1.3 paragrafında belirtilen prosedürü izleyerek sökün.
- Vida (A) ve conta OR (B) çıkartın.
- Deliğe küçük bir miktarda gres sürün.
- Takılı conta OR (B) ile vidayı (A) vidalayın.

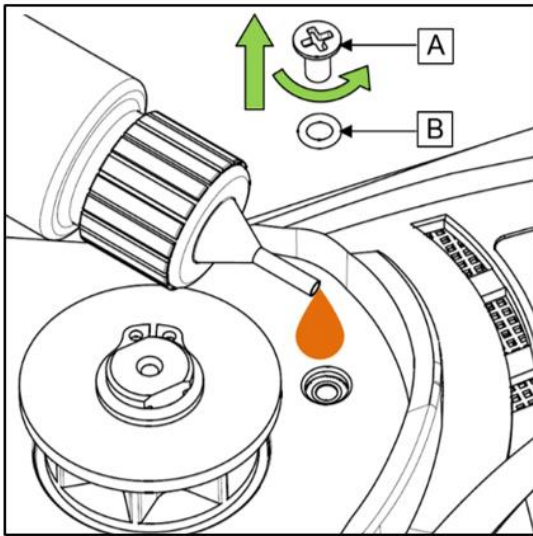

(*) Önerilen gres/yağlayıcı ve/veya yapıştırıcı/sızdırmazlık maddesi türü için bkz. paragraf 7.3.3.

7.2.3 ZİNCİR BİLEME



DİKKAT

Testere zincirini bileme ve bakım işlemleri için imalatçının talimatlarını izleyin.

Zincir her zaman iyi bilenmiş olmalıdır. Zincir keskin ise, ahşabın içinden kendi kendine ilerler ve büyük ve uzun talaşlar üretir.

Aşağıdakilerden biri meydana geldiğinde zinciri bileyin:

- zincir, bıçağı tahtaya bastırmadan kesmez ve çok ince talaş üretir;
- kesim talaş üretmezse, zincir ipliğini tamamen kaybeder ve kesme sırasında ahşabı toz haline getirir;
- budayıcı kesim sırasında "atlar".

Zincir dişinin kısa bir tanımı aşağıda verilmiştir:

- A = Bileme açısı
- B = Kesme açısı
- C = Derinlik ölçer
- D = Paralel
- E = Sağ kesici kenar
- F = Kesme kenarı sol
- G = Derinlik sınırlayıcı

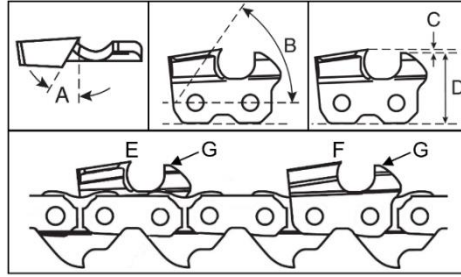

DİKKAT

Zincirin dişleri keskindir, operatör kendini kesebilir. Delinmeyi önleyici iş eldivenleri giyin.

➤ KESİCİ KENARLARIN BİLEMESİ

Bileme işlemine geçmeden önce zinciri temizleyin ve hasarlı veya aşınmış parçaları değiştirin.

Zincir baklasına (1/4") uygun 4 mm çapında donanımdaki bileyi kullanarak bileme yapın.

- Bileme sırasında yuvarlak eğe, palaya dik açıda tutulmalıdır.
- Kesici kenarın açısını 30° koruyarak zinciri her zaman kesici kenarın içinden dışına doğru bileyin.
- Aynı taraftaki dişlerin bilenmesini tamamlayın, ardından zinciri çevirin ve işlemi karşı taraftaki dişler için tekrarlayın.
- Keskin bağlantılar bileme işleminden sonra aynı uzunluk ve genişlikte olmalıdır.

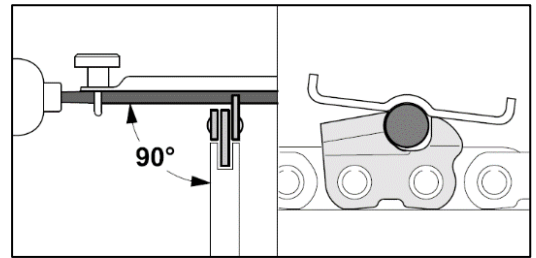

➤ DERİNLİK SINIRLAYICILARI AYARI

Her 3 veya 4 zincir bileme işleminden sonra, derinlik sınırlayıcıyı kontrol edin ve gerekirse aşağıda gösterildiği gibi törpüleyin:

- Derinlik ölçeri, derinlik sınırlayıcısı dışarı çıkacak şekilde zincire (1) yerleştirin.
- Derinlik ölçer ile aynı seviye elde edilene kadar derinlik sınırlayıcısının çıkıntılı kısmını düz bir eye ile eğeleyin.
- Derinlik sınırlayıcısının ön köşesini yuvarlayın.

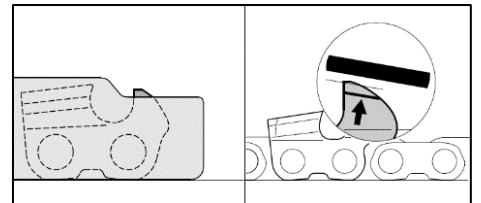

7.2.4 BATARYA VE ALET KONTROLÜ



3.7 paragrafında verilen bilgilere ek olarak, aşağıdakileri kontrol etmek elektrik bakım teknisyeninin sorumluluğundadır:

- Batarya kabuğunun tam bütünlüğü.
Sadece sağlam kabuklar kullanılmalıdır. Şişme, kabuk çatlağı, kimyasal madde sızıntısı vb. tespit edilirse batarya kullanılmamalıdır.
- Bağlantı terminalerinin ve durumlarının kontrolü.
Bakım teknisyeni tüm kontakların sağlam olduğundan, oksitlenme göstermediğinden, bükülmediğinden/kırılmadığından/eksik olmadığından ve/veya teması azaltabilecek veya değiştirebilecek yabancı maddeler ve malzemelerle kaplı olmadığından emin olmalıdır.
- Alet tarafındaki bağlantı terminalerinin kontrolü
Bakım teknisyeni tüm kontakların sağlam olduğundan, oksitlenme göstermediğinden, bükülmediğinden/kırılmadığından/eksik olmadığından ve/veya teması azaltabilecek veya değiştirebilecek yabancı maddeler ve malzemelerle kaplı olmadığından emin olmalıdır.
- Batarya şarj cihazı tarafındaki bağlantı terminalerini kontrol edin ve şarj cihazıyla birlikte verilen talimatlarda belirtildiği gibi işlevselliği tamamlayın.
Bakım teknisyeni tüm kontakların sağlam olduğundan, oksitlenme göstermediğinden, bükülmediğinden/kırılmadığından/eksik olmadığından ve/veya teması azaltabilecek veya değiştirebilecek yabancı maddeler ve malzemelerle kaplı olmadığından emin olmalıdır.

7.3 BAKIM PROGRAMI

Ürünün bakım faaliyetleri bu kılavuzda belirtildiği şekilde düzenlenmiştir.

Bunların bazıları üründe uzun süredir yapılan bakım işlemleri, bazıları ise CAMPAGNOLA S.r.l. servis merkezlerinin deneyimlerinin ürünüdür.

Bu sayede, ürünün öneminden kaynaklanan kendine özgü farkların da yer aldığı bütün bilgiler tek bir belgede toplanmıştır.



NOT

Programlanmış ve olağandışı bakım işlemleri, bu karnelerde verilen bilgilere göre Müşteri veya CAMPAGNOLA S.r.l. Yetkili Servisi tarafından yapılabilir.



DİKKAT

Aşağıda verilen bakım işlemleri ürün kapatılıp enerjisi kesildikten sonra yapılmalıdır.

7.3.1 DOLDURMA KRİTERLERİ

Aşağıdaki formun (veya eşdeğer bir sistemin) her bakım faaliyeti için eksiksiz olarak doldurulması ve daha sonra bakımdan sorumlu kişi tarafından özel bir klasörde saklanması önemlidir.

CAMPAGNOLA Be your side, since 1958		SCHEMA DI CONTROLLO E MANUTENZIONE DEL PRODOTTO			
PRODOTTO:		MODELLO:		MATRICOLA:	DATA FABBRICAZIONE:
DATA	INTERVENTO EFFETTUATO	MANUTENZIONE ESEGUITA	FIRMA	NOTE	DATA PROSSIMO INTERVENTO



TEHLİKE

Bakım işlemleri bir sonraki bölümde listelenen sıklıkta gerçekleştirilmelidir.

Bu elle çalıştırılan bir ürün olduğundan, bakımın üretici tarafından öngörülen zamanlarda yapılması ve bakım faaliyetlerinin izlenebilirlik ve kayıt amacıyla yukarıda belirtilen karta veya benzer bir sisteme kaydedilmesi zorunlu bir gerekliliktir.

7.3.2 BAKIM FAALİYETLERİ VE SIKLIK LİSTESİ

Aşağıdaki tabloda bakım işlemleri ve ne sıklıkta yapılacakları verilmiştir:

BAKIM	RUTİN					ÖZEL
	Kullanmadan önce	Her 2 çalışma saatinden sonra	Her gün	Her hafta	Her 90 günde bir	
Ürünün toplam bütünlüğünü kontrol edin.	X					X
Zincirin yağlanması doğrulayın	X	X	X			X
Zincir durumu ve gerilimini kontrol edin	X	X	X	X		X
Pala durumunu kontrol edin	X			X		X
Emniyetlerin ve korumaların sağlamlığını kontrol edin.	X			X		X
Tüm vidaların doğru şekilde sıkıldığını kontrol edin				X		X
Yağı kontrol edin ve doldurun	X	X	X			X
Kesim artıklarını temizleyin.			X	X		X
Zincir dişlisinin eskime durumunu doğrulayın.				X		X
Pinyon gresleme				X		X
Batarya verimliliğini kontrol edin	X				X	X
Üreticinin Yetkili Teknik Servisinde yapılacak revizyon bakımı.						X
Batarya koruma şarjının yapılması. (10V Stark M, 15V Stark L) altına düşmesini önlemek için gereklidir (artık şarj edilemez).					X	

İşlemlerin nasıl yapılacağı ile ilgili olarak kullanım kılavuzunun 7.1 ve 7.2 numaralı paragraflarını inceleyin. 7.1 ve 7.2.

Ürün üzerinde bulunan ve özel dokümantasyon sağlanan ticari olarak monte edilmiş bileşenlerle ilgili olarak, tüm faaliyetler için yukarıda belirtilen dokümantasyona atıfta bulunulmalıdır.

7.3.3 YAĞLAYICILAR

Ürün, yağlama ile ilgili işlemleri azaltacak şekilde tasarlanmıştır; ancak doğal kullanımı nedeniyle kesme organı için yağlayıcılar gereklidir.

Budayıcı zincirini yağlamak için profesyonel yağ veya SAE 30 yağ öneriyoruz.

Bakım faaliyeti kapsamındaki tüm sökme/montaj ve/veya ayarlama faaliyetlerinde dişlilerin ve mekanik parçaların greslenmesi ile ilgili tüm bakım faaliyetleri için aşağıda listelenen gresi öneriyoruz.

Yağ ticari verileri	
Tedarikçi	PAKELO MOTOR OIL Srl
Türü	MULTIPLEX EP NLGI 2 Grease
Kullanım	Çeşitli uygulamalarda olağanüstü yük ve aşınma direnci gerektiğinde uygundur.

Kullanmadan önce, normalde tedarikçinin web sitesinde de bulunabilen 'ürün güvenlik bilgi formunu' üreticiden talep edin.

Kullanımının amaçlandığı noktalarda üretici tarafından belirtilenler dışında yağlayıcılar kullanmayın.

Diğer yağlayıcılarla karıştırmayın.

Dikkatli kullanılması tavsiye edilir.

Gresle çalışırken/kullanırken daima geçirimsiz koruyucu eldiven kullanın ve gresin güvenlik bilgi formuna uyun.

Gerçekten de, şu hatırlanacaktır:

- 300 °C'nin üzerindeki sıcaklıkta yanan ürünün ürettiği buharların solunması operatör açısından anormalliklere neden olabilir;
- sigara içmek yasaktır;
- ürünü kullandıktan sonra ellerin yıkanması zorunludur.

8. SORUNLAR, SEBEPLERİ, ÇÖZÜMLERİ

Sorun giderme işlemi yalnızca bu kılavuzdaki ve beraberindeki belgelerdeki talimatları anlamış olan eğitimli personel tarafından gerçekleştirilebilir.

Arızaya yol açabilecek durumlar normalde bakım eksikliği veya yetersizliğinden ya da ürünün bazı mekanik ve/veya elektrik/elektronik bileşenlerinin arızalanmasından veya işlenen malzemeyle ilgili bir durumdan kaynaklanabilir.

Aşağıdaki tabloda üründe meydana gelebilecek olası arızalar listelenmektedir. "Nedeni" sütunu arıza durumunun nedenini gösterir.

"Çözümü" sütunu, meydana gelen arıza durumunu çözmek için düzeltici eylemi gösterir.

SORUN	NEDENİ	ÇÖZÜMÜ
Ürün çalışmıyor.	Uyumsuz batarya	Bataryayı uyumlu bir batarya ile değiştirin
	Bataryanın şarjı bitmiş	Bataryayı şarj edin
	Hasarlı veya kirli konektör	Bir C.A.T. ile iletişime geçin
Zincir kilitlemiyor.	Yağlama yetersiz. Depodaki yağ seviyesi yetersiz.	Depoya yağ doldurun.
	Zincirin uygun gerginlikte olmaması	Zincir gerginliğini ayarlayın
	Kesim koşullarına uyulmaması	Bölüm 6.3'teki çalışma standartlarına bakınız
Yüksek budayıcı sıcaklığı	Kesim koşullarına uyulmaması	Bkz. böl. 6.3 Çalışma standartları ve bölümlere ayırma. Sıcaklığın 20°'nin altına düşmesini bekleyin.
	Hasarlı elektronikler	Bir C.A.T. ile iletişime geçin
Kesme sırasında zincir atlar.	Aşınmış zincir	Zinciri bileyin
	Hasarlı zincir	Zinciri değiştirin
Budayıcıda güç yok	Bataryanın şarjı bitmiş	Bataryayı şarj edin
	Batarya ömrünün sonunda veya değiştirilecek	Bir C.A.T. ile iletişime geçin
Batarya şarj olmuyor Bir batarya takıldığında ilgili batarya yuvasının LED'i yanmıyor	Elektrik fişi takılı değil	Şarj cihazının elektrik fişine bağlı olduğundan emin olun.
	Elektrik fişi voltaj sağlamıyor	Bağlantı fişine güç verildiğinden ve hiçbir izolasyon cihazının tetiklenmediğinden emin olun.
	Batarya çok sıcak veya çok soğuk ya da hasarlı	Batarya hasarlı. Bir C.A.T. ile iletişime geçin
	Şarj cihazında arıza	Bir C.A.T. ile iletişime geçin

8.1 ALARMLAR LİSTESİ

Aşağıdaki tabloda, üründe meydana gelebilecek elektrik/elektronik hatalar durumunda alet ekranında görünebilecek tanılama bilgileri listelenmektedir.

Alarm açıklaması	Hata kodu	Flaş sayısı	Bip sesi sayısı
Problem yok	E00	0	0
Temas koruması	E01	1	1
Akım sensör hatası	E02	2	6
Mosfetlerde hasar	E03	3	6
Hall sensörü / bıçak bozuk	E04	4	3
Tepe aşırı akım / orta akım koruma	E05	5	5
Açıklık bloke / motor bloke	E06	6	3

Alarm açıklaması	Hata kodu	Flaş sayısı	Bip sesi sayısı
Aşırı yük	E07	7	4
Düşük gerilim / aşırı gerilim	E08	8	1
Mosfet aşırı ısınma	E09	9	6
PWM iletim hatası / gerilim hatası	E10	10	2
Akünün hatası	E10	10	7
EEPROM hatası	E11	11	6
Faz saptama hatası	E12	12	4
Programlama hatası	E13	13	6
Makas ve akü uyumlu değildir	E16	16	9
Anakart batarya ile iletim kuramadı	E17	17	10

9. YEDEK PARÇALAR

Yedek parça siparişi:

Yedek parça siparişi için Distribütör veya Bölge Bayiliğine ya da CAMPAGNOLA S.r.l. Yetkili Servisine başvurup sipariş etmek istediğiniz parçanın kodunu ve miktarını belirtin.

Yedek parça listesi CAMPAGNOLA S.r.l. üreticisinin web sitesinde bulunabilir Alternatif olarak, aşağıdaki adrese yazılı bir talep gönderin

CAMPAGNOLA S.r.l. Merkez Ofis ve Fabrika
40069 ZOLA PREDOSA (BO) Italy
Via Lazio, 21,23,23/A e 23/B Tel. +39 051 753500
Faks +39 051 752551
www.campagnola.it - star@campagnola.it

aşağıdaki bilgileri vermeyi unutmayınız:

- ürün seri numarası;
- ürün üzerindeki etikette belirtildiği gibi ünite tipi Yoksa, parçanın adını belirtin.
- açıklama.
- arzu edilen miktar.

10. EKLER

Bu bölüm, ürünle birlikte verilen ve CAMPAGNOLA S.r.l. tarafından sağlanan bu kılavuzun ayrılmaz bir parçasını oluşturan BELGELERİN bir listesini içerir ve bileşenlerin kullanımı, çalıştırılması ve bakımı için bir referans olarak kullanılmalıdır.

AÇIKLAMA	İMALATÇI
Genel garanti koşulları	CAMPAGNOLA S.r.l.
Makine Yönetmeliği Uygunluk Beyanı	CAMPAGNOLA S.r.l.
Hızlı kılavuz	CAMPAGNOLA S.r.l.



Bruks- Och Underhållshandbok

MOD. T-CAT M V1



Elektrisk kedjebeskrare

Svenska

ÖVERSÄTTNING AV ORIGINALINSTRUKTIONERNA

Läs bruks- och underhållshandboken noggrant före användning



Alla rättigheter förbehållna i alla länder

Alla förfrågningar om ytterligare exemplar av denna produkt, om information eller serviceinsatser i kundens lokaler eller om förtydligande av tekniska aspekter av detta dokument ska riktas till områdets distributör eller återförsäljare eller till det Tekniska servicecentret hos:

CAMPAGNOLA S.r.l.
Huvudkontor och fabrik
40069 ZOLA PREDOSA (BO) Italien
Via Lazio, 21, 23, 23/A, 23/B e 25 Tfn. +39 051 753500
Fax. +39 051 752551
www.campagnola.it star@campagnola.it

Tillverkaren ska förvara en kopia av denna handbok i tio (10) år från tillverkningsdatum.

Utformningen av text och bild har granskats med största noggrannhet. Trots detta förbehåller sig CAMPAGNOLA S.r.l. rätten att ändra och/eller uppdatera informationen häri för att korrigera typografiska fel och/eller felaktigheter, utan föregående meddelande eller något åtagande från dess sida.

De beskrivningar och illustrationer som bifogas denna publikation är inte bindande; CAMPAGNOLA S.r.l. förbehåller sig därför rätten att när som helst, utan att åta sig att uppdatera denna publikation, göra ändringar av organ, detaljer eller leverans av tillbehör som kan anses lämpliga i syfte att förbättra produktens funktion eller för andra krav som inte involverar produktsäkerhetsaspekter.

Det är också användarens ansvar att, om detta dokument ändras av tillverkaren, se till att endast uppdaterade versioner av handboken finns tillgängliga på användningsplatsen.

Innehållet i denna handbok är av strikt teknisk natur och tillhör CAMPAGNOLA S.r.l.

Ingen del av denna handbok får översättas till ett annat språk och/eller anpassas och/eller reproduceras i någon annan form och/eller med mekaniska eller elektroniska medel, fotokopiering, inspelning eller på annat sätt, utan föregående skriftligt tillstånd från CAMPAGNOLA S.r.l.

Ägarföretaget skyddar sina rättigheter till fullo enligt lag.

Dokumentationen har upprättats i enlighet med punkt 1.7.4 i direktiv 2006/42/EG

Bäste kund,

CAMPAGNOLA S.r.l. tackar för att du har köpt en produkt från vårt sortiment och vi ber dig att läsa och förstå denna handbok.

Förmågan att tillmötesgå marknaden med specifika, dynamiska och övergripande svar, i kombination med en omfattande kunskap om sektorn, har gjort CAMPAGNOLA S.r.l. till världsledande inom design, utformning och konstruktion av trädgårdsredskap för beskärning och skörd.

CAMPAGNOLA S.r.l. erbjuder kunden ett brett sortiment av produkter genom vårt effektiva sälj- och servicenät med högkvalificerad personal:

- pneumatiska och elektromekaniska sekatorer och kedjebeskrare (batteridrivna) för beskärning, även på förlängningar;
- pneumatiska, motordrivna och elektromekaniska olivskördare (batteridrivna) för oliv- och fruktplockning;
- kompressorer med trepunktskoppling till traktor och motordrivna kompressorer;
- elektromekanisk uppbindningsmaskin.

Valet kan sammanfattas på följande sätt:

- > praktisk produkthantering;
- > flexibel användbarhet;
- > konstruktionsmaterial av hög kvalitet;
- > tillförlitlighet;
- > Teknisk design.

Genomgången av denna handbok underlättas av att det allmänna indexet finns på första sidan och att layouten gör det lätt att hitta det ämne man är intresserad av.

Den dokumentation som levereras med produkten består av denna handbok och all dokumentation som anges i kapitlet Bilagor, som är en integrerad del av denna handbok.

Här hittar du all nödvändig information för korrekt användning av den inköpta produkten samt för installation, idrifttagning, underhåll och avveckling.

Det är ett obligatoriskt krav att användaren läser och förstår denna handbok i dess helhet och noggrant följer varningarna och föreskrifterna i den medföljande dokumentationen.

Vi uppmanar dig att kontakta CAMPAGNOLA S.r.l. direkt eller din lokala återförsäljare för eventuella reservdelar, råd om val av eventuell specialutrustning eller helt enkelt för information om den köpta produkten.

Originalinstruktionerna har skrivits på italienska. Alla andra språk har översatts från originalspråket.

1. ALLMÄNT	836
1.1 INLEDNING.....	837
1.2 PERSONALENS KVALIFIKATIONER.....	837
1.3 SÄKERHETSFÖRESKRIFTER I HANDBOKEN	838
1.4 SYMBOLER SOM ANVÄNDS	838
1.5 PERSONLIG SKYDDSUTRUSTNING (PSU).....	840
1.6 FÖRBUD MOT ÄNDRINGAR	842
1.7 ANVÄND TERMINOLOGI OCH AKRONYMER	842
1.8 GARANTI	843
2. TEKNISK BESKRIVNING	843
2.1 PRODUKTIDENTIFIERING	843
2.2 TEKNISKA DATA	844
2.3 REPRESENTATION AV TILLGÄNGLIGA MODELLER	845
3. PRODUKTBESKRIVNING	845
3.1 TILLÅTEN - AVSEDD ANVÄNDNING	845
3.2 OTILLÅTEN ANVÄNDNING	846
3.3 PRODUKTSAMMANSÄTTNING.....	847
3.4 TILLBEHÖRSDELAR.....	848
3.5 ALLMÄNNA DRIFTSEGENSKAPER.....	848
3.6 ANVÄNDNING AV BATTERIER	849
3.7 ANVÄNDNING AV BATTERILADDAREN	851
4. SÄKERHET	853
4.1 ALLMÄN INFORMATION	853
4.2 TILLÄMPLIGA DIREKTIV OCH TEKNISKA REFERENSSTANDARDER.....	854
4.3 PRODUKTCERTIFIERING.....	854
4.4 CE-MÄRKNING	854
4.5 ANVÄNDNINGSBEGRÄNSNINGAR	856
4.6 FARLIGA OMRÅDEN.....	856
4.7 MILJÖMÄSSIGA DRIFTSFÖRHÅLLANDEN	857
4.8 VIBRATIONER.....	857
4.9 BULLER.....	857
4.10 BORTSKAFFANDE AV UTTJÄNT MATERIAL	858
4.11 ANVISNINGAR FÖR SPECIALAVFALL	858
4.11.1 BATTERIER	859
4.12 SÄKERHETSANORDNINGAR SOM TILLÄMPAS PÅ PRODUKTEN	859
4.12.1 FASTA SKYDD.....	860
4.12.2 AVTAGBARA SKYDD.....	860
4.12.3 ANORDNING MOT OAVSIKTLIG START	860
4.13 KVARSTÅENDE RISKER	861
4.13.1 SLAG OCH KLÄMNING	861
4.13.2 KLIPPNING	861
4.13.3 BRAND	861
4.13.4 EXPLOSIV ATMOSFÄR:.....	862
4.13.5 FÖRBLINDNING	862
4.13.6 FALL, UTSLUNGANDE AV FÖREMÅL	862
4.13.7 HALKNING	862
4.13.8 WHIPLASH-EFFEKT	863
4.13.9 SNUBBLING	863
4.13.10 KRETSFEL.....	863
4.13.11 BLIXTAR.....	863
4.13.12 RISK FÖR SKÅLLNING/BRÄNNSKADA	863
4.14 YTTRE RISKFÖRESKRIFTER FÖR ANVÄNDNING AV PRODUKTEN	863
4.15 YTTRE UPPMÄRKSAMHETSKRAV	865
4.16 ALLMÄNNA ANMÄRKNINGAR OM BETEENDE.....	866
4.17 VARNINGSSKYLTAR.....	867
4.17.1 PLACERING AV VARNINGSSKYLTAR	868
5. INSTALLATION	869
5.1 PACKNING OCH UPPACKNING	869
5.1.1 FÖRVARING	870
5.2 PRODUKTMONTERING	871
5.2.1 PÅFYLLNING AV KEDJESMÖRJNINGSTANKEN	872

5.2.2	JUSTERING AV KEDJESPÄNNINGEN	873
5.2.3	MONTERING AV TELESKOPIK FÖRLÄNGNINGSSTÅNG	873
5.3	KONTROLLER OCH VERIFIERINGAR FÖRE START	874
5.4	URDRIFTTAGNING	875
5.4.1	YTTERLIGARE INFORMATION OM BORTSKAFFANDE AV BATTERIER	876
6.	ANVÄNDNING OCH DRIFT	876
6.1	ALLMÄN INFORMATION	876
6.2	DRIFT	876
6.2.1	UPPSTART AV PRODUKTEN	877
6.2.2	ANVÄNDNING AV PRODUKTEN	877
6.2.3	ANVÄNDNING AV PRODUKTEN MONTERAD PÅ EN TELESKOPSTÅNG	878
6.2.4	STOPP AV PRODUKTEN	878
6.2.5	PRODUKTSTOPP MONTERAT PÅ TELESKOPSTÅNG	879
6.3	ARBETS- OCH KAPNING SINSTRUKTIONER	879
6.3.1	SNITTKAPNING	879
6.3.2	KAPNING AV TJOCKA GRENAR	880
6.4	PRODUKTHANTERING	880
6.5	AVSTÄLLNING	880
7.	UNDERHÅLL	880
7.1	FÖREBYGGANDE ELLER RUTINMÄSSIGT UNDERHÅLL	881
7.1.1	ÅTDRAGNINGSMOMENT	881
7.1.2	KEDJESMÖRJNING	882
7.1.3	BYTE AV KEDJA OCH/ELLER SÅGBLAD	882
7.1.4	KONTROLL AV KEDJANS DREV	883
7.1.5	UNDERHÅLL VID ARBETETS SLUT	883
7.2	SPECIALISERAT ELLER EXTRAORDINÄRT UNDERHÅLL	883
7.2.1	RENGÖRING AV SÅGBLAD OCH SMÖRJNIPPLAR	884
7.2.2	SMÖRJNING AV MOTORDREV	884
7.2.3	KEDJESLIPNING	885
7.2.4	KONTROLL AV BATTERI OCH REDSKAP	886
7.3	UNDERHÅLLSTABELL	886
7.3.1	IFYLLNINGSKRITERIUM	887
7.3.2	LISTA ÖVER UNDERHÅLLSAKTIVITETER OCH FREKVENNS	888
7.3.3	SMÖRJMEDEL	888
8.	PROBLEM - ORSAKER - ÅTGÄRDER	889
8.1	LARMLISTA	889
9.	RESERVDELAR	890
10.	BILAGOR	890

1. ALLMÄNT

Handboken är, liksom försäkran om överensstämmelse, en integrerad del av produkten och måste alltid följa med när den flyttas eller säljs vidare. Det är användarens ansvar att hålla dokumentationen intakt, så att den kan konsulteras under produktens hela livslängd.

Detta dokument tillhandahålls i elektroniskt format och kan laddas ner från företagets webbplats www.campagnola.it eller genom att rama in QR-koden i den snabbguide som medföljer produktförpackningen.

Handboken återspeglar den senaste tekniska utvecklingen vid leveranstillfället.

Tillverkaren fransäger sig allt ansvar för produktionsfel och/eller skador som produkten orsakar på egendom, personer och djur i följande fall:

- Felaktig användning av produkten för andra ändamål och/eller funktioner än de som den är avsedd för;
- Bristande efterlevnad av de föreskrifter som anges i denna handbok.
- Bristande efterlevnad av de tekniska egenskaper som anges av tillverkaren med särskild hänvisning till villkoren för avsedd användning.
- Används under andra miljöförhållanden än de som anges i denna handbok.
- Bristande efterlevnad av monteringsvillkor/föreskrifter.
- Uteblivet, otillräckligt eller dåligt underhåll.
- Ändringar eller ingrepp i produkten i förhållande till den levererade konfigurationen.
- Användning av reservdelar som inte är originaldelar eller modellspecifika.
- Användning i slutna och/eller klassificerade utrymmen.
- Användning nära kraftledning.
- Användning av personer under 18 år eller över 80 år, eller med fysiska och/eller psykiska begränsningar och/eller andra patologier som gör dem olämpliga för användning av dessa typer av produkter.
- Användning av olämplig, obehörig, utbildad och otränad personal, inklusive genom att läsa och förstå denna handbok till fullo.
- Användning av ansvarig personal som inte är tillräckligt utbildad och informerad i enlighet med lagstiftningsdekret 81/2008 i Italien (direktiv 89/391/EG eller direktiv 2009/104/EG och/eller deras nationella dekret om införlivande) om säkerhet på arbetsplatsen.
- Användning som inte överensstämmer med lagarna om maskinsäkerhet och/eller säkerhetsbestämmelserna i den **specifika europeiska och/eller nationella lagstiftning som gäller** på arbetsplatsen.
- Fullständig eller delvis underlåtenhet att följa dessa anvisningar och/eller anmärkningarna om förbud och krav i denna handbok.
- Exceptionella händelser.

Ansvaret för tillämpningen av säkerhetsanvisningarna i denna handbok ligger hos den personal hos användaren/arbetsgivaren som ansvarar för de avsedda aktiviteterna, som måste se till att den personal som är behörig för montering, användning och underhåll:

- är kvalificerad att utföra den aktivitet som krävs;
- är utbildad, informerad och instruerad i användningen av produkten och i att utföra underhållsaktiviteter.
- känner till och noggrant följer de anvisningar som finns i detta dokument.
- känner till och tillämpar de allmänna och specifika säkerhetsföreskrifter som gäller för produkten och arbetsplatsen.

Personal som använder produkten måste infinna sig på arbetsplatsen i ett psykofysiskt tillstånd som är lämpligt för att utföra de avsedda och begärda uppgifterna.

Konsumtion av alkoholhaltiga drycker, droger och läkemedel som förändrar arbetstagarens psykofysiska tillstånd är strängt förbjuden.

Om säkerhetsföreskrifterna inte följs kan det leda till personskador/olycksfall samt skador på komponenter och på produktens styrenhet.

Det är ett obligatoriskt krav att all personal hos användaren/arbetsgivaren, och i synnerhet den tekniska underhållspersonalen, har läst och förstått denna handbok, är bekant med och har grundläggande kunskaper om mekanik och elektricitet och är expert på att använda sådana produkter/maskiner.

Om säkerhetsföreskrifterna och anvisningarna i dessa inte följs kan det leda till skador på egendom och personer samt skador på komponenter och på produktens styrenhet.

En genomläsning av denna handbok, även om den är uttömmande, kan inte i något fall ersätta tillräcklig erfarenhet hos ansvarig personal.

Användaren kan när som helst kontakta tillverkaren för att begära ytterligare information utöver vad som anges i detta dokument samt för att lämna förslag till förbättringar.

1.1 INLEDNING

För att säkerställa maximal driftsäkerhet har CAMPAGNOLA S.r.l. noggrant valt ut de material och komponenter som ska användas vid tillverkningen av produkten. För att den ska fungera väl över tid krävs korrekt användning och korrekt förebyggande och periodiskt underhåll enligt anvisningarna i denna dokumentation och i den medföljande dokumentationen.

Trots de försiktighetsåtgärder som vidtagits vid konstruktion och tillverkning är det av grundläggande betydelse för produktens korrekta användning, säkerhet, hållbarhet och tillförlitlighet att tillverkarens anvisningar noggrant följs och att produkten tas i drift i enlighet med dessa anvisningar och de lagstadgade krav som gäller i användningslandet.

Syftet med denna handbok är att ge teknisk information till personal som ansvarar för installation, användning, driftsättning och underhåll av den produkt som levereras av CAMPAGNOLA S.r.l.

Anvisningarna i detta dokument är avsedda för all användarpersonal, som i alla händelser måste ha grundläggande kunskaper om mekaniska, pneumatiska, elektriska och elektroniska frågor beroende på vilken produkt som köpts, i enlighet med den information som ges här.

Bruks- och underhållshandboken innehåller den information som är nödvändig för att förstå hur produkten monteras, används och underhålls, i synnerhet: teknisk beskrivning av de olika funktionsgrupperna, utrustningen och säkerhetssystemen, drift, användning av instrumenten och tolkning av eventuella diagnostiska signaler, huvudprocedurer och information om underhållsarbete.

För att produkten ska kunna användas på rätt sätt förutsätts att arbets- och användningsmiljön är lämplig enligt gällande säkerhets- och hygienbestämmelser och i enlighet med föreskrifterna och förbuden i denna handbok.

1.2 PERSONALENS KVALIFIKATIONER

Alla interaktioner med produkten som beskrivs i bruksanvisningen måste utföras av den personal som definierats enligt tillverkarens anvisningar. Varje arbetsmoment som beskrivs kommer att åtföljas av ett piktogram som avser den operatör som anses vara mest lämplig för de uppgifter som ska utföras. Nedan ges indikationer på kvalifikationerna hos den personal som krävs för att utföra de olika aktiviteterna.



Operatör

Lämpligt utbildad, auktoriserad och kvalificerad användarpersonal, som har läst och förstått denna bruksanvisning i dess helhet, samt har tillräcklig kunskap och praktisk erfarenhet, och som har fått nödvändiga instruktioner för säker användning av produkten för de aktiviteter för vilka den har konstruerats och levererats.

Hen måste kunna utföra alla arbetsmoment som krävs för montering/installation, för att produkten ska fungera korrekt och för att garantera sin egen och eventuella medarbetares säkerhet.

Hen måste ha dokumenterad erfarenhet av korrekt användning av dessa typer av produkter och vara behörig att använda dem. Hen måste utbildas, informeras och instrueras på lämpligt sätt i detta avseende, även genom att förstå denna handbok och genom att delta i de kurser som föreskrivs i gällande lagstiftning.

I tveksamma fall måste hen rapportera alla avvikelser till sin överordnade.

Hen är inte auktoriserad att utföra några underhållsaktiviteter med undantag för rengöring, smörjning, spänning av kedjan, påfyllning av vätskor där sådana finns och eventuella justeringar som är tillåtna för operatören och som beskrivs i underhållskapitlet.



Mekanisk underhållstekniker

Kvalificerad tekniker som kan använda produkten som operatör (med den profil som krävs ovan), arbeta med mekaniska delar för justeringar och underhållsreparationer och som kan läsa diagram, tekniska ritningar och reservdelsprislister.

Hen är inte behörig att arbeta med elektriska delar (om sådana finns).

Vid behov kan hen ge operatören instruktioner om hur produkten ska användas på rätt sätt för produktionsändamål.



Elektrisk underhållstekniker

Kvalificerad tekniker som kan använda produkten som operatör (med den profil som krävs ovan), arbeta med justeringar och elektriska delar för underhåll, reparation och byte av trasiga och/eller slitna delar.

Hen måste kunna läsa kopplingsscheman, verifiera korrekt funktionscykel.

Får endast arbeta i närvaro av spänning i elektriska kapslingar och/eller kontrollutrustning om en lämplig person (PEI) är involverad (se SS-EN 50110-1 och SS-EN 50110-2).

Vid behov kan hen ge operatören instruktioner om hur produkten ska användas på rätt sätt för produktionsändamål.

TEKNISKA SERVICECENTER

Detta är de tekniska servicecenter (även kallade C.A.T.) som CAMPAGNOLA S.r.l. har auktoriserat för att utföra service/reparationer på Campagnola-produkter.

1.3 SÄKERHETSFORESKRIFTER I HANDBOKEN

De föreskrifter, indikationer, standarder och tillhörande säkerhetsanmärkningar som beskrivs i de olika kapitlen i handboken är avsedda att definiera en rad beteenden och skyldigheter som ska följas vid utförandet av de olika aktiviteterna, för att arbeta under säkra förhållanden för personal, utrustning och den omgivande miljön.





Dessa säkerhetsföreskrifter är avsedda för all personal som är vederbörligen utbildad, informerad, instruerad och auktoriserad att utföra de olika aktiviteterna och åtgärderna för:

- transport
- Montering/installation
- drift
- användning
- underhåll
- rengöring
- urdrifttagning och nedmontering
- som utgör det avsedda användningssättet för produkten i fråga.

1.4 SYMBOLER SOM ANVÄNDS

I handboken används ett antal symboler för att få läsarens uppmärksamhet och att lyfta fram särskilt viktiga aspekter av diskussionen.

I följande tabell beskrivs innebörden av de olika symboler som används i handboken.

SYMBOL	BETYDELSE	ANMÄRKNINGAR
 Fara	Fara	Indikerar en fara med risk för personskada, invaliditet eller allvarlig personskada, till och med dödsfall, för ansvarig personal. Var särskilt uppmärksam på de textblock som markeras med denna symbol.
 Uppmärksamhet	Uppmärksamhet	Representerar en varning med risk för personskada eller medelstor personskada för användarens personal eller möjlig skada på produkt, utrustning eller annan personlig egendom som tillhör köparen/användaren Var uppmärksam på de textblock som anges med denna symbol.
	Viktigt Varning	Anger en varning eller anmärkning om viktiga funktioner eller användbar information. Var uppmärksam på de textblock som anges med denna symbol.
	Instruktioner	Anger att det är obligatoriskt för all personal (användare, underhållare osv.) att läsa och förstå hela den bruks- och underhållshandboken som medföljer produkten.





I följande tabell beskrivs betydelsen av de olika symboler som kan förekomma på produkten.

Se kapitel 4 i handboken för typ och placering av den symbol som finns på produkten.











Etiketter och piktogram är anbringade på produkten och/eller dess ingående enheter för att belysa eventuella kvarstående risker och de åtgärder som måste vidtas i enlighet med de säkerhetsprocedurer som anges i denna handbok.







Säkerhetsskyltar har olika betydelser i förhållande till färg och geometrisk form, särskilt följande:

- Om du inte följer säkerhetsanvisningarna kan det leda till farliga situationer med möjliga skadeverkningar, t.ex. allvarliga personskador eller dödsfall och/eller skador på själva utrustningen.
- Beroende på de kvarstående risker av olika slag som identifierats för produkten har tillverkaren försett den med skyltar för fara, varning och påbud såsom definieras i enlighet med de europeiska bestämmelserna om de grafiska symboler som ska användas.

BETYDELSE	FORM	FÄRG
Fara		Gul
Förbud		Röd
Påbud		Blå
Information		Blå

TABELL 1

SYMBOL	BETYDELSE	ANMÄRKNINGAR
	Allmän fara	Var uppmärksam på de faror som anges av tilläggssymbolerna
	Fara för vassa föremål	Indikerar förekomst av vassa delar; med risk för personskada för ansvarig personal/användare. Ansvarig personal/användare måste vara mycket uppmärksamma på skyltar och områden där denna symbol förekommer och iaktta säkerhetsavstånd.
	Fara för varm yta	Indikerar en fara med risk för personskada för användaren. Lämpliga kläder, t.ex. temperaturhandskar, skyddsglasögon och mask, måste bäras.
	Fara för förekomst av spänning.	Indikerar en fara med risk för personskada, även dödsfall, för ansvarig personal/användare. Var ytterst försiktig när en sådan varning visas och gå inte in i sådana områden om du inte först har gjort det område som varningen gäller strömlöst.
	Fara för rörliga delar	Indikerar en fara i områden där det finns rörliga delar. Ansvarig personal/användare måste vara mycket uppmärksamma på skyltar och områden där denna symbol förekommer och iaktta säkerhetsavstånd.
	Fara för klämskador på händerna	Indikerar fara för stängningsrörelsen av de mekaniska delarna av utrustningen; med risk för personskada för ansvarig personal/användare. Ansvarig personal/användare måste vara mycket uppmärksamma på skyltar och områden där denna symbol förekommer och iaktta säkerhetsavstånd.
	Fara för utslungning av material	Ansvarig personal/användare måste vara mycket uppmärksamma på skyltar och områden där denna symbol förekommer, iaktta säkerhetsavstånd och använd föreskriven personlig skyddsutrustning.
	Fara för närvaro av kraftledningar eller spänningsförande delar	Var försiktig så att du inte använder produkten i närheten av kraftledningar och spänningsförande delar. Håll ett avstånd på mer än 15 m till alla spänningsförande delar.
	Risk för buller	Detta piktogram indikerar en fara med risk för buller. Det tillämpas på produkter som inte omfattas av bullerdirektivet. Den A-vägda ljudeffektnivån som avges av produkten anges i tabellen med tekniska data i den här handboken.
	Förbud mot användning av öppna lågor	Förbud mot användning av öppna lågor. Skydda produkten och/eller batteriet från värme och lågor.

	Förbud mot användning vid ogynnsamma väderförhållanden	Det är förbjudet att använda produkten under ogynnsamma väderförhållanden, t.ex. regn, blixnar, hagel, snö osv.
Specifika varningar och förbud för batterier		
	Särskild fara för litiumjonbatterier	Litiumjonbatterier kan explodera, orsaka bränder eller generera oönskade termiska effekter som "termisk strömrusning" (*) om de demonteras, kortsluts, skadas eller hanteras felaktigt. Får inte utsättas för vatten, eld eller höga temperaturer.
	Förbjuden kontakt mellan batterier och värmekällor	Kasta inte batterierna i eld och utsätt dem inte för värmekällor, t.ex. värme som alstras av värmeelement, lågor, lasrar, induktiva källor etc.
	Förbud mot användning vid ogynnsamma väderförhållanden	Det är förbjudet att använda batteriet under ogynnsamma väderförhållanden, t.ex. regn, blixnar, hagel, snö osv. Sänk inte ner batteriet i vätskor.
	Förbjuden kontakt mellan batterier och värmekällor	Kasta inte batterierna i eld och utsätt dem inte för värmekällor, t.ex. värme som alstras av värmeelement, lågor, lasrar, induktiva källor etc.
	Det är förbjudet att utsätta produkten för värmekällor	Det är förbjudet att utsätta produkten för någon källa till direkt eller indirekt värme.
	Internationell symbol för återvinning	Anger att batteriet är tillverkat av material som kan återvinnas.
Krav som gäller för produkten, batteriet och batteriladdaren		
	Det är obligatoriskt att läsa handboken	Anger ett krav på att operatörer och underhållspersonal alltid ska läsa användar- och underhållshandboken (MUM) före varje aktivitet (uppackning, montering/installation, användning, underhåll etc.) och/eller varje interaktion med produkten.

(*) Termen Termisk strömrusning avser en okontrollerad temperaturökning i en cell eller ett batteripaket, som genereras av en exoterm reaktion.



ANMÄRKNING

För typ och placering av de varningsskyltar som finns på produkten, se avsnitt 4.17. I detta avsnitt listas och identifieras varnings-, förbuds- och påbudsskyltar med tillhörande förklaringar.

1.5 PERSONLIG SKYDDSUSTRUSTNING (PSU)

Den personal som ansvarar för användning och underhåll och som utför de olika aktiviteter som är tillåtna på produkten måste använda personlig skyddsutrustning (PSU) för att förhindra alla möjliga risker/skador som uppstår vid utförandet av de olika aktiviteterna, t.ex.:

- hjälm för att skydda huvudet;
- skyddsglasögon eller mask för att skydda mot splitter, damm eller smuts från användningsprocessen;
- skyddshandskar, skyddsskor och/eller skyddsstövlar för att skydda personalen mot risker som krossning, klippning, skärning etc.;
- Hörselkåpor med brusreducering.



UPPMÄRKSAMHET

Kläderna hos dem som använder eller utför underhåll på produkten måste uppfylla de grundläggande säkerhetskrav som definieras i förordning 2016/425/EU, direktiv 89/656/EG och alla lagar som gäller i det land där produkten används.



FARA

Vid arbete som kan leda till att splitter eller material som är farliga för en själv eller andra personer som arbetar i närheten slungas ut ska operatören ordna, eller begära av ansvarig person, skärmar eller andra lämpliga säkerhetsåtgärder.



FARA

Under drift och underhåll måste personalen bära lämpliga arbetskläder för att förhindra att olyckor inträffar. För att undvika mekaniska risker som meddragning, instängning, klippning och liknande är det förbjudet att bära accessoarer som armband, klockor, halsdukar, ringar eller kedjor under arbetscykeln och vid underhållsarbeten.



UPPMÄRKSAMHET

Det är användarens/arbetsgivarens ansvar att se till att den ansvariga personalen är vederbörligen utbildad, informerad och instruerad om de kvarstående risker som är förknippade med den process som hanteras och att den använder föreskriven personlig skyddsutrustning, samt att bedöma eventuella nödvändiga kompletteringar.

SYMBOL	BETYDELSE	ANMÄRKNINGAR
	Användning av skyddsglasögon är obligatorisk	Anger krav på att personalen ska använda skyddsglasögon. PSU ska alltid användas vid arbete med produkten och/eller på bearbetningsanläggningen eller vid underhåll. Användningen av skyddsskärmen är föreskriven om det finns risk för att föremål eller material slungas ut.
	Hörselskydd är obligatoriskt.	Det innebär ett krav på att personalen ska använda hörselkåpor eller öronproppar för att skydda sin hörsel. PSU ska alltid användas vid arbete med produkten och/eller på bearbetningsanläggningen eller vid underhåll.
	Användning av skydds- och isoleringshandskar är obligatorisk.	Den anger ett krav på att personalen ska använda skydds- och isoleringshandskar. PSU ska alltid användas vid arbete med produkten och/eller på bearbetningsanläggningen eller vid underhåll.
	Användning av skyddsskor är obligatoriskt.	Den anger ett krav på att personalen ska använda skyddsskor. PSU ska alltid användas vid arbete med produkten och/eller på bearbetningsanläggningen eller vid underhåll
	Det är obligatoriskt att bära lämpliga arbetskläder.	Den anger ett krav på att personalen ska bära lämpliga, skyddande arbetskläder. PSU ska alltid användas vid arbete med maskinen och/eller på bearbetningsanläggningen eller vid underhåll.
	Det är obligatoriskt att använda skyddshjälm.	Den anger ett krav på att personalen ska bära skyddshjälm. PSU ska alltid användas vid arbete med maskinen och/eller på bearbetningsanläggningen eller vid underhåll.



ANMÄRKNING

Den här angivna personliga skyddsutrustningen måste kompletteras av användaren beroende på område/plats/bearbetningsplats i jordbruksmiljö (typ/material och produkter som bearbetas etc.), de föreskrivna föreskrifterna och beroende på gällande bestämmelser i användningslandet.



EXTRA INFORMATION

Den detaljerade beskrivningen av de "piktogram" och den "PSU" som förutses specifikt för den produkt som levereras beskrivs i de olika kapitlen i denna handbok.

I detta stycke anges och förklaras endast innebörden av "piktogram" och "PSU".

1.6 FÖRBUD MOT ÄNDRINGAR

Det är förbjudet att utföra några som helst modifieringar på produkten, och i synnerhet är det förbjudet att utföra modifieringar som kan minska produktens säkerhet. Det är särskilt förbjudet att ta bort eller modifiera avskärmningar och/eller säkerhets- och/eller signal- och/eller styrsystem som tillhandahålls av tillverkaren. Om anvisningarna i denna handbok och i den medföljande dokumentationen inte följs, befrias tillverkaren från allt direkt eller indirekt ansvar.

För uppgifter som inte ingår eller som inte kan utläsas av följande sidor, kontakta tillverkaren direkt.

Det är också förbjudet att använda produkten med komponenter från tredje part som inte ursprungligen levererades med produkten.

Detta kan leda till olyckor och/eller skador, för vilka tillverkaren fransäger sig allt ansvar.

Observera att tillverkarens civilrättsliga och straffrättsliga ansvar bortfaller vid produktändringar.

Modifieringar av något slag som ändrar produktens ursprungliga konfiguration genom att införa risker som inte har utvärderats av tillverkaren befriar tillverkaren från allt ansvar.

I detta fall fransäger sig tillverkaren allt direkt eller indirekt ansvar.

1.7 ANVÄND TERMINOLOGI OCH AKRONYMER

UTSATT PERSON: (Bilaga I, 1.1.1 Direktiv 2006/42/EG).

Varje person som helt eller delvis befinner sig i ett farligt område.

AVSEDD ANVÄNDNING: (Bilaga I, 1.1.1 Direktiv 2006/42/EG).

Användning av produkten i enlighet med den information som finns i handboken.

FARLIGT OMRÅDE: (Bilaga I, 1.1.1 Direktiv 2006/42/EG).

Alla områden i och/eller i närheten av produkten där närvaron av en utsatt person utgör en risk för den personens hälsa och säkerhet

RISK: (Bilaga I, 1.1.1 Direktiv 2006/42/EG).

Kombination av sannolikheten för och allvarlighetsgraden av en skada eller hälsoskada som uppstår i en riskfylld situation;

KVARSTÅENDE FARA (Ref. SS-EN ISO 12100:2010).

Fara som inte har kunnat elimineras eller reduceras genom design och mot vilken skyddsåtgärder inte är (helt eller delvis) effektiva.

Handboken (kapitel 4) innehåller de kvarstående riskerna samt information, anvisningar och varningar/föreskrifter för hantering av dessa kvarstående risker, som måste beaktas, tas om hand och hanteras av kunden/användaren.

SKYDDSANORDNING: (Bilaga I, 1.1.1 Direktiv 2006/42/EG).

Anordning (annan än en avskärmning) som minskar risken, ensam eller i kombination med en avskärmning;

AVSKÄRMNING: (Bilaga I, 1.1.1 Direktiv 2006/42/EG).

Produktelement som specifikt används för att ge skydd genom en materiell barriär;

Handboken (säkerhetskapitlet) innehåller de kvarstående risker och den information, de anvisningar och de varningar/föreskrifter för hantering av kvarstående risker som användaren måste ta hänsyn till (Ref. SS-EN ISO 12100:2010).

För en fullständig beskrivning av den terminologi som används hänvisas till definitionerna i bilaga I till maskindirektivet 2006/42/EG och SS-EN ISO 12100:2010.

➤ PERSONLIG SKYDDSUTRUSTNING (PSU)

Med personlig skyddsutrustning avses all utrustning som är avsedd att bäras och/eller användas av arbetstagaren i syfte att skydda honom/henne mot en eller flera risker som kan hota säkerheten eller hälsan under arbetet, samt alla delar eller tillbehör som är avsedda för detta ändamål.

Följande är inte personlig skyddsutrustning:

- Vanliga arbetskläder och uniformer som inte är särskilt avsedda att skydda arbetstagarens säkerhet och hälsa;
- Utrustning för larm- och räddningstjänsten;
- Den personliga skyddsutrustningen för väpnade styrkor, polisstyrkor och servicepersonal för upprätthållande av allmän ordning;
- Den identifierbara skyddsutrustning som är specifik för vägtransportfordon;
- Sportmaterial;
- Material för självförsvar eller avskräckning;
- Bärbar utrustning för att detektera och rapportera faror och skadliga faktorer.

➤ ANVÄNDARE

En användare (arbetsgivare, företag, företagspersonal etc.) är den som använder produkten för avsedd användning, eller som överlåter användningen till kompetenta och särskilt utbildade personer.

I denna handbok används begreppen maskin, enligt definitionen i artikel 2 i maskindirektivet 2006/42/EG, produkt och utrustning synonymt.



UPPMÄRKSAMHET!

Läsningen av denna manual, även om den är uttömmande, kan inte i något fall ersätta tillräcklig erfarenhet hos operatören, och är därför endast en användbar påminnelse om de tekniska egenskaperna och de viktigaste åtgärderna som ska utföras.

1.8 GARANTI

För allmänna garantivillkor, se den avsedda sektionen på Campagnola:s webbsida: <http://www.campagnola.it>, eller skicka en skriftlig begäran till faxnummer +39 051752551, eller skicka ett e-postmeddelande till: star@campagnola.it.



UPPMÄRKSAMHET!

När du begär reparation under garantin, i enlighet med ovannämnda bestämmelser, måste produkten som ska repareras alltid åtföljas av ett korrekt ifyllt garantibevis, tillsammans med motsvarande inköpsbevis (faktura eller annat dokument av rättsligt värde).

2. TEKNISK BESKRIVNING

2.1 PRODUKTIDENTIFIERING

I synnerhet, för en korrekt och tydlig identifiering av produkten, måste hänvisning göras till serienumret på produktens typskylt och nämna det i alla förfrågningar om ingripande eller hjälp till CAMPAGNOLA S.r.l.

För att möjliggöra en klar och entydig identifiering följer här en beskrivning av uppgifterna på produktens typskylt:

Tillverkarens namn: CAMPAGNOLA S.r.l.

CE-märkning: Maskinmärkning enligt krav i tillämpliga direktiv

Typ: Kod som identifierar den specifika maskintypen.

Koden är alfanumerisk och består av två uppsättningar 4-siffriga nummer åtskilda av en punkt, strukturerade enligt följande: de första 4 siffrorna är fasta (redskapstyp), de andra 4 siffrorna representerar koden för den specifika

produkt som köpts. Typexempel: **LN24.0810**

2.2 TEKNISKA DATA

I detta stycke beskrivs de tekniska uppgifterna för den produkt som köpts.

TEKNISKA DATA	
REDSKAP	
Bladlängd	4 tum
Max kapning för blad på 4 tum	Ø 80 mm
Kapningskedja	29 kedjelänkar på 1/4 tum
Aktiv säkring	JA
Inställbar hastighet	JA
Kedjehastighet	7,5 m/sek
Motor	Borstlös
Motoreffekt	500 W
Mått/vikt utan batteri	970 g
Smörjning av kedjan	MANUELL
BATTERI	
Batteriteknik	Litiumjoner
Märkspänning	14.4 V
Max. spänning	16.8 V
Kapacitet	2,5 Ah
Nominell utgångsenergi	36 Wh
Batteriets autonomi	Cirka 90 kapningar av en diameter på 6 cm
Laddningstid	1,5-2 h
Massa/vikt	242 g
BATTERILADDARE	
Batteriladdarens modell	KH24-1681420-2E
Ingångsspänning	100-240Vac ±10 %
Frekvens	50/60Hz ±2Hz
Utgångsspänning för laddning	16,8V
Typ av uppladdningsbart batteri	Li-Jon
Utgångsström I ut max	1,42 A
Skyddsklass	IP 20
Isoleringsklass	II
Vikt	260 g

Bullernivå (*)	
A-vägd ekvivalent kontinuerlig ljudtrycksnivå vid operatörsstationen (LpA)	81,2 dB(A), KpA=3 dB(A)
Detekterad ljudeffektnivå (LwA)	94,2 dB(A), KwA=3 dB(A)
Garanterad ljudeffektnivå (LwA)	102 dB(A)
Vibrationsnivå (**)	
Beskärare T-CAT M V1	1,961 m/s ² K=1,5 m/s ²

(*) Ekvivalent kontinuerlig A-vägd ljudtrycksnivå i operatörsposition (LpA) och utrustningens ljudeffektvärde (LwA), mätt i enlighet med SS-EN ISO 3744

(**) De frekvensvägda kvadratiska medelvibrationsvärdena för den acceleration som hand-armsystemet utsätts för mäts enligt SS-EN ISO 5349-1 och 2

NIVÅ AV ELEKTROMAGNETISK KOMPATIBILITET

Maskinen innehåller elektroniska komponenter som omfattas av föreskrifterna om elektromagnetisk kompatibilitet och som påverkas av ledningsbunden och utstrålad strålning.

Emissionsvärdena överensstämmer med lagstadgade krav genom användning av komponenter som överensstämmer med direktivet om elektromagnetisk kompatibilitet, lämpliga anslutningar och installation i enlighet med komponentleverantörernas krav.

Maskinen uppfyller därför kraven i direktivet om elektromagnetisk kompatibilitet (EMC).

2.3 REPRESENTATION AV TILLGÄNGLIGA MODELLER

Produkten kan monteras på en teleskopstång (ingår ej) som kompletterar dess funktionalitet och möjliggör beskärningsarbeten på upp till 3 m höjd.

CE-märkningen som visar att produkten överensstämmer med kraven hänvisar också till användningen av teleskopstången som en sammansatt produkt.

Produkttabell	
Beskärare T-CAT M V1 	TELESKOPSTÅNG 140-210 cm (tillbehör, ingår ej) 

3. PRODUKTBEKRIVNING

Den produkt som omfattas av denna handbok är en batteridrivna elektrisk kedjebeskrare enligt produkttabellen ovan, vars tillåtna användning specificeras i följande stycke.

3.1 TILLÅTEN - AVSEDD ANVÄNDNING

Produkten är endast avsedd för yrkesmässig användning inom jordbrukssektorn.

Kedjesågen är avsedd för sågning och beskärning av fruktodlingar, vingårdar, citrusodlingar, olivlundar och alla växter i allmänhet. Den kan kapa trämaterial med en maximal diameter som visas i tabellen över tekniska data i stycke 2.2.

Användningen av dessa produkter får endast och uteslutande anförtros utbildad och auktoriserad personal med professionell kunskap och färdigheter för att säkerställa säker och korrekt användning.

Operatörens utbildning och medvetenhet måste anförtros erfaren personal, som kan utveckla kvalificerad teoretisk och praktisk utbildning för att göra det möjligt för personalen att korrekt genomföra alla tekniska åtgärder och beteenden som är avgörande för deras egen säkerhet och säkerheten för de personer som arbetar i de områden där produkten används.

Användningssätt som i handboken anges som felaktiga får under inga omständigheter tillåtas.

Felaktig användning av produkten och/eller bristande eller otillräckligt underhåll kan leda till allvarlig fara för personalen.

De åtgärder som beskrivs i denna handbok som förbjudna och otillåtna, vilka naturligtvis inte kan täcka hela spektrumet av potentiella möjligheter till "otillåten användning" av produkten, är dock de mest "rimligt" förutsebara och ska betraktas som strängt förbjudna.

Använd endast produkten från marken i ett säkert och stabilt läge, för att säkerställa perfekt och stabil balans under användning och hantering.

Det är förbjudet att använda produkten om du står ostadigt eller riskerar att halka (till exempel på en kulle och/eller på fuktigt gräs, snö, is etc.) eller på annan plats som inte tillåter att upprätthålla god balans (till exempel på branta sluttningar).

Det är förbjudet att arbeta under ogynnsamma väderförhållanden, t.ex. dimma, kraftigt regn, stark vind, hagelstorm, snö, is, åskväder (risk för elstötar).

Det är förbjudet att använda produkten för att klippa små buskar och sly eller för aktiviteter som kan orsaka risk för intrassling i klippanordningen samt risk för att material slungas mot operatören eller blockering av klippanordningen med risk för att tappa balansen

Kapning eller beskärning måste utföras med den "raka delen av stången".

För att undvika skador på egendom och/eller personer är det förbjudet att använda spetsen på stången för kapning eller beskärning.

Kapning får endast utföras i enlighet med de maximala kapmått som anges i tabellen över tekniska data för den inköpta produkten och endast med trämaterial.

Det är förbjudet att kapa grenar som är större än den maximala diameter som är tillåten och som anges i tabellen över tekniska data.

För att säkerställa en ergonomisk arbetssituation bör du undvika kapningar över axelhöjd.

Kapa inte över axelhöjd för att undvika felaktiga ergonomiska arbetsförhållanden, som på sikt kan leda till posturala risker för operatören.



UPPMÄRKSAMHET

- **All annan användning ska betraktas som olämplig och således potentiellt farlig för operatörernas säkerhet och häver därmed tillverkarens ansvar och den avtalsenliga garantin.**
- **Om produkten används för andra ändamål än de angivna, kan det skadas allvarligt och tillföra skador på föremål eller personer.**

All annan användning, eller utvidgning av användningen utöver vad som är avsett av tillverkaren, är förbjuden och motsvarar inte det avsedda syftet som tilldelats av tillverkaren, och därför kan tillverkaren inte ta något ansvar för eventuella skador som uppstår.

3.2 OTILLÅTEN ANVÄNDNING

Produkten får endast användas för de ändamål som uttryckligen anges av tillverkaren.

I synnerhet:

- använd inte produkten i andra miljöer och för andra ändamål än de som beskrivs i stycke 3.1;
- använd inte produkten i miljöer som klassificeras som helt eller delvis brandfarliga eller med explosionsrisk;
- använd inte produkten om du inte har fått vederbörlig utbildning, information, instruktioner och tillstånd för dess användning;
- använd inte produkten om inte föreskrifterna/indikationerna i stycke 1 har följts;
- använd inte produkten i strid med kraven i kapitel 4 "Säkerhet";
- använd inte produkten under andra miljöförhållanden än de som anges i handboken;
- använd inte produkten genom att ansluta andra verktyg eller kombinationer än de som medföljer eller är avsedda.
- använd inte produkten i hemmiljö, kommersiella miljöer och/eller skogsmiljöer.

All annan användning är att betrakta som felaktig och förbjuden av tillverkaren och därmed potentiellt farlig för operatörens och tredje parts säkerhet.



UPPMÄRKSAMHET

Att använda produkten för ändamål som inte är avsedda av tillverkaren utgör felaktig användning. I detta fall fransäger vi oss allt ansvar för skador på egendom och/eller personer. Därutöver upphör alla garantier av något slag att gälla.

Tillverkaren fransäger sig allt ansvar i händelse av ingrepp i produkten i förhållande till leveransen på grund av obehöriga ändringar eller underhållsåtgärder som utförs av personal som inte är vederbörligen informerad, utbildad och instruerad.

3.3 PRODUKTSAMMANSÄTTNING

I följande avsnitt visas produktens sammansättning (*) enligt fig.2, medan tabellen visar namnet på de ingående elementen i produkten med deras funktionsbeskrivning.

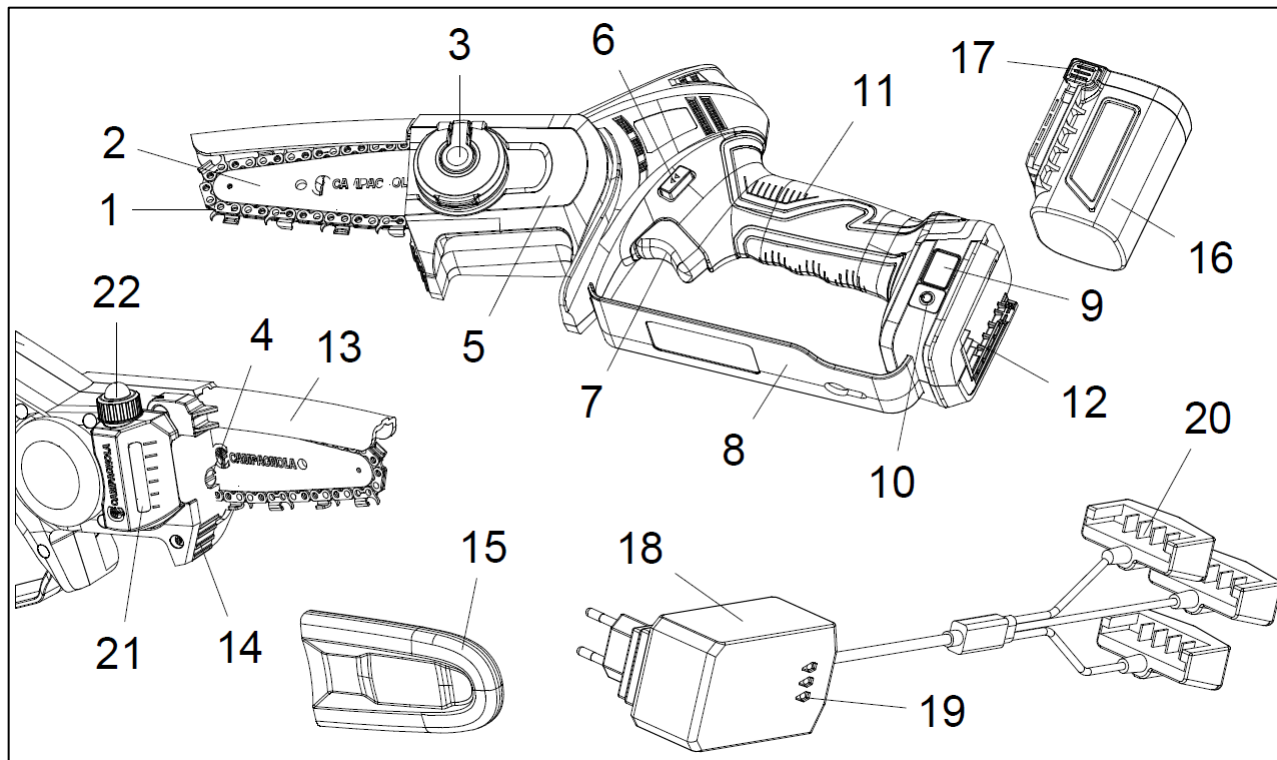

Fig. 1

Pos.	Benämning	Funktion
1	Kedja	Kapning av kvistar, stockar, o.s.v.
2	Sågblad	Kedjeförare
3	Stoppmutter	Blockerar bladet
4	Justerskruv	Ställer in kedjans spänning
5	Främre kåpa	Skyddar kedjans drev och stång
6	Säker låsning	Fungerar som startspärr
7	Manöverspak	Trycks in för att starta driften
8	Handskydd	Skyddar operatörens hand från risken att komma i kontakt med kedjan
9	Display	Anger om redskapet är på eller av och visar information om redskapets och batteriets status.
10	ON/OFF-knapp	Slår av och på redskapet
11	Grepp	Gör det möjligt att hantera produkten
12	Batteriets kontaktdon	Medger redskapets tillkoppling till batteriet.
13	Kedjeskydd	Skyddar användaren mot bakslag
14	Stötfångare	Stöder kedjesågen på stocken under användningen
15	Skyddsfodral	Kedjans skyddshylsa (när den inte används)
16	Batteri	Möjliggör redskapets funktion
17	Frisättningsflikar	Gör det möjligt att sätta in och plocka ut batterierna ur redskapet
18	Batteriladdare	Den används för att ladda upp till tre batterier samtidigt
19	Lysande LED-lampor	Anger batteriernas laddningsstatus
20	Laddningskontakter	Medger anslutning mellan batteriladdare och batteri
21	Oljetank	Innehåller olja för kedjans och bladets smörjning
22	Lock med pump	Medger manuell kedjesmörjning och försluter oljetanken

3.4 TILLBEHÖRSDELAR

I detta stycke beskrivs, i förekommande fall, de tillbehör som kan levereras med produkten.

Följande är tillbehörsdelar till den produkt som omfattas av denna handbok och som medföljer i förpackningen:

- Snabbguide,
- Garantibevis,
- Försäkran om överensstämmelse,
- Redskapssats,
- Kedjeslip
- Flaska på 60 ml för smörjolja.

3.5 ALLMÄNNA DRIFTSEGENSKAPER

I detta stycke beskrivs de allmänna driftsegenskaperna för den produkt som köpts.

DISPLAYEN på redskapet visar information om status för beskäraren och batteriet.

Se figuren nedan.

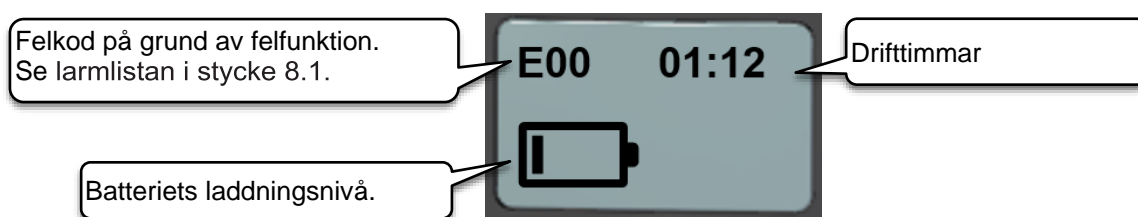

BESKRIVNING AV FUNKTIONERNA:

➤ STRÖMBRYTARE FÖR PÅSLAGNING OCH AVSTÄNGNING AV BESKÄRAREN

Funktionerna som är relaterade till påslagningsknappen listas nedan.



Påslagning: Efter att batteriet har anslutits stängs displayen av. Ett långt tryck på påslagningsknappen gör att displayen slås på, vilket bekräftas av två pip.



Avstängning: När displayen är påslagen leder ett långvarigt tryck på påslagningsknappen till att redskapet stängs av, vilket bekräftas genom att displayen stängs av.

➤ VARIABEL HASTIGHET

Kedjehastigheten varierar genom att man trycker på manöverspaken enligt nedan.

- Tryck ned manöverspaken delvis för att få maximal kedjehastighet.
- Tryck ned manöverspaken helt för att uppnå maximal kedjehastighet.



➤ AUTOMATISK AVSTÄNGNING

Om manöverspaken är inaktiv i 5 minuter eller mer när beskäraren är påslagen stängs produkten av automatiskt.

3.6 ANVÄNDNING AV BATTERIER

Följande avsnitt innehåller allmän information och föreskrifter, som under alla omständigheter måste följas, för korrekt användning av batterierna.



Litiumjonbatterier kan explodera, orsaka bränder eller generera oönskade termiska effekter som "termisk strömrusning" (*) om de demonteras, kortsluts, skadas eller hanteras felaktigt. Får inte utsättas för vatten, eld eller höga temperaturer.

Batteriet kan jämföras med en "tank" från vilken den produkt som det är anslutet till hämtar den elektriska energi som krävs för dess drift.



ANMÄRKNING:

I detta avsnitt kan termerna batteri eller batteripaket användas synonymt.

Batteriet består av litiumjonceller baserade på litiumkemi, med moduler som är parallellkopplade och som innehåller ett hanterings- och styrsystem för de viktigaste storheterna som är involverade i batteriets perfekta funktion under dess laddnings- och urladdningscykler.

Litiumjonbatteritekniken har blivit mycket utbredd och används i allt större utsträckning i instrument, trädgårdsverktyg och många andra applikationer, just för att den kan innesluta en hög energikapacitet i ett kompakt paket.

Användningen av litiumjonbatterier har därför många fördelar, men innebär också situationer som alltid måste beaktas, även mot bakgrund av att tekniken för litiumbatterier ständigt utvecklas. Därför kan äldre batterier ha lägre prestanda/kritiskt tillstånd:

- både som ett resultat av hur gammalt/föråldrat batteriet är;
- och om de grundläggande reglerna för batteriförvaring och batterihantering inte följs.

De främsta orsakerna till litiumbatteriernas kriticitet, förutom att de blir föråldrade, är relaterade till följande fenomen:



Mot bakgrund av för- och nackdelarna med litiumjonbatterier är det bra att veta att batterier har en begränsad livscykel från det ögonblick de lämnar fabriken, men det går att göra något för att hålla dem effektiva så länge som möjligt.

De grundläggande reglerna för bättre batterieffektivitet är följande:

- Det är lämpligt att ladda upp dem helt första gången för att få maximal kapacitet.
- Sedan är det bäst att undvika att "stressa" dem med täta och/eller partiella laddningar
- Utför en fullständig urladdningscykel, var 30:e laddnings-/urladdningscykel
- Ett litiumjonbatteri håller sig friskt om det används ofta, så det bör hållas i "träning"
- Om du planerar att inte använda dem på ett tag är det bäst att koppla bort dem från anordningen och förvara dem på en sval plats. Kom ihåg att batteriets kemi försämras (oxideras) mindre när det är cirka 40 procent laddat; därför bör det aldrig lämnas helt urladdat
- Kom ihåg att litiumjonbatteriets största fiende är värme, eftersom det gör att det åldras snabbare och dessutom riskerar att skapa andra problem, t.ex. termisk strömrusning. Av dessa skäl rekommenderas att du inte lämnar den med apparaten eller i direkt solljus eller i särskilt varma miljöer, och när laddningscykeln är slut ska den kopplas bort från batteriladdaren
- Rengör kontakterna med jämna mellanrum med en borste med plastborst (t.ex. polyester eller liknande) och se till att de inte är tillverkade av metallmaterial, för att maximera kontaktens effektivitet över tid
- Utför en laddning i en miljö med en temperatur mellan 0 °C (32 °F) och 45 °C (113 °F).



OBS: Den uppskattade batterieffektiviteten efter 500 laddningscykler är 90 %.

Det rekommenderas att batterier som används intensivt byts ut efter 2-3 år, även för att optimera utrustningens funktionalitet med litiumbatterier med nyare teknik

Se även sty. 1.4, TABELL 1 avsnittet "Specifika varningar och förbud för batterier"

FARLIG FELAKTIG ANVÄNDNING

- Undvik överbelastning. Produkt- och batterisystemet tillåter inte urladdning över 80 procent, så när en akustisk och visuell signal om låg batterinivå avges krävs laddning
- Anslut inte ej förutsedda batteriladdare till detta batteri.
- Forcera inte anslutningen om kontaktdonet är defekt eller skadat.
- Ladda inte batteriet om det finns uppenbara mekaniska eller elektriska skador, eller anslutningsskador, material (lera eller annat) på kontakterna och/eller vatteninträning.
- Det är förbjudet att använda produkten om omgivningstemperaturen ligger utanför de tillåtna gränserna.
- Det är förbjudet att använda batteriet för att driva andra produkter.
- Det är förbjudet att koppla bort batterikontaktdonet när produkten är påslagen och/eller i drift eller under laddning
- Det är förbjudet att utsätta batteriet för väder och vind och/eller värmekällor.
- Undvik att rengöra det med högtryckssprutor eller mekaniska borstar, som kan skada höljet eller kontakterna,
- Undvik mekaniska stötar.



Batterikontaktdonen måste alltid hållas i perfekt skick. Vid brott, skador, oxidationsfenomen, isoleringsskador etc. är det absolut nödvändigt att byta ut hela batteriet. Försök inte att utföra provisoriska reparationer som kan orsaka farliga kortslutningar eller elektriska stötar.

YTTERLIGARE UPPMÄRKSAMHETSKRAV

Ladda endast med batteriladdare som specificerats av tillverkaren.

En batteriladdare som är lämplig för en typ av batteri kan utgöra en brandrisk om den används med en annan typ av batteripaket.

Använd endast produkter med batteripaket som är särskilt avsedda för den produkt som levereras.

Användning av andra, icke avsedda batteripaket kan leda till risk för skador eller brand eller öka åldrandet av batteripaketet.

När batteriet inte används ska det förvaras åtskilt/på avstånd från föremål som papper, mynt, nycklar, stift/knutar, skruvar eller andra små metallföremål som kan skapa kontakt mellan polerna.

Kortslutning av plintarna kan orsaka brännskador eller brand.

Under onormala förhållanden kan vätskor spillas ut/stötas ut från batteriet, så all kontakt med personen och/eller kroppsdelar bör undvikas. Vid oavsiktlig kontakt med ögon, händer etc., tvätta med vatten och kontakta läkare.

Vätskor som tränger ut från batteriet kan orsaka irritation och/eller brännskador.

Använd inte batteripaketet eller produkten om det är skadat eller modifierat.

Skadade eller modifierade batterier kan uppvisa oförutsägbara egenskaper som kan leda till brand, explosion eller risk för personskada.

Utsätt inte batteripaketet för eld eller för höga temperaturer.

Exponering för eld eller temperaturer över 80 °C (176 °F) kan leda till explosioner.

Det är absolut förbjudet att reparera/öppna batteriet

Eftersom detta är en hermetiskt tillsluten produkt är det förbjudet för alla att försöka reparera eller byta ut batteridelar, annars finns det risk för personskada, brandrisk, elektrisk stöt, explosion, kontakt med frätande vätskor, termisk påverkan etc.



UPPMÄRKSAMHET! URDRIFTTAGNING UNDER LÅNGA PERIODER

Innan batteriet tas ur drift under en längre tid (t.ex. max. 3 månader) ska det laddas upp helt och hållet och temperaturgränserna för lagring och förvaring ska följas.



UPPMÄRKSAMHET!

ÅTERIDRIFTTAGNING EFTER EN LÅNG PERIOD AV INAKTIVITET

Före användning, efter en längre tids inaktivitet (eller efter 3 månaders inaktivitet), ladda upp batteriet helt.

3.7 ANVÄNDNING AV BATTERILADDAREN

Detta avsnitt innehåller allmän information och föreskrifter, som under alla omständigheter måste följas, för korrekt användning av den medföljande batteriladdaren, som endast är avsedd för professionell användning för laddning av de medföljande förutsedda och tillåtna batterierna.

Batteriladdaren kan utgöra en riskkälla om den hanteras på ett olämpligt sätt av utbildad personal eller om den används på ett sätt som inte överensstämmer med gällande föreskrifter.

Batteriladdaren kan anses vara i ett säkert skick när följande villkor är uppfyllda:

- Batteriladdaren är oskadad och anslutningskabeln och kontakten är i perfekt skick.
- Batteriladdaren är ren och torr.
- Batterierna är helt isatta i batteriladdarens laddningsfack.

Innan du använder produkten ska du kontrollera att alla dess delar är intakta. Om du upptäcker några skadade eller trasiga komponenter ska du inte använda batteriladdaren utan låta reparera produkten innan du använder den.

Service och reparationer på batteriladdaren får endast utföras av auktoriserad personal som har fått särskilda instruktioner om de risker som är förknippade med detta.



FARA

I händelse av skada på batteriladdaren:

- Rör inte vid de skadade ställena.
- Dra ut nätkontakten ur vägguttaget.
- Ring efter en elektriker.

Denna produkt får inte användas av personer (inklusive barn) med begränsad fysisk, sensorisk eller mental förmåga, eller som saknar erfarenhet och kunskap.

Batteriladdaren får inte användas av barn eller personer som inte kan läsa och förstå bruksanvisningen, såvida de inte står under noggrann uppsikt av en ansvarig person som kan garantera att laddaren används på ett säkert sätt

Använd batteriladdaren inomhus i en torr miljö skyddad från regn, is, snö, vind eller hög luftfuktighet och inom de tillåtna och förutsedda miljögränserna.

Batteriladdarens användningsplats ska vara ren, sval och torr och får inte utsättas för frost och/eller direkt solljus eller onormala temperaturer utöver de tillåtna.

Se till att området runt batteriladdaren är tillräckligt ventilerat.

Lagringstemperatur	+0 °C ÷ +50 °C
Omgivningstemperatur under laddning	+5 °C ÷ +45 °C
Temperatur vid användning	+0 °C ÷ +45 °C

Det är inte tillåtet att använda produkten under andra förhållanden än de som anges. Se även stycke 4.7 för vägledning om installations- och användningsmiljö.

Det är obligatoriskt att vidröra anslutningskabeln, förlängningskabeln och dess nätkontakt med torra händer och se till att det inte finns några våta och/eller fuktiga delar av kroppen eller omgivande områden som kan utgöra en risk för personen.

Innan du ansluter batteriladdaren till elnätet ska du kontrollera att elnätet överensstämmer med de uppgifter som anges på batteriladdaren (se stycke 2.2 "Tekniska data").

För ökad elsäkerhet rekommenderas att batteriladdaren ansluts till en differentialbrytare (30 mA, 30 ms).



UPPMÄRKSAMHET

Under laddningen kan en felaktig nätspänning eller nätfrekvens orsaka överspänning i batteriladdaren. Batteriladdaren kan vara skadad.

Kontrollera att nätspänningen och nätfrekvensen överensstämmer med specifikationerna på batteriladdarens märkskylt.

Håll batteriladdaren borta från gem, mynt, nycklar, spikar, skruvar eller andra små metallföremål (inklusive järnfilspån och/eller metaller i allmänhet) som kan orsaka en anslutning mellan batteriets eller batteriladdarens kontakter. En kortslutning mellan batteriets kontakter eller laddningskontakterna kan leda till brännskador och brand.

Laddaren måste användas stabilt på ett bord och/eller en plan yta och inte på ett fordon i rörelse.

Placera batteriladdaren så att ett isatt batteri inte kan falla ut.

Ta alltid bort batteriet från batteriladdaren när laddningen är klar.

Om batteriladdare används för andra ändamål än de tillåtna kan det leda till farliga situationer.



Om laddaren som är avsedd för en viss batterityp används med andra batterityper finns det risk för brand och/eller explosion som kan leda till allvarliga eller dödliga personskador samt skador på egendom och/eller personer.

I följande tabell beskrivs betydelsen av de olika symboler som kan förekomma på batteriladdaren.

Om du inte följer symbolerna och säkerhetsanvisningarna kan det leda till farliga situationer med möjliga skadeverkningar, t.ex. allvarliga personskador eller dödsfall och/eller skador på själva utrustningen.

SYMBOL	BETYDELSE
	Indikerar en fara med risk för personskada, även dödsfall, för köparens personal och/eller för ansvarig personal/användaren. Fara för elstöt och/eller elektrisk chock.
	Klass II-utrustning - 417-IEC-5172 Dubbel isolering
	Endast för inomhusbruk
	Likström - 417-IEC-5031
	Växelström - 417-IEC-5032
	Säkring
	Skyddande jordanslutning - 417-IEC-5019
	Växlande strömförsörjningsenhet (SMPS)
	Kortslutningsskyddad säkerhetstransformator.
	Plus: positiv polaritet - 417-IEC-5005
	Minus: negativ polaritet - 417-IEC-5006
	Bortskaffande av återvinningsbart material
	Om den inköpta utrustningen är märkt med symbolen på sidan innebär det enligt WEEE-direktivet 2012/19/EU att produkten i slutet av sin livslängd måste samlas in separat från annat avfall. Släng inte elverktyg, elektronisk utrustning och batterier i hushållssoporna.

FARLIG FELAKTIG ANVÄNDNING

- Använd inte produkten om den inte har installerats korrekt i enlighet med gällande föreskrifter och med lämpliga säkerhetsanordningar för den aktuella typen av installation.
- använd inte produkten vid fel på strömförsörjningen eller vid allvarliga underhållsbrister eller efter modifieringar eller ingrepp;
- använd inte produkten för att ladda andra batterier än de som är tillåtna;
- stapla inte flera batteriladdare på varandra och täck inte över batteriladdaren under användning och laddning;
- använd inte produkten utomhus eller i andra miljöförhållanden än de tillåtna;
- använd inte produkten i regn eller i fuktiga miljöer och/eller i utomhusmiljöer;
- använd inte laddaren i en miljö som helt eller delvis är klassificerad som brand- eller explosionsfarlig;
- det är förbjudet att använda batteriladdaren som underlag för föremål av något slag, och det är också förbjudet att ha behållare som innehåller vätskor i närheten av batteriladdaren;
- täck inte över batteriladdaren och placera inga föremål på den;
- placera inte batteriladdaren på batteriet;
- du får inte ändra eller öppna batteriladdaren;
- för inte in föremål i batteriladdarens öppningar;
- batteriladdarens elektriska kontakter får inte anslutas till metallföremål eller kortslutas.
- se till att det inte finns några gnistor eller antändningskällor i närheten av batteriet; under laddning kan batterier avge explosiva gaser;
- använd inte produkten i strid med gällande bestämmelser och/eller lagstiftning eller de krav som anges i denna handbok.

4. SÄKERHET

4.1 ALLMÄN INFORMATION

Det är kundens ansvar att instruera den personal som ansvarar för användningen av produkten om risker för personskador, säkerhetsanordningar och de allmänna regler för förebyggande av olyckor som fastställs i EU-direktiv samt lagstiftningen i det land där produkten används.

Ansvarig personal måste känna till produktens egenskaper.

Du måste också ha läst igenom denna handbok och alla handböcker som nämns i kapitel 10 (Bilagor) i dess helhet. Installations- och underhållsarbeten måste utföras av kvalificerad personal.



Obehörigt ingrepp i eller byte av en eller flera delar av produkten, användning av tillbehör som ändrar användningen av produkten och användning av andra reservdelar än de rekommenderade kan utgöra en risk för personskada.

Installation och underhåll av produkten får endast utföras av utbildad och vederbörligen kvalificerad personal som har elektriska, mekaniska och pneumatiska tekniska kunskaper och eventuella bestämmelser som gäller på den plats eller det land där produkten används.

4.2 TILLÄMPLIGA DIREKTIV OCH TEKNISKA REFERENSSTANDARDER

Varje produkt som är avsedd för länder inom Europeiska Unionen (EU), eller länder som har ett avtal med EU om produktlagstiftning, levereras med en försäkring om överensstämmelse i enlighet med maskindirektivet 2006/42/EG. Eftersom maskinen omfattas av bilaga IV tillämpar tillverkaren granskningsförfarandet för EG-typkontroll enligt bilaga IX, plus interna kontroller av tillverkningen av produkten enligt bilaga VIII till direktiv 2006/42/EG.



ANMÄRKNING:

När det gäller leveranser av produkter i områden utanför EU, om inte annat avtalats mellan parterna, ska CAMPAGNOLA S.r.l., i syfte att produktdesign och tillverkning, för tillämpliga delar och i enlighet med den senaste tekniken, överensstämma med ISO- och IEC-standarderna som tillämpas på produkten.

Produkten har konstruerats, tillverkats och testats i enlighet med följande EU-direktiv:

- Maskindirektivet 2006/42/EG om tillnärmning av medlemsstaternas lagstiftning om maskiner.
- Direktiv 2014/30/EU om elektromagnetisk kompatibilitet (för produkter som omfattas av det)
- Bullerdirektivet 2000/14/EG-2005/88/EG
- Direktiven 2012/19/EU och 2011/65/EU
- Tekniska standarder som anges i försäkring om överensstämmelse.

4.3 PRODUKTCERTIFIERING

Med produkten medföljer:

- Försäkring om överensstämmelse enligt direktiv 2006/42/EG
- Försäkring om överensstämmelse enligt direktiv 2014/30/EU
- Försäkring om överensstämmelse i enlighet med direktiven 2000/14/EG och 2005/88/EG
- Försäkring om överensstämmelse i enlighet med direktiven 2012/19/EU och 2011/65/EU
- Produkten är försedd med en typskylt, enligt vad som anges i stycke 4.4

4.4 CE-MÄRKNING

En CE-typskylt/etikett appliceras på varje produkt (Figur 2).

Modellen, serienumret och tillverkningsåret anges på tillverkarens CE-typskylt som är fäst på produkten. CE-typskylten är applicerad på produkten/redskapet och anger de uppgifter och symboler som indikeras nedan:

- 1) Märkning om EG-överensstämmelse i enlighet med direktiv 2006/42/EG.
- 2) Tillverkarens företagsnamn och fullständiga adress.
- 3) Obligatoriskt krav för all personal som ansvarar för användning och/eller underhåll av produkten att läsa bruks- och underhållshandboken.
- 4) Redskapets beteckning.
- 5) Produkttyp: Typbeteckning/försäljningsnummer.
- 6) Serienummer.
- 7) Tillverkningsår, det vill säga det år då tillverkningsprocessen avslutades.
- 8) Information i enlighet med "WEEE" -direktivet 2012/19/EU: Elektriskt och elektroniskt avfall kan innehålla ämnen som är farliga för miljön och människors hälsa och får därför inte kastas med hushållsavfall utan genom separat insamling i speciella uppsamlingscentraler.
- 9) Produktens matningsspänning.

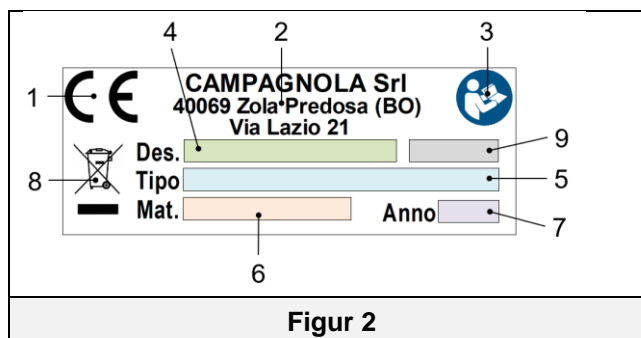

Figur 2

**VIKTIGT!**

För en korrekt och tydlig identifiering av produkten måste hänvisning göras till Typ, Serienummer och Tillverkningsår som anges på typskylten och ange dessa vid varje begäran om ingripande, hjälp eller reservdelar från Campagnola Srl.

**VIKTIGT!**

CE-märkningen är unik och intygar att produkten överensstämmer med maskindirektivet och med andra tillämpliga direktiv i enlighet med de villkor som föreskrivs och anges i denna handbok.

När det gäller en maskin/produkt som består av flera delar, fästs en CE-skylt/etikett på produkten och en identifieringsetikett på den ingående enheten (t.ex. ATRA.xxxx) för att identifiera den sistnämnda.

**VIKTIGT!**

Kunden ansvarar för kontrollen av CE-skyltens/etikettens integritet.

Användaren är skyldig att byta ut CE-skylden och/eller varningsskylden som på grund av slitage är oläsliga.

Det är strängt förbjudet att ta bort skyltarna/etiketterna som finns på produkten.

Campagnola S.r.l. fransäger sig allt ansvar för produktens säkerhet i händelse av bristande efterlevnad av detta förbud.

CE-märkningen placeras på produkten enligt följande figur.



Faksimil av **den** försäkran om överensstämmelse som medföljer produkten följer nedan:

4.7 MILJÖMÄSSIGA DRIFTSFÖRHÅLLANDEN

Den miljö där produkten används är en utomhusmiljö som är skyddad från aggressiva ämnen som frätande ångor eller källor till stark värme.

Om inget annat anges är produkten avsedd att användas under följande miljöförhållanden:

- Under 1000 meter över havet.
- Omgivningstemperatur mellan 5 °C och + 45 °C. (genomsnitt för 24 timmar ≤ 35 °C)
- Relativ luftfuktighet 30 % till 85 % utan kondens.
- Materialtemperatur, i tillämpliga fall < 45 °C.

Det är inte tillåtet att använda produkten och styrsystemen under andra förhållanden än de som anges.

I synnerhet får det i installations- och användningsmiljön inte förekomma:

- Exponering för frätande ångor;
- Exponering för hög luftfuktighet (över 80 %) och snabba förändringar av luftfuktigheten;
- Exponering för kraftigt damm;
- Exponering för slipdamm;
- Exponering för oljiga ångor;
- Exponering för explosiva damm- och/eller gasblandningar;
- Exponering för salt luft;
- Exponering för vibrationer, slag eller onormala stötar,
- Exponering för väder och vind utanför tillåtna gränser eller droppande;
- Exponering för höga eller snabba temperaturvariationer (mer än 5K/h)
- Förekomst av radioaktiv strålning

ANMÄRKNING: För omgivande driftsförhållanden för batteriet (plug-in), se även kraven i stycke 3.6.

4.8 VIBRATIONER

Produkten har utformats och konstruerats på ett sådant sätt att riskerna med vibrationer som överförs av produkten har reducerats till ett minimum.

De vibrationer som denna produkt ger upphov till är, beroende på hur den används, i enlighet med den information som tillhandahålls och i enlighet med gällande bestämmelser, inte farliga för operatörens hälsa.

Vibrationsnivåvärden uttryckta i m/s² anges i stycke 2.2 i stycket om tekniska data i denna handbok.



UPPMÄRKSAMHET

Överdriven vibration kan endast orsakas av ett mekaniskt fel, vilket innebär att produkten inte får användas och den måste även rapporteras och åtgärdas omedelbart för att inte äventyra säkerheten för produkten och den personal som ansvarar för drift och underhåll.

4.9 BULLER

Bullermätningarna utfördes i enlighet med SS-EN ISO 3744 Akustik och relaterade standarder.

Produkten har inte något ljuddämpande skydd.

Värden för ljudeffektnivåer uttryckta i dB(A) anges i stycke 2.2 i avsnittet om tekniska data i denna handbok.

Uppgiften om ljudeffektnivån, för produkter som omfattas av bullerdirektivet, är anbringad på själva produkten på ett synligt och läsbart sätt

Användning av personlig bullerskyddsutrustning (hörselkåpor) är föreskriven för personal som befinner sig i närheten av produkten eller vid underhållsarbeten när den är i drift.

Det är användarens ansvar att vidta relevanta förebyggande åtgärder och skyddsåtgärder i enlighet med lagstiftningen i det land där produkten används.



UPPMÄRKSAMHET

Det åligger användaren att göra en bedömning av bullerrisken i arbetsmiljön och att vidta nödvändiga förebyggande åtgärder och skyddsåtgärder i enlighet med lagstiftningen i det land där produkten används.



FARA

När du står nära produkten eller under dess justeringar är det nödvändigt att använda hörselskydd.

Det är obligatoriskt att använda hörselkåpor för all personal som arbetar med produkten, både i funktions- och underhållssyfte.

4.10 BORTSKAFFANDE AV UTTJÄNT MATERIAL

Produkten i sin normala drift leder inte till miljöföroreningar, men under hela användningsperioden produceras ändå vissa typer av avfall eller uttjänat material under särskilda förhållanden (t.ex. fett/olja från smörjning av mekaniska delar eller plastdelar som kan ha kommit i kontakt med dem) som kräver korrekt bortskaffande.

För bortskaffandet av dessa material finns det specifika föreskrifter för miljöskydd i alla länder. Det är kundens skyldighet att vara medveten om de lagar som gäller i det egna landet och arbeta på ett sådant sätt att dessa lagar följs i enlighet med indikationerna på de tekniska databladerna som medföljer de produkter som används.



UPPMÄRKSAMHET

Tänk på att följa gällande lagar om bortskaffande av mineraloljor och/eller produkter som de har kommit i kontakt med.



UPPMÄRKSAMHET

Mer information om hur man bortskaffar oljor och andra ämnen återges i ämnenas relativa säkerhetsdatablad.

Bortskaffandet av giftigt avfall under faserna för insamling, transport, behandling (avsedd som en omvandlingsoperation som är nödvändig för återvinning) samt deponering och avyttring i jorden är verksamheter av allmänt intresse som följer följande allmänna principer:

- Alla skador eller hälsofaror måste undvikas för samhällets och de enskilda individernas hälsa och säkerhet.
- Respekten för hygieniska och sanitära krav måste garanteras och alla risker för luft-, vatten-, jord- eller underjordisk förorening måste undvikas.
- System och materialåtervinnings- och återanvändningssystem måste främjas i enlighet med ekonomiska och effektiva kriterier.

4.11 ANVISNINGAR FÖR SPECIALAVFALL

Restprodukter som härrör från industriell bearbetning och material som härrör från rivning av försämrade eller föråldrade maskiner och utrustningar är specialavfall.

När det gäller bortskaffande av specialavfall, även giftigt och skadligt, är producenterna av avfallet skyldiga att lämna in det, direkt eller genom företag, till auktoriserade organ eller genom att överföra avfallet till dem som förvaltar den offentliga tjänsten med vilken ett särskilt avtal har fastställts.

Varje land/kommun måste ge regionen all tillgänglig information om bortskaffande som gäller på dess territorium.



UPPMÄRKSAMHET

Olagligt bortskaffande av produkten medför tillämpning av sanktioner som föreskrivs i gällande bestämmelser.

VIKTIG ANVÄNDARINFORMATION ENLIGT "WEEE"-DIREKTIVET 2012/19/EU (SOM UPPHÄVER DIREKTIV 2002/96/EG OCH DIREKTIV 2003/108/EG) OM AVFALL FRÅN ELEKTRISKA OCH ELEKTRONISKA APPARATER.

Enligt "WEEE"-direktivet 2012/19 / EU, om den köpta komponenten/apparaten är märkt med följande överkorsade soptunna, betyder det att produkten i slutet av dess livslängd måste samlas in separat från annat avfall.



Den separata insamlingen av denna uttjänta utrustning/komponent organiseras och sköts av tillverkaren. Den användare som vill bortskaffa denna utrustning måste därför kontakta tillverkaren och följa det bortskaffningssystem som tillämpats av tillverkaren för att möjliggöra separat insamling av utrustningen i slutet av dess livslängd.

En lämplig separat uppsamling för efterföljande sändning av den urladdade utrustningen till återvinning, behandling och miljövänligt bortskaffande bidrar till att undvika eventuella negativa effekter på miljön och på hälsan och gynnar återanvändning och/eller återvinning av de material som apparaten består av.



UPPMÄRKSAMHET

Om det inte finns någon symbol med en överkryssad soptunna på utrustningen innebär det att tillverkaren inte ansvarar för bortskaffandet av produkten. I detta fall gäller alltid gällande bestämmelser för bortskaffande.

4.11.1 BATTERIER

I enlighet med lagdekret 188/2008, italienskt införlivande av direktiv 2006/66/EG om batterier och batteripaket och därmed förknippat avfall.

Den överkorsade soptunnnesymbolen på produkten eller dess förpackning anger att batterierna, när de är uttjänta, måste samlas in separat från annat avfall för att möjliggöra korrekt behandling och återvinning. Användaren måste därför kostnadsfritt återlämna den uttjänta utrustningen till lämpliga kommunala återvinningscentraler för elektriskt och elektroniskt avfall, eller återlämna den till återförsäljaren.

Batterier, ackumulatorer och knappcells batterier som innehåller mer än 0,0005 procent kvicksilver (kemisk symbol Hg), mer än 0,002 procent kadmium (kemisk symbol Cd) eller mer än 0,004 procent bly (kemisk symbol Pb) är utöver symbolen även märkta med den kemiska symbolen för respektive metall.

En lämplig separat uppsamling för efterföljande sändning av de kasserade batterierna för återvinning, behandling och miljövänligt bortskaffande bidrar till att undvika eventuella negativa effekter på miljön och på hälsan och gynnar återanvändning och/eller återvinning av de material som de består av.

Otillåtet bortskaffande av batterier, knappcells batterier och ackumulatorer av användaren ska leda till tillämpning av sanktioner i enlighet med gällande lagbestämmelser.

När det gäller ett batteri som finns i "apparaten" och där batteriet lätt kan tas bort av användaren, observera att det är ett obligatoriskt krav för att följa gällande lagstiftning att batteriet inte får kasseras som kommunalt avfall (direktiv 2006/66/EG) eftersom det ska samlas in separat för att undvika skador på miljön.

Användaren måste därför kostnadsfritt återlämna det förbrukade batteriet-ackumulatortill lämpliga kommunala återvinningscentraler för elektriskt och elektroniskt avfall, eller kasta det i de behållare som finns på försäljningsställena.

4.12 SÄKERHETSANORDNINGAR SOM TILLÄMPAS PÅ PRODUKTEN

Produkten är utrustad med följande säkerhetsanordningar.

SÄKERHETSANORDNINGAR SOM FINNS PÅ PRODUKTEN
FAST SKYDD
AVTAGBART SKYDD
ANORDNING MOT OAVSIKTLIG START

4.12.1 FASTA SKYDD

Fasta skydd består av fasta avskärmningar och/eller höljen som är monterade på produkten och vars funktion är att förhindra åtkomst till inre delar eller rörliga delar under driftcykeln. Med undantag för skärbladsområdet där inget skydd är möjligt på grund av utrustningens specifika funktion.

De placeras i områden med exklusiv åtkomst under underhållet och kräver särskilda verktyg för att avlägsnas.

Fasta skydd är produktmekanikens skyddshöljen, som även omfattar skydd av manöverspaken mot oavsiktlig aktivering av produkten (stötar, fall av produkten etc.)



FARA

Det är absolut förbjudet att använda produkten efter underhåll utan att ha återinstallerat de fasta skydden på rätt sätt, och det är också förbjudet att använda den utan dem.

Det är strängt förbjudet att manipulera produkten genom att på något sätt försöka kringgå ett fast skydd genom att utnyttja eventuella indirekta passager på grund av att skydd saknas eller delvis har flyttats eller att alla fästsruvar inte har satts tillbaka på det sätt som tillverkaren ursprungligen avsåg.



ANMÄRKNING

Kontrollera regelbundet att de fasta avskärmningarna och deras infästningar är intakta, varvid särskild uppmärksamhet ska ägnas åt skydden för åtkomst till produktens mekanik.

4.12.2 AVTAGBARA SKYDD

Det avtagbara skyddet består av en hylsa/skyddsfodral som har funktionen att förhindra kontakt med kedjan/skärhuvudet under alla förhållanden då produkten inte används.



FARA

Det är ett obligatoriskt krav för all personal att alltid sätta på skyddshylsan på kedjan/skärhuvudet under alla förhållanden/aktiviteter då produkten inte används.

Det är särskilt obligatoriskt att skydd finns under alla förhållanden för hantering, förflyttning, lagring, underhåll (utom vid byte och/eller spänning av kedjan) etc....



ANMÄRKNING

Kontrollera regelbundet hylsans integritet och om det är skadat eller inte längre är effektivt måste det omedelbart bytas ut.

4.12.3 ANORDNING MOT OAVSIKTLIG START

Produkten är utrustad med en säkerhetsanordning mot oväntad start som kallas "säkerhetsspärr" (6) och som består av en röd knapp som fungerar som startspärr och kopplas in automatiskt när manöverspaken släpps (7). Detta för att förhindra att kedjan startar vid en oavsiktlig stöt.

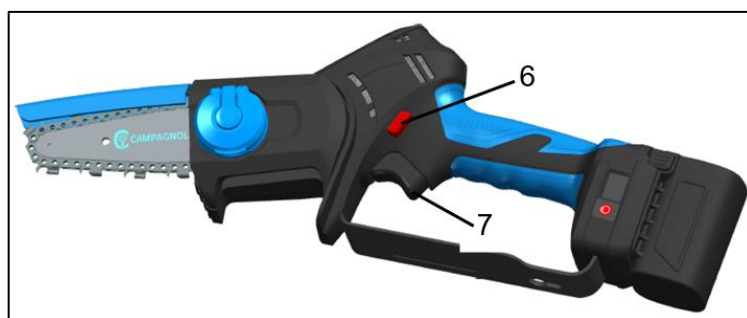

ANMÄRKNING

Kontrollera regelbundet och före varje användningstillfälle att anordningen fungerar korrekt och är skyddad mot oavsiktlig start.

4.13 KVARSTÅENDE RISKER

Under konstruktionsfasen bedömdes riskområdena eller riskdelarna och alla nödvändiga försiktighetsåtgärder vidtogs för att undvika risker för personer och skador på produktkomponenter, enligt vad som beskrivs i föregående stycken.



UPPMÄRKSAMHET

Kontrollera regelbundet att alla säkerhetsanordningar fungerar.

Demontera inte fasta eller rörliga produktskydd. För inte in främmande föremål eller verktyg i produktens drifts-, arbets- och underhållsområde.

Även om produkten är utrustad med ovan nämnda säkerhetssystem finns det fortfarande vissa risker som inte kan elimineras, men som kan minskas genom korrigerande åtgärder av slutanvändaren och genom korrekta driftsmetoder som är obligatoriska för alla som arbetar med produkten.

Nedan följer en sammanfattning av de risker som kvarstår för produkten vid normal drift, justering och uppställning, underhåll och rengöring.

4.13.1 SLAG OCH KLÄMNING

Kom inte åt produktens rörliga delar.

Risk föreligger om produktens skyddsanordningar avlägsnas.

Risk för att produktkomponenter faller av om komponenter som t.ex. batteriet inte är ordentligt fastsatta.

4.13.2 KLIPPNING

Risken för klippning kan främst uppstå genom att operatören för delar av sin kropp nära bladen. Samma risk kvarstår även om skydden på de rörliga delarna har tagits bort.

Innan du startar produkten ska du kontrollera att det inte pågår något underhållsarbete på den.



UPPMÄRKSAMHET

Det är absolut förbjudet att ta bort skydd eller öppna delar av produkten som är försedda med skydd eller inspektionsluckor med skruvar, utan att först stoppa produkten och koppla bort alla strömkällor.



UPPMÄRKSAMHET

Det är absolut förbjudet att hantera, förvara eller utföra underhåll med öppna blad, eftersom det då finns risk för skärsår eller klippning.

Det är absolut förbjudet att närma sig bladen med händerna eller andra delar av kroppen.

Det är obligatoriskt att se till att bladen är stängda och i hölstret under alla förhållanden då de inte används.

Tillverkaren fransäger sig allt ansvar i händelse av att denna föreskrift inte uppfylls.

4.13.3 BRAND

I händelse av avvikelser eller störningar är det plastmaterial som används (t.ex. mantlar, elkablar) självsläckande och uppfyller gällande standarder.

Produkten, som är en handhållen och/eller handburen bärbar produkt, är inte utrustad med ett eget brandsläckningssystem.

- Kunden/användaren måste bedöma behovet av ett adekvat brandsläckningssystem i enlighet med de säkerhetsföreskrifter och brandskyddsbestämmelser som gäller i användarens land och de interna bestämmelserna på platsen/anläggningen.
- Du får inte använda öppen eld eller röka i närheten av produkten under drift och/eller underhåll.



FARA

I händelse av brand ska du alltid stänga av produkten och koppla bort alla ström- och energikällor.

4.13.4 EXPLOSIV ATMOSFÄR:



UPPMÄRKSAMHET

Produkten är **INTE lämplig för användning i explosiva eller klassificerade miljöer.**

- Det är absolut förbjudet att använda den i explosiva eller delvis explosiva miljöer.

Produkten är **därför inte lämplig för arbete i miljöer:**

- som är **explosiva eller delvis explosiva**
- som **klassificeras som brand- eller explosionsfarliga**
- där **korrosiva atmosfärer förekommer**
- där **klassificerade gaser och/eller damm finns**
- med **brandrisk på grund av något material eller antändningskälla**

- Det är absolut förbjudet att använda denna i någon av de miljöer som anges ovan.

4.13.5 FÖRBLINDNING

Risken finns i alla användningsfaser samt vid underhåll och rengöring.

- Vid arbete med produkten är det strängt förbjudet att uppehålla sig i närheten av skärhuvudet för att undvika risken för utslungning av föremål och fragment av arbetsstycket.
- Vid användning och rengöring av produkten måste personalen bära lämpliga skyddsglasögon.



UPPMÄRKSAMHET

Användning av ögon- och ansiktsskydd är obligatoriskt.

4.13.6 FALL, UTSLUNGANDE AV FÖREMÅL

- Undvik att lämna arbetsredskap och föremål utan uppsikt, även tillfälligt, för att förhindra att de faller eller slungas iväg
- Undvik att rikta skär- eller uppsamlingshuvudet mot andra eller mot dig själv under användning och/eller underhållsarbete för att undvika risken för utslungning av bearbetningsrester och/eller smörjmedel.
- Under skärande eller uppsamlade aktiviteter kan det finnas risk för att produkten faller och/eller slungas ut.



UPPMÄRKSAMHET

Användning av ansikts- (skyddsskärm) och kroppsskydd är obligatoriskt för all drifts- och underhållspersonal.

4.13.7 HALKNING

Eventuellt läckage av smörjmedel på grund av smörjning av skärbladen kan leda till att personal som ansvarar för användning och drift halkar.

Risk föreligger även vid bristande efterlevnad av föreskrifter/användningsvillkor.

För att undvika halkrisken ska produkten endast användas från marken i en säker och stabil position, vilket säkerställer perfekt och stabil balans under användning och hantering.



UPPMÄRKSAMHET

Använd halkfria skor för att komma åt dessa områden och håll dem rena hela tiden. Utför regelbundna inspektioner beroende på användning.



ANMÄRKNING

Förhållandena på arbetsplatsen (lutning, yta etc.) beaktas inte i denna risk... se stycke 3.1 och 3.2 för de ytterligare krav som anges, och kom ihåg att det är användarens ansvar att utföra en riskbedömning av arbetsplatsen och de korrekta användningsförhållandena för produkten.

4.13.8 WHIPLASH-EFFEKT

- Var uppmärksam på bakslag och uppåtriktade rikoschetterande rörelser av stängningen under kapningsaktiviteterna. Bakslag kan leda till att man förlorar balansen och kontrollen över produkten.
- Var försiktig när du skär uppspända kvistar, eftersom de kan leda till att du tappar kontrollen över produkten efter whiplash-effekten.

4.13.9 SNUBBLING

- Oordnad förvaring av material i allmänhet kan utgöra en snubbelrisk och delvis eller helt begränsa utrymningsvägar vid behov.
- Se till att arbets-, genomgångs- och utrymningsvägar är fria från hinder och uppfyller gällande föreskrifter.

4.13.10 KRETSFEL

- På grund av eventuella fel kan styrkretsar/styrkomponenter, säkerhetskretsar/säkerhetskomponenter och strömförsörjningskretsar/strömförsörjningskomponenter förlora en del av sin effektivitet, vilket kan sänka säkerhetsnivån.
- Utför regelbundna kontroller av funktionsstatus för enheter/komponenter på produkten och på alla anslutningar

4.13.11 BLIXTAR

Eftersom det är en handhållen produkt som används utomhus är det inte utrustat med skydd mot blixrens effekter.

- Informera den personal som ansvarar för underhållsaktiviteterna och se till att den får vederbörliga instruktioner om hur aktiviteterna ska utföras samt är medveten om de kvarstående riskerna.
- Det är förbjudet att utföra några aktiviteter under dåliga väderförhållanden (risk för blixrar eller åskväder).

4.13.12 RISK FÖR SKÅLLNING/BRÄNNSKADA

På skärområdet finns det en potentiell risk för skållning om det inte finns någon lämplig smörjning, eller denna är otillräcklig.

- Informera den personal som ansvarar för underhåll eller användning av produkten.
- För att komma åt dessa områden måste du först vänta tills delarna har svalnat, använda lämpliga värmeskyddshandskar och vara mycket försiktig.

4.14 YTTERLIGARE RISKFÖRESKRIFTER FÖR ANVÄNDNING AV PRODUKTEN



- Använd inte produkten om den är skadad eller inte korrekt justerad eller helt monterad.
- Använd inte produkten om ON/OFF-knappen för påslagning och avstängning inte fungerar som den ska.
- Använd inte produkten när du arbetar på en stege, byggnadsställning eller på en yta som inte är marknivå och/eller inte är en stabil yta.
- Använd inte produkten i närheten av elektriska kablar
- Var ytterst försiktig och koncentrera dig på de aktiviteter du utför genom att använda sunt förnuft och följa gällande säkerhetsföreskrifter när du använder produkten.
- Rör inte vid någon typ av rörliga delar, det är förbjudet att utföra underhåll (rutinmässigt och/eller extraordinärt) med rörliga delar. Det är ett obligatoriskt krav att koppla bort strömförsörjningen innan underhållsarbeten utförs.
- Det är förbjudet att använda bensin, lösningsmedel eller andra brandfarliga produkter för att rengöra eller tvätta redskapet.
- Du får inte manipulera, modifiera och/eller kringgå produktens skydd, styr-, kontroll- och säkerhetsanordningar.



FARA

- Säkerställ att kedjan och/eller skärhuvudet inte är i kontakt med några främmande föremål innan du startar redskapet.
- Inta en stabil och säker arbetsställning som garanterar perfekt balans (till exempel en plan och torr yta).
- Använd produkten, tillbehören o.s.v. i enlighet med dessa anvisningar och med hänsyn till arbetsförhållandena och de arbetsmoment som ska utföras.
- Kontrollera alltid före varje användning att säkerhets- och styrsystemen är i perfekt funktionsdugligt skick.
- Håll produkten stadigt med den hand som är mest lämpad för operatören, så att du får ett stadigt grepp med tre fingrar och tummen på handtaget och pek fingret redo att manövrera manöverspaken.
- Var särskilt uppmärksam på greppet, som alltid måste vara torrt, rent (bearbetningsrester, olja etc.)... med hjälp av den förutsedda personliga skyddsutrustningen.
- Var ytterst försiktig när du beskär ris och små buskar, eftersom mjukt material kan trasslas in i kedjan och stötas ut mot operatören (använd alltid PSU för att skydda ansiktet) eller sätta denne ur balans.
- Var uppmärksam på bakslag och uppåtriktade rikoschetterande rörelser av stänggen. Bakslag kan leda till att man förlorar balansen och kontrollen över produkten.
- Var försiktig när du skär uppspända kvistar, eftersom de kan leda till att du tappar kontrollen över produkten efter whiplash-effekten.
- Beskär alltid med motorn vid hög hastighet
- Avlägsna eventuella justeringsnycklar innan du slår på redskapet
- Under arbetsfaserna, när kedjan kommer i kontakt med hårt material, kan den generera gnistor. Observera att det är förbjudet att använda produkten i potentiellt explosiva och/eller klassificerade miljöer, gnistor kan orsaka bränder eller explosioner.
- Håll bladet och kedjan rena och slipade
- Kontrollera att oljenivån alltid ligger på minst hälften i tanken. Oljebrist orsakar fastkörning av kedjan.
- Inandning av oljedimma och/eller tråddamm kan orsaka irritation och förgiftning av andningsapparaten. Uppsök en specialistläkare i händelse av långvariga besvär.
- Förhindra oavsiktlig påslagning av produkten. Säkerställ att strömbrytaren är avstängd (OFF-läge) när du hanterar eller transporterar produkten innan du ansluter det till energikällan (batteri/batteripaket).
- Displayen blinkar, piper och visar typ av fel för att indikera att redskapet är blockerat på grund av en felfunktion. För att återaktivera redskapet i detta tillstånd, se larmlistan.



FARA

Vid drift och underhåll av produkten ska du använda skor, handskar och skyddsglasögon eller skyddsskärm.



FARA

- Bär inte produkten genom att hålla den i elsladden.
- Om produkten inte används ska du stänga av det med ON/OFF-knappen för att undvika onödig batteriförbrukning och/eller komponentförsämring.
- Transportera produkten genom att hålla den med stänggen riktad bakåt, med skyddsfodralet alltid på i alla situationer där produkten inte används och med strömkabeln lossad från kontaktdonet.
- Innan du ansluter batteriet ska du kontrollera att kontaktdonet har rena kontakter (ingen smuts eller annat hindrande material) som är torra och fria från oxidation.
- Koppla bort batteriet innan du utför några justeringar eller rutinmässigt och särskilt underhåll.
- Följ tillverkarens anvisningar för att slipa och underhålla kedjan enligt vad som anges i denna handbok.
- Använd endast produkten med de tillbehör som anges av tillverkaren.
- Läs noggrant igenom denna handboks innan du utför någon rutinmässig underhållsåtgärd. För underhållsåtgärder som inte anges i handboken, kontakta tillverkarens tekniska servicecenter.
- Håll alla etiketter och piktogram på produkten i perfekt läsbart och oskadat skick, med särskild hänvisning till dem som avser faro- och säkerhetsskyltar.



VAR UPPMÄRKSAM PÅ BAKSLAGET

Bakslag är en plötslig och snabb uppåtgående och/eller bakåtgående rörelse av beskäraren mot operatören. Bakslag kan inträffa när spetsen vidrör ett föremål eller när virket fastnar eller kläms under kapningen. För att förhindra och minska bakslag, behåll kontrollen över produkten genom att hålla den stadigt med båda händerna. Kunskap om bakslag och förebyggande åtgärder eliminerar "överraskningsfaktorn" och minskar olycksrisken. Se till att området där du kapar är fritt från hinder och/eller material som kan slungas ut.



UPPMÄRKSAMHET

Innan du utför underhåll eller mekanisk justering av produkten är det absolut nödvändigt att bära personlig skyddsutrustning, t.ex. skyddsskor, arbetsoverall, perforeringssäkra handskar och skyddsglasögon med skydd för ansiktet.

- Reparations- och underhållsarbeten får endast utföras av behörig personal. Informerad och instruerad samt behörig med den yrkesprofil som krävs (mekanisk underhållstekniker och/eller elektrisk underhållstekniker) beroende på vilken typ av arbete som ska utföras.
- Endast justering, smörjning av bladen och rengöring av produkten kan också utföras av operatören. Medan alla andra underhållsaktiviteter är uteslutna för denne.
- Det är obligatoriskt att koppla bort produkten från strömkällan (batteri/batteripaket) före alla justerings- och/eller underhållsarbeten.
- Under användning, underhåll och/eller reparationer måste obehöriga hålla sig på minst 5 meter från produktens räckvidd.
- Avlägsnande av skydds- eller säkerhetsanordningar (om sådana finns) får endast utföras vid extraordinära underhållsåtgärder och endast av **underhållspersonal** efter att strömkällan har kopplats bort. Underhållsteknikern måste också garantera säkerheten för all personal för att undvika skador på produkten, och återställa effektiviteten hos själva enheterna i slutet av underhållet och alltid före ny användning.
- Alla underhållsåtgärder som inte omfattas av denna handbok måste utföras på tillverkarens tekniska servicecenter.
- Underhålls-, reparations- och felsökningsarbetet måste avslutas med en kontroll av att alla aktiva säkerhetsanordningar fungerar korrekt.
- Vid slutet av underhålls- eller reparationsarbetet får produkten enbart startas om efter kontroll av en **underhållstekniker**, som måste se till att:
 - arbetena har utförts fullständigt;
 - produkten fungerar perfekt;
 - säkerhetssystemen är aktiva;
 - ingen arbetar på produkten.

4.15 YTTERLIGARE UPPMÄRKSAMHETSKRAV



UPPMÄRKSAMHET

Se till att all personal som är involverad i underhåll och användning av produkten är ordentligt utbildad och instruerad i korrekta säkerhets- och driftsprocedurer.

Se till att all personal är medveten om de kvarstående risker som finns och som anges i stycke 4.13



UPPMÄRKSAMHET

Utför aldrig underhåll på produkten när den är i drift.



UPPMÄRKSAMHET

Se till att alla säkerhetsanordningar är anslutna och i gott skick. Du får aldrig modifiera eller kringgå någon av säkerhetsanordningarna.



UPPMÄRKSAMHET

Om redskapet inte används ska du stänga av det med ON/OFF-knappen för att undvika onödig batteriförbrukning och/eller komponentförsämring.



UPPMÄRKSAMHET

Produkten måste inspekteras före varje användning och under alla omständigheter efter händelser som: fall eller stötar för att identifiera eventuella skador på produkten.



UPPMÄRKSAMHET

Använd inte produkten inomhus eller i en potentiellt explosiv atmosfär.

Produkten får endast användas av en operatör som har fått lämplig utbildning och instruktion och som har läst och förstått denna handbok.

För inte in främmande föremål i rörliga delar.

Använd lämplig personlig skyddsutrustning för de åtgärder som ska utföras. Kläderna måste sitta tätt mot kroppen. Undvik att bära slipsar, halsband eller osamlat långt hår som kan fastna i rörliga delar

En person som är påverkad av alkohol eller tar läkemedel som minskar vakenhet, eller droger, är inte behörig att använda eller interagera med produkten, inte heller att utföra underhåll eller reparationer.

Användaren är ansvarig för faror eller olyckor som drabbar andra personer eller deras egendom vid användning som inte överensstämmer med anvisningarna i denna handbok.

Flytta inte mellan de olika kapningslägena när manöverspaken är nedtryckt.

Inandning av oljedimma kan orsaka irritation och förgiftning av andningsorganen. Uppsök en läkare vid långvariga besvär.

För att säkerställa operatörens säkerhet och undvika eventuella skador, är det viktigt att ha läst igenom och förstått hela bruks- och underhållshandboken innan du utför några åtgärder på produkten. Dessa instruktioner beskriver produktens funktion och dess säkra användning samt de korrekta förhållandena i enlighet med tillämplig standard.

Instruktionernas efterlevnad bidrar till att undvika faror, minska kostnaderna för reparationer samt förlänga själva produktens livslängd. Denna handbok måste vara komplett och läsbar i alla dess delar.

4.16 ALLMÄNNA ANMÄRKNINGAR OM BETEENDE

Den ansvariga personalen måste ta hand om sin egen och de andra arbetstagarnas hälsa på arbetsplatsen, i enlighet med den utbildning och de instruktioner de har fått och de medel och resurser som arbetsgivaren (eller chefen) har ställt till förfogande, och följa gällande föreskrifter samt informationen i denna handbok.

Beteende är resultatet av tre faktorer:

➤ Uppförande

Korrekt uppförande och försiktigt beteende (självkontroll) är ett försvar för dig själv och andra arbetare.

Utan självkontroll har de lagar, standarder, förordningar, instruktioner och förebyggande och skyddande åtgärder som vidtas liten effekt.

Ett felaktigt uppförande och vårdslöst beteende försämrar säkerhetsförhållandena för både dig själv och andra arbetstagare som arbetar i närheten.

➤ Uppmärksamhet

Skador och olyckor har nästan alltid vårdslöshet som en bidragande orsak. Faktum är att kontinuerlig kontroll och övervakning av ens handlingar (uppmärksamhet), liksom lika beteende hos de närvarande människorna, kraftigt minskar villkoren för exponering för risker och säkerställer större säkerhet.

➤ Allmänna regler eller beteendenormer

Ett korrekt uppträdande och god uppmärksamhet är i sig inte tillräckligt för att garantera säkra förhållanden.

Vissa olyckor och skador kan också inträffa utan uppenbara orsaker eller varningssignaler, och därför måste man följa regler som är resultatet av lagar, standarder, rekommendationer eller erfarenhet och kunskap.

Arbetstagarna måste följa följande allmänna regler eller beteendenormer, utöver dem som finns i andra handböcker eller gällande lagstiftning eller i utbildningar som de har genomgått.

- 1) Följ de instruktioner och anvisningar som ges av överordnade
- 2) I brådskande fall och i enlighet med sina befogenheter ska arbetstagarna vidta åtgärder för att undanröja eller minska de brister eller faror som uppstått och därefter rapportera sina åtgärder till den ansvarige;
- 3) Ta inte bort säkerhets-, varnings- eller kontrollanordningar. Utför inte på eget initiativ åtgärder som inte **omfattas av din kompetens eller som kan vara farliga**;
- 4) Bidra tillsammans med arbetsgivaren, chefer och arbetsledare till att utföra de åtgärder som är nödvändiga för hälsoskyddet eller som åläggs av behöriga myndigheter.
- 5) Alla måste veta hur de ska utföra det arbete som de har anförtrotts, d.v.s. de måste:

- kontrollera sitt eget arbetsområde och förstå vilka problem eller risker som kan finnas;
 - vidta alla försiktighetsåtgärder så att utförandet av de mottagna uppgifterna inte utgör en fara för dem själva eller andra arbetstagare;
 - inte använda maskinen under farliga förhållanden utan att vidta lämpliga skyddsåtgärder. Vid arbete på hög höjd ska du använda relevant personlig skyddsutrustning, t.ex. säkerhetsbälten eller säkerhetsseklar;
- 6) Använd medel, maskiner, utrustning och säkerhetsanordningar på rätt sätt;
 - 7) Använd inte medel, anläggningar, maskiner, utrustning utan uttryckligt tillstånd och utför inte manövrer, bearbetningar, åtgärder eller något annat som du inte är fullt medveten om och som inte ligger inom din kompetens;
 - 8) Använd personlig skyddsutrustning (PSU) och andra skyddsmedel på rätt sätt, i enlighet med den utbildning och de instruktioner som du har fått för individuellt och kollektivt skydd;
 - 9) Rapportera omedelbart eventuella brister i anläggningar, utrustning, maskiner och/eller medel, liksom i de säkerhetsanordningar som används och alla farliga förhållanden som kan uppstå, till dina överordnade;
 - 10) Känn till de instruktioner som ska följas i nödsituationer (brand, allvarlig personskada etc.);
 - 11) Anställda som arbetar med maskiner och utrustning med rörliga delar får inte bära armband, ringar, halsband, slipsar, halsdukar eller andra liknande accessoarer under arbetet;
 - 12) Håll alltid passager och trafikleder fria;
 - 13) Använd inte bensin, diesel, etylalkohol eller kemiska lösningsmedel för rengöring eller tvätt;
 - 14) Håll alltid arbets- och underhållsområdena fria.
 - 15) Det är viktigt att samla ihop och ordna den utrustning och det material som används för det egna arbetet på ett sådant sätt att det inte hindrar andras arbete eller det egna arbetet vid ett senare tillfälle;
 - 16) Respektera de skyldigheter och förbud som anges på de säkerhetsskyltar som finns utplacerade på de olika arbetsområdena;
 - 17) Använd aldrig tryckluft eller syrgas för att rengöra arbetskläder från damm, smuts etc;
 - 18) Glöm inte bort små sår eller andra mindre skador och ge omedelbar medicineringsmed hjälp med lämpliga första hjälpen-lådor och meddela din chef;
 - 19) Låt dig inte distraheras eller skämta med kollegor under arbetet, eftersom detta kan leda till farliga förhållanden och orsaka skador.

4.17 VARNINGSSKYLTLAR

Beroende på de kvarstående risker av olika slag som identifierats för produkten har Campagnola Srl. försett den med skyltar för fara, varning och påbud såsom definieras i enlighet med de europeiska bestämmelserna om de grafiska symboler som ska användas på anläggningarna (direktiv 92/58/EEG).

Skyltarna i fråga är placerade på en mycket synlig plats.



UPPMÄRKSAMHET

Det är strängt förbjudet att ta bort varningsskyltarna som finns på produkten. CAMPAGNOLA S.r.l. fransäger sig allt ansvar för produktens säkerhet i händelse av bristande efterlevnad av detta förbud.



UPPMÄRKSAMHET

Efter användning av produkten på arbetsplatsen är det kundens/slutanvändarens ansvar att vidta nödvändiga åtgärder för skyltning, beroende på de kvarstående risker som finns.



UPPMÄRKSAMHET

Kunden/användaren är skyldig att byta ut varningsskyltar som är oläsliga på grund av slitage.

4.17.1 PLACERING AV VARNINGSSKYLTAR

På alla modeller som tillverkas av Campagnola Srl har varningsskyltar identifierats för att signalera de kvarstående risker som finns och vars specifika typologi visas nedan.

På grund av produktens storlek är det inte möjligt att installera de varningsskyltar som har identifierats för produkten, och därför har tillverkaren anbringat CE-märkningsskylten med piktogrammet för skyldighet att läsa och förstå handboken i dess helhet.

Observera att det är användarens ansvar att vid mottagandet av produkten säkerställa att CE-skylden som är fäst på produkten i det angivna läget och de varningsskyltar som visas nedan är intakta för korrekt hantering av produkten och de kvarstående risker som kvarstår trots de tekniska lösningar som har antagits.

		
<p>Information i enlighet med "WEEE" - direktivet 2012/19/EU: Se stycke 4.11</p>	<p>Placering av CE-skylden som är fäst på redskapet</p>	<p>Skyldighet att läsa och förstå den medföljande handboken i dess helhet</p>



Detta följs av färo- och förbudspiktogram som avser de kvarstående riskerna. Se stycke 1.4 för en beskrivning av dessa.

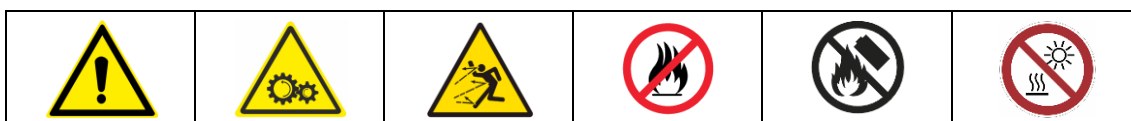

När sekatorn används på en teleskopstång fästs även följande varningsskylt på stången.



5. INSTALLATION



UPPMÄRKSAMHET

Innan du läser detta kapitel bör du läsa kapitel 4 "Säkerhet" för säker användning av produkten.

5.1 PACKNING OCH UPPACKNING

För att produkten ska vara skyddad och inte skadas under transporten, packas och transporteras den vanligtvis från tillverkaren till kunden med hjälp av lämpligt emballage (kartong, väska etc.).

Förpackningen väger inte mer än 20 kg och är därför lätt att hantera utan särskilda hjälpmedel.



UPPMÄRKSAMHET!

Lasthanteringsoperationer måste utföras i enlighet med gällande regler för säkerhet på arbetsplatsen. Behåll lådan för lagring av produkten under medellånga till långa tidsperioder eller för att skicka den till ett tekniskt servicecenter för eventuella reparationer.

Information och piktogram som är nödvändiga för frakten finns tryckta på produktförpackningen.

Vid mottagandet av produkten måste både förpackningens och innehållets integritet kontrolleras för att säkerställa att inga skador har uppstått under frakten.

Om du märker någon skada på grund av frakt, skicka ett skriftligt klagomål, dokumenterat med fotografier av de skadade delarna, till Campagnola S.r.l. senast 8 dagar efter leverans av produkten.

Kontrollera noga att innehållet stämmer exakt överens med frakthandlingarna.

Vid bortskaffande av förpackningen måste användaren följa de bestämmelser som gäller i det egna landet.

Bortskaffandet av förpackningen är användarens/kundens ansvar.

5.1.1 FÖRVARING

Förpackad produkt kan normalt förvaras i en sluten miljö så länge temperaturen inte är lägre än 0° eller högre än +50 °C (32-122 F) och den relativa luftfuktigheten inte överstiger 80 % (utan kondens).

Inga andra förpackningar får placeras ovanpå emballaget.

Särskild försiktighet måste iakttas för ömtåliga material.

Följ de positionsangivelser som finns på förpackningen.

Särskild försiktighet måste iakttas vid lastning, lossning och transport för att undvika stötar och skador.

Se till att förpackningarna inte har skadats under dessa åtgärder.

Inga skadade förpackningar ska repareras av kunden.



UPPMÄRKSAMHET

Man bör komma ihåg att vissa effekter som uppstår till följd av att en produkt utsätts för miljöförhållanden är en direkt följd av att den i tur och ordning utsätts för två eller flera faktorer eller parametrar, bland vilka vissa är särskilt kritiska:

termisk chock, som kan uppstå om produkten utsätts för hög temperatur omedelbart efter exponering för låg temperatur eller vice versa, eller om produkten utsätts för vatten (regn, vattenstrålar, snö, nedsänkning etc.: alla förbjudna förhållanden) omedelbart efter exponering för hög temperatur;

isbildning, som kan uppstå om produkten utsätts för temperaturer under fryspunkten omedelbart före eller efter exponering för fukt, regn eller vatten av andra orsaker än regn.



UPPMÄRKSAMHET

Efter att produkten har förvarats inom gränserna för ovanstående villkor ska den förvaras i driftsfritt tillstånd i ca 12 timmar för att återställa den korrekta omgivningstemperaturen (se stycke 4.7) så att skador på den elektriska/elektroniska delen undviks till följd av termisk chock, isbildning eller fukt etc. som kan försämra eller skada dessa kretsar.

ANMÄRKNING: Eventuella andra villkor än ovanstående kan anges i den specifika komponentdokumentationen om sådan finns och tillhandahålls. I så fall måste instruktionerna i den specifika dokumentationen följas.

5.2 PRODUKTMONTERING

Den produkt som behandlas i denna handbok levereras färdigmonterad och klar för användning, med undantag för batteriet som måste sättas in i produkten enligt nedan.

- 1) Ta ut produkten ur förpackningen;
- 2) Håll greppet i horisontellt läge enligt figuren;
- 3) Se till att endast använda batterier som är kompatibla med produkten (se stycke 2.2);
- 4) Se till att batterisidans och beskärarens kontaktkontakter är oskadade och rena;
- 5) För in batteriet (16) i de speciella skenorna på baksidan av redskapet, såsom visas nedan, tills det mekaniska låset är aktiverat, vilket signaleras av ett klick från säkerhetsspärren.

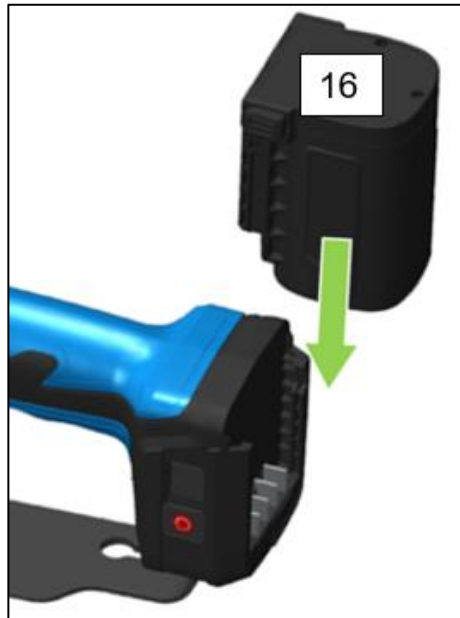

UPPMÄRKSAMHET

De medföljande batterierna levereras delvis laddade, så vi rekommenderar att du laddar batterierna helt innan du använder dem första gången.

Anslut batteriet (14) till batteriladdarens (16) laddningskontakt (18) och dess stickkontakt till eluttaget.

LED-indikatorlamporna (17) på batteriladdaren lyser rött under laddning. När batteriet når maximal laddning blir LED-lampan grön.

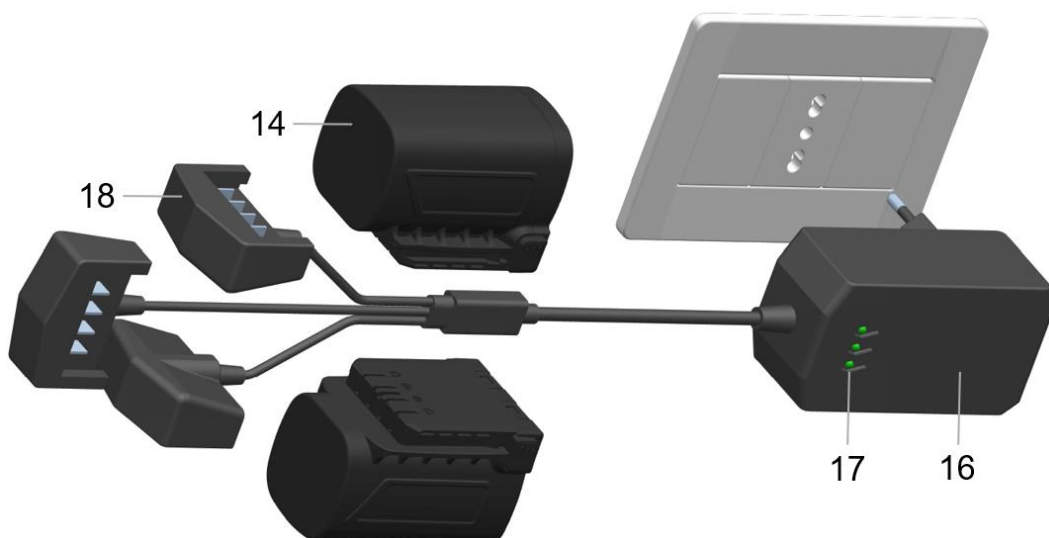

5.2.1 PÅFYLLNING AV KEDJESMÖRJNINGSTANKEN

När monteringen har utförts och slutförts, fortsätt med att fylla kedjesmörjoljetanken. Utebliven oljesmörjning kan leda till fastkörning av kedjan.

- Rengör området runt locket (12) så att inget damm, spån eller smuts kommer in i tanken (14).
- Skruva av oljelocket (12) och fyll tanken med biologiskt nedbrytbar kedjeolja till ca 1 cm från den övre kanten; stäng sedan locket igen. Oljetankens kapacitet är ca. 30 ml
- Oljan fördelas på kedjan (1) genom att trycka på pumpen som sitter på tanklocket (12). Tryck några gånger på pumpen som sitter på tanklocket efter varje påfyllning, så att oljan fördelas på kedjan när produkten startar.

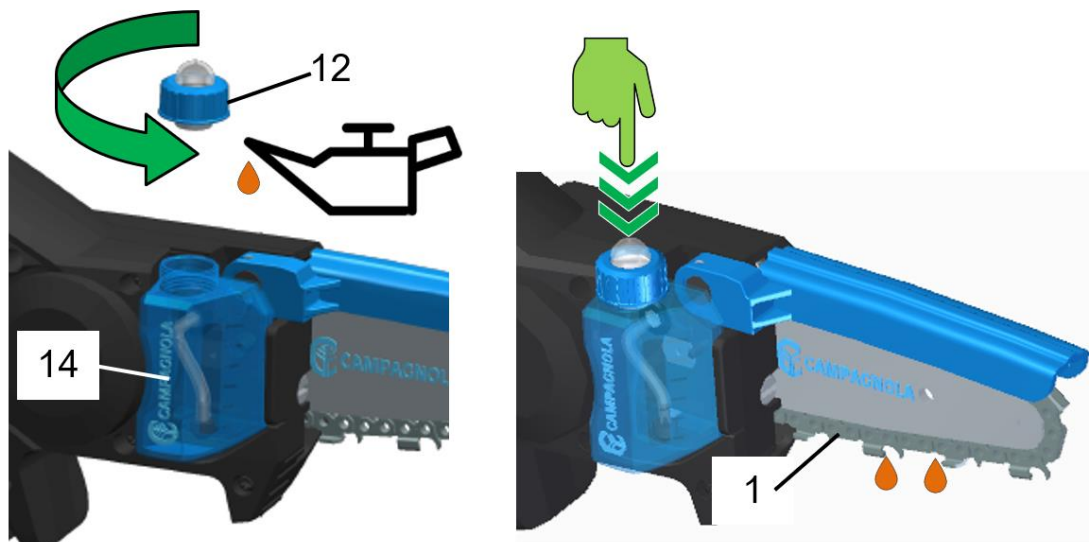

VIKTIGT!

Säkerställ under användningen att det alltid finns ett överflöd av olja på kedjan. Kontrollera regelbundet att oljenivån i tanken aldrig är lägre än den sista raden längst ner och fyll på vid behov.

Om kedjan körs utan olja sker ett snabbt slitage av kedja och sågblad och verktygets livslängd minskar.



UPPMÄRKSAMHET!

Tryck några gånger på pumpen som sitter på tanklocket (12) efter varje påfyllning, så att oljan fördelas på kedjan när kedjesågen startar.

Tryck in pumpen efter behov och användning för att hålla kedjan smord.



UPPMÄRKSAMHET

Använd inte begagnad olja. Skada inte smörjpumpen.

Använd endast och uteslutande lämplig, kommersiellt tillgänglig kedjesmörjolja för motorsågar.



UPPMÄRKSAMHET

Rengör området runt locket före varje påfyllning så att det inte kommer in några orenheter i tanken.

5.2.2 JUSTERING AV KEDJESPÄNNINGEN

Kedjan (1) tenderar att expandera eller krympa under produktens användning, vilket medför en förändring i dess spänning. Kontrollera kedjespänningen regelbundet och justera den vid behov.

Spänn inte kedjan när den har förlängts på grund av värmen. Vänta tills den har svalnat innan du utför en ny spänning.

Den korrekta spänningen är uppnådd när kedjan ligger i anslag mot bladets (2) nedre del och fortfarande lätt kan dras längsmed bladet med två fingrar.

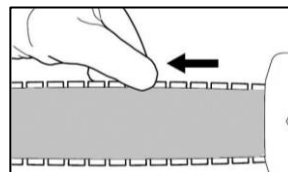

Justera kedjespänningen genom att utföra följande steg i följd:

- Slå av redskapet med ON/OFF-knappen (10)
- Plocka ut batteriet (16) genom att trycka på knapparna (17)
- Hög stoppmutterns vred (3) och vrid det moturs tills kåpan som trycker på bladet lossas.
- Vrid justerskruven (4) medurs med en skruvmejsel tills kedjan når rätt spänning.
- Vrid vredet medurs tills kåpan är åtdragen på bladet och stäng sedan vredet.

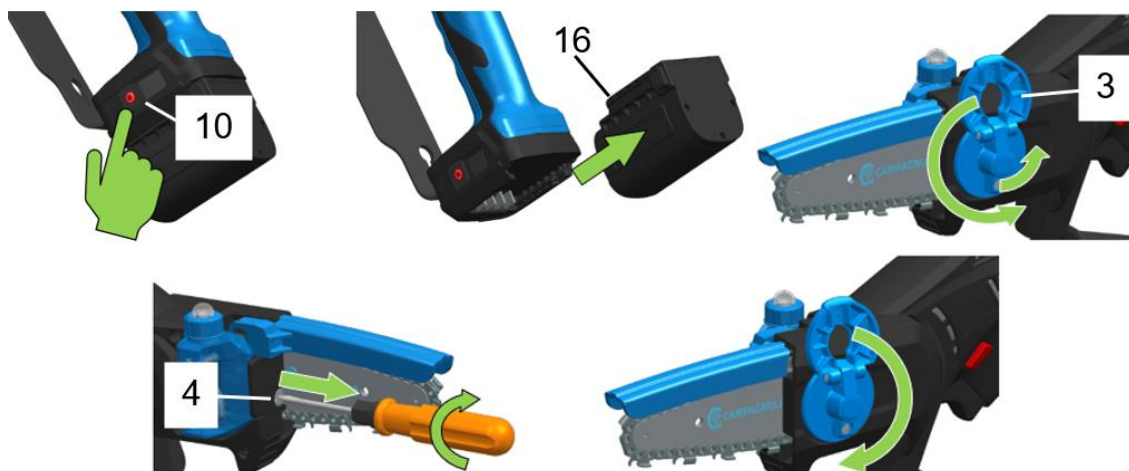

VIKTIGT

Om kedjan är ny kräver den en inkörningsperiod under vilken dess spänning måste kontrolleras oftare

5.2.3 MONTERING AV TELESKOPISK FÖRLÄNGNINGSTÅNG

En teleskopstång (ingår ej) finns tillgänglig för produkten i den här handboken för att komplettera dess funktionalitet, vilket möjliggör beskärningsarbeten på upp till 3 m höjd.

Teleskopstången sträcker sig från minst 1,40 m till maximalt 2,10 m.

I följande avsnitt visas produktens sammansättning enligt fig.3, medan tabellen visar namnet på de ingående elementen i produkten med deras funktionsbeskrivning.

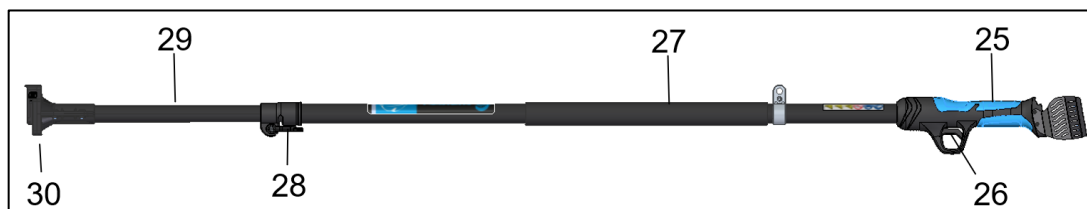

Pos.	Benämning	Funktion
25	Grepp	Medger hantering av stången
26	Manöverspak	Trycks in för att starta driften
27	Övre grepp	Gör att stången kan stödjas och manövreras
28	Klämspak	Låser den utdragbara stången och möjliggör längdjustering
29	Förlängningsstång	Justerbar del för att öka/minska den totala längden
30	Frontenhet	Möjliggör inkoppling av beskäraren T-CAT M V1

För montering av stången på redskapet:

- 1) För in beskäraren i skenorna på stångens frontenhet (30).
- 2) Sätt i batteriet i skenorna på baksidan av greppet (25) på stången

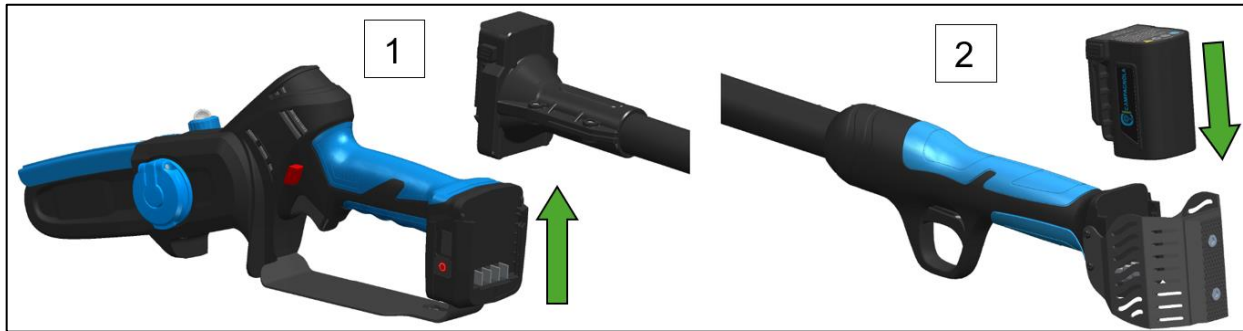

Gör på följande sätt för att justera förlängningsstångens längd:

- a) Vrid spaken (28) nedåt för att låsa upp förlängningsstången (29). Skjut förlängningsstången till önskad längd,
- b) Lås förlängningsstångens position ordentligt genom att föra spaken (28) uppåt.

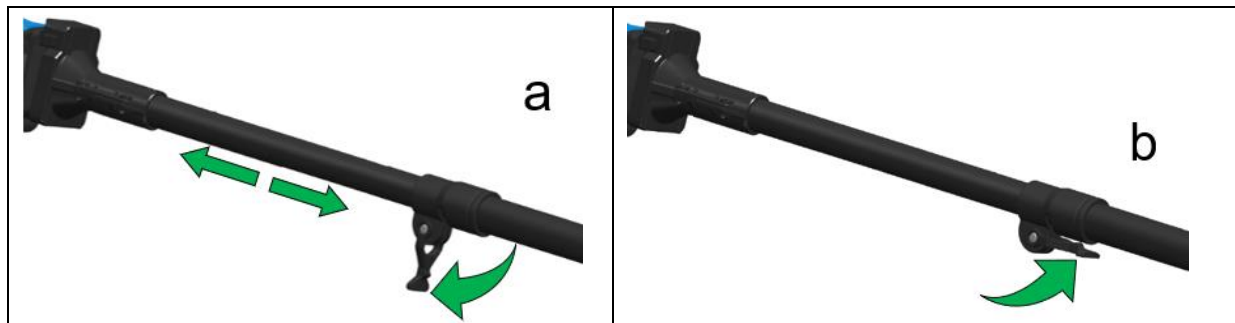

UPPMÄRKSAMHET!

Det är förbjudet att vrida förlängningsstången (29) mer än 360°.

5.3 KONTROLLER OCH VERIFIERINGAR FÖRE START

I detta stycke beskrivs de kontroller som måste utföras på produkten före starten.

- Kontroll av att batteriet är korrekt isatt och låst (se stycke 5.2)
- Kontrollera att oljenivån i tanken inte understiger det sista strecket (miniminivån) och fyll vid behov på till maximinivån (se stycke 5.2.1);
- Kontrollera att sågbladet och kedjan är korrekt monterade
- Kontrollera att kedjan är korrekt spänd, slipad och utan tecken på skador (se stycke 5.2.2);
- Kontrollera att det inte finns några lösa skruvar på redskapet och stången;
- Kontrollera att alla säkerhets- och skyddssystem fungerar och är korrekt installerade;
- Kontrollera att greppen är rena och torra.



UPPMÄRKSAMHET

Innan du startar produkten ska du kontrollera att alla delar, inklusive batteriet, är intakta.

Före användning (se stycke 6), se till, förutom att batteriet är lämpligt för den specifika produkt som köpts, att det är helt isatt och låst, för att undvika fall och/eller skador på egendom eller personer.

5.4 URDRIFTTAGNING



UPPMÄRKSAMHET

Under kortare eller längre perioder när produkten inte används, ta ur batteriet och förvara båda i sina respektive förpackningar, se till att förvara dem på en täckt, torr plats, skyddad från väder och vind för att bevara deras integritet.

I följande stycke finns några tips och anvisningar för urdrifftagning, demontering och bortforsling av produkten när den är uttjänt.

Följande steg, liksom anvisningarna i handböckerna för de komponenter som används, måste beaktas vid urdrifftagningen.

De material som produkten är tillverkad av är i huvudsak:

- 1) Målat, plastbehandlat eller galvaniserat ferritiskt stål;
- 2) Plastmaterial av polyeten;
- 3) Elastomerer, PTFE, grafit;
- 4) Kugghjulsolja;
- 5) Motor (endast för elverktyg);
- 6) Elkablar och deras mantlar (endast för elverktyg);
- 7) Elektroniska styr- och manöveranordningar (endast för elverktyg);
- 8) Pneumatiska slangar och kopplingar. (endast för pneumatiska verktyg).

Efter demontering av produkten måste de olika materialen separeras och bortskaffas i enlighet med bestämmelserna i det land där produkten ska kasseras.

De åtgärder som beskrivs nedan får endast utföras av behörig personal som auktoriserats för detta syfte:

- Skapa tillräckligt med utrymme runt produkten för att kunna utföra alla rörelser utan risk för personalen;
- Koppla bort produktens strömkällor genom att ta ut batteriet.

Först när ovanstående aktiviteter har utförts, fortsätt att demontera produkten, uppifrån och ned och var särskilt uppmärksam på de enheter som kan falla på grund av tyngdkraften.

- Ta bort rörliga delar och separera så långt det är möjligt de olika komponenterna efter typ av material (plast, metall etc.), som måste kasseras genom separat insamling. Överlåt bortskaffandet av rivningsmaterial till de ansvariga företagen.
- Avlägsna och hantera de olika delarna av produkten från arbetsområdet och vidta alla nödvändiga försiktighetsåtgärder
- Använd alltid lämplig personlig skyddsutrustning och enligt anvisningarna i kapitel 4 för sådana arbeten.

Efter demontering av produkten enligt föregående förfarande måste de olika materialen separeras och bortskaffas i enlighet med bestämmelserna i det land där produkten ska kasseras. Produkten innehåller inga farliga komponenter eller ämnen som kräver särskilda åtgärder vid borttagning.



UPPMÄRKSAMHET

Var ytterst försiktig eftersom delar eller komponenter som faller ned under demonteringen kan utgöra en allvarlig fara för operatörerna.

Särskild uppmärksamhet måste ägnas åt skärande delar som t.ex. sekatorbladet.



ANMÄRKNING

Bortskaffandet måste ske i enlighet med lagstiftningen i det land där produkten är installerad. Det är användarens skyldighet att följa de bestämmelser som gäller i det egna landet.



ANMÄRKNING

I händelse av svårigheter vid demontering, rivning och nedmontering av de komponenter som utgör produkten, vänligen kontakta CAMPAGNOLA S.r.l.'s tekniska designkontor, som kommer att ange driftsmetoderna i enlighet med principerna för säkerhet och miljöskydd.

Se även kapitel 4 avseende avsnitt "4.11 ANVISNINGAR FÖR SÄRSKILT AVFALL"

5.4.1 YTTRELIGARE INFORMATION OM BORTSKAFFANDE AV BATTERIER

För att ta ur drift, demontera och avlägsna batterier som har nått slutet av sin livslängd eller som är skadade eller defekta, se stycke 4.11.1.

6. ANVÄNDNING OCH DRIFT

6.1 ALLMÄN INFORMATION

- Använd enbart redskapet vid god sikt. Ett dåligt upplyst arbetsområde kan leda till olyckor. Utför inte kapningar vid dålig belysning, såsom i mörker, nattetid, vid solnedgång, soluppgång eller med damm eller sand i luften som förhindrar god sikt på mindre än 2 meter.
- De områden där maskinen används ska ha tillräcklig belysning på 100 lux med en minsta jämnhet på 0,7 över arbetsområdet och 50 lux, med en jämnhet på minst 0,3, i omedelbar närhet.
- Använd inte redskapet under förhållanden som är farliga för operatören, på halt underlag och/eller i branta sluttningar.
- Före användning ska du inspektera arbetsområdet och kontrollera att nedfallande skäravfall inte kan orsaka betydande skador eller påverka en säker användning av produkten eller skapa hinder, snubbelrisker etc.
- Säkerställ alltid korrekt hållning (benen något isär med ena foten framför den andra för större verkningskraft, upprätt överkropp med hänsyn till viloperioder vid användning (en viloperiod per arbetstimme rekommenderas), förändring och position under arbetsfaserna.
- Ta bort bearbetningsresterna ofta så att de inte orsakar snubbelrisker eller hindrar arbetsaktiviteter och/eller inte blir källor till ytterligare risker som t.ex. brandrisk när det gäller torrt material, som under sommarperioder kan ge upphov till självantändningsfenomen.
- Se till att inte blöta ner produkten, sänka ner den eller låta den komma i kontakt med vatten, snö eller fuktiga ytor i allmänhet, för att undvika skador på produkten.
- Håll barn, bräckliga personer, observatörer och djur på säkert avstånd och utanför produktens räckvidd innan du använder den, för att undvika skador, faror eller personskador.
- Håll redskapet borta från värmekällor, olja, lösningsmedel och andra miljöförhållanden än de som anges i handboken som är tillåtna.
- Observera att i händelse av skada eller annat tillstånd med läckage av batterivätska kan det finnas risker för personalen vid kontakt eller annan situation till följd av sådant läckage. Rör inte batterivätskan. Skölj omedelbart med rent vatten vid kontakt. Om vätskan kommer i kontakt med ögonen, skölj noggrant med rent vatten och uppsök omgående specialläkare.
- Använd produkten enbart för de ändamål som beskrivs. All annan användning kan orsaka skador.
- Hantera och använd produkten genom att greppa den helt och hållet med hela handen för att undvika felaktig användning, skador, fall och oavsiktliga stötar.
- Kontrollera alltid att säkerhetssystemen fungerar perfekt.
- Innan du startar produkten ska du kontrollera att det inte finns några främmande föremål mellan de rörliga delarna.
- Följ tillverkarens anvisningar för justering och smörjning (se kap. 7).
- Använd inte produkten om den är skadad eller inte korrekt justerad eller helt monterad.

6.2 DRIFT

I detta stycke beskrivs de villkor som måste uppfyllas för att produkten ska kunna startas.

6.2.1 UPPSTART AV PRODUKTEN

Fortsätt med påslagningen när den är monterad enligt beskrivningen i stycke 5.2:

- Tryck på strömbrytaren (10) "ON/OFF" i minst en sekund.
- När displayen (9) tänds och en ljudsignal hörs, visar detta att redskapet har slagits på korrekt och är klart för användning.

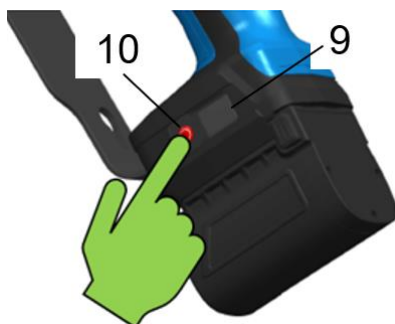

UPPMÄRKSAMHET

- **Säkerställ att kedjan inte ligger i kontakt med några främmande föremål innan du startar motorn.**
- **Arbeta inte uppe i träd eller på stegar, eftersom det är extremt farligt.**
- **Sätt på dig skyddskläder innan du börjar arbeta med redskapet. Kontrollera att alla säkerhets- och skyddssystem fungerar och är korrekt installerade.**
- **Kontrollera att alla åtdragningsskruvar är korrekt blockerade. Se stycke 7.1.1 åtdragningsmoment.**

6.2.2 ANVÄNDNING AV PRODUKTEN

När produkten har slagits på, enligt vad som anges i stycke 6.2.1, är det obligatoriskt att hålla produkten med höger eller vänster hand, beroende på vad som är lämpligast, för att kunna använda den korrekt.

När den är påslagen tar du bort skyddsfodralet (15) och trycker på säkerhetsspärren (6), som sitter ovanför grepppunkten, för att frigöra redskapets manöverspak.

Tryck sedan på manöverspaken (7) för att starta redskapet.

När manöverspaken släpps upp tillkopplas den aktiva säkerhetsspärren automatiskt och redskapet stoppas.

Innan du lägger undan redskapet ska du se till att kedjan är stillastående, stänga av ON/OFF-knappen, ta bort batteriet och sätta i skyddsfodralet för att skydda kedjan.

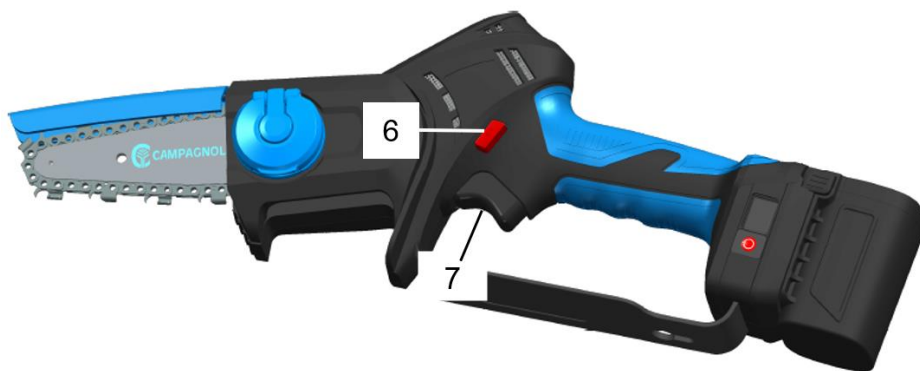

UPPMÄRKSAMHET

- **Använd produkten enbart för de ändamål som beskrivs i stycket "Produktbeskrivning". All annan användning kan orsaka skador och är förbjuden.**
- **Aktivera produkten enbart efter att det har satts in mellan grenarna.**
- **Felaktig användning medför ett högre slitage av produkten och ingen energibesparing av batteriet.**
- **Koppla aldrig ur batteriet när redskapet används.**

Om det uppstår driftsproblem under kapning ska du omedelbart avbryta arbetet för att undvika skador på produkten eller farliga situationer för personer och kontrollera kedjans skick och/eller korrekta driftförhållanden.

6.2.3 ANVÄNDNING AV PRODUKTEN MONTERAD PÅ EN TELESKOPSTÅNG

När produkten har slagits på, enligt anvisningarna i stycke 6.2.1, tar du bort skyddsfodralet (15). För korrekt användning är det obligatoriskt att hålla produkten med båda händerna, höger hand på kontrollgreppet (25) och vänster hand på greppet (27) på stängen. Tryck sedan på manöverspaken (26) för att starta redskapet. Genom att släppa manöverspaken stannar redskapet. Innan du lägger undan redskapet ska du se till att kedjan är stillastående, stänga av ON/OFF-knappen, dra ut batteriet och sätta i skyddsfodralet för att skydda kedjan.

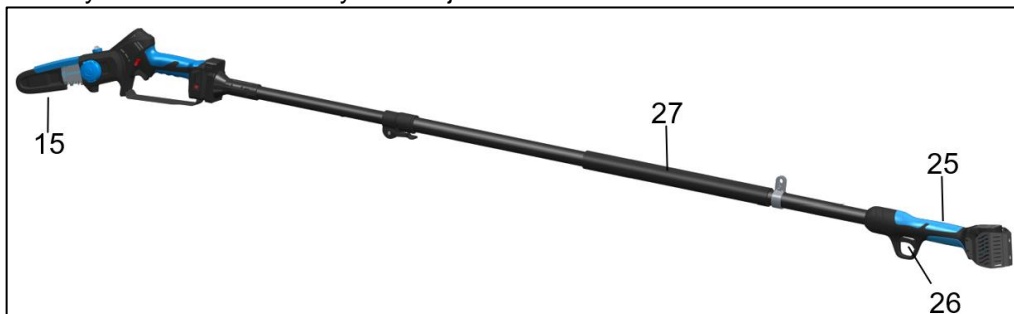

- Stanna aldrig under den gren du kappar och bedöm fallhöjden för de kapade grenarna. Grenar som faller till marken kan studsas uppåt med risk för skador.
- Håll stängen snett och överskrid inte en vinkel på 60° mot horisontalplanet.
- För att göra det lättare för de kapade grenarna att falla är det lämpligt att först kapa av de nedre grenarna
- Tryck inte hårt på beskärarens kedja när du klipper, utan låt den arbeta. För att uppnå bästa möjliga kapningsresultat är det viktigt att se till att kedjehastigheten inte minskar på grund av överbelastning.

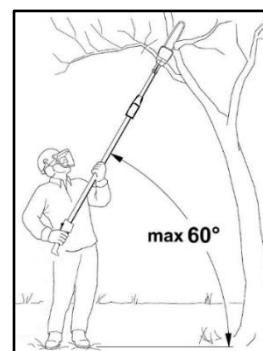

6.2.4 STOPP AV PRODUKTEN

- När man släpper upp manöverspaken (7) stoppas motorn och kedjan omedelbart.
- Slå av redskapet med ON-OFF-knappen (10).
- Sätt på skyddsfodralet (15) för att skydda operatören från oavsiktlig kontakt med kedjans vassa delar.
- Ta ut batteriet (16) genom att samtidigt trycka på de två sidoknapparna (17) för att frigöra säkerhetsspärren och skjut sedan batteriet uppåt enligt Fig.4.



Fig.4



UPPMÄRKSAMHET

För att undvika fara eller skador på egendom eller personer får du inte stödja eller lämna redskapet utan uppsikt innan kedjan är stillastående och utan skyddsfodralet, så snart användningen har upphört.

6.2.5 PRODUKTSTOPP MONTERAT PÅ TELESKOPSTÅNG

- När man släpper upp manöverspaken (26) stoppas motorn och kedjan omedelbart.
- Slå av redskapet med ON-OFF-knappen (10).
- Sätt på skyddsfodralet (15) för att skydda operatören från oavsiktlig kontakt med kedjans vassa delar.
- Ta ut batteriet (16) genom att samtidigt trycka på de två sidoknapparna (17) för att frigöra säkerhetsspärren och skjut sedan batteriet uppåt enligt Fig.4.

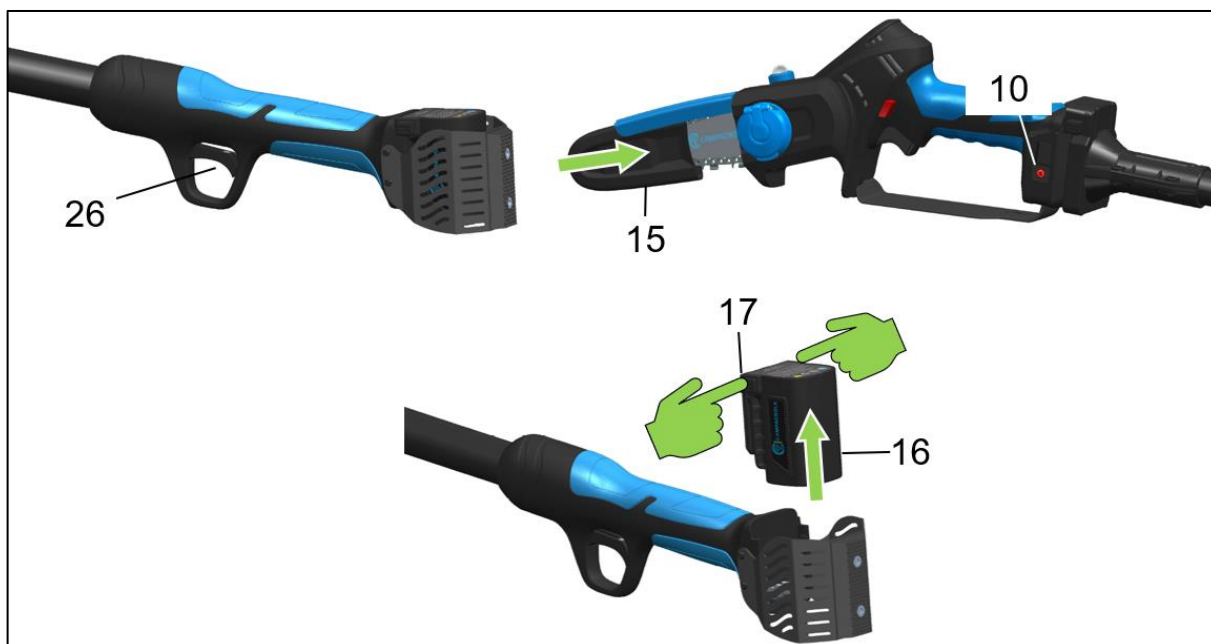

6.3 ARBETS- OCH KAPNINGSSINSTRUKTIONER

6.3.1 SNITTKAPNING

Starta produkten genom att samtidigt trycka in säkerhetsspärren och manöverspaken.

Kapa stammen med den nedre delen av kedjestången.

Placera stötfångarens (14) spets på grenen och använd den som stödpoint under kapningen, samtidigt som du håller sågbladet vertikalt.

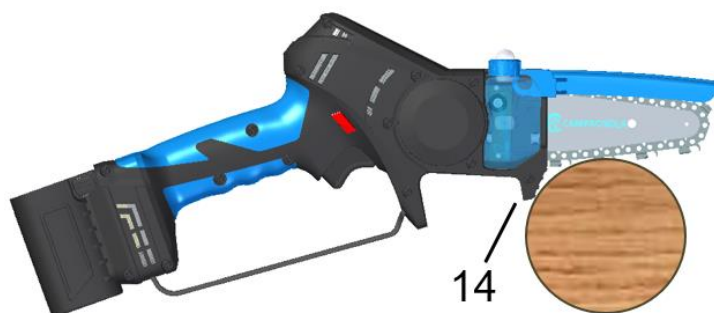

Gör så här om grenen är uppspänd: Gör ett snitt för att avlasta den trycksatta sidan och gör därefter ett tvärsnitt över den spända sidan av grenen.

6.3.2 KAPNING AV TJOCKA GRENAR

Gör ett avlastningssnitt (A) 20 cm framför den identifierade punkten (B), där snittkapningen sedan kommer att göras.

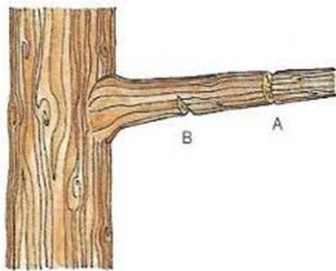

UPPMÄRKSAMHET

Om virket blockerar kedjan under kapningen ska du stanna motorn för att lyfta stammen och ändra dess läge. Försök inte frigöra kedjan genom att dra i redskapets grepphandtag.

6.4 PRODUKTHANTERING

Innan du hanterar redskapet, vid korta förflyttningar, se till att:

- Redskapet är avstängt
- Kedjan är stillastående
- Skyddsfodralet är isatt.

När ovanstående villkor har verifierats, fortsätt med hanteringen genom att vrida skärhuvudet bakåt i förhållande till hanteringsriktningen och se till att inga personer, föremål eller djur kan komma i kontakt med redskapet.

Vid förflyttning från olika platser eller för långa förflyttningar är det förutom ovanstående (punkt a-b-c) också föreskrivet att:

- Plocka ut batteriet;
- Förvara redskapet och batteriet i sina förpackningar.

6.5 AVSTÄLLNING

Efter användning, eller vid långa perioder av inaktivitet, rekommenderas att:

- Följa förfarandet för avstängning och säkring av produkten (se stycke 6.4).
- När de åtgärder som beskrivs ovan har utförts, töm oljetanken och stäng locket igen.
- Eliminera skäravfall (sågspån) från den främre kåpan. Sätt tillbaka och rengör redskapet perfekt och sätt tillbaka skyddsfodralet på stången.
- Följ alla underhållsstandarder som beskrivs i handboken samt gällande och tillämpliga säkerhetsföreskrifter.



UPPMÄRKSAMHET

Töm kedjans smörjmedelsbehållare under kortare och längre perioder när produkten inte används och förvara redskapet på en täckt, torr plats, skyddad från väder och vind för att bevara dess integritet.

7. UNDERHÅLL

De underhållsåtgärder som beskrivs nedan syftar till att hålla produkten effektiv och i gott skick, i syfte att förhindra eventuella haverier eller fel.

Begreppet "underhåll" omfattar följande aktiviteter:

➤ Förebyggande eller rutinemässigt underhåll

En uppsättning åtgärder som utförs med förutbestämda intervall eller i enlighet med föreskrivna kriterier och som syftar till att minska sannolikheten för fel eller försämring av en maskins funktion. Förebyggande underhåll omfattar inspektion, kontroll, justering, rengöring och smörjning.

➤ Specialiserat eller extraordinärt underhåll

Specialiserat underhåll definieras som allt arbete som utförs med förutbestämda intervall eller efter fel och haverier och som syftar till att återställa en maskins funktion. Specialiserat underhåll omfattar revision, reparation, återställande av nominella driftsförhållanden eller byte av en trasig, defekt eller utsliten enhet.



ANMÄRKNING:

Förebyggande och specialiserat underhåll kan utföras av användaren eller av tillverkarens tekniska servicecenter (C.A.T.) i enlighet med anvisningarna på databladet.

Vissa specialiserade underhållsåtgärder har på grund av sin komplexitet avsiktligt utelämnats från handboken och ska endast utföras av C.A.T., som har den tekniska kunskap, dokumentation och utrustning som krävs för att utföra åtgärderna.



UPPMÄRKSAMHET

Frekvensen för underhålls- och/eller reparationsarbeten måste vara:

- A) I funktion av slitagetillstånd. Reparationsarbete utförs efter utvärdering av resultaten av en preliminär revision, för att förhindra att enheten i fråga skadas
- B) efter fel eller försämring. En revision, under vilken felet eller försämringen fastställs, föregår reparationen.

Reparationen måste utföras efter att resultatet av revisionen har utvärderats.



ANMÄRKNING

TILLVERKAREN ANSVARAR INTE FÖR FEL ELLER FUNKTIONSSTÖRNINGAR UNDER PRODUKTENS GARANTIPERIOD, VARE SIG DET GÄLLER BRISTANDE UNDERHÅLL, BRISTFÄLLIG SMÖRJNING, BYTE AV DELAR SOM INTE ÄR ORIGINALDELAR ELLER SOM INTE HAR GODKÄNTS AV TILLVERKAREN, ELLER ANVÄNDNING AV PRODUKTEN PÅ ANNAT SÄTT ÄN VAD SOM ANGES I DENNA HANDBOK.

7.1 FÖREBYGGANDE ELLER RUTINMÄSSIGT UNDERHÅLL



De rutinmässiga underhållsåtgärder som listas nedan kan utföras av operatörerna eller av underhållsteknikerna. Den personliga skyddsutrustning som förutses och ska användas finns i stycke 1.5.

7.1.1 ÅTDRAGNINGSMOMENT

Skrubar och bultar av olika typer och storlekar måste dras åt vid underhållsåtgärder.

Följande tabeller visar, beroende på vilken typ av skruv och/eller bult som används, värdet på det maximala åtdragningsmoment som ska användas och respekteras för att undvika problem med produkten.

Pos.	Beskrivning	Funktion	KVALIFICERAD PERSONAL	Åtdragningsmoment
1	Skruv Ø3x10	Låser kåporna		1,5 Nm
2	Skruv Ø2,9x13	Låser tanken		1,5 Nm



UPPMÄRKSAMHET

Det är förbjudet för operatören att utföra underhåll och/eller åtdragning av skruvar och bultar som är reserverade för mekaniska eller elektriska underhållstekniker.

7.1.2 KEDJESMÖRJNING

Oljan fördelas på kedjan (1) genom att trycka på pumpen som sitter på tanklocket (12).

Säkerställ under användningen att det alltid finns ett överflöd av olja på kedjan och tryck på pumpen vid behov. Kontrollera alltid oljenivån i tanken (14) och fyll på vid behov.



UPPMÄRKSAMHET!

Underlåtenhet att använda smörjningsåtgärden kan leda till fastkörning av kedjan (1) i stödbladet (2).



7.1.3 BYTE AV KEDJA OCH/ELLER SÅGBLAD

Utför följande operationer i följd:

- Slå av produkten med ON/OFF-knappen (10) och locka ut batteriet (16) genom att trycka på flikarna (17).
- Hög stoppmutterns vred (3) och vrid det moturs tills du kan avlägsna den främre kåpan (5).
- Vrid justerskruven (4) moturs till anslag för att lossa på kedjan (1).
- Avlägsna bladet (2) och den kedja (1) som ska ersättas.
- Sätt in kilarna till kedjans (1) transmissionslänkar i spåren på bladet. Pilarna på kopplingslänkarna, på bladets (2) övre del, måste vara vända mot spetsen.
- Placera bladet och kedjan på redskapet och kontrollera att:
 - kedjestyrlänkarna är inkopplade på drevets kuggar
 - öglan (A) i bladet är insatt i skenan på redskapets huvuddel.
 - kedjespännarens stift (B) är insatt i hålet på bladet.
- Återmontera kåpan (5) och skruva fast stoppmutterns vred (3) medurs utan att dra åt.
- Spänn kedjan genom att vrida justerskruven (4) medurs så att den är väl sträckt och lätt kan glida med handens kraft.
- När korrekt spänning har uppnåtts ska du vrida vredet medurs tills kåpan är åtdragen på bladet och sedan stänga vredet igen.

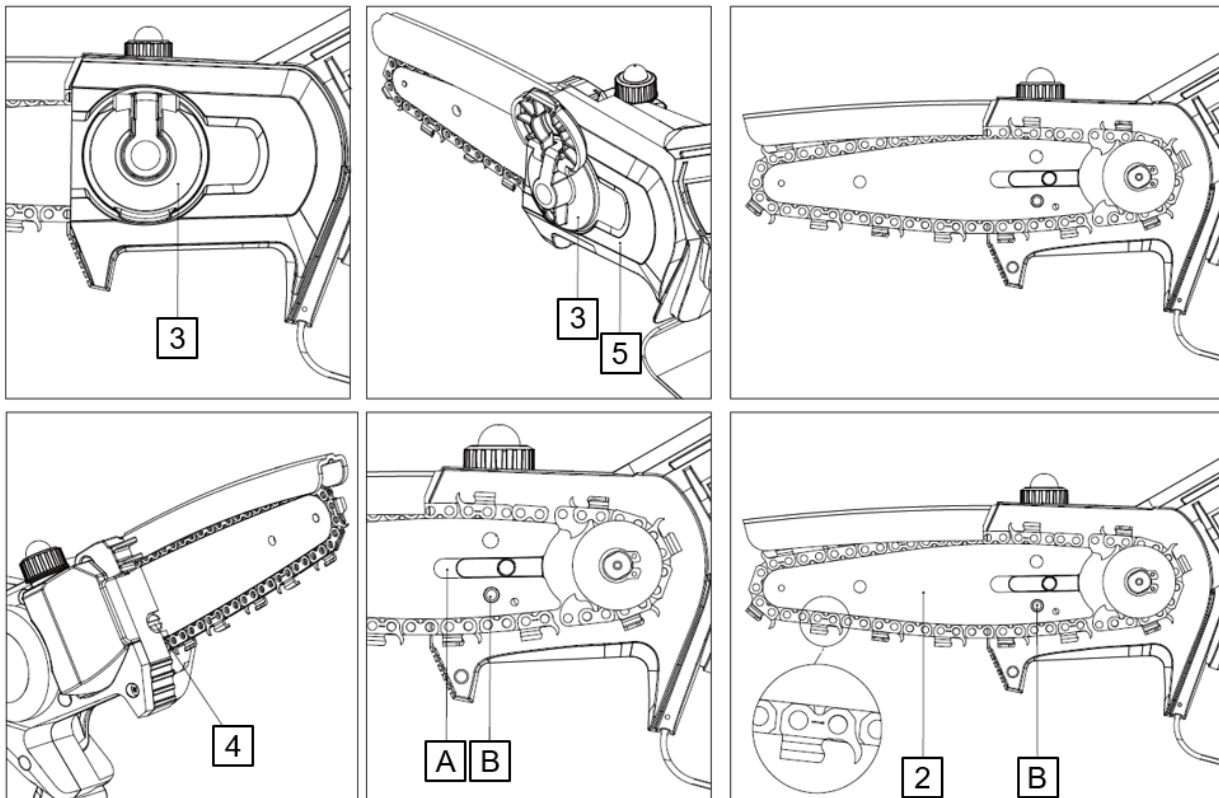

ANMÄRKNING

Bladet kan monteras i valfri position, även om Campagnola-logotypen är upp- och nervänd.

**VIKTIGT**

Efter att den har smörjts väl, låt kedjan (1) snurra på låg hastighet i några minuter innan du börjar kapa så att oljan når ut till alla delar av kedjan (1) och bladet (2). Gör så att kedjan, bladet och drevet värms upp helt. Säkerställ att de första skärningarna är lätta och se till att det alltid finns ett särskilt överflöd av olja, utan att skapa övertryck.

7.1.4 KONTROLL AV KEDJANS DREV

Kontrollera regelbundet drevets slitage.

Om slitaget på drevets tänder överskrider = 0,5 mm (0,02 in.) måste drevet bytas ut.

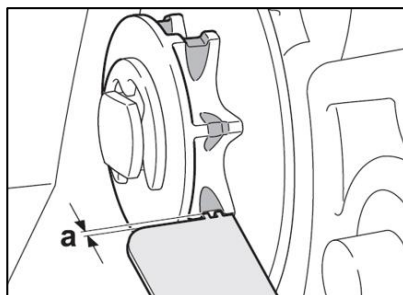

Använd aldrig en kedja med ett nött drev, speciellt om kedjan är ny. Montera alltid en ny kedja på ett nytt drev.

**VIKTIGT**

Bytet av kedjedrevet ska utföras av en auktoriserad C.A.T.

7.1.5 UNDERHÅLL VID ARBETETS SLUT

Efter användning, eller vid långa perioder av inaktivitet, rekommenderas att:

- Följa förfarandet för avstängning och säkring av redskapet som beskrivs ovan (se stycke 6.5).
- Töm oljetanken och sätt tillbaka locket.
- Eliminera skäravfall (sågsån) från den främre kåpan. Återmontera och rengör redskapet grundligt.
- Sätt på skyddsfordralet på stången.
- Utför att underhållsåtgärder som beskrivs i handboken.

**UPPMÄRKSAMHET**

Demontera var 20:e arbetstimme det främre skyddet och eliminera skäravfall som kan äventyra redskapets korrekta användning.

7.2 SPECIALISERAT ELLER EXTRAORDINÄRT UNDERHÅLL



Extraordinära underhållsåtgärder måste utföras av en mekanisk eller elektrisk underhållstekniker beroende på vilken aktivitet som ska utföras.

Före varje extraordinär underhållsaktivitet är det obligatoriskt att säkra produkten, i synnerhet:

- Använd skyddshandskar med perforerings- och skärskydd.
- Stäng av redskapet med ON/OFF-knappen (10).
- Koppla bort batteriet (16).
- Placera batteriet på en säker, torr och väderbeständig plats.

**UPPMÄRKSAMHET**

Allt extraordinärt underhåll utöver det som anges i stycke 7.2.1, 7.2.2 och 7.2.3 måste utföras av en C.A.T.

7.2.1 RENGÖRING AV SÅGBLAD OCH SMÖRJNIPPLAR



För att stång och kedja ska fungera effektivt är det nödvändigt att hålla smörjsystemet rent från allt skäravfall (sågsån).

Demontera först den främre kåpan (5), kedjan (1) och stången (2) enligt anvisningarna i stycke 7.1.3.

Rengör kåpan (5) och hela redskapsområdet under stången, var särskilt uppmärksam på oljefördelaren (A).

Avlägsna eventuell smuts på stången med en borste:

- Rengör stångens spår med den speciella skrapan.
- Rengör smörjniplarna

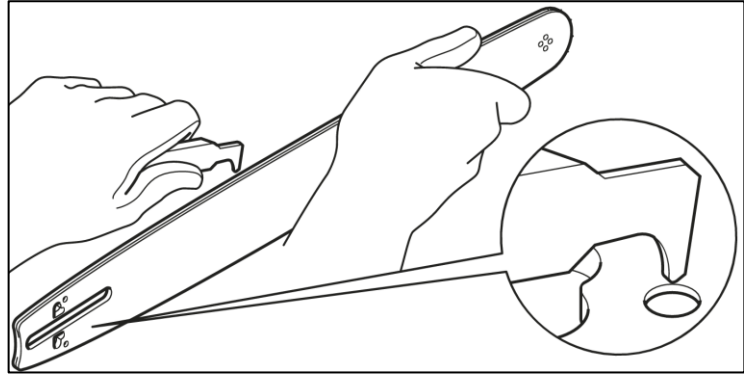
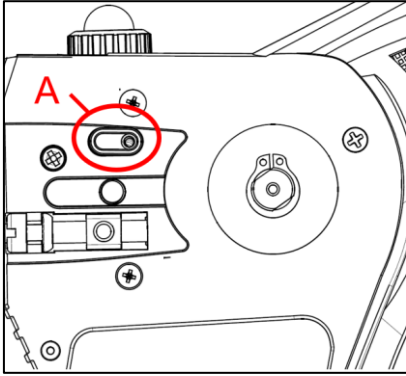

(*) För rekommenderad typ av fett/smörjmedel och/eller lim/tätningemedel, se stycke 7.3.3.

7.2.2 SMÖRJNING AV MOTORDREV



Detta stycke innehåller information och anvisningar som ska följas vid smörjning av kugghjulen.

Utför följande åtgärder med jämna mellanrum i denna ordning:

- Demontera först den främre kåpan (5), kedjan (1) och stången (2) enligt anvisningarna i stycke 7.1.3.
- Avlägsna skruven (A) och O-ringen (B).
- Fyll i lite fett i hålet.
- Skruva fast skruven (A) med införd O-ring (B).

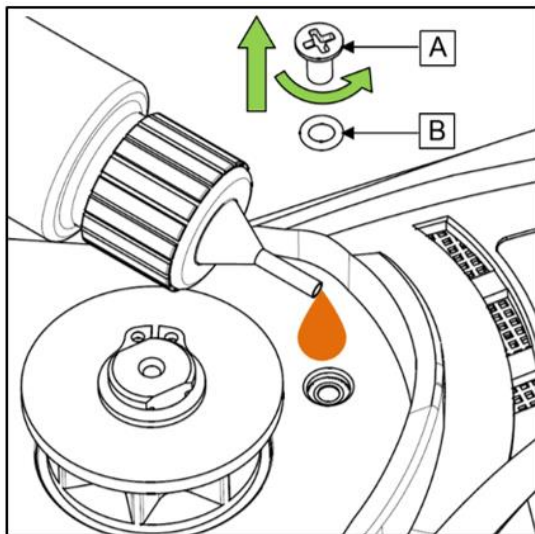

(*) För rekommenderad typ av fett/smörjmedel och/eller lim/tätningemedel, se stycke 7.3.3.

7.2.3 KEDJESLIPNING



UPPMÄRKSAMHET

Följ tillverkarens anvisningar för kedjans slipning och underhåll.

Kedjan måste alltid vara väl slipad. Om kedjan är slipad slår den sig in i träet och producerar stora, långa spån. Slipa kedjan när någon av följande situationer uppstår:

- kedjan kappar inte utan att pressa bladet mot träet och producerar mycket fint sågspån;
- om kapningen inte ger sågspån har kedjan helt tappat sin egg och pulveriserar träet vid kapningen;
- beskäraren "hoppas" när den skär.

Nedan följer en kort beskrivning av en kedjetand:

- A = Slipningsvinkel
- B = Kapningsvinkel
- C = Djupmått
- D = Parallella
- E = Skäregg högerlänk
- F = Skäregg vänsterlänk
- G = Djupbegränsare

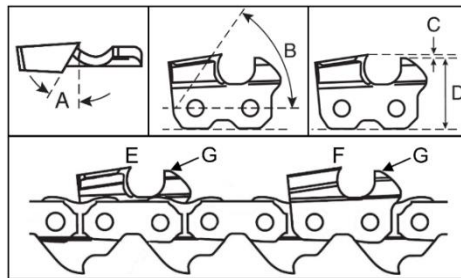

UPPMÄRKSAMHET

Kedjans tänder är vassa och operatören kan skära sig. Använd arbetshandskar med perforeringskydd.

➤ SLIPNING AV VASSA DELAR

Rengör kedjan före slipning och byt ut skadade eller slitna delar.

Fortsätt med slipningen med hjälp av den medföljande filen på 4 mm diameter som passar för kedjans steg (1/4").

- Under slipningen måste rundfilen hållas i rät vinkel mot stängan.
- Slipa alltid kedjan inifrån och ut av skärkanten för att bibehålla skäreggens vinkel på 30°.
- Slutför slipningen av tänderna på samma sida och vänd sedan kedjan och upprepa åtgärden för tänderna på motsatt sida.
- De vassa kedjelänkarna måste, efter slipning, ha samma längd och bredd.

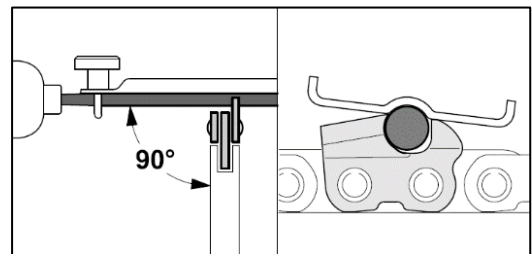

➤ JUSTERING AV DJUPBEGRÄNSARE

Vid var 3:e eller 4:e slipning av kedjan ska du kontrollera och vid behov fila djupbegränsaren enligt nedan:

- Placera djupmättet på kedjan (1) så att djupbegränsaren skjuter ut.
- Fila den utskjutande delen av djupavgränsaren med en plattfil tills samma nivå uppnås som på djupmättet.
- Runda av djupbegränsarens främre hörn.

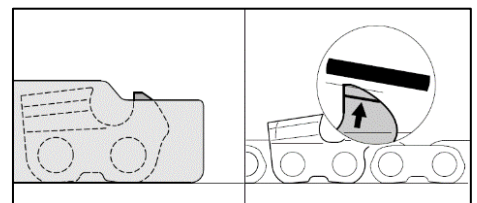

7.2.4 KONTROLL AV BATTERI OCH REDSKAP



Utöver de uppgifter som anges i punkt 3.7 är det fortfarande den elektriska underhållsteknikerns ansvar att kontrollera följande:

- Batteriskalet är helt intakt.
Endast intakta skal ska användas. Om svullnad, sprickor i skalet, läckande kemiska substanser etc. upptäcks får inte batteriet användas.
- Kontroll av anslutningsplintarna och deras status.
Underhållsteknikern måste se till att alla kontakter är intakta, inte uppvisar tecken på oxidation, inte är böjda/avbrutna/saknas och/eller är täckta av föroreningar och material som kan minska eller förändra kontakten.
- Kontroll av anslutningsplintarna på redskapssidan
Underhållsteknikern måste se till att alla kontakter är intakta, inte uppvisar tecken på oxidation, inte är böjda/avbrutna/saknas och/eller är täckta av föroreningar och material som kan minska eller förändra kontakten.
- Kontroll av anslutningsplintarna på batteriladdarens sida och komplett funktion, enligt anvisningarna som medföljer laddaren.
Underhållsteknikern måste se till att alla kontakter är intakta, inte uppvisar tecken på oxidation, inte är böjda/avbrutna/saknas och/eller är täckta av föroreningar och material som kan minska eller förändra kontakten.

7.3 UNDERHÅLLSTABELL

Underhållsaktiviteterna för produkten har organiserats enligt anvisningarna i denna handbok.

De härrör delvis från de underhållsaktiviteter som produkten traditionellt utsätts för, och delvis från erfarenheterna från CAMPAGNOLA S.r.l.:s servicecenter.

Detta gör det möjligt att inkludera produktspecifika skillnader i ett och samma dokument.



ANMÄRKNING

Förebyggande och specialiserat underhåll (rutinmässigt och extraordinärt) kan utföras, enligt instruktionerna i handboken, av den användande kunden eller av CAMPAGNOLA S.r.l.:s auktoriserade servicecenter.



UPPMÄRKSAMHET

De underhållsåtgärder som beskrivs nedan ska utföras när produkten står stilla och strömmen är avstängd.

7.3.1 IFYLLNINGSKRITERIUM

Det är viktigt att kortet nedan (eller motsvarande system) fylls i fullständigt för varje underhållsaktivitet och att det sedan förvaras av den underhållsansvarige i en särskild pärm.

CAMPAGNOLA <small>Be your side, since 1958</small>		SCHEDA DI CONTROLLO E MANUTENZIONE DEL PRODOTTO			
PRODOTTO:		MODELLO:		MATICOLA:	DATA FABBRICAZIONE:
DATA	INTERVENTO EFFETTUATO	MANUTENZIONE ESEGUITA	FIRMA	NOTE	DATA PROSSIMO INTERVENTO



FARA

Underhållsåtgärder måste utföras med den frekvens som anges i nästa kapitel.

Eftersom detta är en handmanövrerad produkt är det obligatoriskt att utföra underhåll vid de tidpunkter som föreskrivs av tillverkaren och att registrera underhållsaktiviteter på ovan nämnda kort eller liknande system för spårbarhets- och registreringsändamål.

7.3.2 LISTA ÖVER UNDERHÅLLSAKTIVITETER OCH FREKVENS

I tabellen nedan visas underhållsåtgärderna och hur ofta de ska utföras:

UNDERHÅLL	RUTINMÄSSIGT					EXTRAORDINÄRT I slutet av varje arbetsäsong / minst en gång om året och vid reparation eller återställande av driftförhållanden
	För användning	Varannan arbetstimme	Varje dag	Varje vecka	Var 90:e dag	
Kontrollera produktens totala integritet.	X					X
Kontrollera kedjans smörjning	X	X	X			X
Kontrollera kedjans skick och spänning	X	X	X	X		X
Kontrollera skicket på bladet	X			X		X
Kontrollera skyddens och säkringarnas integritet.	X			X		X
Kontrollera att alla skruvar är ordentligt åtdragna				X		X
Kontrollera och fyll på med olja	X	X	X			X
Avlägsna skäravfall.			X	X		X
Kontrollera slitaget på kedjedrevet.				X		X
Smörjning av drev				X		X
Kontrollera batteriernas effektivitet	X				X	X
Revisionsprotokoll som ska utföras av ett servicecenter som auktoriserats av tillverkaren.						X
Underhållsladdning av batteriet. Nödvändigt för att undvika att det går under (10V Stark M, 15V Stark L) (inte längre uppladdningsbart).					X	

För detaljer om driftmetoder, se denna handbok och i synnerhet styckena 7.1 och 7.2.

När det gäller alla kommersiellt installerade komponenter som finns på produkten och för vilka specifik dokumentation har tillhandahållits, måste hänvisning göras till ovan nämnda dokumentation för alla aktiviteter.

7.3.3 SMÖRJMEDEL

Produkten har utformats på ett sådant sätt att smörjningsrelaterade åtgärder minskas, men på grund av dess inneboende användning krävs smörjmedel för skärorganet.

Vi rekommenderar professionell olja eller SAE 30-olja för smörjning av beskärarens kedja.

Vi rekommenderar nedanstående fett för alla underhållsaktiviteter som rör smörjning av kuggjul och mekaniska delar vid all demontering/montering och/eller justering som omfattas av underhållsaktiviteten.

Kommersiell data för fett	
Leverantör	PAKELO MOTOR OIL Srl
Typ	MULTIPLEX EP NLGI 2 Grease
Användning	Lämplig när exceptionell belastnings- och slitstyrka krävs i en mängd olika applikationer.

Före användning ska du begära ett "produktsäkerhetsdatablad" från tillverkaren, som normalt också finns på leverantörens webbplats.

Använd inte andra smörjmedel än de som anges av tillverkaren på de ställen där de är avsedda att användas.

Får inte blandas med andra smörjmedel.

Försiktig användning rekommenderas.

Vid hantering/användning av fett ska alltid ogenomträngliga skyddshandskar användas och fettets säkerhetsdatablad följas.

Kom ihåg att:

- Inandning av ångor som bildas vid förbränning av produkten vid en temperatur över 300 °C kan leda till funktionsstörningar hos operatören;
- rökning är förbjuden;
- det är obligatoriskt att tvätta händerna efter hantering av produkten.

8. PROBLEM - ORSAKER - ÅTGÄRDER

Felsökning får endast utföras av utbildad personal som har tagit del av anvisningarna i denna handbok och den medföljande dokumentationen.

Situationer som kan leda till fel kan normalt hänföras till bristande eller dåligt underhåll eller fel på någon mekanisk och/eller elektrisk/elektronisk komponent i produkten eller en situation som är relaterad till det material som hanteras.

I följande tabell listas möjliga fel som kan uppstå på produkten. Kolumnen "Orsaker" visar orsaken till feltillståndet. Kolumnen "Åtgärd" visar den korrigerande åtgärden för att lösa den felsituation som har uppstått.

PROBLEM	ORSAK	ÅTGÄRD
Produkten fungerar inte.	Inkompatibelt batteri	Byt ut batteriet mot ett kompatibelt batteri
	Urladdat batteri	Ladda upp batteriet
	Skadat eller smutsigt kontaktdon	Kontakta en C.A.T.
Kedjan fastnar.	Otillräcklig smörjning. Låg oljenivå i tanken.	Fyll på med olja i tanken.
	Otillräcklig kedjespänning	Ställer in kedjespänningen
	Bristande efterlevnad av skärvillkor	Se arbetsstandarder i kapitel 6.3
Hög temperatur på beskäraren	Bristande efterlevnad av skärvillkor	Se kap. 6.3 Standarder för arbete och kapning. Vänta tills temperaturen sjunker under 20°
	Skadad elektronik	Kontakta en C.A.T.
Kedjan hoppar under kapningen.	Sliten kedja	Slipa kedjan
	Skadad kedja	Byt ut kedjan
Beskäraren har ingen styrka	Urladdat batteri	Ladda batteriet
	Batteriet är uttjänt eller ska bytas ut	Kontakta en C.A.T.
Batteriet laddas inte LED-lampan för motsvarande batterifack tänds inte när ett batteri sätts i	Strömkontakten inte isatt	Kontrollera att batteriladdaren är ansluten till eluttaget.
	Strömkontakten levererar inte spänning	Säkerställ att anslutningskontakten matas och att inga avskiljningsanordningar har löst ut.
	Batteriet är för varmt eller för kallt eller skadat	Skadat batteri. Kontakta en C.A.T.
	Fel på batteriladdaren	Kontakta en C.A.T.

8.1 LARMLISTA

I följande tabell listas de diagnoser som kan visas på redskapets display i händelse av elektriska/elektroniska fel som kan uppstå på produkten.

Larmsbeskrivning	Felkod	Antal blinkningar	Antal ljudsignaler
Inget problem	E00	0	0
Kontaktsskydd	E01	1	1
Fel strömsensor	E02	2	6
Skada på mosfet	E03	3	6
Hall-sensor / trasigt skärblad	E04	4	3
Toppströmskydd / medelström	E05	5	5
Öppning blockerad / motor blockerad	E06	6	3
Överbelastning	E07	7	4
Underspänning / överspänning	E08	8	1
Överhettning mosfet	E09	9	6
Kommunikationsfel PWM /spänningsfel	E10	10	2
Batterifel	E10	10	7
EEPROM-fel	E11	11	6
Fasdetekteringsfel	E12	12	4
Programmeringsfel	E13	13	6
Sekatören och batteriet är inte kompatibla	E16	16	9
Moderkortet klarar inte av att kommunicera med batteriet	E17	17	10

9. RESERVDELAR

Så här beställer du reservdelar:

För att beställa reservdelar, kontakta din lokala distributör eller återförsäljare eller ett auktoriserat CAMPAGNOLA S.r.l. servicecenter och ange antal och artikelnummer för den del du vill beställa.

Reservdelslistan finns tillgänglig på tillverkaren CAMPAGNOLA S.r.l.'s webbplats. Alternativt kan du skicka en skriftlig begäran till:

CAMPAGNOLA S.r.l. Huvudkontor och fabrik
40069 ZOLA PREDOSA (BO) Italien
Via Lazio, 21,23,23/A e 23/B Tfn. +39 051 753500
Fax. +39 051 752551
www.campagnola.it - star@campagnola.it

med angivelse av:

- produktens serienummer;
- enhetstyp som anges på den typskylt som är installerad på produkten. Om det inte finns någon, ange en beskrivning av delen.
- beskrivning.
- önskad kvantitet.

10. BILAGOR

Detta kapitel innehåller en lista över DOKUMENT som levereras med produkten och utgör en integrerad del av denna handbok som tillhandahålls av CAMPAGNOLA S.r.l. och ska användas som referens för användning, drift och underhåll av själva komponenterna.

BESKRIVNING	TILLVERKARE
Allmänna garantivillkor	CAMPAGNOLA S.r.l.
Försäkran om överensstämmelse Maskindirektivet	CAMPAGNOLA S.r.l.
Snabbguide	CAMPAGNOLA S.r.l.



Brugs- og vedligeholdelsesvejledning

MOD. T-CAT M V1



Elektrisk trimmer med kæde

Dansk

OVERSAT FRA ORIGINALE INSTRUKTIONER

Læs bruger- og vedligeholdelsesmanualen omhyggeligt før brug



Alle rettigheder forbeholdes i alle lande

Enhver anmodning om yderligere eksemplarer af dette produkt, om information eller om service på kundens adresse eller om afklaring af tekniske aspekter af dette dokument skal rettes til områdets distributør eller forhandler eller til det tekniske servicecenter på

CAMPAGNOLA S.r.l.
Hovedkvarter og fabrik
40069 ZOLA PREDOSA (BO) Italien
Via Lazio, 21, 23, 23/A, 23/B og 25 Tlf. +39 051 753500
Fax +39 051 752551
www.campagnola.it www.campagnola.it star@campagnola.it

Producenten skal opbevare en kopi af denne manual i ti (10) år fra fremstillingsdatoen.

Udarbejdelsen af tekst og billeder er blevet gennemgået med den største omhu. Uanset det foregående forbeholder CAMPAGNOLA S.r.l. sig ret til at ændre og/eller opdatere oplysningerne heri for at rette typografiske fejl og/eller unøjagtigheder uden forudgående varsel eller nogen forpligtelse fra deres side.

Beskrivelserne og illustrationerne i denne publikation er ikke bindende; virksomheden CAMPAGNOLA S.r.l. forbeholder sig derfor ret til når som helst, uden at forpligte sig til at opdatere denne publikation, at foretage ændringer i organer, detaljer eller levering af tilbehør, som den måtte finde passende med henblik på at forbedre produktets funktion eller for ethvert andet krav, der ikke involverer produktsikkerhedsaspekter.

Det er også brugerens ansvar at sikre, at der kun findes opdaterede versioner af manualen på brugsstedet, hvis dette dokument ændres af producenten.

Indholdet i denne manual er udelukkende af teknisk karakter og tilhører CAMPAGNOLA S.r.l.

Ingen del af denne manual må oversættes til et andet sprog og/eller tilpasses og/eller reproduceres i nogen anden form og/eller ved hjælp af mekaniske eller elektroniske midler, fotokopiering, optagelse eller andet, uden forudgående skriftlig tilladelse fra CAMPAGNOLA S.r.l.

Ejerfirmaet beskytter sine rettigheder i lovens fulde udstrækning.

Dokumentationen er udarbejdet i overensstemmelse med punkt 1.7.4 i direktiv 2006/42/EF.

Kære kunde.

CAMPAGNOLA S.r.l. Tak, fordi du har købt et produkt fra din serie, og jeg opfordrer dig til at læse og forstå denne vejledning.

Evnen til at fortolke markedet med specifikke svar og overordnede dynamikker har sammen med garantien for omfattende sektorkendskab gjort CAMPAGNOLA S.r.l. til verdens førende inden for design, konstruktion og fremstilling af beskærings- og høstudstyr.

Gennem sit effektive salgs- og servicenetværk med højt kvalificeret personale tilbyder CAMPAGNOLA S.r.l. en bred vifte af produkter:

- Pneumatiske og elektromekaniske (med batteri) beskære- og grensakse til beskæringen, også med forlængerstang;
- pneumatiske høstmaskiner, elektromekaniske (med batteri) eller med motor, til høst af oliven og diverse frugttyper;
- kompressorer som kan kobles til traktorens trepunktsophæng og motorkompressorer;
- elektromekanisk bundtemaskine.

Årsagerne til valget kan sammenfattes i:

- > Produkterne er brugervenlige og praktiske;
- > de kan bruges til mange formål;
- > fremstillingsmaterialer af kvalitet;
- > pålidelighed;
- > god konstruktionsteknik.

Det er lettere at læse denne håndbog, fordi der er et generelt indeks på første side og et layout, der gør det nemt at finde det emne, man er interesseret i.

Den dokumentation, der følger med produktet, består af denne vejledning og eventuel dokumentation, der er anført i kapitlet om bilag, som er en integreret del af denne vejledning.

Her finder du alle de nødvendige oplysninger til korrekt brug af det købte produkt samt til installation, idriftsættelse, vedligeholdelse og nedlukning.

Det er et ufravigeligt krav, at brugeren læser og forstår denne manual i sin helhed og nøje følger advarslerne og forskrifterne i den medfølgende dokumentation.

Vi opfordrer dig til at kontakte CAMPAGNOLA S.r.l. eller din lokale forhandler direkte for at få reservedele, råd om valg af specialudstyr eller blot for at få oplysninger om det købte produkt.

Disse originale vejledninger er blevet udarbejdet på italiensk. Ethvert andet sprog er en oversættelse af originalen.

1. GENERELT	895
1.1 INTRODUKTION	896
1.2 KVALIFICERING AF PERSONALE	896
1.3 SIKKERHEDSREGLER I MANUALEN.....	897
1.4 BRUGTE SYMBOLER.....	897
1.5 PERSONLIGE VÆRNEMIDLER (PVM)	899
1.6 FORBUD MOD ÆNDRINGER	901
1.7 ANVENDT TERMINOLOGI OG AKRONYMER	901
1.8 GARANTI	902
2. TEKNISK BESKRIVELSE	902
2.1 PRODUKTIDENTIFIKATION	902
2.2 TEKNISKE DATA.....	903
2.3 REPRÆSENTATION AF TILGÆNGELIGE MODELLER	904
3. BESKRIVELSE AF PRODUKTET.....	904
3.1 TILLADT ANVENDELSE – TILSIGTET	904
3.2 FORBUDT BRUG.....	905
3.3 PRODUKTSAMMENSÆTNING	906
3.4 SUPPLERENDE DELE.....	907
3.5 GENERELLE DRIFTSEGESKABER	907
3.6 BRUG AF BATTERIER	908
3.7 BRUG AF BATTERIPLADEREN	910
4. SIKKERHED.....	912
4.1 GENERELLE OPLYSNINGER.....	912
4.2 GÆLDENDE DIREKTIVER OG TEKNISKE STANDARDER	913
4.3 IDENTIFIKATION AF PRODUKTET	913
4.4 CE-MÆRKNING	913
4.5 BEGRÆNSNINGER I BRUGEN	915
4.6 FARLIGE ZONER	915
4.7 MILJØMÆSSIGE DRIFTSBETINGELSER.....	915
4.8 VIBRATIONER.....	916
4.9 STØJ	916
4.10 BORTSKAFFELSE AF BRUGTE MATERIALER	917
4.11 ANVISNINGER FOR SPECIALAFFALD	917
4.11.1 BATTERIER	918
4.12 SIKKERHEDSANORDNINGER ANVENDT PÅ PRODUKTET.....	918
4.12.1 FASTE BESKYTTELSER	918
4.12.2 AFTAGELIGE BESKYTTELSER	919
4.12.3 ENHED MOD UTILSIGTET OPSTART	919
4.13 RESTRISIKO	920
4.13.1 SLAG OG KNUSNING.....	920
4.13.2 KLIPNING	920
4.13.3 BRAND	920
4.13.4 EKSPLOSIV ATMOSFÆRE:	921
4.13.5 BLINDING	921
4.13.6 FALD, UDKASTNING AF GENSTANDE.....	921
4.13.7 GLIDE.....	921
4.13.8 PISKESMÆLDSEFFEKTEN	922
4.13.9 SNUBLE.....	922
4.13.10 KREDSLØBSFEJL.....	922
4.13.11 LYN.....	922
4.13.12 RISIKO FOR SKOLDNING/FORBRÆNDING	922
4.14 YDERLIGERE KRAV TIL FARER VED BRUG AF PRODUKTET	922
4.15 YDERLIGERE KRAV TIL OPMÆRKSOMHED	924
4.16 GENERELLE BEMÆRKNINGER OM ADFÆRD	925
4.17 ADVARSELPLADER	926
4.17.1 BORTSKAFFELSE AF ADVARSELPLADER.....	927
5. INSTALLATION.....	928
5.1 PAKNING OG UDPAKNING	928
5.1.1 OPBEVARING.....	929
5.2 SAMLING AF PRODUKT.....	930
5.2.1 PÅFYLDNING AF KÆDESMØRINGSBEHOLDEREN	931

5.2.2	REGULERING AF KÆDESPÆNDING	932
5.2.3	SAMLING AF TELESKOPIK FORLÆNGERSTANG	932
5.3	KONTROL OG VERIFICERING FØR OPSTART	933
5.4	NEDLUKNING	934
5.4.1	YDERLIGERE OPLYSNINGER OM BORTSKAFFELSE AF BATTERIER	935
6.	BRUG OG DRIFT	935
6.1	GENERELLE OPLYSNINGER	935
6.2	DRIFT	935
6.2.1	OPSTART AF PRODUKT	936
6.2.2	PRODUKTANVENDELSE	936
6.2.3	BRUG AF PRODUKTET MONTERET PÅ EN TELESKOPSTANG	937
6.2.4	STOPPE PRODUKTET	937
6.2.5	PRODUKTSTOP MONTERET PÅ TELESKOPSTANG	938
6.3	ARBEJDS- OG UDSKÆRINGSINSTRUKTIONER	938
6.3.1	OPSKÆRING	938
6.3.2	SKÆRING AF TYKKE GRENE	939
6.4	PRODUKTHÅNDTERING	939
6.5	HENSÆTTELSE	939
7.	VEDLIGEHOLDELSE	939
7.1	FOREBYGGENDE ELLER RUTINEMÆSSIG VEDLIGEHOLDELSE	940
7.1.1	TILSPÆNDINGSMOMENTER	940
7.1.2	SMØRING AF KÆDEN	941
7.1.3	UDSKIFTNING AF KÆDEN OG/ELLER SKÆRESTANGEN	941
7.1.4	KONTROL AF SLID PÅ KÆDEHJUL	942
7.1.5	VEDLIGEHOLDELSE EFTER ARBEJDE	942
7.2	SPECIALISERET ELLER EKSTRAORDINÆR VEDLIGEHOLDELSE	942
7.2.1	RENGØRING AF SKÆRESTANG OG SMØREHULLER	943
7.2.2	SMØRING AF KÆDEDRIVHJULET	943
7.2.3	HVÆSNING AF KÆDEN	944
7.2.4	KONTROL AF BATTERI OG REDSKAB	945
7.3	VEDLIGEHOLDELSPLAN	945
7.3.1	INDSAMLINGSKRITERIUM	946
7.3.2	LISTE OVER VEDLIGEHOLDELSSEAKTIVITETER OG HYPPIGHED	947
7.3.3	SMØRE MIDLER	947
8.	FEJL – ÅRSAGER – LØSNINGER	948
8.1	ALARMLISTE	948
9.	RESERVEDELE	949
10.	BILAG	949

1. GENERELT

Manualen er ligesom overensstemmelseserklæringen en integreret del af produktet og skal altid følge det, når det flyttes eller videresælges, det til enhver tid, når det flyttes eller videresælges. Det er brugerens ansvar at holde dokumentationen intakt, så den kan konsulteres i hele produktets levetid.

Dette dokument findes i elektronisk format og kan downloades fra virksomhedens hjemmeside www.campagnola.it eller ved at indramme QR-koden i lynguiden, der følger med i produktemballagen.

Manualen afspejler det aktuelle tekniske niveau på leveringstidspunktet.

Producenten fraskriver sig ethvert ansvar for produktionsfejl og/eller skader forårsaget af produktet på ejendom, personer og dyr i følgende tilfælde:

- Misbrug af produktet til andre formål og/eller funktioner end dem, det er beregnet til;
- Manglende overholdelse af kravene i denne manual.
- Manglende overholdelse af de tekniske egenskaber, der er angivet af producenten med særlig henvisning til betingelserne for den tilsigtede brug.
- Brug under andre miljømæssige driftsforhold end dem, der er angivet i denne manual.
- Manglende overholdelse af monteringsbetingelser/ordinationer.
- Manglende, utilstrækkelig eller dårlig vedligeholdelse.
- Ændringer eller indgreb i produktet i forhold til den leverede konfiguration.
- Brug af uoriginale eller ikke-modelspecifikke reservedele.
- Brug på lukkede og/eller klassificerede steder.
- Brug i nærheden af højspændingsledninger.
- Brug af personer under 18 år eller over 80 år, eller med fysiske og/eller psykiske begrænsninger og/eller andre sygdomme, der gør dem uegnede til brug.
- Brug af uegnet, uautoriseret og uuddannet personale, herunder ved at læse og forstå denne manual fuldt ud.
- Brug af overvåget personale, der ikke var tilstrækkeligt uddannet og informeret som foreskrevet i Lovdekret 81/2008 i Italien (direktiv 89/391/EF eller direktiv 2009/104/EF og/eller deres nationale gennemførelsesbekendtgørelser) om sikkerhed på arbejdspladsen.
- Brug, der ikke er i overensstemmelse med lovgivningen om maskinsikkerhed og/eller sikkerhedsbestemmelserne i den **specifikke europæiske og/eller nationale lovgivning**, der gælder på arbejdspladsen.
- Hel eller delvis manglende overholdelse af disse instruktioner og/eller forbud og forskrifter i denne manual.
- Ekstraordinære begivenheder.

Ansvar for anvendelsen af sikkerhedsinstruktionerne i denne manual ligger hos brugerens/arbejdsgiverens personale, som er ansvarlig for de planlagte aktiviteter, og som skal sikre, at det personale, der er autoriseret til at montere, bruge og vedligeholde:

- er kvalificeret til at udføre den krævede aktivitet;
- er uddannet, informeret og instrueret i brugen af produktet og i at udføre vedligeholdelsesaktiviteter.
- kende og nøje overholde de krav, der er indeholdt i dette dokument.
- kender og anvender de generelle og specifikke sikkerhedsforskrifter, der gælder for produktet og arbejdspladsen.

Personale, der bruger produktet, skal møde op på arbejdspladsen i en psykofysisk tilstand, der er egnet til at udføre de tilsigtede og krævede opgaver.

Det er strengt forbudt at indtage alkoholiske drikke, narkotika og medicin, der ændrer arbejdstagerens psykofysiske tilstand.

Manglende overholdelse af sikkerhedsforskrifter kan medføre personskade/ulykke, beskadigelse af komponenter og produktets styreenhed.

Det er et ufravigeligt krav, at alt personale hos brugeren/arbejdsgiveren, og især det tekniske vedligeholdelsespersonale, har læst og forstået denne manual, er bekendt med og har de grundlæggende principper for mekanik og elektricitet og er kvalificeret til at bruge sådanne produkter/maskiner.

Manglende overholdelse af sikkerhedsforskrifterne og instruktionerne heri kan medføre skade på ejendom og personer samt beskadigelse af komponenter og produktets styreenhed.

Selv om denne manual er udtømmende, kan den under ingen omstændigheder erstatte tilstrækkelig erfaring hos det ansvarlige personale.

Brugeren kan til enhver tid kontakte producenten for at anmode om yderligere oplysninger ud over dem, der er indeholdt heri, samt for at indsende forslag til forbedringer.

1.1 INTRODUKTION

For at sikre maksimal driftssikkerhed har CAMPAGNOLA S.r.l. nøje udvalgt de materialer og komponenter, der skal bruges i konstruktionen af produktet. Dens gode ydeevne over tid afhænger af korrekt brug og korrekt forebyggende og periodisk vedligeholdelse i henhold til instruktionerne i denne dokumentation og den medfølgende dokumentation.

På trods af forholdsreglerne i forbindelse med design og konstruktion er det af afgørende betydning for produktets korrekte brug, sikkerhed, holdbarhed og pålidelighed, at producentens anvisninger følges nøje, og at produktet sættes i drift i overensstemmelse med disse anvisninger og de gældende lovkrav i brugslandet.

Formålet med denne manual er at give teknisk information til personale, der er ansvarlig for installation, brug, idriftsættelse og vedligeholdelse af det produkt, der leveres af CAMPAGNOLA S.r.l.

Instruktionerne heri er beregnet til alt brugerpersonale, som under alle omstændigheder skal have et elementært kendskab til mekaniske, pneumatiske, elektriske og elektroniske forhold, afhængigt af det købte produkt, i overensstemmelse med oplysningerne heri.

Brugs- og vedligeholdelsesvejledningen indeholder de oplysninger, der er nødvendige for at forstå, hvordan produktet samles, betjenes og vedligeholdes, især: teknisk beskrivelse af de forskellige funktionsgrupper, udstyr og sikkerhedssystemer, betjening, brug af instrumenterne og fortolkning af eventuelle diagnosesignaler, hovedprocedurer og oplysninger om vedligeholdelsesarbejde.

For at produktet kan bruges korrekt, forudsættes det, at arbejds- og brugsmiljøet er i overensstemmelse med de gældende sikkerheds- og hygiejnebestemmelser og med forskrifterne og forbuddene i denne vejledning.

1.2 KVALIFICERING AF PERSONALE

Alle interaktioner med produktet, der er beskrevet i manualen, skal udføres af det definerede personale i henhold til producentens anvisninger. Hver beskrevet procedure er ledsaget af det piktogram, der henviser til den operatør, der anses for mest egnet til at udføre de pågældende opgaver. Nedenfor kan du se, hvilke kvalifikationer personalet skal have for at udføre de forskellige aktiviteter.



Operatør

Tilstrækkeligt uddannet, autoriseret og kvalificeret brugerpersonale, som har læst og forstået denne manual i sin helhed, og som har tilstrækkelig viden og praktisk erfaring, og som har modtaget de nødvendige instruktioner til sikker brug af produktet til de aktiviteter, som det er konstrueret og leveret til.

Han skal være i stand til at udføre alle operationer, der er nødvendige for montering/installation, for at produktet fungerer korrekt og for hans egen og eventuelle kollegers sikkerhed.

Han skal have dokumenteret erfaring med korrekt brug af disse typer produkter og være autoriseret til at bruge dem. De skal være ordentligt uddannet, informeret og instrueret i denne henseende, herunder ved at forstå denne manual samt ved at deltage i de kurser, der er foreskrevet i den gældende lovgivning.

I tvivlstilfælde skal han rapportere enhver uregelmæssighed til sin overordnede.

Det er ikke tilladt at udføre nogen form for vedligeholdelse med undtagelse af rengøring, smøring, kædestramning, påfyldning af væsker, hvor sådanne findes, og eventuelle justeringer, som operatøren har tilladelse til, og som er beskrevet i kapitlet om vedligeholdelse.



Vedligeholdelsestekniker

Kvalificeret tekniker, der er i stand til at bruge produktet som operatør (med den profil, der kræves ovenfor), til at arbejde på mekaniske dele til justeringer, vedligeholdelsesreparationer og kan læse diagrammer, tekniske tegninger og reservedelslister.

Det er ikke tilladt at arbejde på elektriske dele (hvis der er nogen).

Om nødvendigt kan den give operatøren instruktioner om korrekt brug af produktet til produktionsformål.

Elektrisk vedligeholdelsestekniker

Kvalificeret tekniker, der er i stand til at betjene produktet som operatør (med den profil, der kræves ovenfor), arbejde med justeringer og elektriske dele til vedligeholdelse, reparation og udskiftning af defekte og/eller slidte dele.

Skal kunne læse kredsløbsdiagrammer og verificere den korrekte funktionscyklus.

Må kun arbejde under spænding i elektriske kabinetter og/eller kontroludstyr, hvis en egnet person (PEI) er involveret (se EN 50110-1 og EN 50110-2).

Om nødvendigt kan den give operatøren instruktioner om korrekt brug af produktet til produktionsformål.

CENTRE FOR TEKNISK BISTAND

Dette er de tekniske assistancecentre (også kaldet C.A.T.), som CAMPAGNOLA S.r.l. har autoriseret til at udføre service/reparationer på Campagnola-produkter.

1.3 SIKKERHEDSREGLER I MANUALEN

Forskrifterne, indikationerne, standarderne og de tilhørende sikkerhedsbemærkninger, der er beskrevet i de forskellige kapitler i manualen, har til formål at definere en række adfærdsmønstre og forpligtelser, der skal følges under udførelsen af de forskellige aktiviteter for at kunne arbejde under sikre forhold for personale, udstyr og det omgivende miljø.





De anførte sikkerhedsforskrifter henvender sig til alt personale, der er behørigt uddannet, informeret, instrueret og autoriseret til at udføre de forskellige aktiviteter og operationer i:

- transport
- Montering/installation
- Drift
- brug
- vedligeholdelse
- rengøring
- nedlukning og demontering
- som udgør den tilsigtede brugs måde for det pågældende produkt.

1.4 BRUGTE SYMBOLER

I manualen bruges en række symboler til at henlede læserens opmærksomhed og fremhæve nogle særligt vigtige aspekter af behandlingen.

Følgende tabel beskriver betydningen af de forskellige symboler, der bruges i manualen.

SYMBOL	BETYDNING	BEMÆRKNINGER
 Fare	Fare	Angiver en fare med risiko for ulykke, invaliditet eller alvorlig skade, endda død, for det ansvarlige personale. Vær meget opmærksom på de tekstblokke, der er markeret med dette symbol.
 Giv akt	Giv akt	Repræsenterer en advarsel med risiko for personskade eller mellemstor personskade på brugerens personale eller mulig skade på produktet, udstyr eller anden personlig ejendom tilhørende køberen/brugeren. Vær opmærksom på de tekstblokke, der er markeret med dette symbol.
	Vigtigt Advarsel	Angiver en advarsel eller en note om nøglefunktioner eller nyttig information. Vær opmærksom på de tekstblokke, der er markeret med dette symbol.
	Instruktioner	Angiver et obligatorisk krav om, at alt personale (bruger, vedligeholdelse osv.) skal læse og forstå den brugs- og vedligeholdelsesvejledning, der følger med produktet, i sin helhed.





Følgende tabel beskriver betydningen af de forskellige symboler, der kan være på produktet.

Se kapitel 4 i manualen for at få oplysninger om typen og placeringen af det symbol, der er anbragt på produktet.









Etiketter og piktogrammer er anbragt på produktet og/eller dets bestanddele for at fremhæve eventuelle resterende risici og deraf følgende handlinger, der skal udføres i overensstemmelse med de sikkerhedsprocedurer, der er angivet i denne vejledning.









Sikkerhedsskilte får forskellige betydninger i forhold til farve og geometrisk form, især følgende:

- Manglende overholdelse af sikkerhedsskiltene kan føre til farlige situationer med mulige skadevirkninger som alvorlig personskade eller død og/eller beskadigelse af selve udstyret.
- Afhængigt af de resterende risici af forskellig art, der er identificeret for produktet, har producenten udstyret det med fare-, advarsels- og forpligtelsesovervågningsplader, der er defineret i overensstemmelse med de europæiske bestemmelser om de grafiske symboler, der skal anvendes.

BETYDNING	FORM	FARVE
Fare		Gul
Forbud		Rød
Forpligtelse		Blå
Information		Blå

TABEL 1

SYMBOL	BETYDNING	BEMÆRKNINGER
	Generel fare	Vær opmærksom på de farer, der er angivet med de ekstra symboler
	Fare for skarpe genstande	Angiver tilstedeværelsen af skarpe elementer; med risiko for personskade for det ansvarlige personale/brugeren. Ansvarligt personale/brugere skal være meget opmærksomme på skilte og områder, hvor dette symbol er til stede, og overholde sikkerhedsafstande.
	Fare for varme overflader	Angiver en fare med risiko for skade på brugeren. Brug ikke produktet, medmindre du er blevet behørigt uddannet, informeret, instrueret og autoriseret til at bruge det.
	Fare for tilstedeværelse af spænding.	Angiver en fare med risiko for personskade, endda med dødelig udgang, for det ansvarlige personale/brugeren. Udvis ekstrem forsigtighed, når der er en sådan advarsel, og gå ikke ind i sådanne områder, medmindre du først har slukket for strømmen i det område, der er omfattet af advarslen.
	Fare for bevægelige dele	Angiver en fare i områder, hvor der er bevægelige dele. Ansvarligt personale/brugere skal være meget opmærksomme på skilte og områder, hvor dette symbol er til stede, og overholde sikkerhedsafstande.
	Fare for at knuse hænder	Angiver en fare for lukkebevægelsen af de mekaniske dele af udstyret; med risiko for skade på det ansvarlige personale/brugeren. Ansvarligt personale/brugere skal være meget opmærksomme på skilte og områder, hvor dette symbol er til stede, og overholde sikkerhedsafstande.
	Fare for udkastning af materiale	Ansvarligt personale/brugere skal være meget opmærksomme på skilte og områder, hvor dette symbol vises, overholde sikkerhedsafstande og bruge de foreskrevne personlige værnemidler.
	Fare fra højspændingsledninger eller strømførende dele	Pas på ikke at bruge produktet i nærheden af strømledninger og spændingsførende dele. Hold mere end 15 m væk fra strømførende dele.
	Støjfare	Dette piktogram angiver en fare med risiko for støj. Det gælder for produkter, der ikke er omfattet af støjdirektivet. Det A-vægtede lydeffektniveau, som produktet udsender, er angivet i tabellen med tekniske data i denne manual.

	Forbudt at bruge åben ild	Forbudt at bruge åben ild. Beskyt produktet og/eller batteriet mod varme og flammer.
	Forbud mod brug under ugunstige vejrforhold	Det er forbudt at bruge produktet under ugunstige vejrforhold som regn, lyn, hagl, sne osv.
Specifikke advarsler og forbud for batterier		
	Særlig fare for litium-ion-batterier	Litium-ion-batterier kan eksplodere, forårsage brand eller generere uønskede termiske effekter såsom "Termal Runaway" (*), hvis de adskilles, kortsluttes, beskadiges eller håndteres forkert. Må ikke udsættes for vand, ild eller høje temperaturer.
	Forbudt kontakt mellem batterier og varmekilder	Smid ikke batterier i ilden, og udsæt dem ikke for varmekilder som f.eks. varme fra varmeapparater, flammer, lasere, induktive kilder osv.
	Forbud mod brug under ugunstige vejrforhold	Det er forbudt at bruge batteriet under ugunstige vejrforhold som regn, lyn, hagl, sne osv. Nedsænk ikke batteriet i væsker.
	Forbudt kontakt mellem batterier og varmekilder	Smid ikke batterier i ilden, og udsæt dem ikke for varmekilder som f.eks. varme fra varmeapparater, flammer, lasere, induktive kilder osv.
	Udsæt ikke produktet for varmekilder	Det er forbudt at udsætte produktet for nogen form for direkte eller indirekte varmekilde.
	Internationalt genbrugssymbol	Angiver, at batteriet er fremstillet af materialer, der kan genbruges.
Krav til produktet, batteriet og batteriopladeren		
	Obligatorisk at læse manualen	Angiver et krav til operatører og vedligeholdelsespersonale om altid at læse bruger- og vedligeholdelsesmanualen (MUM) før enhver aktivitet (udpakning, samling/installation, brug, vedligeholdelse osv.) og/eller enhver interaktion med produktet.

(*) Termen Termal Runaway henviser til en ukontrolleret temperaturstigning i en celle eller batteripakke, som skyldes en eksoterm reaktion.



BEMÆRK

For type og placering af advarselsskilte på produktet henvises til afsnit 4.17. I dette afsnit er advarselsskiltene for fare, forbud og påbud og deres forklaringer oplyst og identificeret.

1.5 PERSONLIGE VÆRNEMIDLER (PVM)

Det personale, der er ansvarligt for brug og vedligeholdelse, og som udfører de forskellige aktiviteter, der er tilladt på produktet, skal bruge personlige værnemidler (PVM) for at forhindre alle mulige risici/skader som følge af udførelsen af de forskellige operationer, som f.eks.:

- hjelm til at beskytte hovedet;
- Sikkerhedsbriller eller maske til beskyttelse mod splinter, støv eller snavs fra processen;
- sikkerhedshandsker, -sko og/eller -støvler for at beskytte personalet mod risici som knusning, klipning, skæring osv.;
- Støjreducerende hovedtelefoner.

**GIV AGT**

Beklædningen på dem, der betjener eller udfører vedligeholdelse på produktet, skal overholde de væsentlige sikkerhedskrav, der er defineret i forordning 2016/425/EU, direktiv 89/656/EF og alle gældende love i det land, hvor produktet anvendes.

**FARE**

Ved arbejde, der kan medføre udslyngning af splinter eller materialer, der er farlige for en selv eller andre personer, der arbejder på tæt hold, skal operatøren sørge for eller anmode de ansvarlige om skærme eller andre passende sikkerhedsforanstaltninger.

**FARE**

Under drift og vedligeholdelse skal personalet bære passende arbejdstøj for at forhindre, at der sker ulykker. For at undgå mekaniske farer som slæbning, fastklemning, klipning og andet er det forbudt at bære tilbehør som armbånd, ure, tørklæder, ringe eller kæder under arbejds cyklussen og i forbindelse med vedligeholdelse.

**GIV AGT**

Det er netop brugerens/arbejdsgiverens ansvar at sikre, at det ansvarlige personale er behørigt uddannet, informeret og instrueret om de resterende risici, der er forbundet med den proces, der håndteres, og at de bruger de foreskrevne personlige værnemidler, samt at vurdere eventuelle nødvendige tilføjelser.

SYMBOL	BETYDNING	BEMÆRKNINGER
	Brug af beskyttelsesbriller er obligatorisk	Angiver et krav om, at personalet skal bruge beskyttelsesbriller. Der skal altid anvendes personlige værnemidler, når der arbejdes med produktet og/eller på forarbejdningsstedet eller under vedligeholdelse. Brug af beskyttelsesskærmen er foreskrevet, hvis der er risiko for, at genstande eller materiale slynges ud.
	Høreværn er obligatorisk.	Den angiver et krav om, at personalet skal bruge høreværn eller ørepropper for at beskytte deres hørelse. Der skal altid anvendes personlige værnemidler, når der arbejdes med produktet og/eller på forarbejdningsstedet eller under vedligeholdelse.
	Brug af beskyttelses- og isoleringshandsker er obligatorisk.	Den angiver et krav om, at personalet skal bruge beskyttelses- og isoleringshandsker. Der skal altid anvendes personlige værnemidler, når der arbejdes med produktet og/eller på forarbejdningsstedet eller under vedligeholdelse.
	Brug af sikkerhedsfodtøj er obligatorisk.	Den angiver et krav om, at personalet skal bruge beskyttelsesfodtøj. Der skal altid anvendes personlige værnemidler, når der arbejdes med produktet og/eller på forarbejdningsstedet eller under vedligeholdelse.
	Brug af passende arbejdstøj er obligatorisk.	Den angiver et krav om, at personalet skal bære passende beskyttende arbejdstøj. Der skal altid anvendes personlige værnemidler, når der arbejdes med maskinen og/eller på stedet eller under vedligeholdelse.
	Brug af beskyttelseshjelm er obligatorisk.	Den angiver et krav om, at personalet skal bære en beskyttende hjelm. Der skal altid anvendes personlige værnemidler, når der arbejdes med maskinen og/eller på stedet eller under vedligeholdelse.



BEMÆRK

De personlige værnemidler, der er angivet her, skal suppleres af brugeren/brugeren afhængigt af området/stedet/forarbejdningsstedet i landbrugsmiljøet (type/materialer og produkter, der behandles osv.), de fastsatte forskrifter og afhængigt af de gældende bestemmelser i anvendelseslandet.



SUPPLERENDE INFORMATION

Den detaljerede beskrivelse af de "piktogrammer" og "personlige værnemidler", der er specifikke for det leverede produkt, er beskrevet i de forskellige kapitler i denne vejledning.

Dette afsnit opregner og forklarer kun betydningen af "piktogrammer" og "personlige værnemidler".

1.6 FORBUD MOD ÆNDRINGER

Det er forbudt at foretage ændringer på produktet, og det er især forbudt at foretage ændringer, der kan reducere produktets sikkerhed. Det er især forbudt at fjerne eller ændre afskærmninger og/eller sikkerheds- og/eller signal- og/eller kontrolsystemer, der leveres af producenten.

Manglende overholdelse af instruktionerne i denne manual og i den medfølgende dokumentation fritager producenten for ethvert direkte eller indirekte ansvar.

For data, der ikke er inkluderet eller ikke kan udledes af de følgende sider, bedes du kontakte producenten direkte.

Det er også forbudt at bruge produktet med tredjepartskomponenter, der ikke oprindeligt blev leveret sammen med produktet.

Det kan føre til ulykker og/eller skader, som producenten holdes skadesløs for.

Vær opmærksom på, at producentens civil- og strafferetlige ansvar bortfalder i tilfælde af produktændringer.

Modifikationer af enhver art, der ændrer produktets oprindelige konfiguration ved at indføre risici, der ikke er vurderet af producenten, fritager producenten for ethvert ansvar.

I dette tilfælde skal producenten holdes skadesløs fra ethvert direkte eller indirekte ansvar.

1.7 ANVENDT TERMINOLOGI OG AKRONYMER

UDSAT PERSON: (Bilag I, 1.1.1 Direktiv 2006/42/EF).

Enhver person, der helt eller delvist befinder sig i et farligt område.

ANVENDELSESFORMÅL: (Bilag I, 1.1.1 Direktiv 2006/42/EF).

Brug produktet i overensstemmelse med oplysningerne i brugsanvisningen.

FARLIG ZONE: (Bilag I, 1.1.1 Direktiv 2006/42/EF).

Ethvert område i og/eller i nærheden af produktet, hvor tilstedeværelsen af en udsat person udgør en risiko for denne persons sundhed og sikkerhed

RISIKO: (Bilag I, 1.1.1 Direktiv 2006/42/EF).

Kombination af sandsynligheden for og alvorligheden af en skade eller helbredsskade, der opstår i en farlig situation;

RESTERENDE FARE (Ref. UNI EN ISO 12100:2010).

Fare, som ikke kan elimineres eller reduceres ved hjælp af design, og mod hvilken beskyttelsen ikke er (helt eller delvist) effektiv.

Manualen (kapitel 4) indeholder restrisici og oplysninger, instruktioner og advarsler/forskrifter til håndtering af disse restrisici, som kunden/brugeren skal tage højde for, tage sig af og håndtere.

BESKYTTELSESANORDNING: (Bilag I, 1.1.1 Direktiv 2006/42/EF).

Udstyr (andet end en afskærmning), der reducerer risikoen, alene eller i kombination med en afskærmning;

AFSKÆRMNING: (Bilag I, 1.1.1 Direktiv 2006/42/EF).

Produktelement, der specifikt bruges til at yde beskyttelse gennem en materialebarriere;

Manualen (sikkerhedskapitlet) indeholder restrisici og oplysninger, instruktioner og advarsler/forskrifter til håndtering af restrisici, som brugeren skal tage hensyn til (Ref. EN ISO 12100:2010).

For en fuldstændig beskrivelse af den anvendte terminologi henvises til definitionerne i bilag I til maskindirektivet 2006/42/EF og EN ISO 12100:2010.

➤ PERSONLIGE VÆRNEMIDLER (PVM)

Personlige værnemidler betyder ethvert udstyr, der er beregnet til at blive båret og/eller brugt af arbejdstageren med det formål at beskytte ham/hende mod en eller flere risici, der kan true sikkerheden eller sundheden på arbejdspladsen, og ethvert element eller tilbehør, der er beregnet til dette formål.

De er ikke personlige værnemidler:

- Almindeligt arbejdstøj og uniformer, der ikke specifikt er beregnet til at beskytte arbejdstagerens sikkerhed og sundhed;
- Nød- og redningstjenesternes udstyr;
- Personlige værnemidler til de væbnede styrker, politistyrker og servicepersonale til opretholdelse af den offentlige orden;
- Det identificerbare beskyttelsesudstyr, der er specifikt for vejtransportkøretøjer;
- Sportsmaterialer;
- Materialer til selvforsvar eller afskrækkelse;
- Bærbart udstyr til at opdage og rapportere farer og skadelige faktorer.

➤ BRUGER

Brugeren (arbejdsgiveren, virksomheden, virksomhedens personale osv.) er den person, der bruger produktet til den tilsigtede brug, eller som overlader brugen af det til kompetente og særligt uddannede personer.

I denne vejledning anvendes begreberne maskine som defineret i artikel 2 i maskindirektivet 2006/42/EF, produkt eller udstyr synonymt.



GIV AGT!

Selv om denne manual er udtømmende, kan den under ingen omstændigheder erstatte tilstrækkelig erfaring hos operatøren, og den er derfor kun en nyttig påmindelse om de tekniske egenskaber og de vigtigste operationer, der skal udføres.

1.8 GARANTI

For de generelle garantibestemmelser, se under det relevante afsnit, på hjemmesiden Campagnola: <http://www.campagnola.it>; eller send en skriftlig anmodning pr. fax til +39 051752551, eller send en e-mail til : "star@campagnola.it".



GIV AGT!

I forbindelse med anmodninger om reparation under garantien, skal det beskadigede produkt, i henhold til de ovenstående bestemmelser, altid være ledsaget af det korrekt udfyldte garantibevis med tilsvarende vedlagt kvittering (faktura eller andet juridisk gældende dokument).

2. TEKNISK BESKRIVELSE

2.1 PRODUKTIDENTIFIKATION

For at sikre en korrekt og klar identifikation af produktet skal der henvises til serienummeret på produktets typeskilt, og det skal nævnes i enhver anmodning om intervention eller assistance til CAMPAGNOLA S.r.l.

For at muliggøre en klar og entydig identifikation følger her en beskrivelse af typeskiltets data på produktet:

Bygherrens navn: CAMPAGNOLA S.r.l.

CE-mærkning: Maskinmærkning som krævet i gældende direktiver

Type: Kode, der identificerer den specifikke maskintype.

Koden er alfanumerisk og består af to sæt firecifrede tal adskilt af en prik, der er struktureret på følgende måde: de første fire cifre er faste (redskabstype), de anden fire cifre repræsenterer koden for det specifikke produkt, der er

købt. Eksempel på type: **LN24.0810**

2.2 TEKNISKE DATA

Dette afsnit beskriver de tekniske data for det købte produkt.

TEKNISKE DATA	
REDSKAB	
Stangens længde	4"
Maks. skæring af stangen på 4"	Ø 80 mm
Skærekæde	29 masker på 1/4"
Sikkerhed aktiveret	JA
Variabel hastighed	JA
Kædens hastighed	7,5 m/sek.
Motor	Brushless
Motorkraft	500 W
Masse/vægt uden batteri	970 g
Smøring af kæde	MANUEL
BATTERI	
Batteriteknologi	Litium-ion
Nominel spænding	14.4 V
Maks. spænding	16.8 V
Kapacitet	2,5 Ah
Nominel udgangsenergi	36 Wh
Batteriets autonomi	Ca. 90 skæringer med en diameter på 6 cm
Opladningstid	1,5-2 h
Masse/vægt	242 g
BATTERIOPLADER	
Model af batterioplader	KH24-1681420-2E
Indgangsspænding	100-240Vac ±10%
Frekvens	50/60Hz ±2Hz
Udgangsspænding til opladning	16,8V
Genopladelig batteritype	Li-Ion
Udgangsstrøm I out max	1,42 A
Grad af beskyttelse	IP 20
Isoleringsklasse	II
Vægt	260 g

Lydstyrke (*)	
A-vægtet ækvivalent kontinuerligt lydtrykniveau ved operatørstationen (LpA)	81,2 dB(A), KpA=3 dB(A)
Detekteret lydeffektniveau (LwA)	94,2 dB(A), KwA=3 dB(A)
Garanteret lydeffektniveau (LwA)	102 dB(A)
Vibrationsniveau (**)	
Trimmer T-CAT M V1	1,961 m/s ² K=1,5 m/s ²

(*) Løbende lydtryksværdier svarer til vægtet A førersæde (LpA) og redskabets lydeffektniveau (LwA), målt i henhold til standard UNI EN ISO 3744

(**) De frekvensvægtede kvadratiske gennemsnitlige vibrationsværdier for den acceleration, som håndarmsystemet udsættes for, måles i henhold til EN ISO 5349-1 og 2

NIVEAU AF ELEKTROMAGNETISK KOMPATIBILITET

Maskinen indeholder elektroniske komponenter, der er underlagt reglerne for elektromagnetisk kompatibilitet, og som påvirkes af ledningsførte og udstrålede emissioner.



Emissionsværdierne overholder de lovmæssige krav ved brug af komponenter, der overholder direktivet om elektromagnetisk kompatibilitet, passende tilslutninger og installation i overensstemmelse med komponentleverandørernes krav.

Maskinen er derfor i overensstemmelse med direktivet om elektromagnetisk kompatibilitet (EMC).

2.3 REPRÆSENTATION AF TILGÆNGELIGE MODELLER

Produktet kan monteres på en teleskopstang (medfølger ikke), der fuldender funktionaliteten og gør det muligt at beskære i op til 3 m højde.

CE-mærkningen, der attesterer produktets overensstemmelse, henviser også til brugen af teleskopstangen som et sammensat produkt.

Tabel over produkter	
Trimmer T-CAT M V1 	TELESKOPSTANG 140-210 cm (tilbehør medfølger ikke) 

3. BESKRIVELSE AF PRODUKTET

Det produkt, der er genstand for denne vejledning, er en elektrisk trimmer med kæde, der drives af et batteri, som vist i produkttabellen ovenfor, og hvis tilladte brug er specificeret i det følgende afsnit.

3.1 TILLADT ANVENDELSE – TILSIGTET

Produktet er udelukkende beregnet til professionel brug i landbruget.

Trimmeren med kæde er beregnet til skæring og/eller beskæring i frugthaver, af vinstokke, i citruslunde, olivenlunde og af alle planter i almindelighed. Den er i stand til at skære i træmateriale med en maksimal diameter som vist i tabellen med tekniske data i afsnit 2.2.

Brugen af disse produkter må kun og udelukkende overlades til uddannet og autoriseret personale med den faglige viden og de færdigheder, der skal til for at sikre en sikker og korrekt brug.

Uddannelse og bevidstgørelse af operatøren skal overlades til erfarent personale, der er i stand til at udvikle kvalificeret teoretisk og praktisk uddannelse for at sætte dem i stand til korrekt at gennemføre alle de tekniske operationer og adfærd, der er afgørende for deres egen sikkerhed og sikkerheden for personer, der arbejder i de områder, hvor produktet bruges.

Anvendelsesmåder, der i manualen er angivet som ukorrekte, må under ingen omstændigheder tillades.

Forkert brug af produktet og/eller manglende eller utilstrækkelig vedligeholdelse kan medføre alvorlig fare for personalet.

De handlinger, der er beskrevet i denne vejledning som forbudte og ikke tilladte, og som naturligvis ikke kan dække hele spektret af potentielle muligheder for "ikke tilladt brug" af produktet, er dog de mest "rimeligt" forudsigelige og skal betragtes som absolut forbudte.

Brug kun produktet fra jorden i en sikker og stabil position, der sikrer perfekt og stabil balance under brug og håndtering.

Det er forbudt at bruge produktet med usikker balance på overflader med risiko for at glide (f.eks. på bakker og/eller vådt græs, sne, is osv.), eller hvor der ikke er mulighed for at opretholde en stabil balance (f.eks. på stejle skrænter). Det er forbudt at arbejde under ugunstige vejrforhold, såsom tåge, kraftig regn, stærk vind, haglvejr, sne, is, tordenvejr (risiko for elektrisk stød).

Det er forbudt at bruge produktet til at skære små buske og træer, eller som kan medføre risiko for at blive viklet ind i skæreanordningen samt risiko for, at materiale kastes mod operatøren eller blokerer skæreanordningen med risiko for tab af balance

Klipnings- eller beskæringsaktiviteter skal udføres med den nyttige del af stangen ved at bruge den "lige" del af stangen.

For at undgå skader på ejendom og/eller personer er det forbudt at bruge spidsen af styrestangen til at skære eller beskære.

Skæring skal udføres i overensstemmelse med de maksimale skæredimensioner, der er angivet i den tekniske datatabel for det købte produkt, og kun med træmateriale.

Det er forbudt at skære grene, der er større end den maksimalt tilladte diameter, som er angivet i tabellen med tekniske data.

Undgå at skære over skulderhøjde for at sikre en ergonomisk arbejdssituation.

Skær ikke over skulderhøjde for at undgå forkerte ergonomiske arbejdsforhold, som med tiden kan medføre holdningsskader for brugeren.



GIV AGT

- **Enhver anden brug skal betragtes som ukorrekt og derfor potentielt farlig for operatøernes sikkerhed, ligesom producentens ansvar og kontraktlige garanti bortfalder.**
- **Hvis produktet anvendes til andre formål end de anførte, kan det blive alvorligt beskadiget og forårsage skader på ejendom og personer.**

Enhver anden brug eller udvidelse af brugen ud over det, der er tiltænkt af producenten, er forbudt og svarer ikke til det tiltænkte formål, der er tildelt af producenten, og derfor kan producenten ikke påtage sig noget ansvar for eventuelle resulterende skader.

3.2 FORBUDT BRUG

Produktet må kun anvendes til de formål, som producenten udtrykkeligt har angivet.

I særdeleshed:

- Brug ikke produktet i andre miljøer og til andre formål end dem, der er beskrevet i afsnit 3.1;
- Brug ikke produktet i miljøer, der er klassificeret som helt eller delvist brandfarlige eller med risiko for eksplosion;
- Brug ikke produktet, medmindre du er blevet behørigt uddannet, informeret, instrueret og autoriseret til at bruge det;
- Brug ikke produktet uden at overholde forskrifterne/indikationerne i afsnit 1;
- Brug ikke produktet i strid med kravene i kapitel 4 "Sikkerhed";
- Brug ikke produktet under andre miljøforhold end dem, der er angivet i manualen;
- Brug ikke produktet ved at tilslutte andre værktøjer eller kombinationer end dem, der følger med eller er beregnet til.
- Brug ikke produktet i husholdnings-, erhvervs- og/eller skovbrugsmiljøer.

Enhver anden brug er at betragte som ukorrekt og forbudt af producenten og derfor potentielt farlig for operatørens og tredjeparters sikkerhed.



GIV AGT

Brug af produktet til formål, der ikke er tiltænkt af producenten, udgør misbrug. I så fald påtager vi os intet ansvar for skader på ejendom og/eller personer. Desuden bortfalder alle garantier af enhver art.

Producenten påtager sig intet ansvar i tilfælde af indgreb i produktet i forhold til leveringen på grund af uautoriserede ændringer eller vedligeholdelsesoperationer udført af personale, der ikke er behørigt informeret, uddannet og instrueret.

3.3 PRODUKTSAMMENSÆTNING

Det følgende afsnit viser produktets sammensætning (*) som illustreret i fig. 2, mens tabellen viser navnet på produktets bestanddele med deres funktionsbeskrivelse.

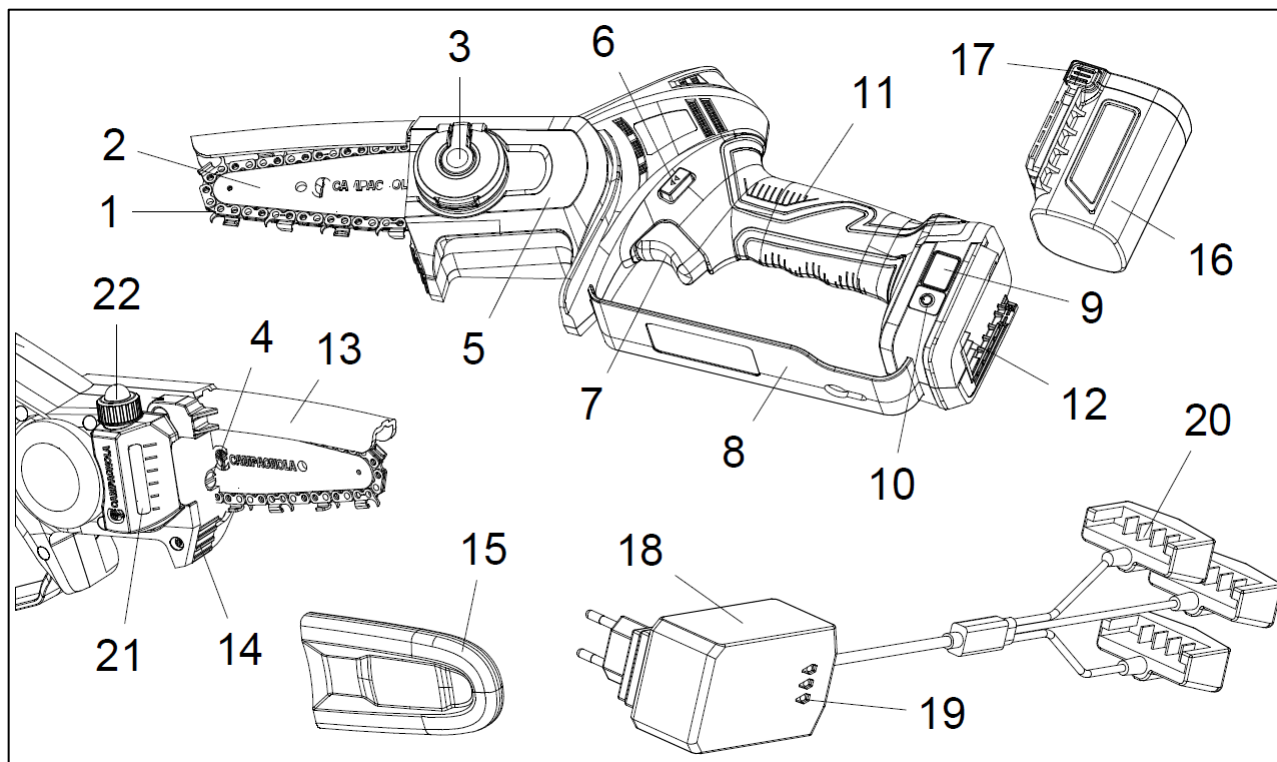

Fig. 1

Pos.	Betegnelse	Funktion
1	Kæde	Skærer grene, træstammer osv.
2	Skærestang	Styrer kæden
3	Skruemøtrik	Blokerer stangen
4	Reguleringsskrue	Registrerer kædespændingen
5	Forreste krumtaphus	Beskytter kædens tandhjul og stang
6	Sikkerhedsspærre	Fungerer som en startlås
7	Betjeningshåndtag	Nedtrykkes for styre betjeningen
8	Håndbeskyttelse	Beskytter operatørens hænder mod risikoen for berøring af kæden
9	Display	Angiver, om redskabet er tændt eller slukket samt viser information om redskabets tilstand og batteriets status.
10	Trykknop for TÆND-SLUK	Tænder og slukker for redskabet
11	Håndtag	Gør det muligt at håndtere produktet
12	Batteristik	Tillader tilslutning af redskabet med batteriet.
13	Kædebeskytter	Beskytter operatøren mod tilbageslag
14	Kofanger	Holder trimmeren fast på træstammen under brug
15	Stangdæksel	Beskytter kæden (i hvilestilling)
16	Batteri	Tillader redskabets funktion
17	Udløserfinner	Gør det muligt at indsætte/fjerne batteriet i redskabet
18	Batterioplader	Anvendes til opladning af indtil tre batterier samtidigt
19	Lysdioder (LED)	Angiver batteriernes opladningstilstand
20	Ladestik	Gør det muligt at koble batteriet til batteriopladeren
21	Oliebeholder	Indeholder olie til smøring af kæden og stangen
22	Dæksel med pumpe	Tillader manuel smøring af kæden og lukker oliebeholderen

3.4 SUPPLERENDE DELE

Dette afsnit beskriver, hvor det er relevant, de tilbehørsdele, der kan leveres med produktet.

Følgende er tilbehørsdele til det produkt, der er omfattet af denne vejledning og leveres i emballagen:

- Lynguide,
- Garantibevis,
- Overensstemmelseserklæring,
- Udstyrssæt,
- Fil til slibning af kæde
- 60 ml hætteglas til smøreolie.

3.5 GENERELLE DRIFTSEGENSKABER

Dette afsnit beskriver de generelle driftsegenskaber for det købte produkt.

DISPLAY 'et på værktøjet viser oplysninger om trimmerens og batteriets status.

Se figuren nedenfor.

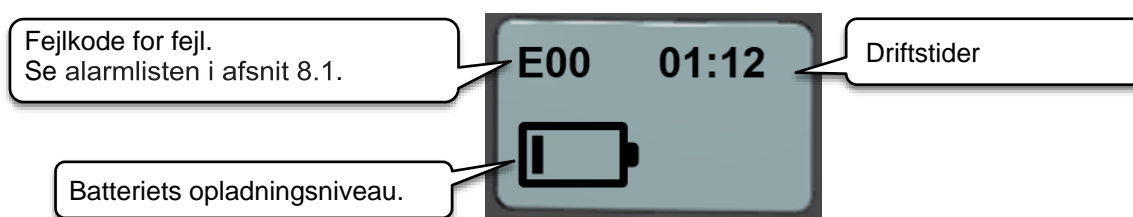

BESKRIVELSE AF FUNKTIONER:

➤ TÆND/SLUK-KONTAKT TIL TRIMMER

Funktionerne i forbindelse med tænd/sluk-knappen er angivet nedenfor.



Tænding: Efter tilslutning af batteriet slukkes displayet. Et langt tryk på tænd/sluk-knappen får displayet til at tænde, hvilket bekræftes af to akustiske bip.



Slukning: Når displayet er tændt, får et langvarigt tryk på tænd/sluk-knappen værktøjet til at slukke, hvilket bekræftes ved at slukke for displayet.

➤ VARIABEL HASTIGHED

Variation af kædehastigheden opnås ved at trykke på betjeningshåndtaget som vist nedenfor.

- Tryk betjeningshåndtaget delvist ned for at opnå maksimal kædehastighed.
- Tryk betjeningshåndtaget helt ned for at opnå maksimal kædehastighed.



➤ AUTOMATISK SLUKNING

Når trimmeren er tændt, medfører inaktivitet på betjeningshåndtaget i 5 minutter eller mere, at produktet automatisk slukkes.

3.6 BRUG AF BATTERIER

Følgende afsnit indeholder generelle oplysninger og forskrifter, som under alle omstændigheder skal overholdes, for korrekt brug af batterier.



Litium-ion-batterier kan eksplodere, forårsage brand eller generere uønskede termiske effekter såsom "Thermal Runaway", hvis de adskilles, kortsluttes, beskadiges eller håndteres forkert. Må ikke udsættes for vand, ild eller høje temperaturer.

Batteriet kan sammenlignes med et "beholder", hvorfra det produkt, det er forbundet med, henter den elektriske energi, der er nødvendig for dets drift.



BEMÆRK:

I dette afsnit kan begreberne batteri og batteripakke bruges synonymt.

Batteriet består af litium-ion-celler baseret på litium-kemi, med moduler, der er forbundet parallelt og omfatter et styrings- og kontrolsystem for de vigtigste størrelser, der er involveret i batteriets perfekte funktion i dets opladnings- og afladningscyklusser.

Litium-ion-batteriteknologien er blevet meget udbredt og bruges i stigende grad i værktøj, haveudstyr og mange andre applikationer, netop fordi den kan rumme høj energikapacitet i en kompakt pakke.

Brugen af litium-ion-batterier har derfor mange fordele, men indebærer også situationer, der altid skal tages i betragtning, også i lyset af at litium-ion-batteriteknologien er i konstant udvikling. Derfor kan ældre batterier have en lavere ydeevne/kritisk tilstand:

- enten som et resultat af, hvor gammelt/forældet batteriet er;
- eller hvis de grundlæggende regler for batterilagring og -styring ikke overholdes.

De vigtigste årsager til, at litiumbatterier bliver kritiske, ud over forældelse, er relateret til følgende fænomener:

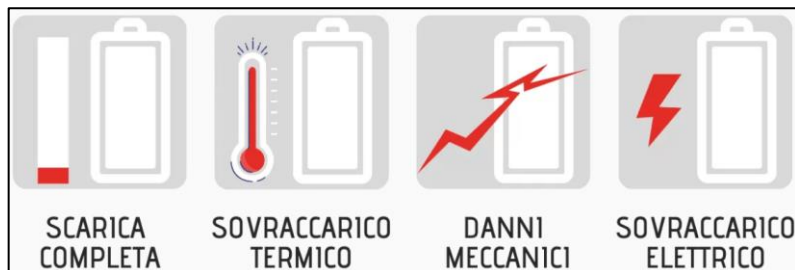

I lyset af fordele og ulemper ved litium-ion-batterier er det godt at vide, at batterier har en begrænset livscyklus fra det øjeblik, de forlader fabrikken, men der kan gøres noget for at holde dem effektive så længe som muligt.

Helt konkret er de grundlæggende regler for bedre batterieffektivitet som følger:

- Det anbefales at oplade helt første gang for at opnå maksimal kapacitet.
- Bagefter er det bedst at undgå at "stresse" den med hyppige og/eller delvise genopladninger
- Udfør en komplet afladningscyklus, dog hver 30. opladnings-/afladningscyklus
- Et litium-ion-batteri holder sig sundt, hvis det bruges ofte, så det skal holdes i "træning"
- Hvis du ikke skal bruge den i et stykke tid, er det bedst at koble den fra enheden og opbevare den et køligt sted. Husk, at batteriets kemi nedbrydes (oxideres) mindre, når det er omkring 40 procent opladet; derfor bør det aldrig efterlades helt afladet
- Husk, at et litium-ion-batteris største fjende er varme, fordi det får det til at ældes hurtigere og også risikerer at skabe andre problemer som f.eks. termisk drift (Thermal Runaway). Af disse grunde anbefales det ikke at efterlade den sammen med enheden eller i direkte sollys eller i særligt varme omgivelser, og når opladningscyklusen er slut, skal den kobles fra opladeren
- Det anbefales at rengøre kontakterne med jævne mellemrum med en børste med plastbørster (f.eks. polyester eller lignende) og sørge for, at de ikke er lavet af metalmateriale for at maksimere kontaktens effektivitet over tid
- Oplad i et miljø med en temperatur på mellem 0°C (32°F) og 45°C (113°F).



BEMÆRK: den anslåede batterieffektivitet efter 500 opladningscyklusser er 90%.

Det foreslås, at intensivt brugte batterier udskiftes efter 2-3 år, også for at optimere udstyrets funktionalitet med litiumbatterier med nyere teknologi

Se også afsnit 1.4, TABEL 1 afsnit "Specifikke advarsler og forbud for batterier"

FARLIGT MISBRUG

- Undgå overbelastning. Produktet og batterisystemet tillader ikke afladning ud over 80%, så når der gives et akustisk og visuelt signal om lavt batteriniveau, er det nødvendigt at genoplade
- Tilslut ikke utilsigtede batteriopladere til dette batteri.
- Forbindelsen må ikke forceres, hvis stikket er defekt eller beskadiget.
- Genoplad ikke batteriet, hvis der er tydelige mekaniske, elektriske eller forbindelsesmæssige skader, materiale (mudder eller andet) på kontakterne og/eller vandindtrængning.
- Det er forbudt at bruge produktet, hvis omgivelsestemperaturen er uden for de tilladte grænser.
- Det er forbudt at bruge batteriet til at drive andre produkter.
- Det er forbudt at frakoble batteristikket, mens produktet er tændt og/eller i drift eller i opladningsfasen.
- Det er forbudt at lade batteriet være udsat for vejrlig og/eller varmekilder.
- Undgå at rengøre den med højtryksspuler eller mekaniske børster, som kan beskadige kabinettet eller kontakterne,
- Undgå mekaniske stød.



Batteriforbindelserne skal altid holdes i perfekt stand. I tilfælde af brud, beskadigelse, oxidationsfænomener, isolationsskader osv. er det bydende nødvendigt at udskifte hele batteriet.

Forsøg ikke at foretage provisoriske reparationer, der kan forårsage farlige kortslutninger eller elektrisk stød.

YDERLIGERE KRAV TIL OPMÆRKSOMHED

Oplad kun med batteriopladere, der er specificeret af producenten.

En batterioplader, der er egnet til én type batteripakke, kan udgøre en brandfare, hvis den bruges med en anden type batteripakke.

Brug kun produkter med batteripakker, der er specifikt defineret til det medfølgende produkt.

Brug af andre, utilsigtede batteripakker kan medføre risiko for skader eller brand eller øge batteripakkens ældning.

Når batteriet ikke er i brug, skal det holdes adskilt/ langt væk fra genstande som papir, mønter, nøgler, stifter/knuder, skruer eller andre små metalgenstande, der kan skabe forbindelse mellem polerne.

Kortslutning af terminalerne kan forårsage forbrændinger eller brand.

Under unormale forhold kan der spildes væsker fra batteriet, så enhver kontakt med personer og/eller kropsdele bør undgås. Ved utilsigtet kontakt med øjne, hænder osv. skal du vaske med vand og kontakte en læge.

Væsker, der kommer ud af batteriet, kan skabe irritation og/eller forbrændinger.

Brug ikke en batteripakke eller et produkt, hvis det er beskadiget eller ændret.

Beskadigede eller modificerede batterier kan udvise uforudsigelig adfærd, der kan føre til brand, eksplosion eller risiko for personskade.

Udsæt ikke batteripakken for ild eller for høje temperaturer.

Udsættelse for ild eller temperaturer over 80°C (176 °F) kan føre til eksplosioner.

Det er absolut forbudt at reparere/åbne batteriet

Da dette er et hermetisk lukket produkt, er det forbudt for nogen at forsøge at reparere eller udskifte batteridele, da der ellers er risiko for personskade, brandfare, elektrisk stød, eksplosion, kontakt med ætsende væsker, varmepåvirkning osv.



GIV AGT!

NEDLUKNING I LANGE PERIODER

Før batteriet tages ud af drift i længere tid (f.eks. maks. 3 måneder), skal det oplades helt, og temperaturgrænserne for opbevaring og konservering skal overholdes.



GIV AGT!

SÆTTE I DRIFT IGEN EFTER EN LANG PERIODE MED INAKTIVITET

Før brug, efter en lang periode uden brug (eller efter 3 måneder uden brug), skal den oplades helt.

3.7 BRUG AF BATTERIOPLADEREN

Dette afsnit indeholder generelle oplysninger og forskrifter, som under alle omstændigheder skal overholdes, for korrekt brug af den medfølgende oplader, som kun er beregnet til professionel brug til opladning af de medfølgende og tilladte batterier.

Batteriopladeren kan være en kilde til fare, hvis den håndteres på en uegnet måde af uuddannet personale, eller hvis den bruges på en måde, der ikke er i overensstemmelse med forskrifterne.

Batteriopladeren kan anses for at være i en sikker tilstand, når følgende betingelser er opfyldt:

- Batteriopladeren er ubeskadiget, og tilslutningskablet og stikket er i perfekt stand.
- Batteriopladeren er ren og tør.
- Batterierne er sat helt ind i batteriopladerens opladningsslidser.

Før du bruger produktet, skal du kontrollere alle dets dele. Hvis der findes beskadigede eller ødelagte komponenter, skal du ikke bruge opladeren og få produktet repareret, før du bruger det.

Batteriopladeren må kun serviceres og repareres af autoriseret personale, der er blevet specifikt instrueret i de involverede farer.



FARE

I tilfælde af skader på batteriopladeren:

- **Rør ikke ved beskadigede steder.**
- **Tag netstikket ud af stikkontakten.**
- **Tilkald en elektriker.**

Dette produkt må ikke bruges af personer (herunder børn) med begrænsede fysiske, sensoriske eller mentale evner eller manglende erfaring og viden.

Opladeren må ikke bruges af børn eller personer, der ikke er i stand til at læse og forstå brugsanvisningen, medmindre de er under nøje opsyn af en ansvarlig person, der kan garantere sikker brug.

Brug batteriopladeren indendørs i et tørt miljø beskyttet mod regn, is, sne, vind eller høj luftfugtighed og inden for de tilladte og forventede miljøgrænser.

Det sted, hvor batteriopladeren bruges, skal være rent, køligt, tørt og må ikke udsættes for frost og/eller direkte sollys eller unormale temperaturer ud over det tilladte.

Sørg for, at området omkring batteriopladeren er tilstrækkeligt ventileret.

Opbevaringstemperatur	+0°C TIL +50°C
Omgivelsestemperatur under opladning	+5°C TIL +45°C
Temperatur ved brug	+0°C TIL +45°C

Det er ikke tilladt at bruge produktet under andre forhold end de anførte. Se også afsnit 4.7 for vejledning om installations- og brugsmiljø.

Det er obligatorisk at berøre tilslutningskablet, forlængeret og dets netstik med tørre hænder og sikre, at der ikke er våde og/eller fugtige dele af kroppen eller de omkringliggende områder, som kan udgøre en risiko for personen.

Før du slutter batteriopladeren til lysnettet, skal du sikre dig, at batteriopladeren svarer til angivelserne på batteriopladeren (se afsnit 2.2 'Tekniske data').

For større elektrisk sikkerhed anbefales det at forbinde batteriopladeren med en differentialafbryder (30 mA, 30 ms).



GIV AGT

Under opladning kan en forkert netspænding eller netfrekvens forårsage overspænding i batteriopladeren. Batteriopladeren kan være beskadiget.

Sørg for, at netspændingen og netfrekvensen svarer til specifikationerne på batteriopladerens mærkeplade.

Hold batteriopladeren væk fra papirclips, mønter, nøgler, søm, skruer eller andre små metalgenstande (herunder jernspåner og/eller metaller i almindelighed), der kan skabe forbindelse mellem batteriets eller batteriopladerens kontakter. En kortslutning mellem batteriet eller opladningskontakterne kan medføre forbrændinger og brand.

Batteriopladeren skal bruges på et bord og/eller en flad overflade på en stabil måde og ikke på et køretøj i bevægelse.

Placer batteriopladeren på en sådan måde, at et isat batteri ikke kan falde ud.

Tag altid batteriet ud af batteriopladeren, når opladningen er færdig.

Brug af batteriopladere til andre formål end de tilladte kan føre til farlige situationer.















FARE

Hvis batteriopladeren, der er beregnet til en batteritype, bruges sammen med andre batterityper, er der fare for brand og/eller eksplosion med alvorlige eller dødelige kvæstelser og skader på ejendom og/eller personer til følge.

Følgende tabel beskriver betydningen af de forskellige symboler, der kan være på batteriopladeren.

Manglende overholdelse af sikkerhedssymboler og -skilte kan føre til farlige situationer med mulige skadelige virkninger som alvorlig personskade eller død og/eller beskadigelse af selve udstyret.

SYMBOL	BETYDNING
	Angiver en fare med risiko for personskade, endda med dødelig udgang, for køberens personale og/eller det ansvarlige personale/brugeren. Risiko for elektrisk stød og/eller elektrisk stød.
	Klasse II-udstyr - 417-IEC-5172 Dobbelt isolering
	Kun til indendørs brug
	Jævnstrøm - 417-IEC-5031
	Vekselstrøm - 417-IEC-5032
	Sikring
	Beskyttende jordforbindelse - 417-IEC-5019
	Skiftende strømforsyningsenhed (SMPS)
	Kortslutningsbeskyttet sikkerhedstransformator.
	Plus: positiv polaritet - 417-IEC-5005
	Minus: negativ polaritet - 417-IEC-5006
	Bortskaffelse af genanvendelige materialer
	I henhold til WEEE-direktivet 2012/19/EU betyder det, at hvis det købte udstyr er mærket med symbolet på siden, skal produktet ved slutningen af dets levetid indsamles separat fra andet affald. Elværktøj, elektronisk udstyr og batterier må ikke smides ud med husholdningsaffaldet.

FARLIGT MISBRUG

- Brug ikke produktet, medmindre det er installeret korrekt i overensstemmelse med gældende regler og med de sikkerhedsanordninger, der passer til installationstypen.
- Brug ikke produktet i tilfælde af fejl i strømforsyningen eller i tilfælde af alvorlige vedligeholdelsesmangler eller efter ændringer eller indgreb;
- Brug ikke produktet til at oplade andre batterier end de tilladte;
- Stå ikke flere batteriopladere, og dæk ikke batteriopladeren til under brug og opladning;
- Brug ikke produktet udendørs eller under andre end de tilladte miljøforhold;
- Brug ikke produktet i regnvejr eller i fugtige og/eller udendørs miljøer;
- Brug ikke batteriopladeren i et miljø, der helt eller delvist er klassificeret som brand- eller eksplosionsfarligt;
- Det er forbudt at bruge batteriopladeren som underlag for genstande af enhver art, og det er også forbudt at have beholdere, der indeholder væsker, i nærheden af batteriopladeren;
- Dæk ikke batteriopladeren til, og placer ikke genstande på den;
- Placer ikke batteriopladeren på batteriet;
- Du må ikke ændre eller åbne batteriopladeren;
- Sæt ikke genstande ind i batteriopladerens åbninger;
- Lad være med at forbinde batteriopladerens elektriske kontakter med metalgenstande eller kortslutte dem.
- Sørg for, at der ikke er gnister eller antændelseskilder i nærheden af batteriet; under opladning kan batterier afgive eksplosive gasser;
- Brug ikke produktet i strid med gældende regler og/eller lovgivning eller de krav, der er beskrevet i denne manual.

4. SIKKERHED

4.1 GENERELLE OPLYSNINGER

Det er kundens ansvar at instruere det personale, der er ansvarligt for brugen af produktet, om risikoen for ulykker, sikkerhedsanordninger og de generelle regler for forebyggelse af ulykker, der er fastsat i EU-direktiver og lovgivningen i det land, hvor produktet bruges.

Det ansvarlige personale skal være bekendt med produktets egenskaber.

Du skal også have læst denne manual og alle de manualer, der er nævnt i kapitel 10 (bilag), i deres helhed.

Installations- og vedligeholdelsesarbejde skal udføres af kvalificeret personale.



Uautoriseret indgreb i eller udskiftning af en eller flere dele af produktet, anvendelse af tilbehør, der ændrer brugen af produktet, og brug af andre reservedele end de anbefalede kan medføre risiko for personskade.

Installation og vedligeholdelse af produktet må kun udføres af instrueret og behørigt kvalificeret personale, som er bekendt med den elektriske, mekaniske og pneumatiske tekniske viden og eventuelle forskrifter, der gælder på stedet eller i det land, hvor produktet bruges.

4.2 GÆLDENDE DIREKTIVER OG TEKNISKE STANDARDER

Alle produkter, der er beregnet til lande inden for Den Europæiske Union (EU) eller lande, hvor der er indgået en aftale med EU om produktlovgivning, leveres med en overensstemmelseserklæring i overensstemmelse med maskindirektivet 2006/42/EF.

Da maskinen er omfattet af bilag IV, anvender fabrikanten undersøgelsesproceduren for EF-typeafprøvning som beskrevet i bilag IX plus interne kontroller af fremstillingen af produktet som beskrevet i bilag VIII til direktiv 2006/42/EF.



BEMÆRK:

I tilfælde af levering af produkter i områder uden for EU, medmindre andet er kontraktligt aftalt mellem parterne, skal CAMPAGNOLA S.r.l. med henblik på produktdesign og fremstilling overholde de gældende dele og i overensstemmelse med det aktuelle tekniske niveau til ISO- og IEC-standarderne, der anvendes på produktet.

Produktet er designet, fremstillet og testet i overensstemmelse med følgende EU-direktiver:

- Maskindirektivet 2006/42/EF om indbyrdes tilnærmelse af medlemsstaternes lovgivning om maskiner.
- Direktiv om elektromagnetisk kompatibilitet 2014/30/EU (for produkter, der falder ind under det)
- Støjdirektiv 2000/14/EF-2005/88/EF
- Direktiv 2012/19/EU og 2011/65/EU
- Tekniske standarder, der er anført i overensstemmelseserklæringen.

4.3 IDENTIFIKATION AF PRODUKTET

Produktet leveres med:

- Overensstemmelseserklæring i henhold til direktiv 2006/42/EF
- Overensstemmelseserklæring i henhold til direktiv 2014/30/EU
- Overensstemmelseserklæring i henhold til direktiv 2000/14/EF og 2005/88/EF
- Overensstemmelseserklæring i henhold til direktiv 2012/19/EU og 2011/65/EU
- Produktet er forsynet med et typeskilt, som angivet i par. 4.4

4.4 CE-MÆRKNING

Hvert produkt er forsynet med et CE-mærke (figur 2).

Model, serienummer og byggeår findes på CE-skiltet med producentens navn, som er anbragt på produktet. CE-skiltet er anbragt på produktet/redskabet og er forsynet med følgende data og symboler:

- 1) CE-overensstemmelsesmærkning i henhold til direktiv 2006/42/EF.
- 2) Fabrikantens/producentens fulde navn og adresse.
- 3) Det er obligatorisk for alt personale, der er involveret i brug og/eller vedligeholdelse af produktet, at læse bruger- og vedligeholdelsesvejledningen.
- 4) Redskabsbetegnelse.
- 5) Produkttype: Typebetegnelse/salgskode.
- 6) Registreringsnummer.
- 7) Bygningsår, dvs. det år, hvor fremstillingsprocessen er afsluttet.
- 8) Oplysninger jf. "WEEE"-direktivet (direktiv 2012/19/EF): Affald fra elektriske og elektroniske produkter kan indeholde produkter, der er farlige for miljøet og for den menneskelige sundhed, må ikke bortskaffes med husholdningsaffald, men skal indsamles separat i de særlige indsamlingssteder.
- 9) Produktets forsyningsspænding.

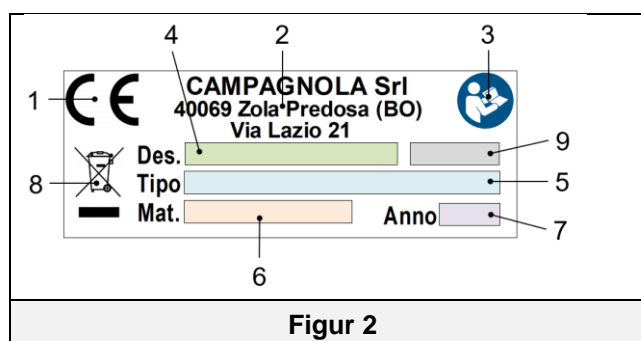



VIGTIGT!

For korrekt og tydelig identifikation af produktet skal der henvises til type, serienummer og byggeår på typeskiltet, og de skal anføres i enhver anmodning om service, assistance eller reservedele, der sendes til Campagnola Srl.



VIGTIGT!

CE-mærkningen er unik og bekræfter, at produktet er konstrueret i overensstemmelse med maskindirektivet og andre gældende direktiver i overensstemmelse med de betingelser, der er indeholdt i denne vejledning.

I tilfælde af en maskine/et produkt, der består af flere dele, anbringes der en CE-plade/et CE-mærke på produktet og et identifikationsmærke på den enkelte enhed (f.eks. ATRA.xxxx) for at identificere sidstnævnte.



VIGTIGT!

Det er kundens opgave at kontrollere, om CE-mærket/etiketten er beskadiget eller ej.

Brugeren skal sørge for at udskifte CE-mærket/etiketten og/eller advarselspladerne, der er ulæselige pga. slid.

Det er absolut forbudt at fjerne mærkerne/etiketterne, der sidder på produktet.

Campagnola S.r.l. påtager sig intet ansvar for produktets sikkerhed, hvis dette forbud ikke overholdes.

CE-mærket placeres på produktet som vist i følgende figur.



Faksimile af den overensstemmelseserklæring, der leveres med produktet, følger:

Det er ikke tilladt at bruge produktet og styresystemerne under andre forhold end de anførte.

Især må installations- og brugsmiljøet ikke være til stede:

- Udsættelse for ætsende dampe;
- Udsættelse for høj luftfugtighed (over 80%) og hurtige ændringer i luftfugtigheden;
- Udsættelse for meget støv;
- Udsættelse for slibestøv;
- Udsættelse for oliedampe;
- Eksponering for eksplosive støv- og/eller gasblandinger;
- Udsættelse for salt luft;
- Udsættelse for vibrationer, stød eller unormale påvirkninger,
- Udsættelse for vejr uden for de tilladte grænser eller dryp;
- Udsættelse for høje eller hurtige temperatursvingninger (mere end 5 km/t)
- Tilstedeværelse af nuklear stråling

BEMÆRK: For de omgivende driftsbetingelser for batteriet (plug-in) henvises der også til kravene i afsnit 3.6.

4.8 VIBRATIONER

Produktet er designet og konstrueret på en sådan måde, at risici fra vibrationer, der overføres af produktet, er reduceret til et minimum.

De vibrationer, der frembringes af dette produkt, er, afhængigt af hvordan det bruges, i overensstemmelse med de medfølgende oplysninger og i overensstemmelse med gældende regler, ikke sundhedsskadelige for brugeren.

Værdier for vibrationsniveauer udtrykt i m/s^2 er angivet i afsnit 2.2 i afsnittet om tekniske data i denne manual.



GIV AGT

Overdrevne vibrationer kan kun skyldes en mekanisk fejl, hvilket betyder, at produktet ikke må bruges og skal rapporteres og udbedres med det samme for ikke at bringe sikkerheden for produktet og det personale, der er ansvarligt for dets drift og vedligeholdelse, i fare.

4.9 STØJ

Støjmålinger blev udført i overensstemmelse med EN ISO 3744 akustik og relaterede standarder.

Produktet har ikke lydbeskyttelse.

Værdier for lydeffektniveau udtrykt i dB(A) er angivet i afsnit 2.2 i afsnittet om tekniske data i denne manual.

Angivelsen af lydeffektniveauet for produkter, der er omfattet af støjdirektivet, er anbragt på selve produktet på en synlig og letlæselig måde

Brug af personligt støjbeskyttelsesudstyr (høreværn) er foreskrevet for personale, der befinder sig i nærheden af produktet eller under vedligeholdelsesaktiviteter, mens det er i drift.

Det er brugerens ansvar at træffe de relevante forebyggende og beskyttende foranstaltninger i overensstemmelse med lovgivningen i det land, hvor produktet anvendes.



GIV AGT

Det er op til brugeren at foretage en vurdering af støjrisikoen i arbejdsmiljøet og at anvende de deraf følgende forebyggende og beskyttende foranstaltninger i overensstemmelse med lovgivningen i det land, hvor produktet anvendes.



FARE

Der skal bruges akustisk beskyttelsesudstyr, når man står i nærheden af produktet eller under justeringer. Det er obligatorisk at bruge høreværn til alt personale, der arbejder med produktet, både til funktions- og vedligeholdelsesformål.

4.10 BORTSKAFFELSE AF BRUGTE MATERIALER

Produktet fører under normal drift ikke til miljøforurening, men i løbet af hele brugsperioden produceres der alligevel visse typer affald eller udtjente materialer under særlige forhold (f.eks. fedt/olie fra smøring af mekaniske dele eller plastdele, der kan være kommet i kontakt med dem), som kræver korrekt bortskaffelse.

I hvert enkelt land findes der specifikke forordninger vedrørende miljøbeskyttelse vedrørende bortskaffelsen af de pågældende materialer. Det er kundens pligt at være opmærksom på de relevante love i sit land og at handle på en sådan måde, at disse love overholdes i overensstemmelse med oplysningerne på databladene for de anvendte produkter.



GIV AGT

Husk at overholde de gældende love om bortskaffelse af mineralolier og/eller produkter, som de har været i kontakt med.



GIV AGT

Det er muligt at finde yderligere oplysninger vedrørende fremgangsmåden til bortskaffelse af olier og andre stoffer i sikkerhedsdatabladene for de enkelte stoffer.

Bortskaffelsen af giftigt affald under faserne til opsamling, transport, behandling (det vil sige den nødvendige omdannelse til genvinding) tillige med oplagringen og udtømning på jorden, udgør aktiviteter af offentlig interesse, som er underlagt overholdelsen af nedenstående hovedprincipper:

- Man skal undgå enhver form for skade eller fare for alle og den individuelle medarbejders helbred og sikkerhed.
- Man skal opfylde alle de hygiejnemæssige og sanitære krav, og undgå enhver risiko for kontaminering af vand, jord og undergrund.
- Med hensyn til overholdelse af de økonomiske kriterier og kriterierne i forbindelse med effektivitet, skal man implementere systemer til genvinding og genbrug af materialer og energi.

4.11 ANVISNINGER FOR SPECIALAFFALD

Der er tale om specialaffald, ved rester som stammer fra erhvervsmæssige bearbejdnings og materialer fra afmontering af ødelagte eller forældede maskiner og apparater.

I forbindelse med bortskaffelsen af specialaffald, også giftige og skadelige stoffer, skal selve affaldsproducenten, direkte eller gennem virksomheder, autoriserede firmaer eller ved at overlade affaldet til steder, som håndterer den offentlige service med hvilken der er indgået en aftale om den pågældende serviceydelse.

Alle lande/kommuner skal aflevere alle de tilgængelige informationer vedrørende bortskaffelsen af affaldet i deres hjemland til de regionale myndigheder.



GIV AGT

Ulovlig bortskaffelse af produktet fra indehaverens side medfører administrative bøder i henhold til den gældende lovgivning.

VIGTIG BRUGERINFORMATION I HENHOLD TIL "WEEE"-DIREKTIVET 2012/19/EU (DER OPHÆVER DIREKTIV 2002/96/EF OG DIREKTIV 2003/108/EF) OM AFFALD AF ELEKTRISK OG ELEKTRONISK Udstyr.

I henhold til WEEE-direktivet 2012/19/EU betyder det, at hvis den købte komponent/det købte udstyr er mærket med følgende symbol med en overkrydset skraldespand på hjul, skal produktet ved slutningen af dets levetid indsamles separat fra andet affald.



Den separate indsamling af dette udtjente udstyr/komponent organiseres og styres af producenten. Brugeren, der ønsker at skille sig af med apparaterne, skal derfor henvende sig til fabrikanten og følge det system, som vedkommende anvender for at muliggøre den særskilte indsamling af de udtjente apparater.

Den hensigtsmæssige særskilte indsamling til apparaternes efterfølgende behandling og miljøvenlige bortskaffelse er medvirkende til at forebygge mulige skadelige påvirkninger af miljøet og af sundheden, og fremmer genbrug og/eller genvinding af de materialer, som apparaterne er fremstillet af.



GIV AGT

Hvis der ikke er et overkrydset skraldespandssymbol på udstyret, betyder det, at det ikke er producentens ansvar at bortskaffe produktet. I dette tilfælde gælder altid de gældende regler for bortskaffelse af affald.

4.11.1 BATTERIER

I henhold til lovdekret 188/2008 Italiensk gennemførelse af direktiv 2006/66/EF om batterier og batteripakker og tilhørende affald.

Symbolet med den overkrydsede skraldespand på produktet eller dets emballage angiver, at batterier ved slutningen af deres levetid skal indsamles separat fra andet affald for at muliggøre korrekt behandling og genbrug. Brugeren skal derfor aflevere det udtjente udstyr gratis til de relevante kommunale indsamlingssteder for elektrisk og elektronisk affald eller returnere det til forhandleren.

Ud over symbolet er batterier, akkumulatorer og knapceller, der indeholder mere end 0,0005 procent kviksølv (kemisk symbol Hg), mere end 0,002 procent cadmium (kemisk symbol Cd) eller mere end 0,004 procent bly (kemisk symbol Pb), mærket med det kemiske symbol for det respektive metal.

Passende separat indsamling med henblik på efterfølgende genanvendelse, behandling og miljøvenlig bortskaffelse af udtjente batterier hjælper med at undgå mulige negative virkninger på miljø og sundhed og fremmer genbrug og/eller genanvendelse af deres materialer.

Uautoriseret bortskaffelse af batterier og akkumulatorer fra brugerens side medfører sanktioner i henhold til gældende lovbestemmelser.

I tilfælde af et batteri, der er indeholdt i "apparatet", og hvor batteriet let kan fjernes af brugeren, skal du være opmærksom på, at det er et obligatorisk krav for at overholde gældende lovgivning, at batteriet ikke må bortskaffes som kommunalt affald (direktiv. 2006/66/EF) og skal indsamles separat for at undgå skader på miljøet.

Brugeren skal derfor aflevere den brugte akkumulator gratis til de relevante kommunale indsamlingssteder for elektrisk og elektronisk affald eller bortskaffe den i de beholdere, der er stillet til rådighed på salgsstederne.

4.12 SIKKERHEDSANORDNINGER ANVENDT PÅ PRODUKTET

Produktet er udstyret med følgende sikkerhedsanordninger.

SIKKERHEDSANORDNINGER PÅ PRODUKTET
FAST BESKYTTELSE
AFTAGELIG BESKYTTELSE
ENHED MOD UTILSIGTET OPSTART

4.12.1 FASTE BESKYTTELSER

Fastmonterede afskærmninger består af de faste afskærmninger og/eller dæksler, der er monteret på produktet, og hvis funktion er at forhindre adgang til indvendige dele eller bevægelige dele under driftscyklussen. Med undtagelse af skæreklingeområdet, hvor der ikke er mulighed for beskyttelse på grund af udstyrets specifikke funktionalitet.

Når de placeres i områder med eksklusiv adgang under vedligeholdelse, kræver det særligt værktøj at fjerne dem.

Faste afskærmninger er produktmekanikkens beskyttende skaller, som også omfatter beskyttelse af betjeningshåndtaget mod utilsigtet aktivering af produktet (stød, tab af produktet osv.)



FARE

Det er absolut forbudt at bruge produktet efter vedligeholdelse uden at geninstallere de faste afskærmninger korrekt, og det er også forbudt at bruge det uden dem.

Det er strengt forbudt at manipulere med produktet ved på nogen måde at forsøge at omgå en fast beskyttelse ved at udnytte mulige indirekte passager på grund af manglende eller delvis omplacering af beskyttelser, eller hvor alle fastgørelsesskruer ikke er blevet omplaceret som oprindeligt tiltænkt af producenten.



BEMÆRK

Kontrollér regelmæssigt integriteten af de faste afskærmninger og deres fastgørelser, og vær særlig opmærksom på adgangsafsikringsmekanik til produktmekanikken.

4.12.2 AFTAGELIGE BESKYTTELSER

Den aftagelige beskyttelse består af en foring/ et sværdovertræk, hvis funktion er at forhindre kontakt med kæden/skærehovedet under alle forhold, når produktet ikke er i brug.



FARE

Det er et obligatorisk krav for alt personale altid at sætte beskyttelseseskappen på kæden/skærehovedet under alle forhold/aktiviteter, når produktet ikke bruges.

Specifikt er det obligatorisk, at beskyttelsen er til stede under alle forhold i forbindelse med håndtering, bevægelse, opbevaring, vedligeholdelse (undtagen udskiftning og/eller stramning af kæden) osv.



BEMÆRK

Kontrollér jævnligt kædestagets integritet, og hvis det er beskadiget eller ikke længere er effektivt, skal det straks udskiftes.

4.12.3 ENHED MOD UTILSIGTET OPSTART

Produktet er udstyret med en sikkerhedsanordning mod uventet opstart, kaldet "sikkerhedsspærre" (6), som består af en rød knap, der fungerer som opstartsspærre og automatisk går i indgreb, når betjeningshåndtaget (7) slippes (7). Det er for at forhindre, at kæden starter i tilfælde af et uheldigt sammenstød.

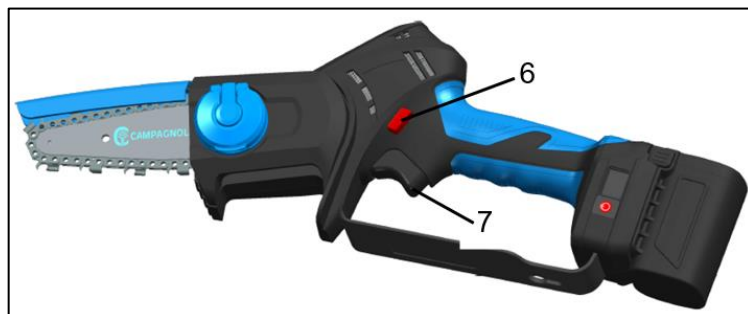

BEMÆRK

Kontrollér jævnligt og før hver brug, at apparatet fungerer korrekt og er sikret mod utilsigtet opstart.

4.13 RESTRISIKO

I designfasen blev risikozoner eller -dele vurderet, og alle nødvendige forholdsregler blev taget for at undgå risici for personer og skader på produktkomponenter, som beskrevet i de foregående afsnit.



GIV AGT

Kontrollér regelmæssigt, at alle sikkerhedsanordninger fungerer.

Afmonter ikke faste eller bevægelige produktafskærmninger. Bring ikke fremmedlegemer eller værktøj ind i produktets drifts-, arbejds- og vedligeholdelsesområde.

Selvom produktet er udstyret med de ovennævnte sikkerhedssystemer, er der stadig nogle risici, som ikke kan elimineres, men som kan reduceres ved hjælp af korrigerende handlinger fra slutbrugerens side og ved hjælp af korrekte driftsmetoder, som er obligatoriske for alle, der arbejder med produktet.

Nedenfor er en oversigt over de risici, der er forbundet med produktet under normal drift, justering og opsætning, vedligeholdelse og rengøring.

4.13.1 SLAG OG KNUSNING

Der må ikke være adgang til produktets bevægelige dele.

Risiko til stede, hvis beskyttelsesanordningerne på produktet fjernes.

Risiko for, at produktkomponenter falder af, hvis komponenter som f.eks. batteriet ikke er ordentligt fastgjort.

4.13.2 KLIPNING

Risikoen for klipning kan hovedsageligt opstå, hvis operatøren nærmer sig klingerne med dele af kroppen. Den samme risiko består, selv om afskærmningerne på de bevægelige dele er fjernet.

Før du tænder for produktet, skal du sikre dig, at der ikke er noget vedligeholdelsesarbejde på det.



GIV AGT

Det er absolut forbudt at fjerne afskærmninger eller åbne dele af produktet, der er forsynet med dæksler eller inspektionsluger med skruer, uden først at standse produktet og fjerne alle strømkilder.



GIV AGT

Det er absolut forbudt at håndtere, opbevare eller udføre vedligeholdelse med åbne klinger, da der ellers er risiko for at skære eller klippe.

Det er absolut forbudt at nærme sig knivene med hænderne eller andre dele af kroppen.

Det er obligatorisk at sikre, at klingerne er lukket og i hylsteret under alle forhold, hvor de ikke er i brug.

Producenten skal holdes skadesløs fra ethvert ansvar i tilfælde af manglende overholdelse af dette krav.

4.13.3 BRAND

I tilfælde af fejl eller svigt er det anvendte plastmateriale (f.eks. kapper, elektriske kabler) selvslukkende og overholder de gældende standarder.

Da produktet er et håndholdt og/eller håndbåret bærbart produkt, er det ikke udstyret med sit eget brandslukningssystem.

- Kunden/brugeren skal vurdere behovet for et passende brandslukningssystem i overensstemmelse med de gældende sikkerheds- og brandforebyggelsesregler i brugerens land og de interne regler på stedet/virksomheden.
- Brug ikke åben ild eller røg i nærheden af produktet under drift og/eller vedligeholdelse.



FARE

I tilfælde af brand skal du altid slukke for produktet og frakoble alle strøm-/energikilder.

4.13.4 EKSPLOSIV ATMOSFÆRE



GIV AGT

Produktet er **IKKE egnet til brug i eksplosive eller klassificerede miljøer**.

- Det er absolut forbudt at bruge den i en eksplosiv eller delvist eksplosiv atmosfære.

Produktet **derfor ikke egnet til at arbejde i miljøer:**

- **eksplosive eller delvist eksplosive**
- **klassificeret som brand- eller eksplosionsfarlig**
- **hvor der er ætsende atmosfærer til stede**
- **hvor gasser og/eller støv er klassificeret**
- **med brandrisiko fra ethvert materiale eller antændelseskilde**

- Det er absolut forbudt at bruge det samme i nogen af de miljøer, der er nævnt ovenfor.

4.13.5 BLINDING

Risikoen er til stede i alle faser af brugen og under vedligeholdelse og rengøring.

- Når man arbejder med produktet, er det absolut forbudt at opholde sig i nærheden af skærehovedet for at undgå risikoen for udslyngede genstande og fragmenter af arbejdsemnet.
- Ved brug og rengøring af produktet skal personalet bære passende beskyttelsesbriller.



GIV AGT

Brug af øjen- og ansigtsbeskyttelse er obligatorisk.

4.13.6 FALD, UDKASTNING AF GENSTANDE

- Undgå at efterlade arbejdsredskaber og genstande uden opsyn, selv midlertidigt, for at forhindre dem i at falde ned eller blive slynget ud
- Undgå at rette skære- eller opsamlingshovedet mod andre eller dig selv under brug og/eller vedligeholdelse for at undgå risikoen for spild af bearbejdningsrester og/eller smøremidler.
- Under skære- eller høstaktiviteter kan der være risiko for, at produktet tabes og/eller kastes.



GIV AGT

Brug af ansigtsbeskyttelse (beskyttelseskærm) og kropsbeskyttelse er obligatorisk for alt drifts- og vedligeholdelsespersonale.

4.13.7 GLIDE

Enhver lækage af smøremiddel på grund af klingsmøring kan få det personale, der har ansvaret for brug og drift, til at glide.

Risiko er også til stede i tilfælde af manglende overholdelse af kravene/brugsbetingelserne.

For at undgå risikoen for at glide bør produktet kun bruges fra jorden i en sikker og stabil position, der sikrer perfekt og stabil balance under brug og håndtering.



GIV AGT

Brug skridsikre sko på disse områder, og hold dem altid rene. Udfør periodiske inspektioner i henhold til brug.



BEMÆRK

Der er ikke taget højde for arbejdsstedets forhold (hældning, overflade osv.) i denne risiko, se afsnit 3.1 og 3.2 for de yderligere krav, der er angivet, og husk, at det er brugerens ansvar at foretage en risikovurdering af arbejdsstedet og de korrekte betingelser for brug af produktet.

4.13.8 PISKESMÆLDSEFFEKTEN

- Vær opmærksom på tilbageslag og opadgående hoppende bevægelser, der genereres af værktøjer under skæreooperationer. Tilbagestød kan forårsage, at man mister balancen og ikke kan styre produktet, som kan være farligt.
- Vær forsigtig, når du klipper spændte grene, da de kan forårsage tab af kontrol over produktet på grund af piskesmældseffekten.

4.13.9 SNUBLE

- Tilfældig opbevaring af materiale kan generelt udgøre en snublefare og delvis eller total begrænsning af flugtveje i tilfælde af behov.
- Sørg for, at arbejds-, transit- og flugtveje er fri for forhindringer og i overensstemmelse med gældende regler.

4.13.10 KREDSLØBSFEJL

- På grund af mulige fejl kan kontrolkredsløb/-komponenter, sikkerhedskredsløb/-komponenter og strømforsyningskredsløb/-komponenter miste en del af deres effektivitet, hvilket kan sænke sikkerhedsniveauet.
- Udfør periodiske kontroller af den funktionelle status for enheder/komponenter på produktet og alle tilslutninger

4.13.11 LYN

Da dette er et håndholdt produkt, der bruges udendørs/udendørs, er det ikke udstyret med beskyttelse mod lynnedslag.

- Informer det personale, der har ansvaret for vedligeholdelsesaktiviteterne, og sørg for, at de er behørigt instrueret i udførelsen af aktiviteten og er opmærksomme på de resterende risici.
- Det er forbudt at udføre aktiviteter under dårlige vejrforhold (risiko for lyn eller tordenvejr).

4.13.12 RISIKO FOR SKOLDNING/FORBRÆNDING

På skæreområdet er der en potentiel risiko for skoldning, hvis der ikke er nogen eller utilstrækkelig smøring.

- Informer det personale, der har ansvaret for vedligeholdelse eller brug af produktet.
- Gå ind i disse områder ved først at vente på, at delene er kølet af, og ved at bære passende temperaturskyttende handsker og være meget forsigtig.

4.14 YDERLIGERE KRAV TIL FARER VED BRUG AF PRODUKTET



FARE

- Produktet må ikke bruges, hvis det er beskadiget, ikke korrekt reguleret eller ikke helt monteret.
- Produktet må ikke bruges, hvis knappen ON/OFF til tænding og slukning ikke aktiveres korrekt.
- Brug ikke produktet, mens du arbejder på en stige, et stillads eller en overflade, der ikke er i jordhøjde og/eller ikke er en stabil overflade.
- Brug ikke produktet i nærheden af elektriske kabler
- Udvis forsigtighed og koncentration om de aktiviteter, du udfører, ved at bruge din sunde fornuft og overholde de gældende sikkerhedsforskrifter, når du bruger produktet.
- Rør ikke ved nogen form for bevægelige dele, ligesom det er forbudt at udføre vedligeholdelse (almindelig og/eller ekstraordinær) med bevægelige dele. Det er et obligatorisk krav at fjerne strømforsyningen, før der udføres vedligeholdelsesaktiviteter.
- Det er forbudt at bruge benzin, opløsningsmidler eller andre brandfarlige produkter til at rengøre eller vaske redskabet.
- Du må ikke manipulere med, ændre og/eller omgå produktets afskærmninger, kommando-, kontrol- og sikkerhedsanordninger.



FARE

- Før du starter redskabet, skal du sikre dig, at kæden og/eller skærehovedet ikke er i kontakt med fremmedlegemer.
- Arbejdsstillingen skal være stabil og sikker og skal garantere en perfekt balance (fx en flad og tør overflade).
- Brug produktet, tilbehøret osv. i overensstemmelse med denne vejledning og under hensyntagen til arbejdsforholdene og de opgaver, der skal udføres.
- Kontrollér altid før hver brug, at sikkerheds- og kontrolsystemerne fungerer perfekt.
- Hold godt fast i produktet med den hånd, der passer bedst til brugeren, og sørg for et fast greb med tre fingre og tommelfingeren på håndtaget og pegefingern klar til at betjene betjeningshåndtaget.
- Vær særlig opmærksom på håndtaget, som altid skal være tørt og rent (bearbejdningsrester, olie osv.)... ved hjælp af de medfølgende personlige værnemidler.
- Vær yderst forsigtig under beskæring af små buske og træer, da blødt materiale kan blive fanget i kæden og blive slynget mod operatøren (brug altid personlige værnemidler til at beskytte ansigtet) eller få ham til at miste balancen.
- Pas på tilbageskud og tilbagespring op fra stangen. Tilbageskud kan forårsage, at man mister balancen og ikke kan styre produktet, som kan være farligt.
- Vær forsigtig, når du klipper spændte grene, da de kan forårsage tab af kontrol over produktet på grund af piskesmældseffekten.
- Skær altid ved at opretholde motoren ved højeste hastighed
- Fjern evt. justeringsnøgle, inden redskabet tændes
- Under arbejdsfaserne, hvor der er kontakt med hårdt materiale, kan kæden forårsage gnistdannelse. Bemærk, at det er forbudt at bruge produktet i potentielt eksplosive og/eller klassificerede miljøer, da gnister kan forårsage brand eller eksplosioner.
- Hold stangen og kæden rene og skærpede
- Kontrollér, at olieniveauet i beholderen altid er mindst halvt fuldt. Hvis der mangler olie, kan det forårsage, at kæden sætter sig fast.
- Indånding af forstøvet olie og/eller træstøv kan forårsage irritation eller forgiftning af åndedrætsorganerne. Kontakt en speciallæge ved længerevarende forstyrrelser.
- Undgå utilsigtet tænding af produktet. Når du håndterer eller transporterer produktet, skal du sørge for, at kontakten er slukket (OFF-position), før du slutter det til strømkilden (batteri/batteripakke).
- Displayet blinker, bipper og viser fejltypen for at indikere, at redskabet er blokeret på grund af en fejlfunktion. I denne tilstand skal du se på alarmlisten for at genaktivere redskabet.



FARE

Brug fodtøj, handsker og sikkerhedsbriller eller -skærm under betjening og vedligeholdelse af produktet.



FARE

- Produktet må ikke transporteres ved at holde fast i strømkablet.
- Når produktet ikke er i brug, skal du slukke for ON/OFF-kontakten for at undgå unødigt batteriforbrug og/eller forringelse af komponenterne.
- Transporter produktet ved at holde det med stangen pegende bagud, med stangdækslet altid på i alle situationer, hvor produktet ikke er i brug, og med strømkablet løsnet fra stikket.
- Før du tilslutter batteriet, skal du sørge for, at stikket har rene kontakter (ingen snavs eller andet materiale, der blokerer), som er tørre og fri for oxidering.
- Afbryd batteriet, før du foretager justeringer eller almindelig og ekstraordinær vedligeholdelse.
- Ved slibning og vedligeholdelse af kæden skal du følge kædeproducentens anvisninger i denne manual.
- Brug kun produktet med det tilbehør, der er angivet af producenten.
- Læs denne manual omhyggeligt før enhver form for rutinemæssig vedligeholdelse. Kontakt producentens servicecenter for vedligeholdelsesaktiviteter, der ikke er angivet i manualen.
- Hold alle etiketter og piktogrammer på produktet i perfekt læsbar og ubeskadiget stand, med særlig henvisning til dem, der vedrører fare- og sikkerhedsskilte.



PAS PÅ TILBAGESLAG

Tilbageslag er en pludselig og hurtig opadgående og/eller bagudgående bevægelse af trimmeren mod brugeren

Man kan kontrollere tilbageslag, når stangens spids rører en genstand, eller hvis træet blokeres eller knuses under skæringen.

For at forhindre og reducere tilbageslag skal du bevare kontrollen over produktet ved at holde godt fast i det med begge hænder. Kendskabet til og forebyggelse af tilbageslag fjerner "overraskelsesmomentet" og nedsætter dermed risikoen for ulykker. Sørg for, at området, hvor du skærer, er fri for forhindringer og/eller materialer, der kan blive slynget ud.



GIV AGT

Før der udføres vedligeholdelse eller mekanisk justering af produktet, er det vigtigt at bære personlige værnemidler som f.eks. sikkerhedssko, overalls, punkteringssikre handsker og beskyttelsesbriller til ansigtet.

- Reparations- og vedligeholdelsesarbejde må kun udføres af behørigt uddannet personale. Informeret og instrueret samt autoriseret med den nødvendige faglige profil (mekanisk vedligeholdelsestekniker og/eller elektrisk vedligeholdelsestekniker) afhængigt af den type arbejde, der skal udføres.
- Kun justering, smøring af klingerne og rengøring af produktet kan også udføres af operatøren. Mens alle andre vedligeholdelsesaktiviteter er udelukket fra det samme.
- Det er obligatorisk at koble produktet fra strømkilden (batteri/batteripakke) før enhver form for justering og/eller vedligeholdelsesarbejde.
- Under drift, vedligeholdelse og/eller reparationsarbejde skal uautoriserede personer holde en afstand på mindst 5 meter fra produktets arbejdsområde.
- Fjernelse af beskyttelses- eller sikkerhedsanordninger (hvis de er monteret) må kun udføres i forbindelse med ekstraordinær vedligeholdelse og kun af **vedligeholdelsespersonale** efter afbrydelse af strømkilderne. Vedligeholdelsesteknikeren skal også sørge for sikkerheden for alt personale for at undgå skader på produktet og genoprette effektiviteten af selve enhederne efter endt vedligeholdelse og altid før ny brug.
- Alt vedligeholdelsesarbejde, der ikke er beskrevet i denne manual, skal udføres af producentens servicecenter.
- Vedligeholdelses-, reparations- og fejlfindingsarbejde skal afsluttes med kontrol af korrekt funktion og af alle aktive sikringer.
- Når vedligeholdelses- eller reparationsarbejdet er afsluttet, må produktet kun genstartes efter kontrol af en **vedligeholdelsestekniker**, som skal sikre, at:
 - arbejdet er helt færdigt;
 - produktet fungerer perfekt;
 - sikkerhedssystemerne er aktive;
 - der er ingen, der arbejder på produktet.

4.15 YDERLIGERE KRAV TIL OPMÆRKSOMHED



GIV AGT

Sørg for, at alt personale, der er involveret i vedligeholdelse og brug af produktet, er ordentligt uddannet og instrueret i de korrekte sikkerheds- og driftsprocedurer.

Sørg for, at alle medarbejdere er opmærksomme på de resterende risici, der er til stede og angivet i par. 4.13



GIV AGT

Udfør aldrig service på produktet, når det er i drift.



GIV AGT

Sørg for, at alle sikkerhedsanordninger er tilsluttet og i god stand. Du må aldrig ændre eller omgå nogen af sikkerhedsanordningerne.



GIV AGT

Når redskabet ikke er i brug, skal du slukke for ON/OFF-kontakten for at undgå unødigt batteriforbrug og/eller forringelse af komponenterne.



GIV AGT

Produktet skal inspiceres før hver brug og under alle omstændigheder efter hændelser som f.eks. fald eller stød for at identificere eventuelle skader på produktet.



GIV AGT

Produktet må ikke anvendes i lukkede omgivelser eller i omgivelser med en potentielt eksplosiv atmosfære. Produktet må kun bruges af en korrekt uddannet og instrueret operatør, som har læst og forstået denne manual.

Stik ikke fremmedlegemer ind i bevægelige dele.

Brug personlige værnemidler, der passer til det arbejde, der skal udføres. Tøjet skal sidde tæt til kroppen. Undgå at bruge slips, halskæder eller langt og løsthængende hår, der kan sætte sig fast i bevægelige dele

En person, der er påvirket af alkohol eller tager stoffer, der nedsætter opmærksomheden eller reflekserne, er ikke autoriseret til at bruge eller interagere med produktet eller til at udføre vedligeholdelses- eller reparationsarbejde.

Brugeren er ansvarlig for farer eller ulykker for andre personer eller deres ejendom i tilfælde af brug, der ikke er i overensstemmelse med instruktionerne i denne manual.

Bevæg dig ikke mellem de forskellige klippepositioner med betjeningshåndtaget trykket ned.

Indånding af forstøvet olie kan medføre irritation og forgiftning af åndedrætssystemet. Søg læge i tilfælde af længerevarende ubehag.

For at værne om operatørens sikkerhed og undgå mulige skader, er det vigtigt at have læst og forstået hele betjenings- og vedligeholdelsesvejledningen, før der udføres arbejde på produktet. Formålet med denne vejledning er at beskrive produktets funktion og sikre brug samt de korrekte betingelser i overensstemmelse med de gældende regler.

Ved at følge anvisningerne undgår man farer, reducerer reparationsomkostningerne og forlænger produktets levetid. Enhver del af denne vejledning skal være intakt og læselig.

4.16 GENERELLE BEMÆRKNINGER OM ADFÆRD

Det ansvarlige personale skal tage vare på deres eget og de andre arbejdstageres helbred på arbejdspladsen i overensstemmelse med den uddannelse og de instruktioner, de har modtaget, og de midler og ressourcer, som arbejdsgiveren (eller lederen) har stillet til rådighed, og overholde de gældende forskrifter samt oplysningerne i denne vejledning.

Adfærd er resultatet af tre faktorer:

➤ **Opførsel**

Korrekt opførsel og forsigtig adfærd (selvkontrol) er et forsvar for sig selv og andre medarbejdere.

Uden selvkontrol har de love, regler, instruktioner og forebyggende og beskyttende foranstaltninger, der vedtages, kun ringe effekt.

Hvis man opfører sig forkert og hensynsløst, forringer man faktisk sikkerheden for sig selv og andre, der arbejder i nærheden.

➤ **Giv akt**

Skader og ulykker har næsten altid uforsigtighed som medvirkende årsag. Kontinuerlig kontrol og årvågenhed over egne handlinger (opmærksomhed) samt ensartet adfærd hos de tilstedeværende reducerer i høj grad betingelserne for udsættelse for risici og sikrer større sikkerhed.

➤ **Regler eller generelle adfærdsregler**

En korrekt opførsel og god opmærksomhed er ikke i sig selv nok til at garantere sikre forhold.

Nogle ulykker og skader kan også ske uden åbenlyse årsager eller advarselssignaler, så man skal overholde regler, som er resultatet af love, standarder, anbefalinger eller erfaring og viden.

Medarbejderne skal overholde følgende generelle regler eller adfærdsnormer ud over dem, der findes i andre håndbøger eller gældende lovgivning eller i de kurser, de har modtaget.

- 1) Følg de instruktioner og anvisninger, der gives af overordnede
- 2) I hastetilfælde og i overensstemmelse med deres kompetencer skal medarbejderne tage skridt til at fjerne eller reducere de konstaterede mangler eller farer og efterfølgende rapportere deres handlinger til den ansvarlige person;
- 3) Fjern ikke sikkerheds-, signal- eller kontrolanordninger. Udfør ikke operationer på eget initiativ, som **ikke er inden for din kompetence, eller som kan være farlige**;
- 4) Bidrage sammen med arbejdsgiveren, ledere og tilsynsførende til udførelsen af handlinger, der er nødvendige for sundhedsbeskyttelsen, eller som pålægges af de kompetente myndigheder.
- 5) Hver enkelt skal vide, hvordan han skal udføre det arbejde, der er betroet ham, dvs. han skal:
 - > tjekke sit eget arbejdsområde og forstå, hvilke problemer eller risici der kan være;
 - > tage alle forholdsregler, så udførelsen af de modtagne opgaver ikke udgør en fare for dem selv eller andre arbejdstagere;
 - > ikke arbejde under farlige forhold uden at have truffet passende beskyttelsesforanstaltninger. Når du arbejder i højden, skal du bruge relevante personlige værnemidler som f.eks. sikkerhedsbælter eller seler;
- 6) Brug af midler, maskiner, udstyr og sikkerhedsanordninger korrekt;
- 7) Brug ikke midler, anlæg, maskiner og udstyr uden udtrykkelig tilladelse, og udfør ikke manøvrer, arbejde, handlinger eller andet, som du ikke er helt klar over, og som ikke ligger inden for din kompetence;
- 8) Brug personlige værnemidler (PVM) og andre beskyttelsesmidler korrekt i overensstemmelse med den uddannelse og de instruktioner, der er modtaget til individuel og kollektiv beskyttelse;
- 9) Rapportér straks til ens overordnede om eventuelle mangler ved anlægget, udstyret, maskinerne og/eller køretøjerne samt ved de anvendte sikkerhedsanordninger og eventuelle farlige forhold, der kan opstå;
- 10) Kend de instruktioner, der skal følges i nødstilfælde (brand, alvorlig ulykke osv.);
- 11) Medarbejdere, der arbejder med maskiner og udstyr med bevægelige dele, må ikke bære armbånd, ringe, halskæder, slips, tørklæder eller andet lignende tilbehør under arbejdet;
- 12) Hold altid passage og trafikveje fri og uhindret;
- 13) Brug ikke benzin, diesel, ethylalkohol eller kemiske opløsningsmidler til rengøring eller vask;
- 14) Hold altid arbejds- og vedligeholdelsesområder fri.
- 15) Det er vigtigt at samle og arrangere det udstyr og de materialer, man bruger til sit arbejde, på en sådan måde, at de ikke hindrer andres eller ens eget arbejde på et senere tidspunkt;
- 16) Overhold de forpligtelser og forbud, som fremgår af de sikkerhedsskilte, der er opsat i de forskellige arbejdsområder;
- 17) Brug aldrig trykluft eller ilt til at rense arbejdstøjet for støv, snavs osv.;
- 18) Overse ikke små sår eller andre mindre skader, og sørg for øjeblikkelig medicinering med de relevante førstehjælpskasser, og underret din overordnede;
- 19) Lad dig ikke distrahere eller lave sjov mellem kolleger under arbejdet, da det kan føre til farlige forhold og forårsage skader.

4.17 ADVARSELPLADER

Afhængigt af de resterende risici af forskellig art, der er identificeret for produktet, har Campagnola Srl. udstyret det med fare-, advarsels- og forpligtelsesovervågningsplader, der er defineret i overensstemmelse med europæisk lovgivning om grafiske symboler, der skal bruges på udstyr (direktiv 92/58/EØF).

De pågældende plader er placeret på et meget synligt sted.



Det er absolut forbudt at fjerne advarselspladerne på produktet. CAMPAGNOLA S.r.l. fralægger sig ethvert ansvar for produktsikkerheden i tilfælde af manglende overholdelse af dette forbud.



GIV AGT

Efter brug af produktet på arbejdspladsen er det kundens/slutbrugerens ansvar at indføre den nødvendige skiltning, afhængigt af de resterende risici, der er til stede.



GIV AGT

Kunden/brugeren er forpligtet til at udskifte advarselspladerne, der er ulæselige på grund af slitage.

4.17.1 BORTSKAFFELSE AF ADVARSELPLADER

På alle modeller, der fremstilles af Campagnola Srl, er der identificeret advarselsplader for at signalere de resterende risici, der er til stede, og de specifikke typer er vist nedenfor.

På grund af produktets størrelse er det ikke muligt at installere de advarselspladerne, der er identificeret for produktet, og af denne grund har producenten anvendt CE-mærkningspladen med piktogrammet af forpligtelse til at læse og forstå manualen i sin helhed.

Bemærk, at det er brugerens ansvar ved modtagelsen af produktet at sikre integriteten af CE-skiltet, der er anbragt på produktet i den angivne position, og af de nedenfor viste advarselsplader med henblik på korrekt håndtering af produktet og de resterende risici, der er tilbage på trods af de anvendte tekniske løsninger.

Oplysninger jf. "WEEE"-direktivet (direktiv 2012/19/EF): Se afsnit 4.11	Placering af CE-skiltet på produktet/redskabet	Forpligtelse til at læse og forstå den medfølgende manual i sin helhed



Dette efterfølges af fare- og forbudspiktogrammer for de resterende risici, der er tilbage.
Se afsnit 1.4 for en beskrivelse af disse.

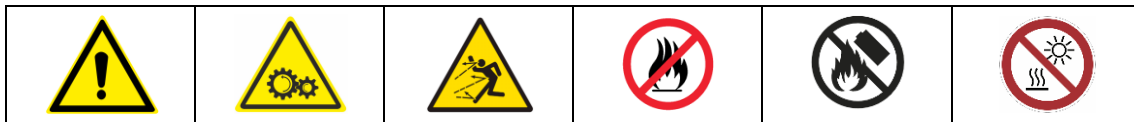

Når du bruger saksen på en teleskopstang, er følgende advarselsplade også fastgjort til stangen.



5. INSTALLATION



GIV AGT

Før du læser dette kapitel, skal du læse kapitel 4 "Sikkerhed" om sikker brug af produktet.

5.1 PAKNING OG UDPAKNING

For at være beskyttet og ikke blive beskadiget under forsendelsen pakkes og transporteres produktet normalt fra producenten til kunden ved hjælp af passende emballage (papkasse, kuffert osv.).
Emballagen vejer ikke mere end 20 kg og er derfor let at håndtere uden særlige hjælpemidler.



GIV AGT!

Procedurene til manøvrering af lasten skal udføres i henhold til den gældende lovgivning vedrørende sikkerhed på arbejdspladsen. Opbevar kassen, hvis du skal opbevare produktet i længere tid eller efter brug, eller hvis du skal sende det til reparation på et servicecenter.

Oplysninger og piktogrammer, der er nødvendige for forsendelse, er trykt på produktemballagen.

Ved modtagelse af produktet skal både emballagens og indholdets integritet kontrolleres for at sikre, at der ikke er sket skader under forsendelsen.

Hvis du opdager skader som følge af forsendelsen, skal du sende en skriftlig reklamation, dokumenteret med fotos af de beskadigede dele, til Campagnola S.r.l. senest 8 dage efter levering af produktet.

Kontrollér omhyggeligt, at indholdet svarer nøjagtigt til forsendelsesdokumenterne.

Ved bortskaffelse af emballagen skal brugeren overholde de gældende regler i sit land.

Bortskaffelse af emballagen er brugerens/kundens ansvar.

5.1.1 OPBEVARING

Det emballerede produkt kan normalt opbevares i et lukket miljø, så længe temperaturen ikke er lavere end 0° eller højere end +50° C (32-122 F), og den relative luftfugtighed ikke overstiger 80 % (uden kondens).

Der må ikke placeres andre pakker oven på emballagen.

Der skal udvises særlig forsigtighed med skrøbelige materialer.

Følg positionsangivelserne på emballagen.

Der skal udvises særlig forsigtighed under læsning, aflæsning og transport for at undgå stød og skader.

Sørg for, at emballagen ikke er blevet beskadiget under disse operationer.

Ingen beskadiget emballage må repareres af kunden.



GIV AGT

Man skal huske på, at visse virkninger af et produkts eksponering for miljøforhold er den direkte konsekvens af dets eksponering i rækkefølge for to eller flere faktorer eller parametre, hvoraf nogle er særligt kritiske:

termisk chok, som kan opstå, hvis produktet udsættes for høje temperaturer umiddelbart efter udsættelse for lave temperaturer eller omvendt, eller hvis produktet udsættes for vand (regn, vandstråler, sne, nedsænkning osv.: alle forbudte forhold) umiddelbart efter udsættelse for høje temperaturer;

isdannelse, som kan opstå, hvis produktet udsættes for temperaturer under frysepunktet umiddelbart før eller efter udsættelse for fugt, regn eller vand af andre årsager end regn.



GIV AGT

Efter opbevaring af produktet inden for grænserne af ovenstående betingelser anbefales det, at det holdes ude af drift i ca. 12 timer for at genoprette de korrekte omgivende temperaturforhold (se afsnit 4.7) for at undgå skader på den elektriske/elektroniske del som følge af termisk chok, isdannelse eller fugtighed osv.

BEMÆRK: alle andre forhold end ovenstående kan være angivet i den specifikke komponentdokumentation, hvis den er tilgængelig og leveres. I så fald skal instruktionerne i den specifikke dokumentation følges.

5.2 SAMLING AF PRODUKT

Produktet, som denne vejledning handler om, leveres allerede samlet og klar til brug, bortset fra batteriet, som skal sættes i produktet som vist nedenfor.

- 1) Tag produktet ud af emballagen;
- 2) Hold håndtaget i vandret position som vist;
- 3) Sørg for kun at bruge batterier, der er kompatible med produktet (se afsnit 2.2);
- 4) Sørg for, at kontaktklemmerne på batterisiden og trimmersiden er ubeskadigede og rene;
- 5) Fortsæt med at sætte batteriet (16) ind i føringerne på bagsiden af redskabet, som vist nedenfor, indtil det er mekanisk låst, hvilket signaleres af et klik fra sikkerhedslåsen.

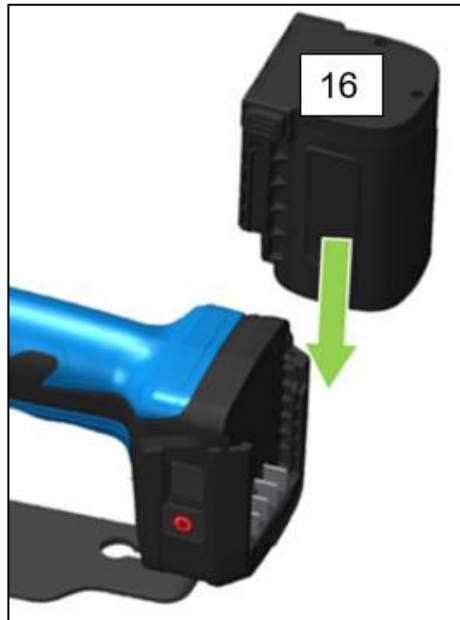

GIV AGT

De medfølgende batterier leveres delvist opladet, så det anbefales at oplade batterierne helt før første brug.

Slut batteriet (14) til ladestikket (18) på batteriopladeren (16) og opladerstikket til stikkontakten.

Kontrollamperne med lysdiode (17) på batteriopladeren tænder med rødt lys under opladningen. Når batteriet når den fulde opladning, bliver lysdioden grøn.

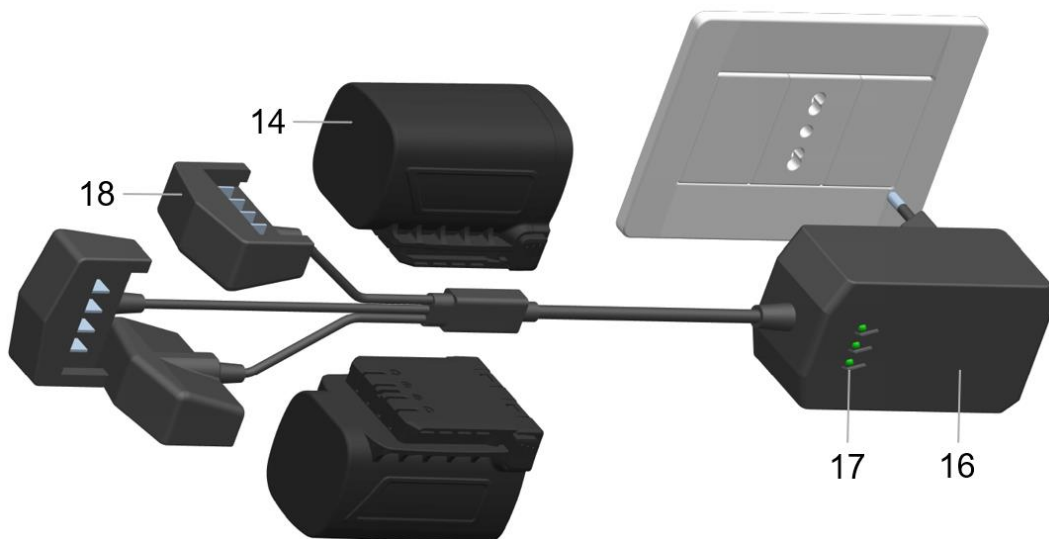

5.2.1 PÅFYLDNING AF KÆDESMØRINGSBEHOLDEREN

Når monteringen er udført og afsluttet, skal du fortsætte med at fylde kædesmøreliebeholderen. Manglende påfyldning kan forårsage, at kæden sætter sig fast.

- Rengør området omkring hættten (12), så der ikke kommer støv, spåner og snavs ind i beholderen (14).
- Skru oliedækslet (12) af, og fyld beholderen med biologisk nedbrydelig kædeolie til ca. 1 cm fra den øverste kant; luk derefter dækslet igen. Oliebeholderens kapacitet er ca. 30 ml
- Udsendelse af olie på kæden (1) sker ved at trykke på pumpen, som er anbragt på beholderens dæksel (12).
Efter hver påfyldning skal du trykke et par gange på pumpen på beholderens dæksel, så olien fordeles på kæden, når produktet startes.

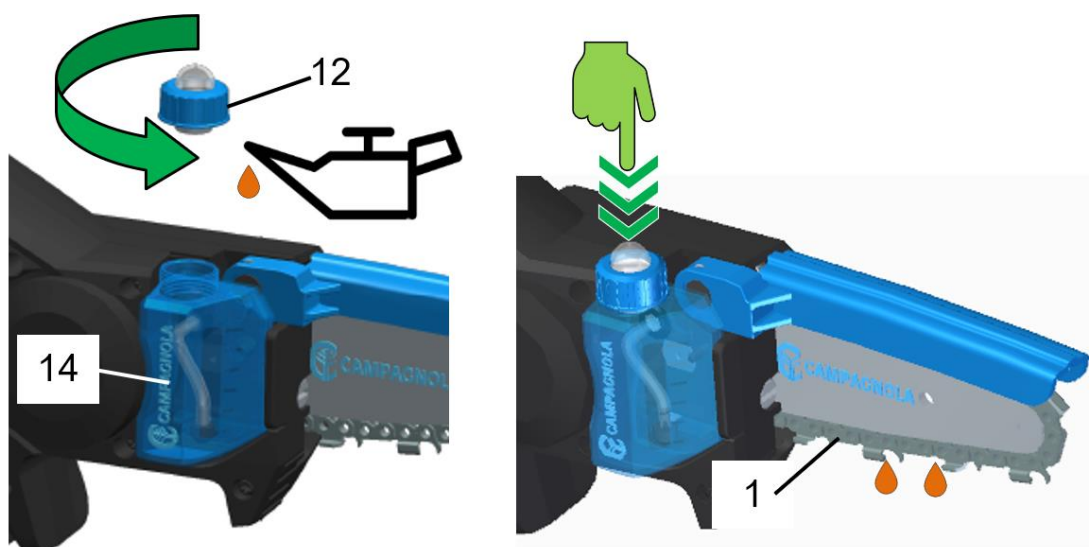

VIGTIGT!

Sørg for, at der altid er rigeligt med olie på kæden under brug. Kontrollér regelmæssigt, at oliestanden i beholderen aldrig er under den sidste streg, og fyld op, hvis det er nødvendigt.

Hvis kæden kører uden olie, vil der ske en hurtig slitage af kæden og sværdet, og værktøjets levetid vil blive reduceret.



MINIMUM OLIELEVEL



GIV AGT!

Efter enhver påfyldning trykkes flere gange på pumpen, som er anbragt på beholderens dæksel (12), således at udstyret kan starte, og olien kan fordele sig på kæden.

Under brug skal du trykke på pumpen efter behov og brug, så kæden altid er smurt.



GIV AGT

Opsamlet olie må ikke genbruges. Det kan beskadige smørepumpen.

Brug kun egnet, kommercielt tilgængelig kædesmørelie til motorsaven.



GIV AGT

Inden enhver påfyldning skal området omkring dækslet rengøres, så der ikke trænger urenheder ind i beholderen.

5.2.2 REGULERING AF KÆDESPÆNDING

Kæden (1) har en tendens til at udvide sig eller krympe under brug, hvilket medfører en ændring i dens spænding. Kontrollér kædespændingen regelmæssigt, og regulér den evt. Kæden må ikke spændes, hvis den er blevet lang på grund af varme. Vent, indtil den køler ned, inden du foretager en ny regulering.

Den korrekte spænding er opnået, når kæden er perfekt tilpasset stangens (2) nederste del, og den stadig kan trækkes langs stangen med to fingre uden problemer.

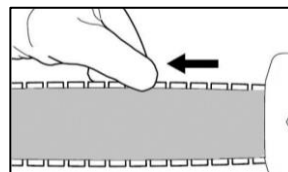

For at regulering af kædespænding følges nedenstående handlinger i den korrekte rækkefølge:

- Sluk redskabet på knappen ON/OFF (10)
- Fjern batteriet (16) ved at trykke på knapperne (17)
- Løft skruemøtrikkens (3) håndtag, og drej det mod urets retning, så krumtaphuset, der trykker mod stangen, sænkes.
- Brug en skruetrækker for at dreje reguleringsskruen (4) i urets retning, så kæden opnår den korrekte spænding.
- Drej håndtaget i urets retning, indtil krumtaphuset strammer mod kæden på stangen, og luk håndtaget igen.

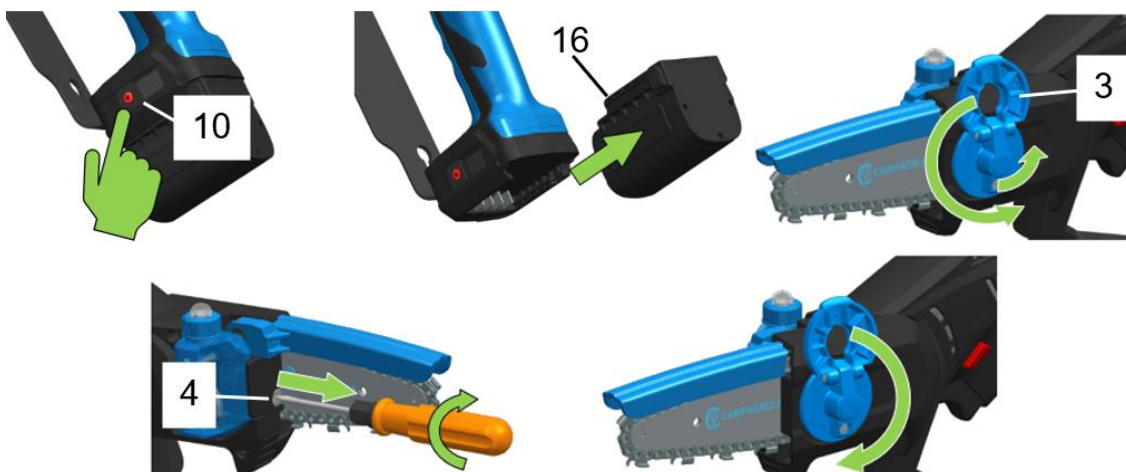

VIGTIGT

Hvis kæden er ny, er en indkøringsfase påkrævet, hvor spændingen kontrolleres oftere

5.2.3 SAMLING AF TELESKOPISK FORLÆNGERSTANG

Der kan fås en teleskopstang (medfølger ikke) til det produkt, der er omfattet af denne vejledning, som fuldender dets funktionalitet og gør det muligt at beskære i op til 3 m højde.

Teleskopstangen strækker sig fra minimum 1,40 m til maksimum 2,10 m.

Det følgende afsnit viser produktets sammensætning som illustreret i fig. 3, mens tabellen viser navnene på produktets bestanddele med deres funktionsbeskrivelse.

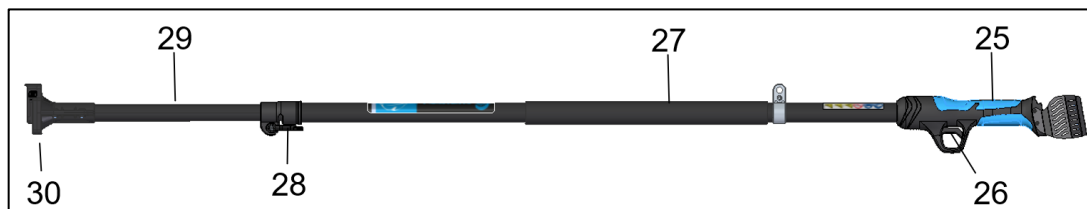

Pos.	Betegnelse	Funktion
25	Håndtag	Gør det muligt at håndtere stangen
26	Betjeningshåndtag	Nedtrykkes for styre betjeningen
27	Øverste håndtag	Gør det muligt at støtte og manøvrere stangen
28	Klemmehåndtag	Låser den udtrækkelige stang og gør det muligt at justere længden
29	Teleskopstang	Justerbar del til at øge/formindske den samlede længde
30	Frontenhed	Aktiverer tilkobling af T-CAT M V1-trimmer

Til montering af stangen på redskabet:

- 1) Sæt beskærersaksen ind i gliderne på stangens forreste enhed (30).
- 2) Sæt batteriet ind i gliderne på bagsiden af håndtaget (25) på stangen

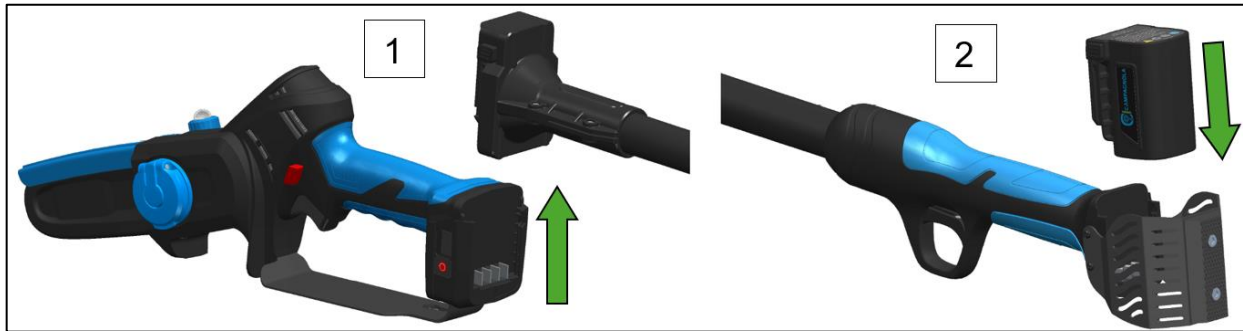

Gør som følger for at justere længden på teleskopstangen:

- a) Drej håndtaget (28) nedad for at låse teleskopstangen (29) op. Skub teleskopstangen til den ønskede længde,
- b) Lås teleskopstangens position sikkert ved at flytte håndtaget (28) opad.

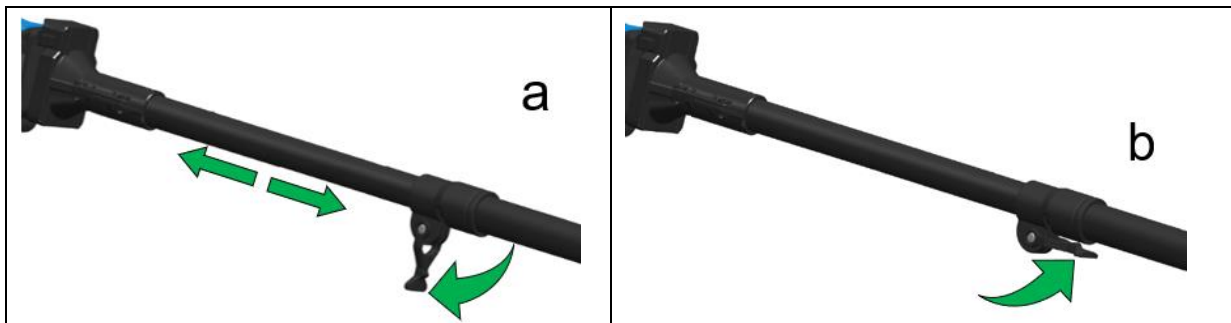

GIV AGT!

Det er forbudt at dreje teleskopstangen (29) mere end 360°.

5.3 KONTROL OG VERIFICERING FØR OPSTART

Dette afsnit beskriver de tjek og kontroller, der skal udføres på produktet, før det tages i brug.

- Kontrol af korrekt isætning og låsning af batteriet (se afsnit 5.2)
- Kontrollér, at oliestanden i beholderen ikke er under den sidste bjælke (minimumsniveau), og fyld om nødvendigt op til maksimumsniveauet (se afsnit 5.2.1);
- Kontrollér, at skærestangen og kæden er monteret korrekt
- Kontrollér, at kæden er korrekt spændt, skarp og uden tegn på skader (se afsnit 5.2.2);
- Kontrollér, at der ikke er løse skruer på redskabet og stangen;
- Kontrollér, at sikkerheds- og beskyttelsessystemerne fungerer og er korrekt installeret;
- Kontrollér, at håndtagene er rene og tørre.



GIV AGT

Før du starter produktet, skal du kontrollere, at alle dele er intakte, inklusive batteriet.

Før brug (se afsnit 6) Sørg for, ud over at batteriet er egnet til det specifikke produkt, der er købt, at batteriet er sat helt i og låst for at undgå fald og/eller skade på ejendom eller personer.

5.4 NEDLUKNING



GIV AGT

I korte og lange perioder, hvor produktet ikke er i brug, skal du tage batteriet ud og opbevare begge dele i deres respektive emballage og sørge for at opbevare dem på et overdækket, tørt sted væk fra vejret for at bevare deres integritet.

Følgende afsnit indeholder nogle tips og anvisninger til nedlukning, demontering og fjernelse af produktet ved afslutningen af dets levetid.

Følgende trin samt instruktionerne i manualerne til de anvendte komponenter skal tages i betragtning ved afvikling.

De materialer, som produktet er fremstillet af, er i det væsentlige:

- 1) Malet, plastificeret eller galvaniseret ferritisk stål;
- 2) Plastmateriale af polyethylen;
- 3) Elastomerer, PTFE, grafit;
- 4) Gearolie;
- 5) Motor (kun til elværktøj);
- 6) Elektriske kabler og deres kapper (kun til elværktøj);
- 7) Elektroniske kontrol- og aktiveringsanordninger (kun til elværktøj);
- 8) Pneumatiske slanger og fittings (kun pneumatisk værktøj).

Efter demontering af produktet skal de forskellige materialer adskilles og bortskaffes i overensstemmelse med reglerne i det land, hvor produktet skal bortskaffes.

De handlinger, der er beskrevet nedenfor, er kun tilladt for autoriseret personale:

- Skab tilstrækkelig plads omkring produktet til at udføre alle bevægelser uden risiko for personalet;
- Afbryd produktets strømkilder ved at fjerne batteriet.

Først når ovenstående aktiviteter er udført, skal du fortsætte med at adskille produktet fra top til bund og være særlig opmærksom på de samlinger, der er udsat for fald.

- Fjern bevægelige dele, og adskil så vidt muligt de forskellige komponenter efter materialetype (plast, metal osv.), som skal bortskaffes ved separat indsamling. Overlad bortskaffelsen af nedrivningsmaterialer til de ansvarlige virksomheder.
- Fjern og håndter de forskellige dele af produktet fra arbejdsområdet, og tag alle nødvendige forholdsregler
- Brug altid passende personlige værnemidler til sådanne operationer og som angivet i kapitel 4.

Efter adskillelse af produktet i henhold til den foregående procedure skal de forskellige materialer adskilles og bortskaffes i overensstemmelse med reglerne i det land, hvor produktet skal bortskaffes. Produktet indeholder ingen farlige komponenter eller stoffer, der kræver særlige procedurer for fjernelse.



GIV AGT

Der skal udvises stor forsigtighed, fordi dele eller komponenter, der falder ned under afmontering, kan udgøre en alvorlig fare for operatørerne.

Man skal være særlig opmærksom på skærende dele som f.eks. saksebladet.



BEMÆRK

Bortskaffelse skal ske i overensstemmelse med lovgivningen i det land, hvor produktet er installeret. Det er brugerens pligt at overholde de gældende regler i sit land.



BEMÆRK

I tilfælde af problemer med adskillelse, nedrivning og demontering af de komponenter, der udgør produktet, bedes du kontakte CAMPAGNOLA S.r.l.'s tekniske designkontor, som vil angive driftsmetoderne i overensstemmelse med principperne om sikkerhed og miljøbeskyttelse.

Se også kapitel 4 vedrørende afsnit "4.11 INDIKATIONER FOR SÆRSKILT AFFALD"

5.4.1 YDERLIGERE OPLYSNINGER OM BORTSKAFFELSE AF BATTERIER

Se afsnit 4.11.1 for at udføre nedlukning, afmontering og fjernelse af batterier, der har nået slutningen af deres levetid eller er beskadigede eller defekte.

6. BRUG OG DRIFT

6.1 GENERELLE OPLYSNINGER

- Brug kun redskabet ved god sigtbarhed. Et dårligt oplyst område kan være årsag til ulykker. Skær ikke under dårlige lysforhold, f.eks. i mørke, om natten, i skumringen, ved daggry eller med støv eller sand i luften, som forhindrer et klart udsyn på mindre end 2 meter.
- De områder, hvor maskinen bruges, skal have tilstrækkelig belysning og være 100 lux med en ensartethed på mindst 0,7 over arbejdsområdet og 50 lux med en ensartethed på mindst 0,3 i umiddelbar nærhed.
- Brug ikke redskabet under farlige forhold for føreren, på glat underlag og/eller på en stejl skråning.
- Før brug skal arbejdsområdet inspiceres, og det skal kontrolleres, at nedfaldende skæreaffald ikke vil forårsage væsentlig skade eller påvirke den sikre brug af produktet eller skabe hindringer, snublefare osv.
- Sørg altid for en korrekt arbejdsstilling (benene let adskilte med den ene fod foran den anden for at opnå større kraft, oprejst overkrop med respekt for hvileperioder under brug (der anbefales en hvileperiode pr. arbejdstime), skift og stilling under arbejdet.
- Fjern arbejdsrester hyppigt, så de ikke udgør en snublefare eller forhindrer arbejdsaktiviteter og/eller bliver kilder til yderligere risici som f.eks. brandfare i tilfælde af tørt materiale, der om sommeren kan skabe selvforbrændingsfænomener.
- Sørg for ikke at gøre produktet vådt, nedsænke det eller bringe det i kontakt med vand, sne eller fugtige overflader i det hele taget for at undgå skader på produktet.
- Hold børn, svage personer, tilskuere eller dyr på sikker afstand og uden for produktets rækkevidde, før du bruger det, for at undgå skader, fare eller personskade.
- Hold redskabet væk fra varmekilder, olie, opløsningsmidler og andre miljøforhold end dem, der er angivet i manualen og tilladt.
- Opmærksomheden henledes på, at der i tilfælde af skade eller anden tilstand med lækage af batterivæske kan være risiko for personale i tilfælde af kontakt eller anden situation som følge af en sådan lækage. Batterivæsken må ikke berøres. Skyl straks med rent vand i tilfælde af kontakt. Hvis væsken kommer i kontakt med øjnene, skal man skylle rigeligt med rent vand, og straks søge øjenlæge.
- Brug kun produktet til de beskrevne formål. Enhver anden brug kan medføre ulykker.
- Håndter og brug produktet ved at gribe det helt og fast med hele hånden for at undgå forkert brug, ulykker, fald og utilsigtede stød.
- Kontrollér altid, at sikkerhedssystemerne virker perfekt.
- Før du starter produktet, skal du sikre dig, at der ikke er fremmedlegemer mellem de bevægelige dele.
- Følg producentens anvisninger for justering og smøring (se kap. 7).
- Produktet må ikke bruges, hvis det er beskadiget, ikke korrekt reguleret eller ikke helt monteret.

6.2 DRIFT

Dette afsnit beskriver de betingelser, der skal opfyldes for at kunne starte produktet op.

6.2.1 OPSTART AF PRODUKT

Når den er samlet som beskrevet i afsnit 5.2, skal du fortsætte med tændingen:

- Tryk på kontakten (10) "ON/OFF" i mindst et sekund.
- Tændingen af displayet (9) ledsaget af et akustisk signal viser, at værktøjet er blevet tændt korrekt og er klar til brug.

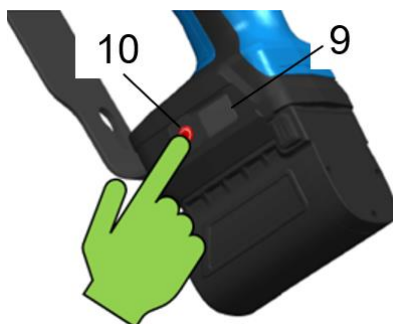

GIV AGT

- **Inden motoren startes, skal man sikre sig, at kæden ikke rører ved nogen fremmedelementer.**
- **Man må ikke arbejde i træer eller på stige, da dette er ekstremt farligt.**
- **Inden arbejdet med redskabet indledes, skal man iføre sig de hensigtsmæssige personlige værnemidler. Kontrollér, at alle sikkerheds- og beskyttelsessystemer fungerer og er monteret korrekt.**
- **Kontrollér, at alle spændeskruerne er strammet korrekt. Se afsnit 7.1.1 tilspændingsmomenter.**

6.2.2 PRODUKTANVENDELSE

Når produktet er tændt, som angivet i afsnit 6.2.1, er det obligatorisk at holde produktet med højre eller venstre hånd, alt efter hvad der er mest hensigtsmæssigt, for at bruge det korrekt.

Når den er tændt, skal du fjerne stangdækslet (15) og trykke på sikkerhedsspærret (6), der er placeret over gribepunktet, for at frigøre redskabets drivhåndtag.

Tryk derefter på drivhåndtaget (7) for at starte redskabet.

Når man slipper betjeningshåndtaget, aktiveres sikkerhedsspærret automatisk, og værktøjet stopper.

Før du opbevarer værktøjet, skal du sørge for, at kæden står stille, slukke for ON/OFF-kontakten, tage batteriet ud og sætte stangdækslet i for at beskytte kæden.

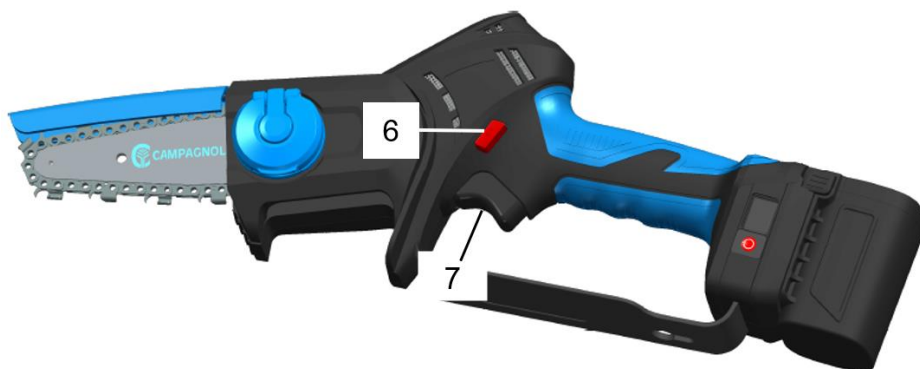

GIV AGT

- **Brug kun produktet til de formål, der er beskrevet under "Produktbeskrivelse". Enhver anden brug kan forårsage skade og er forbudt.**
- **Brug kun produktet, når det er sat ind mellem grenene.**
- **Forkert brug slider mere på produktet og sparer ikke på batteriforbruget.**
- **Frakobl aldrig batteriet, mens redskabet er i brug.**

Hvis der opstår driftsproblemer under skærearbejdet, skal du straks stoppe arbejdet for at undgå skader på produktet eller farlige forhold for personer og fortsætte med at kontrollere kædens tilstand og/eller korrigere driftsforholdene.

6.2.3 BRUG AF PRODUKTET MONTERET PÅ EN TELESKOPSTANG

Når produktet er blevet tændt, som angivet i afsnit 6.2.1, skal du fjerne dækslet til stangen (15). For korrekt brug er det obligatorisk at holde produktet med begge hænder, den højre hånd på kontrolhåndtaget (25) og den venstre hånd på håndtaget (27) på stangen. Tryk derefter på drivhåndtaget (26) for at starte redskabet. Ved at slippe betjeningshåndtaget stopper værktøjet. Før du opbevarer værktøjet, skal du sørge for, at kæden står stille, slukke for ON/OFF-kontakten, tage batteriet ud og sætte stangdækslet i for at beskytte kæden.

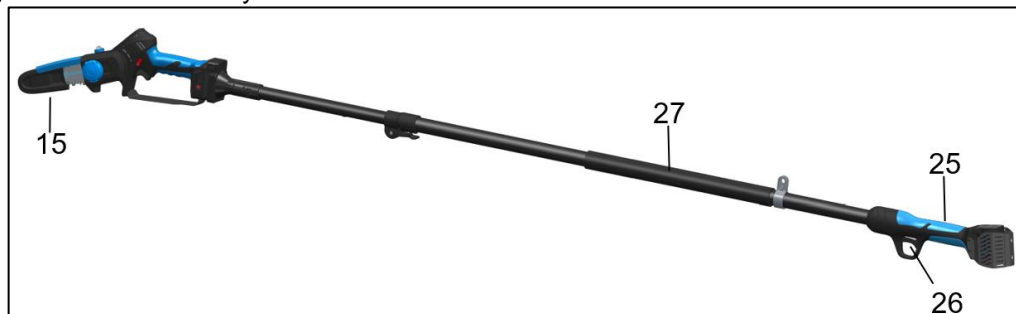

- Stop aldrig under den gren, du klipper af, og vurder den afklippede grens faldhøjde. Grene, der falder til jorden, kan springe op med fare for at komme til skade.
- Hold stangen skråt, og overskrid ikke en vinkel på 60° i forhold til det vandrette plan.
- For at gøre det lettere for de afskårne grene at falde, er det tilrådeligt at skære dem under først
- Når du klipper, skal du ikke trykke hårdt på trimmerkæden, men lade den arbejde. For at opnå de bedste skæresultater er det vigtigt at sikre, at kædehastigheden ikke falder på grund af overbelastning.



6.2.4 STOPPE PRODUKTET

- Ved at slippe betjeningshåndtaget (7) standses motoren og kæden straks.
- Sluk redskabet ved brug af knappen ON-OFF (tænd-sluk) (10).
- Sæt stangdækslet (15) på for at beskytte brugeren mod utilsigtet kontakt med kædens skærekanten.
- Tag batteriet (16) ud ved at trykke på de to sideknapper (17) samtidig for at frigøre sikkerhedslåsen, og skub derefter batteriet opad, som vist på fig. 4.

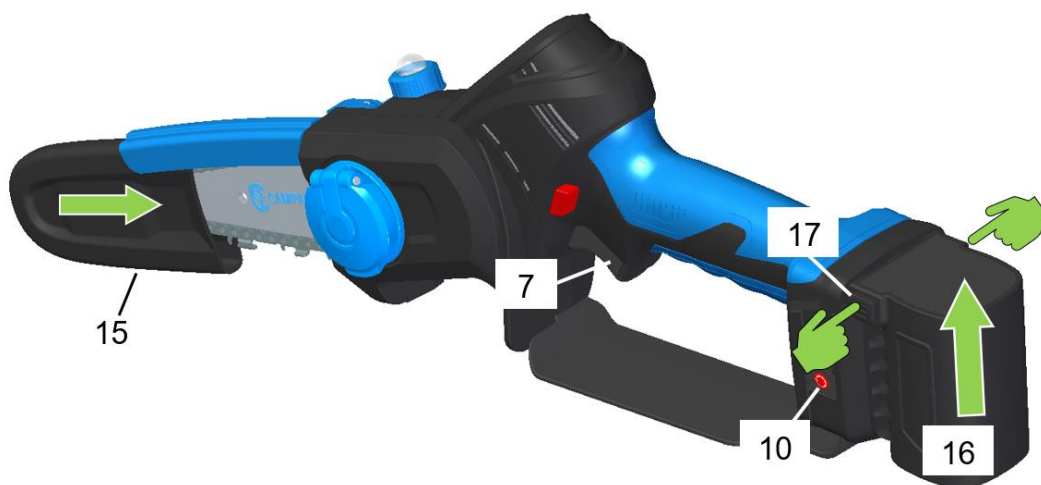

Fig.4



GIV AGT

Lad ikke værktøjet hvile eller være uden opsyn, før kæden står stille og uden sværdækslet, for at undgå fare eller skade på ejendom eller personer, så snart brugen er afsluttet.

6.2.5 PRODUKTSTOP MONTERET PÅ TELESKOPSTANG

- Ved at slippe betjeningshåndtaget (26) standses motoren og kæden straks.
- Sluk redskabet ved brug af knappen ON-OFF (tænd-sluk) (10).
- Sæt stangdækslet (15) på for at beskytte brugeren mod utilsigtet kontakt med kædens skærekanter.
- Tag batteriet (16) ud ved at trykke på de to sideknapper (17) samtidig for at frigøre sikkerhedslåsen, og skub derefter batteriet opad, som vist på fig. 4.

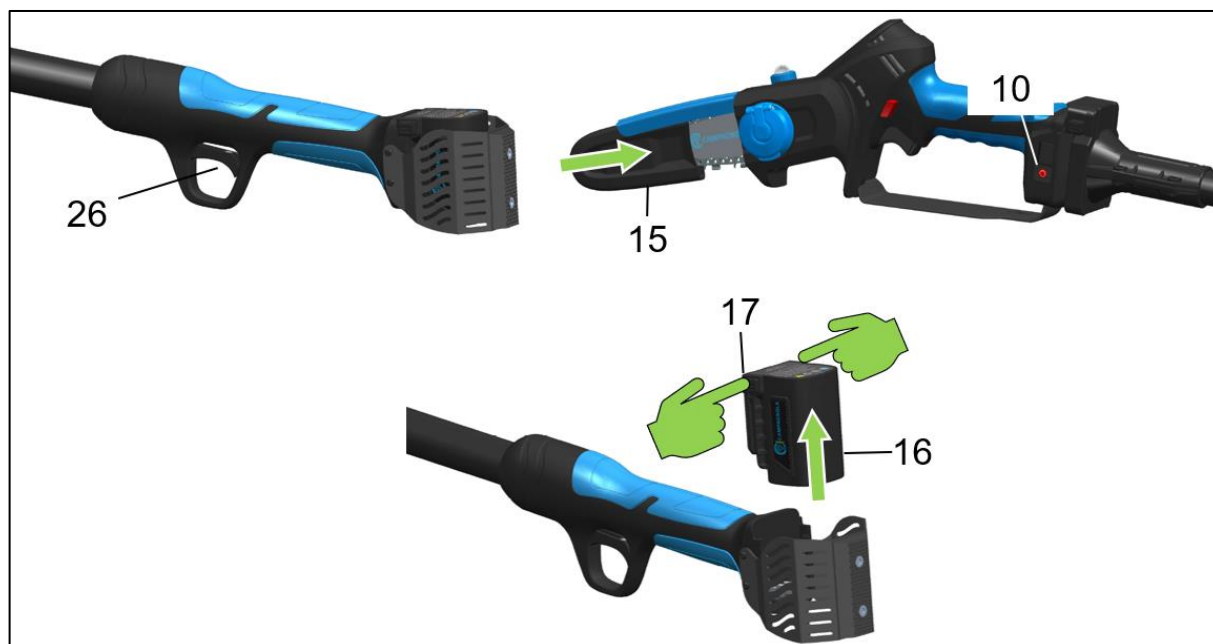

6.3 ARBEJDS- OG UDSKÆRINGSINSTRUKTIONER

6.3.1 OPSKÆRING

Start produktet ved at trykke på sikkerhedsspærret og betjeningshåndtaget samtidig.

Opskær træstammen med den nederste del af kædestangen.

Placer spidsen af kofangeren (14) på grenen, og brug den som støttepunkt under klipningen, mens du holder skærestangen lodret.

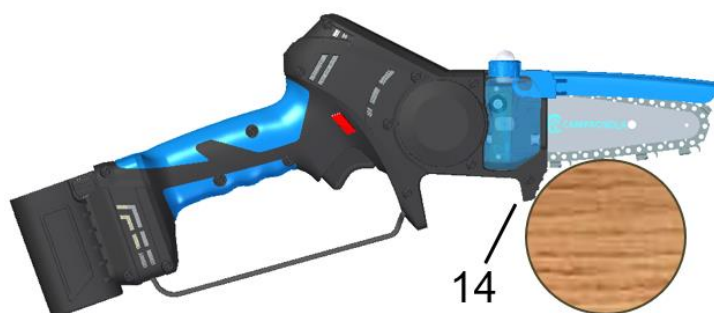

Hvis grenen er fastspændt: Udfør en skæring udad på den side, der er fastspændt, og bagefter en skæring indad.

6.3.2 SKÆRING AF TYKKE GRENE

Lav et aflæsningssnit (A) 20 cm foran det identificerede punkt (B), hvor opskæring derefter skal laves.

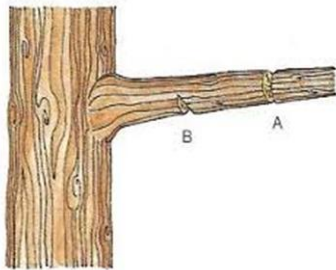

GIV AGT

Hvis træstykket blokerer kæden under skæringen, skal motoren standses, træstykket løftes op, og placeringen skal ændres. Frigør aldrig kæden ved at trække i redskabet i håndtaget.

6.4 PRODUKTHÅNDTERING

Før du håndterer redskabet, skal du i tilfælde af korte bevægelser sikre dig, at:

- Redskabet er slukket
- Kæden standses
- At stangdækslet er sat i.

Når ovenstående forhold er kontrolleret, skal du fortsætte håndteringen ved at dreje skærehovedet baglæns i forhold til håndteringsretningen og sikre, at ingen personer, ting eller dyr kan komme i kontakt med redskabet.

I tilfælde af flytning fra forskellige steder eller lange rejser er det ud over ovenstående (punkt a-b-c) også foreskrevet at:

- Træk batteriet ud;
- Opbevar redskabet og batteriet i emballagen.

6.5 HENSÆTTELSE

Efter brug, eller i tilfælde af lange perioder med inaktivitet, er det foreskrevet at:

- Følg proceduren for slukning og sikring af produktet (se afsnit 6.4).
- Når de ovenfor beskrevne handlinger er udført, skal du tømme oliebeholderen og lukke dækslet igen.
- Fjern spåner (savsmuld) fra det forreste krumtaphus. Sæt redskabet perfekt på plads og rengør det, og sæt dækslet på stangen igen.
- Følg alle vedligeholdelsesforskrifter, der er beskrevet i manualen, samt gældende sikkerhedsforskrifter.



GIV AGT

I korte og lange perioder, hvor produktet ikke er i brug, skal du tømme kædesmørebeholderen og sørge for at opbevare redskabet på et overdækket, tørt sted, væk fra vejret for at bevare dets integritet.

7. VEDLIGEHOLDELSE

Den vedligeholdelse, der er beskrevet nedenfor, tjener til at holde produktet effektivt og i god stand med det formål at forhindre nedbrud eller fejl.

Udtrykket "vedligeholdelse" omfatter aktiviteterne:

➤ Forebyggende eller rutinemæssig vedligeholdelse

Et sæt indgreb, der udføres med forudbestemte intervaller eller i overensstemmelse med foreskrevne kriterier, og som har til formål at reducere sandsynligheden for svigt eller forringelse af en maskines funktion. Forebyggende vedligeholdelse omfatter inspektion, kontrol, justering, rengøring og smøring.

➤ Specialiseret eller ekstraordinær vedligeholdelse

Specialiseret vedligeholdelse defineres som alt arbejde, der udføres med forudbestemte intervaller eller efter fejl og nedbrud, og som har til formål at genoprette en maskines funktion. Specialiseret vedligeholdelse omfatter eftersyn, reparation, genoprettelse af nominelle driftsbetingelser eller udskiftning af en defekt eller slidt enhed.



BEMÆRK:

Forebyggende og specialiseret vedligeholdelse kan udføres af brugeren eller af producentens tekniske assistancecentre (C.A.T.) i overensstemmelse med instruktionerne på databladene. Nogle specialiserede vedligeholdelsesoperationer er på grund af deres kompleksitet bevidst udeladt fra manualen og skal udelukkende udføres af teknisk assistancecenter, som har den tekniske viden, dokumentation og det udstyr, der er nødvendigt for at udføre aktiviteterne.



GIV AGT

Hyppigheden af vedligeholdelses- og/eller reparationsarbejde skal være:

- A) Afhængig af slitage.
- B) En reparation udføres, efter at resultaterne af et indledende eftersyn er blevet evalueret, for at forhindre, at den pågældende enhed bliver beskadiget efter en fejl eller forringelse. En revision, hvor fejlen eller forringelsen bestemmes, går forud for reparationen.

Reparationen skal udføres, når resultaterne af revisionen er blevet evalueret.



BEMÆRK

PRODUCENTEN ER IKKE ANSVARLIG FOR FEJL ELLER FUNKTIONSFEJL I PRODUKTETS GARANTIPERIODE, UANSET OM DER ER TALE OM MANGLENDE VEDLIGEHOLDELSE, MANGLENDE SMØRING, UDSKIFTNING AF DELE, DER IKKE ER ORIGINALE ELLER GODKENDT AF PRODUCENTEN, ELLER ANDEN BRUG AF PRODUKTET END DEN, DER ER ANGIVET I DENNE VEJLEDNING.

7.1 FOREBYGGENDE ELLER RUTINEMÆSSIG VEDLIGEHOLDELSE



De rutinemæssige vedligeholdelsesoperationer, der er anført nedenfor, kan udføres af operatører eller vedligeholdelsespersonale.

De personlige værnemidler, der er planlagt og skal bruges, findes i afsnit 1.5.

7.1.1 TILSPÆNDINGSMOMENTER

Skruer og bolte af forskellige typer og størrelser skal spændes under vedligeholdelsesprocedurer.

De følgende tabeller viser, afhængigt af typen af skruer og/eller bolte, værdien af det maksimale tilspændingsmoment, der skal anvendes og overholdes for at undgå problemer med produktet.

Pos.	Beskrivelse	Funktion	KVALIFICERET PERSONALE	Tilspændingsmoment
1	Skrue Ø3x10	Blokerer dækslerne		1,5 Nm
2	Skrue Ø2.9x13	Blokerer beholderen		1,5 Nm



GIV AGT

Det er forbudt for operatøren at udføre vedligeholdelse og/eller tilspænding af skruer og bolte, der er forbeholdt den mekaniske vedligeholdelsestekniker eller den elektriske vedligeholdelsestekniker.

7.1.2 SMØRING AF KÆDEN

Udsendelse af olie på kæden (1) sker ved at trykke på pumpen, som er anbragt på beholderens dæksel (12).

Sørg for, at der under brug altid er masser af olie på kæden, og tryk på pumpen efter behov. Kontrollér altid olieniveauet i oliebeholderen (14), og påfyld efter behov.



GIV AGT!

Manglende smøring kan forårsage, at kæden (1) sætter sig fast på støttestangen (2).

7.1.3 UDSKIFTNING AF KÆDEN OG/ELLER SKÆRESTANGEN

Udfør nedenstående handlinger i den relevante rækkefølge:

- Sluk produktet ved brug af knappen ON-OFF (tænd-sluk) (10), og tag batteriet (16) ud ved at trykke på finnerne (17).
- Løft håndtaget på skruemøtrikken (3), og drej det mod urets retning, indtil det forreste krumtaphus (5) kan fjernes.
- For at løsne kæden (1) drejes reguleringsskruen (4) mod urets retning indtil stop.
- Fjern stangen (2) og kæden (1), der skal udskiftes.
- Indsæt flapperne til kædens (1) masker i stangens rille. Pilene på forbindelseskæderne i stangens (2) øverste del skal være vendt mod enden.
- Placer stangen og kæden på redskabet, og kontrollér at:
 - Maskerne til kædeskinnen er isat tænderne i tandhjulet
 - Endestykket (A) af stangen er isat i skinnen på redskabets hus.
 - Stiften til kædestrammeren (B) er isat i hullet på stangen.
- Genmonter krumtaphuset (5), og skru håndtaget til skruemøtrikken (3) på i urets retning uden at stramme det.
- Stram kæden ved at dreje reguleringsskruen (4) i urets retning, så den er godt stram, men let kan køre ved hjælp af hånden.
- Når den korrekte spænding er opnået, skal man dreje håndtaget i urets retning, indtil krumtaphuset er strammet på stangen. Luk derefter håndtaget.

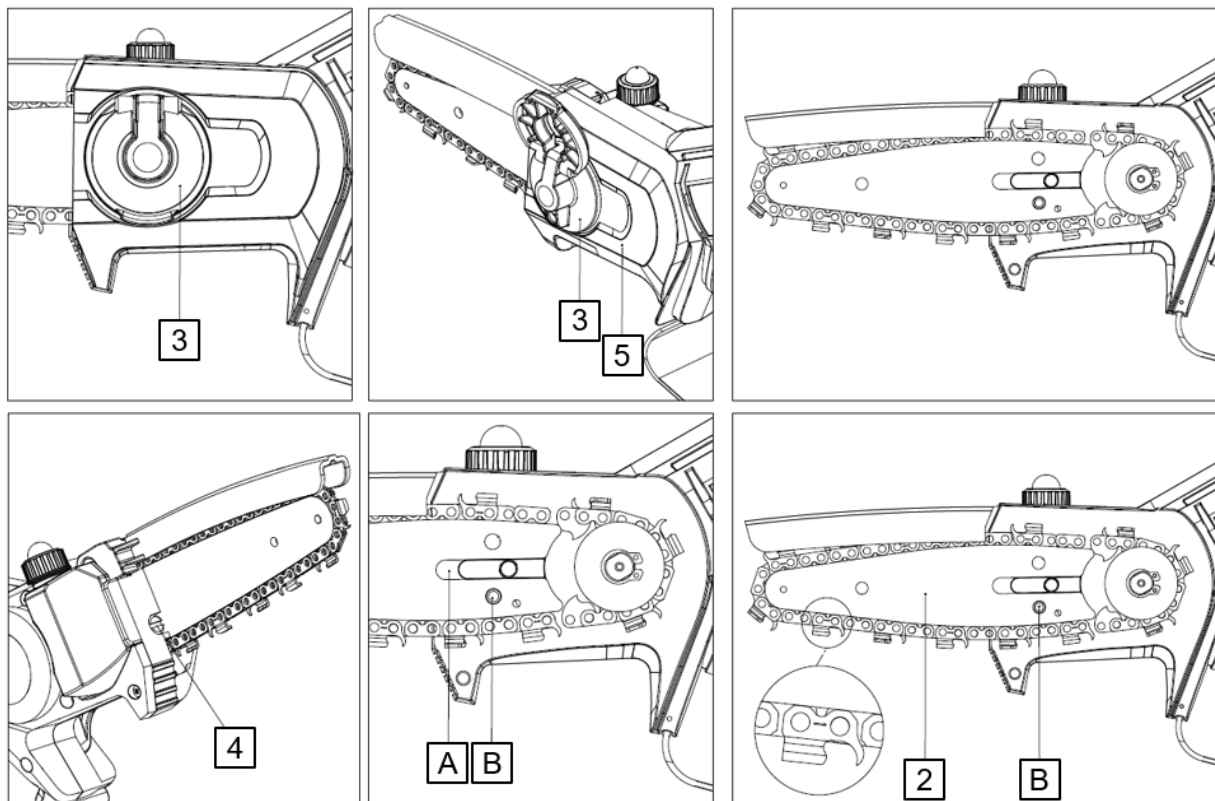

BEMÆRK

Stangen kan monteres i en hvilken som helst position, også selv om Campagnolas logo vender på hovedet.

**VIGTIGT**

Efter korrekt smøring drejes kæden (1) ved lav hastighed i nogle få minutter, inden skæringen begynder, så olien kan nå at komme ud til alle kædens (1) og stangens (2) dele. Gør det på en sådan måde, at kæden, stangen og tandhjulet kan varme helt op. Gør det på en sådan måde, at de første skæringer er lette, og pas på, at der altid er godt med olie for at undgå for stærke tryk.

7.1.4 KONTROL AF SLID PÅ KÆDEHJUL

Undersøg regelmæssigt slid på kædens tandhjul.

Hvis slidsporene på tandhjulets tænder overstiger $a = 0,5 \text{ mm}$ (0,02 in.), skal tandhjulet udskiftes.

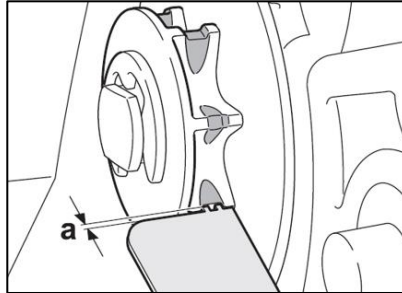

Anvend aldrig en kæde med slidte tandhjul, især ikke hvis kæden er ny. Montér altid en ny kæde på et nyt tandhjul.

**VIGTIGT**

Udskiftningen af tandhjulskæden skal altid udføres af et autoriseret værksted C.A.T.

7.1.5 VEDLIGEHOLDELSE EFTER ARBEJDE

Efter brug, eller i tilfælde af lange perioder med inaktivitet, er det foreskrevet at:

- Følg proceduren for nedlukning og sikring af udstyret ovenfor (se afsnit 6.5).
- Tøm oliebeholderen, og luk dækslet igen.
- Fjern spåner (savsmuld) fra det forreste krumtaphus. Genmonter og rengør redskabet.
- Indsæt stangdækslet på stangen.
- Følg alle regler for vedligeholdelse som beskrevet i vejledningen.

**GIV AGT**

Afmonter det forreste krumtaphus hver 20. arbejdstime, og fjern eventuelle klipperester, der kan forhindre redskabet i at fungere korrekt.

7.2 SPECIALISERET ELLER EKSTRAORDINÆR VEDLIGEHOLDELSE



Ekstraordinære vedligeholdelsesoperationer skal udføres af en mekanisk eller elektrisk vedligeholdelsestekniker afhængigt af den aktivitet, der skal udføres.

Før enhver ekstraordinær vedligeholdelsesaktivitet er det obligatorisk at sikre produktet, specifikt:

- Brug punkteringssikre beskyttelsehandsker.
- Sluk for redskabet med ON/OFF-kontakten (10).
- Tag batteriet ud af stikkontakten (16).
- Placer batteriet på et sikkert, tørt og vejrbestandigt sted.

**GIV AGT**

Al anden ekstraordinær vedligeholdelse end den, der er angivet i 7.2.1, 7.2.2 og 7.2.3, skal udføres af et teknisk assistancecenter.

7.2.1 RENGØRING AF SKÆRESTANG OG SMØREHULLER



For at holde sværd og kæde effektive er det nødvendigt at holde smøresystemet rent for alle skærerester (savsmuld).

Afmonter først det forreste hus (5), kæden (1) og stangen (2) i henhold til proceduren i afsnit 7.1.3.

Rengør krumtaphuset (5) og hele redskabets område under stangen, og vær særlig opmærksom på oliefordeleren (A).

Fjern eventuelt snavs på stangen med en børste:

- Rengør rillen i stangen med en passende skraber.
- Rengør smørehullerne

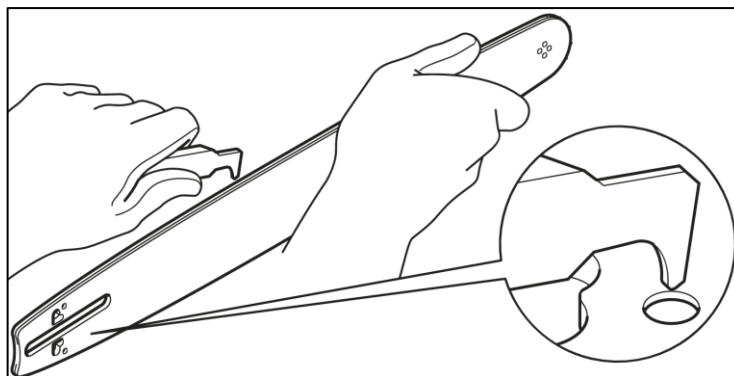
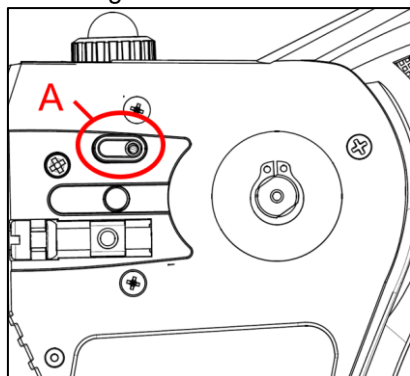

(*) Se afsnit 7.3.3 for den anbefalede type fedt/smøremiddel og/eller klæbemiddel/tætningsmiddel.

7.2.2 SMØRING AF KÆDEDRIVHJULET



Dette afsnit indeholder oplysninger og instruktioner, der skal overholdes ved smøring af gearene.

Udfør følgende handlinger med jævne mellemrum i denne rækkefølge:

- Afmonter først det forreste hus (5), kæden (1) og stangen (2) i henhold til proceduren i afsnit 7.1.3.
- Fjern skruen (A), og pakningen OR (B).
- Indsæt en lille smule fedt i hullet.
- Stram skruen (A) med pakningen OR (B) isat.

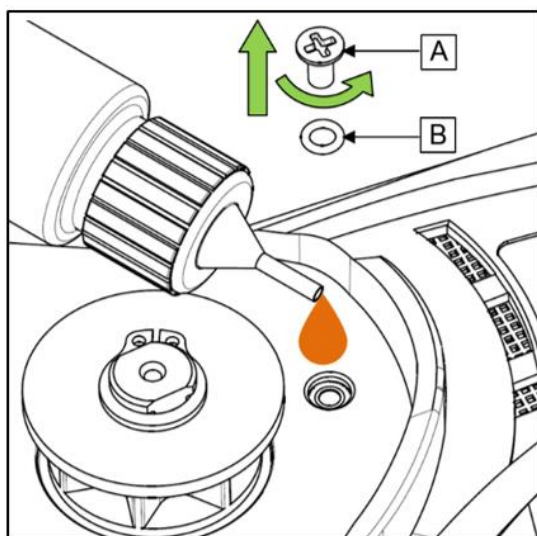

(*) Se afsnit 7.3.3 for den anbefalede type fedt/smøremiddel og/eller klæbemiddel/tætningsmiddel.

7.2.3 HVÆSNING AF KÆDEN



GIV AGT

Følg fabrikantens anvisninger vedrørende hvæsning og vedligeholdelse af kæden.

Kæden skal altid være godt skærpet. Hvis kæden er skarp, driver den sig selv ind i træet og producerer store, lange spåner.

Skærp kæden, når en af følgende situationer opstår:

- kæden skærer ikke uden at presse klingens mod træet og producerer meget fint savsmuld;
- hvis snittet ikke giver savsmuld, har kæden helt mistet sin kant og pulveriserer træet, når den skærer;
- trimmeren "hopper" under skæring.

Her følger en kort beskrivelse af en kædetand:

- A = Skærpningsvinkel
- B = Skærevinkel
- C = Dybdemåler
- D = Parallelt
- E = Skær højre maske
- F = Skær venstre maske
- G = Dydbegrænsere

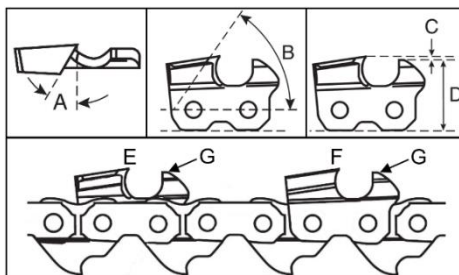

GIV AGT

Kædetænderne er skarpe, og operatøren kan skære sig selv. Brug punkterings sikre arbejdshandsker.

➤ SLIBNING AF SKÆRENE

Rengør kæden før slibning, og udskift beskadigede eller slidte dele.

Fortsæt med at slibe med den medfølgende fil med en diameter på 4 mm, der passer til kædens stigning (1/4").

- Under slibningen skal rundfilen holdes i en ret vinkel i forhold til stangen.
- Hvæs altid kæden indefra og udefter på skæret, og oprethold skærets hældning på 30°.
- Færdiggør slibningen af tænderne på den samme side, vend derefter kæden og gentag operationen for tænderne på den modsatte side.
- Skæremaskerne skal efter hvæsning alle være samme længde og bredde.

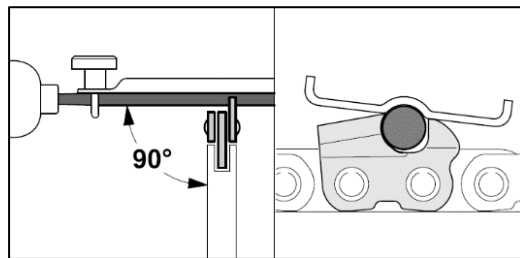

➤ JUSTERING AF DYBDEBEGRÆNSERE

Hver 3. eller 4. slibning af kæden skal du kontrollere og om nødvendigt file dydbegrænseren som vist nedenfor:

- Placer dybdemåleren på kæden (1), så dybdemåleren stikker ud.
- Fil den fremspringende del af dybdemåleren med en flad fil, indtil du opnår samme niveau som dybdemåleren.
- Afrund det forreste hjørne af dybdemåleren.

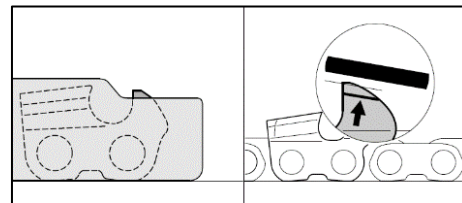

7.2.4 KONTROL AF BATTERI OG REDSKAB



Ud over oplysningerne i afsnit 3.7 er det stadig den elektriske vedligeholdelsesteknikers ansvar at kontrollere følgende:

- Fuldstændig integritet af batteriskallen.
Kun intakte skaller bør anvendes. Hvis der konstateres hævelser, revner i skallen, lækkende kemi osv. må batteriet ikke bruges.
- Kontrol af tilslutningsklemmerne og deres status.
Vedligeholdelsesteknikeren skal sikre, at alle kontakter er intakte, ikke er oxiderede, ikke er bøjede/afskårne/manglende og/eller dækket af urenheder og materiale, der kan forringe eller ændre kontakten.
- Kontrol af tilslutningsklemmerne på redskabssiden
Vedligeholdelsesteknikeren skal sikre, at alle kontakter er intakte, ikke er oxiderede, ikke er bøjede/afskårne/manglende og/eller dækket af urenheder og materiale, der kan forringe eller ændre kontakten.
- Kontrollér tilslutningsklemmerne på batteriopladerens side, og sørg for, at de fungerer korrekt, som angivet i instruktionerne, der følger med batteriopladeren.
Vedligeholdelsesteknikeren skal sikre, at alle kontakter er intakte, ikke er oxiderede, ikke er bøjede/afskårne/manglende og/eller dækket af urenheder og materiale, der kan forringe eller ændre kontakten.

7.3 VEDLIGEHOLDELSPLAN

Produktets vedligeholdelsesaktiviteter er organiseret som angivet i denne manual.

De stammer dels fra de vedligeholdelsesaktiviteter, som produktet traditionelt udsættes for, og dels fra erfaringerne fra CAMPAGNOLA S.r.l.'s servicecentre.

Det gør det muligt at inkludere produktspecifikke forskelle i et enkelt dokument.



BEMÆRK

Forebyggende og specialiseret vedligeholdelse (almindelig og ekstraordinær) kan udføres i henhold til instruktionerne i manualen af kundens bruger eller af CAMPAGNOLA S.r.l.'s autoriserede servicecentre.



GIV AGT

Den vedligeholdelse, der er beskrevet nedenfor, skal udføres, mens produktet står stille, og strømmen er slukket.

7.3.1 INDSAMLINGSKRITERIUM

Det er vigtigt, at nedenstående formular (eller et tilsvarende system) udfyldes fuldstændigt for hver vedligeholdelsesaktivitet, som derefter skal opbevares af den vedligeholdelsesansvarlige i et særligt ringbind.

		SCHEDA DI CONTROLLO E MANUTENZIONE DEL PRODOTTO			
PRODOTTO:		MODELLO:		MATICOLA:	DATA FABBRICAZIONE:
DATA	INTERVENTO EFFETTUATO	MANUTENZIONE ESEGUITA	FIRMA	NOTE	DATA PROSSIMO INTERVENTO



FARE

Vedligeholdelse skal udføres med den hyppighed, der er angivet i næste kapitel.

Da dette er et håndbetjent produkt, er det et obligatorisk krav at udføre vedligeholdelse på de tidspunkter, der er foreskrevet af producenten, og at registrere vedligeholdelsesaktiviteter på det ovennævnte kort eller et lignende system til sporbarheds- og registreringsformål.

7.3.2 LISTE OVER VEDLIGEHOLDELSESAKTIVITETER OG HYPPIGHED

Tabellen nedenfor viser vedligeholdelsesopgaverne med deres hyppighed:

VEDLIGEHOLDELSE	ORDINÆR					EKSTRAORDINÆR Ved afslutningen af hver arbejdsæson / mindst en gang om året og ved reparation eller genoprettelse af driftsforholdene
	Inden brug	Efter 2 driftstimer	Hver dag	Hver uge	Hver 90 dage	
Tjek produktets samlede integritet.	X					X
Kontrollér smøring af kæden	X	X	X			X
Kontrollér kædens tilstand og spænding	X	X	X	X		X
Kontrollér stangens tilstand	X			X		X
Kontrollér, at sikringer og afskærmninger er intakte.	X			X		X
Kontrollér, at alle skruer er spændt korrekt				X		X
Kontrollér og påfyld olie	X	X	X			X
Fjern spåner.			X	X		X
Kontrollér, om kædens tandhjul er slidt.				X		X
Smøring af tandhjulet				X		X
Tjek batteriets effektivitet	X				X	X
Eftersyn skal udføres hos et af fabrikantens kundeservicecentre.						X
Genopladning til vedligeholdelse af batteri. Nødvendigt for at forhindre, at den falder under (10V Stark M, 15V Stark L) (opladning ikke mulig).					X	

Se venligst denne manual og i særdeleshed afsnit. 7.1 og 7.2.

Med hensyn til alle kommercielt installerede komponenter, der findes på produktet, og som der er leveret specifik dokumentation for, skal der henvises til den førnævnte dokumentation for alle aktiviteter.

7.3.3 SMØREMIDLER

Produktet er designet på en sådan måde, at det reducerer smørelaterede operationer, men på grund af dets iboende brug er der brug for smøremidler til skæredelen.

Vi anbefaler professionel olie eller SAE 30-olie til smøring af trimmerkæden.

Vi anbefaler nedenstående fedt til alle vedligeholdelsesaktiviteter i forbindelse med smøring af gear og mekaniske dele i alle demonterings-/monterings- og/eller justeringsaktiviteter, der er omfattet af vedligeholdelsesaktiviteten.

Fede kommercielle data	
Leverandør	PAKELO MOTOR OIL Srl
Type	MULTIPLEX EP NLGI 2 Grease
Brug	Velegnet, når der kræves exceptionel belastnings- og slidstyrke i en række forskellige anvendelser.

Før brug skal du bede om et "produksikkerhedsdatablad" fra producenten, som normalt også kan findes på leverandørens hjemmeside.

Brug ikke andre smøremidler end dem, der er angivet af producenten, på de steder, hvor de skal bruges.

Må ikke blandes med andre smøremidler.

Forsigtig brug anbefales.

Ved håndtering/brug af fedt skal man altid bruge uigennemtrængelige beskyttelseshandsker og overholde sikkerhedsdatabladet for fedtet.

Husk faktisk at:

- Indånding af dampe, der dannes ved forbrænding af produktet ved en temperatur på over 300 °C, kan føre til funktionsfejl;
- rygning er forbudt;
- det er obligatorisk at vaske hænder efter håndtering af produktet.

8. FEJL – ÅRSAGER – LØSNINGER

Fejlfinding må kun udføres af uddannet personale, som har forstået instruktionerne i denne manual og den medfølgende dokumentation.

Situationer, der kan føre til en fejl, skyldes normalt manglende eller dårlig vedligeholdelse eller en fejl i en mekanisk og/eller elektrisk/elektronisk komponent i produktet eller en situation, der er relateret til det materiale, der håndteres.

Følgende tabel viser mulige fejl, der kan opstå på produktet. Kolonnen "Årsag" viser årsagen til fejltilstanden. Kolonnen "Løsning" viser den korrigerende handling for at løse den fejlsituation, der er opstået.

FEJL	ÅRSAG	LØSNING
Produktet virker ikke.	Inkompatibelt batteri	Udskift batteriet med et kompatibelt batteri
	Batteriet aflader	Genoplad batteriet
	Beskadiget eller snavset stik	Kontakt et teknisk assistancecenter
Kæden sætter sig fast.	Mangler smøring. Mangler olie i beholderen.	Påfyld olie i beholderen.
	Kæden mangler passende spænding	Reguler kædespændingen
	Manglende overholdelse af skærebetingelser	Se arbejdsstandarder i kapitel 6.3
Høj trimmertemperatur	Manglende overholdelse af skærebetingelser	Se kap. 6.3 Arbejdsstandarder og udskæring. Vent til temperaturen er faldet til under 20°
	Beskadiget elektronik	Kontakt et teknisk assistancecenter
Kæden springer op under skæring.	Slidt kæde	Hvæs kæden
	Beskadiget kæde	Udskift kæden
Trimmeren har ingen styrke	Batteriet aflader	Genoplad batteriet
	Batteriet er udtjent eller skal udskiftes	Kontakt et teknisk assistancecenter
Batteriet oplades ikke LED'en i den tilsvarende batterislot lyser ikke, når der sættes et batteri i	Strømskiftet er ikke sat i	Sørg for, at opladeren er tilsluttet strømskiftet.
	Strømskiftet leverer ikke spænding	Sørg for, at tilslutningsstikket er strømførende, og at ingen isoleringsanordninger er blevet udløst.
	Batteriet er for varmt eller for koldt eller er beskadiget	Beskadiget batteri. Kontakt et teknisk assistancecenter
	Fejl i batteriopladeren	Kontakt et teknisk assistancecenter

8.1 ALARMLISTE

Følgende tabel viser de diagnoser, der kan vises på redskabets display i tilfælde af elektriske/elektroniske fejl, der kan opstå på produktet.

Beskrivelse af alarmen	Fejlkode	Antal blink	Antal bip
Ingen problemer	E00	0	0
Beskyttelse mod kontakt	E01	1	1
Fejl strømsensor	E02	2	6
Skader på mosfet	E03	3	6
Ødelagt hall-sensor / klinge	E04	4	3
Overspændingsbeskyttelse / gennemsnitlig spænding	E05	5	5
Åbning blokeret / motor blokeret	E06	6	3
Overbelastning	E07	7	4
Underspænding / overspænding	E08	8	1
Overophedning mosfet	E09	9	6
Kommunikationsfejl PWM / spændingsfejl	E10	10	2
Batteriet fejler	E10	10	7
Fejl i EEPROM	E11	11	6
Fejl i faseregistrering	E12	12	4
Programmeringsfejl	E13	13	6
Saks og batteriet er ikke kompatible	E16	16	9
Bundkortet kunne ikke kommunikere med batteriet	E17	17	10

9. RESERVEDELE

Måder at bestille reservedele på:

For at bestille reservedele skal du kontakte din lokale distributør eller forhandler eller et autoriseret CAMPAGNOLA S.r.l.-servicecenter og angive mængden og nummeret på den del, du ønsker at bestille. Reservedelslisten er tilgængelig på CAMPAGNOLA S.r.l. producentens hjemmeside. Alternativt kan du sende en skriftlig anmodning til:

CAMPAGNOLA S.r.l. Hovedkontor og fabrik
40069 ZOLA PREDOSA (BO) Italien
Via Lazio, 21,23,23/A og 23/B Tlf. +39 051 753500
Fax +39 051 752551
www.campagnola.it - star@campagnola.it

med angivelse af:

- produktets serienummer;
- enhedstype som angivet på typeskiltet, der er installeret på produktet. Hvis den ikke findes, bedes du angive en beskrivelse af delen.
- beskrivelse.
- ønskede mængde.

10. BILAG

Dette kapitel indeholder en liste over DOKUMENTER, der følger med produktet, og som udgør en integreret del af denne manual fra CAMPAGNOLA S.r.l. og skal bruges som reference til brug, betjening og vedligeholdelse af selve komponenterne.

BESKRIVELSE	BYGHERRE
Generelle garantibetingelser	CAMPAGNOLA S.r.l.
Maskindirektivet Overensstemmelseserklæring	CAMPAGNOLA S.r.l.
Lynguide	CAMPAGNOLA S.r.l.



Návod k použití a údržbě

MOD. T-CAT M V1



Elektrické řetězové nůžky

Čeština

PŘEKLAD PŮVODNÍCH POKYNŮ

Před použitím si pečlivě přečtěte návod k použití a údržbě



Všechna práva vyhrazena ve všech zemích

Jakékoli žádosti o další kopie tohoto výrobku, o informace nebo o servisní zásah u zákazníka nebo o vysvětlení technických aspektů tohoto dokumentu je třeba adresovat oblastnímu distributorovi nebo prodejci nebo středisku technického servisu na adrese

CAMPAGNOLA S.r.l.
Sídlo a závod
40069 ZOLA PREDOSA (BO) Itálie
Via Lazio, 21, 23, 23/A, 23/B e 25 Tel. +39 051 753500
Fax. +39 051 752551
www.campagnola.it star@campagnola.it

Výrobce uchovává kopii této příručky po dobu deseti (10) let od data výroby.

Zpracování textu a obrázků bylo pečlivě prověřeno. Bez ohledu na výše uvedené si společnost CAMPAGNOLA S.r.l. vyhrazuje právo upravovat a/nebo aktualizovat informace zde obsažené za účelem opravy tiskových chyb a/nebo nepřesností, a to bez předchozího upozornění nebo jakéhokoli závazku z její strany.

Popisy a vyobrazení přiložené k této publikaci nejsou závazné; společnost CAMPAGNOLA S.r.l. si proto vyhrazuje právo kdykoli provést, aniž by se zavázala k aktualizaci této publikace, jakékoli změny orgánů, detailů nebo dodávek příslušenství, které bude považovat za vhodné za účelem zlepšení fungování výrobku nebo jakéhokoli jiného požadavku, který se netýká aspektů bezpečnosti výrobku.

Uživatel je rovněž povinen zajistit, aby v případě, že výrobce tento dokument upraví, byly v místě použití k dispozici pouze aktuální verze návodu.

Obsah této příručky má výhradně technický charakter a je majetkem společnosti CAMPAGNOLA S.r.l.

Žádná část této příručky nesmí být přeložena do jiného jazyka a/nebo upravena a/nebo reprodukována v jakékoli jiné formě a/nebo mechanicky, elektronicky, fotokopírováním, nahráváním nebo jinak bez předchozího písemného souhlasu společnosti CAMPAGNOLA S.r.l.

Vlastnická společnost chrání svá práva v plném rozsahu zákona.

Dokumentace byla vypracována v souladu s bodem 1.7.4 směrnice 2006/42/ES.

Vážení zákazníku,

společnost CAMPAGNOLA S.r.l. vám děkuje, že jste si zakoupili výrobek z jejího sortimentu, a vyzývá vás, abyste si přečetli tento návod a porozuměli mu.

Schopnost interpretovat trh s konkrétními odpověďmi a celkovou dynamikou spolu se zárukou rozsáhlých znalostí odvětví učinily ze společnosti CAMPAGNOLA S.r.l. světového lídra v oblasti navrhování, konstrukce a výroby prořezávacích a sklízňových zařízení.

Společnost CAMPAGNOLA S.r.l. nabízí prostřednictvím své efektivní prodejní a servisní sítě vysoce kvalifikovaných pracovníků široký sortiment výrobků:

- pneumatické a elektromechanické (na baterii) řetězové nůžky na prořezávání větví, také na prodloužení;
- Pneumatické, motorové a elektromechanické sklízeče (na baterii) pro sběr oliv a různých druhů ovoce;
- kompresory pro tříbodové připojení k traktoru a kompresorů;
- elektromechanický vázací stroj.

Důvody, proč je naše zařízení správnou volbou, lze shrnout do následujících bodů:

- > snadná manipulace a praktičnost;
- > univerzálnost ve využití;
- > kvalita konstrukčních materiálů;
- > spolehlivost;
- > vysoká konstrukční a projektová kvalita.

Nahlížení do této příručky usnadňuje zařazení obecného rejstříku na titulní straně a uspořádání, které usnadňuje vyhledání tématu, které vás zajímá.

Dokumentace dodávaná s výrobkem se skládá z této příručky a veškeré dokumentace uvedené v kapitole Přílohy, která je nedílnou součástí této příručky.

Uvnitř naleznete všechny potřebné informace pro správné používání zakoupeného výrobku, jakož i pro instalaci, uvedení do provozu, údržbu a vyřazení z provozu.

Uživatel je povinen přečíst si celý tento návod k obsluze, porozumět mu a pečlivě dodržovat varování a pokyny uvedené v poskytnuté dokumentaci.

Vyzýváme vás, abyste se obrátili přímo na společnost CAMPAGNOLA S.r.l. nebo na svého místního prodejce a požádali ho o náhradní díly, radu ohledně výběru speciálního vybavení nebo jednoduše o informace týkající se zakoupeného výrobku.

Tyto originální pokyny byly vydány v italském jazyce. Veškeré další jazykové verze jsou překladem původního dokumentu.

ČEŠTINA	951
1. VŠEOBECNĚ	954
1.1 ÚVOD.....	955
1.2 KVALIFIKACE PRACOVNÍKŮ.....	955
1.3 BEZPEČNOSTNÍ PRAVIDLA V PŘÍRUČCE	956
1.4 POUŽITÉ SYMBOLY	956
1.5 OSOBNÍ OCHRANNÉ PROSTŘEDKY (OOP).....	958
1.6 ZÁKAZ PROVÁDĚNÍ ÚPRAV	960
1.7 POUŽITÁ TERMINOLOGIE A ZKRATKY	960
1.8 ZÁRUKA.....	961
2. TECHNICKÝ POPIS	961
2.1 IDENTIFIKACE VÝROBKU	961
2.2 TECHNICKÉ ÚDAJE	962
2.3 ZASTOUPENÍ DOSTUPNÝCH MODELŮ	963
3. POPIS VÝROBKU	963
3.1 PŘÍPUSTNÉ - ZAMÝŠLENÉ POUŽITÍ	963
3.2 NEPOVOLENÉ POUŽITÍ.....	964
3.3 SLOŽENÍ VÝROBKU	965
3.4 PŘÍSLUŠENSTVÍ.....	966
3.5 OBECNÉ PROVOZNÍ VLASTNOSTI.....	966
3.6 POUŽITÍ BATERÍ	967
3.7 POUŽÍVÁNÍ NABÍJEČKY BATERIE	969
4. BEZPEČNOST	971
4.1 OBECNÉ INFORMACE.....	971
4.2 PLATNÉ SMĚRNICE A REFERENČNÍ TECHNICKÉ NORMY.....	972
4.3 IDENTIFIKACE VÝROBKU	972
4.4 OZNAČENÍ CE	972
4.5 OMEZENÍ POUŽITÍ.....	974
4.6 NEBEZPEČNÉ ZÓNY.....	974
4.7 PROVOZNÍ PODMÍNKY PROSTŘEDÍ.....	974
4.8 VIBRACE	975
4.9 HLUK	975
4.10 LIKVIDACE ODPADNÍCH MATERIÁLŮ	976
4.11 POKYNY PRO ZVLÁŠTNÍ ODPAD	976
4.11.1 BATERIE	977
4.12 ZABEZPEČENÍ POUŽITÁ NA VÝROBKU	977
4.12.1 PEVNÉ OCHRANY.....	977
4.12.2 ODNÍMATELNÉ OCHRANY	978
4.12.3 ZAŘÍZENÍ PROTI NÁHODNÉMU SPUŠTĚNÍ	978
4.13 ZBYTKOVÁ RIZIKA	978
4.13.1 NÁRAZ A DRCENÍ	979
4.13.2 STŘÍHNUTÍ.....	979
4.13.3 POŽÁR	979
4.13.4 VÝBUŠNÁ ATMOSFÉRA:.....	979
4.13.5 OSLEPUJÍCÍ ÚČINEK	980
4.13.6 PÁD, VYMRŠTĚNÍ PŘEDMĚTŮ	980
4.13.7 UKLOUZNUTÍ.....	980
4.13.8 EFEKT BIČE.....	980
4.13.9 ZAKOPNUTÍ	980
4.13.10 ZÁVADY OBVODU	981
4.13.11 BLESKY	981
4.13.12 RIZIKO OPAŘENÍ/SPÁLENÍ.....	981
4.14 DALŠÍ PŘEDPISY O NEBEZPEČÍ PŘI POUŽÍVÁNÍ VÝROBKU	981
4.15 DALŠÍ PŘEDPISY VYŽADUJÍCÍ POZORNOST.....	983
4.16 OBECNÉ POZNÁMKY K CHOVÁNÍ.....	984
4.17 VÝSTRAŽNÉ ZNAČKY	985
4.17.1 UMÍSTĚNÍ VÝSTRAŽNÝCH ZNAČEK.....	986
5. INSTALACE	987
5.1 BALENÍ A VYBALOVÁNÍ	987
5.1.1 SKLADOVÁNÍ	988
5.2 MONTÁŽ VÝROBKU	989
5.2.1 PLNĚNÍ NÁDRŽE PRO MAZÁNÍ ŘETĚŽU	990

5.2.2	SEŘÍZENÍ NAPNUTÍ ŘETĚZU	991
5.2.3	MONTÁŽ TELESKOPICKÉ PRODLUŽOVACÍ TYČE	991
5.3	KONTROLY A OVĚŘENÍ PŘED UVEDENÍM DO PROVOZU	992
5.4	VYŘAZENÍ Z PROVOZU	993
5.4.1	DALŠÍ INFORMACE K LIKVIDACI BATERÍÍ	994
6.	POUŽITÍ A PROVOZ.....	994
6.1	OBECNÉ INFORMACE.....	994
6.2	FUNGOVÁNÍ.....	994
6.2.1	SPUŠTĚNÍ VÝROBKU	995
6.2.2	POUŽITÍ VÝROBKU	995
6.2.3	POUŽITÍ VÝROBKU NAMONTOVANÉHO NA TELESKOPICKÉ TYČI	996
6.2.4	ZASTAVENÍ VÝROBKU.....	996
6.2.5	ZASTAVENÍ VÝROBKU NAMONTOVANÉHO NA TELESKOPICKÉ TYČI	997
6.3	POKYNY K PRÁCI A ŘEZÁNÍ	997
6.3.1	ŘEZÁNÍ NA SEKCE	997
6.3.2	ŘEZÁNÍ SILNÝCH VĚTVÍ.....	998
6.4	MANIPULACE S VÝROBKEM.....	998
6.5	ULOŽENÍ DO KLIDU	998
7.	ÚDRŽBA	998
7.1	PREVENTIVNÍ NEBO BĚŽNÁ ÚDRŽBA	999
7.1.1	UTAHOVACÍ MOMENTY	999
7.1.2	MAZÁNÍ ŘETĚZU.....	1000
7.1.3	VÝMĚNA ŘETĚZU A/NEBO ŘEZACÍ TYČE.....	1000
7.1.4	KONTROLA OPOTŘEBENÍ ŘETĚZOVÉHO KOLA	1001
7.1.5	ÚDRŽBA NA KONCI PRÁCE	1001
7.2	SPECIALIZOVANÁ NEBO MIMOŘÁDNÁ ÚDRŽBA	1001
7.2.1	ČIŠTĚNÍ ŘEZACÍ TYČE A MAZACÍCH OTVORŮ	1002
7.2.2	MAZÁNÍ PASTORKU MOTORU	1002
7.2.3	BROUŠENÍ ŘETĚZU	1003
7.2.4	KONTROLA BATERIE A NÁSTROJE	1004
7.3	PLÁN ÚDRŽBY	1004
7.3.1	KRITÉRIUM VYPLNĚNÍ	1005
7.3.2	SEZNAM ČINNOSTÍ ÚDRŽBY A JEJICH ČETNOST	1006
7.3.3	MAZIVA	1006
8.	POTÍŽE - PŘÍČINY - ŘEŠENÍ	1007
8.1	SEZNAM ALARMŮ.....	1007
9.	NÁHRADNÍ DÍLY	1008
10.	PŘÍLOHY.....	1008

1. VŠEOBECNĚ

Příručka je stejně jako prohlášení o shodě nedílnou součástí výrobku a musí být k němu přiložena. Vždy při jeho přemístování nebo dalším prodeji. Uživatel je povinen uchovávat dokumentaci v neporušeném stavu, aby ji mohl využívat po celou dobu životnosti výrobku.

Tento dokument je k dispozici v elektronické podobě a lze jej stáhnout z webových stránek společnosti www.campagnola.it nebo pomocí QR-kódu v rychlém průvodci, který je součástí balení výrobku.

Příručka odráží stav techniky v době dodání.

Výrobce odmítá veškerou odpovědnost za výrobní vady a/nebo škody způsobené výrobkem na majetku, osobách a zvířatech v následujících případech:

- Zneužití výrobku k jiným účelům a/nebo funkcím, než pro které byl vyroben;
- Nedodržení požadavků stanovených v této příručce.
- Nesoulad s technickými vlastnostmi uvedenými výrobcem, zejména s ohledem na podmínky zamýšleného použití.
- Použití v jiných provozních podmínkách, než jsou uvedeny v této příručce.
- Nedodržení montážních podmínek/předpisů.
- Chybějící, nedostatečná nebo špatná údržba.
- Úpravy nebo zásahy do výrobku s ohledem na dodanou konfiguraci.
- Použití neoriginálních nebo pro daný model nespécifických náhradních dílů.
- Použití v uzavřených a/nebo utajovaných prostorech.
- Použití v blízkosti elektrického vedení.
- Použití osobami mladšími 18 let nebo staršími 80 let nebo osobami s fyzickým a/nebo psychickým omezením a/nebo jiným onemocněním, které je činí nezpůsobilými k používání.
- Použití nevhodnými, neoprávněnými a neproškolenými osobami, včetně přečtení a úplného pochopení tohoto návodu.
- Použití pracovníky, kteří nejsou dostatečně vyškoleni a informováni, jak vyžaduje italský legislativní dekret 81/2008 (směrnice 89/391/ES nebo směrnice 2009/104/ES a/nebo jejich vnitrostátní prováděcí vyhlášky) o bezpečnosti práce.
- Použití, které není v souladu se zákony o bezpečnosti strojů a/nebo bezpečnostními předpisy **specifické evropské a/nebo národní legislativy platné** na pracovišti.
- Úplné nebo částečné nedodržení těchto pokynů a/nebo zákazů a předpisů uvedených v této příručce.
- Výjimečné události.

Odpovědnost za uplatňování bezpečnostních pokynů uvedených v této příručce nesou pracovníci uživatele/zaměstnavatele, kteří jsou odpovědní za zamýšlené činnosti a kteří musí zajistit, aby pracovníci oprávnění k montáži, používání a údržbě:

- měli kvalifikaci k provádění požadované činnosti;
- byli vyškoleni a poučeni o používání výrobku a o provádění údržby;
- znali a důsledně dodržovali požadavky obsažené v tomto dokumentu;
- znali a uplatňovali obecné a zvláštní bezpečnostní předpisy platné pro výrobek a pracoviště.

Pracovníci, kteří výrobek používají, se musí na pracoviště dostavit v psychofyzickém stavu vhodném pro plnění zamýšlených a požadovaných úkolů.

Požívání alkoholických nápojů, drog a léků, které mění psychický a fyzický stav pracovníka, je přísně zakázáno.

Nedodržení bezpečnostních předpisů může způsobit zranění/nehodu personálu, poškození součástí a řídicí jednotky výrobku.

Je povinným požadavkem, aby všichni pracovníci uživatele/zaměstnavatele, a zejména pracovníci technické údržby, přečetli a porozuměli této příručce, znali a ovládali základní principy mechaniky, elektřiny a byli kvalifikováni v používání těchto výrobků/strojů.

Nedodržení zde uvedených bezpečnostních předpisů a pokynů může vést ke zranění majetku a osob, jakož i k poškození součástí a řídicí jednotky výrobku.

Přečtení této příručky, i když je vyčerpávající, nemůže v žádném případě nahradit odpovídající zkušenosti odpovědných pracovníků.

Uživatel se může kdykoli obrátit na výrobce a vyžádat si další informace kromě těch, které jsou zde uvedeny, jakož i předložit návrhy na zlepšení.

1.1 ÚVOD

Aby byla zajištěna maximální provozní spolehlivost, společnost CAMPAGNOLA S.r.l. pečlivě vybírala materiály a komponenty, které budou použity při konstrukci výrobku. Jeho dobrá výkonnost v průběhu času závisí na správném používání a správné preventivní a pravidelné údržbě podle pokynů uvedených v této dokumentaci a v průvodní dokumentaci.

Navzdory návrhovému a konstrukčním opatřením je pro správné používání, bezpečnost, životnost a spolehlivost výrobku zásadně důležité, aby byly důsledně dodržovány pokyny výrobce a výrobek byl uveden do provozu v souladu s těmito pokyny a právními předpisy platnými v zemi použití.

Účelem této příručky je poskytnout technické informace pracovníkům odpovědným za instalaci, používání, uvedení do provozu a údržbu výrobku dodávaného společností CAMPAGNOLA S.r.l.

Návod k použití je určen všem uživatelům, kteří musí mít v každém případě základní znalosti mechanických, pneumatických, elektrických a elektronických záležitostí v závislosti na zakoupeném výrobku, v souladu s informacemi uvedenými v tomto návodu.

Návod k použití a údržbě obsahuje informace nezbytné pro pochopení způsobu montáže, provozu a údržby výrobku, zejména: technický popis různých funkčních skupin, vybavení a bezpečnostních systémů, obsluhu, použití přístrojů a interpretaci případných diagnostických signálů, hlavní postupy a informace o údržbě.

Pro správné použití výrobku se předpokládá, že pracovní a uživatelské prostředí odpovídá platným bezpečnostním a hygienickým předpisům a je v souladu s předpisy a zákazy uvedenými v tomto návodu.

1.2 KVALIFIKACE PRACOVNÍKŮ

Veškeré zásahy do výrobku popsané v příručce musí provádět určený personál podle pokynů výrobce. Ke každé popsané operaci bude přiložen piktogram, vztahující se k uživateli, který je považován za nejvhodnější z hlediska požadovaných předpokladů. Níže jsou uvedeny údaje o kvalifikaci pracovníků potřebných k provádění různých činností.



Obsluha

Vhodně vyškolený, autorizovaný a kvalifikovaný uživatelský personál, který si plně přečetl a porozuměl celému návodu k obsluze a který má odpovídající znalosti a praktické zkušenosti a který obdržel nezbytné pokyny pro bezpečné používání výrobku pro činnosti, pro které byl zkonstruován a dodán.

Musí být schopen provádět všechny úkony nezbytné pro montáž/instalaci, správnou funkčnost výrobku a bezpečnost svou nebo svých spolupracovníků.

Musí mít prokazatelné zkušenosti se správným používáním těchto typů výrobků a musí být oprávněn je používat. V tomto ohledu musí být řádně vyškolen, informován a poučen, včetně porozumění této příručce a absolvování kurzů stanovených platnými právními předpisy.

V případě pochybností musí každou nesrovnalost nahlásit svému nadřízenému.

Není oprávněn provádět žádné činnosti údržby s výjimkou čištění, mazání, napínání řetězu, doplňování kapalin, pokud jsou přítomny, a jakýchkoli seřízení povolených obsluze a popsaných v kapitole o údržbě.



Pracovník mechanické údržby

Kvalifikovaný technik schopný používat výrobek jako operátor (s výše požadovaným profilem), pracovat na mechanických částech při seřizování, údržbě a opravách a umět číst schémata, technické výkresy a seznamy náhradních dílů.

Není oprávněn pracovat na elektrických částech (pokud existují).

V případě potřeby může dát obsluze pokyny pro správné použití výrobku pro výrobní účely.



Pracovník elektrické údržby

Kvalifikovaný technik schopný obsluhovat výrobek jako operátor (s výše požadovaným profilem), pracovat na seřizení a elektrických částech pro údržbu, opravy a výměnu vadných a/nebo opotřebovaných dílů.

Musí umět číst schémata zapojení, ověřovat správný funkční cyklus.

V přítomnosti napětí uvnitř elektrických skříní a/nebo ovládacích zařízení smí pracovat pouze v případě, že se jedná o vhodnou osobu (PEI) (viz EN 50110-1 a EN 50110-2).

V případě potřeby může dát obsluze pokyny pro správné použití výrobku pro výrobní účely.

STŘEDISKA TECHNICKÉ POMOCI

Jedná se o střediska technické pomoci (nazývaná také C.A.T.), která společnost CAMPAGNOLA S.r.l. pověřila prováděním servisních/opravárenských činností na výrobcích Campagnola.

1.3 BEZPEČNOSTNÍ PRAVIDLA V PŘÍRUČCE





Předpisy, pokyny, normy a související bezpečnostní pokyny, popsané v jednotlivých kapitolách příručky, mají definovat řadu chování a povinností, které je třeba dodržovat při provádění různých činností, aby práce probíhala v bezpečných podmínkách pro personál, zařízení a okolní prostředí.

Uvedené bezpečnostní předpisy jsou určeny všem pracovníkům, kteří jsou řádně vyškoleni, informováni, poučeni a oprávněni provádět různé činnosti a operace:

- přeprava
- montáž/instalace
- fungování
- použití
- údržba
- čištění
- vyřazení z provozu a demontáž
- které představují zamýšlený způsob použití daného výrobku.

1.4 POUŽITÉ SYMBOLY

V příručce je použita řada symbolů, které upozorňují čtenáře na některé zvláště důležité aspekty léčby. Následující tabulka popisuje význam jednotlivých symbolů použitých v příručce.

SYMBOL	VÝZNAM	POZNÁMKY
 Nebezpečí	Nebezpečí	Označuje nebezpečí s rizikem nehody, postižení nebo vážného zranění, dokonce i smrti, pro odpovědné pracovníky. Věnujte zvýšenou pozornost blokům textu označeným tímto symbolem.
 Pozornost	Pozornost	Představuje varování s rizikem zranění nebo středního zranění personálu uživatele nebo možného poškození výrobku, zařízení nebo jiného osobního majetku kupujícího/uživatele. Věnujte pozornost blokům textu označeným tímto symbolem.
	Důležité Upozornění	Označuje upozornění nebo poznámku ke klíčovým funkcím nebo užitečné informace. Věnujte pozornost blokům textu označeným tímto symbolem.
	Pokyny	Označuje povinný požadavek, aby si všichni pracovníci (uživatelé, údržbáři atd.) přečetli a porozuměli v plném rozsahu návodu k použití a údržbě dodanému s výrobkem.





Následující tabulka popisuje význam různých symbolů, které mohou být na výrobku uvedeny.

Typ a umístění symbolu aplikovaného na výrobku naleznete v kapitole 4 příručky.









Výrobek a/nebo jeho součásti jsou opatřeny štítky a piktogramy, které upozorňují na případná zbytková rizika a následná opatření, která je třeba provést v souladu s bezpečnostními postupy uvedenými v této příručce.

Bezpečnostní značky nabývají různých významů v závislosti na barvě a geometrickém tvaru, zejména následujících:

- Nedodržení bezpečnostních značek může vést k nebezpečným situacím s možnými škodlivými následky, jako je vážné zranění nebo smrt a/nebo poškození samotného zařízení.
- V závislosti na zbytkových rizicích různého druhu, která byla u výrobku zjištěna, jej výrobce vybavil značkami s označením nebezpečí, výstražnými značkami a značkami povinností, které jsou definovány v souladu s evropskými předpisy týkajícími se grafických symbolů, které mají být použity.

VÝZNAM	FORMA	BARVA
Nebezpečí		Žlutá
Zákaz		Červená
Povinnost		Modrá
Informace		Modrá

TABULKA 1

SYMBOL	VÝZNAM	POZNÁMKY
	Obecné nebezpečí	Dávejte pozor na nebezpečí, která jsou označena dalšími symboly.
	Nebezpečí ostrých předmětů	Označuje přítomnost ostrých prvků; s rizikem poranění pro odpovědné pracovníky/uživatele. Odpovědní pracovníci/uživatelé musí věnovat zvýšenou pozornost značkám a místům, kde se tento symbol vyskytuje, a dodržovat bezpečnostní vzdálenosti.
	Nebezpečí horkého povrchu	Označuje nebezpečí s rizikem zranění uživatele. Je třeba nosit vhodný oděv, jako jsou teplotní rukavice, ochranné brýle a maska.
	Nebezpečí přítomnosti napětí.	Označuje nebezpečí s rizikem zranění, dokonce i smrtelného, pro odpovědné pracovníky/uživatele. V případě výstrahy dbejte zvýšené opatrnosti a nevstupujte do těchto prostor, pokud jste předtím nevyprázdnili napětí v oblasti, na kterou se výstraha vztahuje.
	Nebezpečí pohyblivých částí	Označuje nebezpečí v oblasti (oblastech) s pohyblivými částmi. Odpovědní pracovníci/uživatelé musí věnovat zvýšenou pozornost značkám a místům, kde se tento symbol vyskytuje, a dodržovat bezpečnostní vzdálenosti.
	Nebezpečí rozdrcení rukou	Označuje nebezpečí pro uzavírací pohyb mechanických částí zařízení; s rizikem zranění odpovědného personálu/uživatele. Odpovědní pracovníci/uživatelé musí věnovat zvýšenou pozornost značkám a místům, kde se tento symbol vyskytuje, a dodržovat bezpečnostní vzdálenosti.
	Nebezpečí vyčnívajících materiálů	Odpovědní pracovníci/uživatelé musí věnovat zvýšenou pozornost značkám a místům, kde je tento symbol uveden, dodržovat bezpečnostní vzdálenosti a používat předepsané osobní ochranné prostředky.
	Nebezpečí způsobené elektrickým vedením nebo částmi pod napětím	Dávejte pozor, abyste výrobek nepoužívali v blízkosti elektrického vedení a částí pod napětím. Udržujte vzdálenost větší než 15 m od jakýchkoli částí pod napětím.
	Nebezpečí hluku	Tento piktogram označuje nebezpečí s rizikem hluku. Používá se pro výrobky, na které se nevztahuje směrnice o hluku. Hladina akustického výkonu A vyzařovaného výrobkem je uvedena v tabulce technických údajů v této příručce.

	Zakázáno používat otevřený oheň	Zakázáno používat otevřený oheň. Chraňte výrobek a/nebo baterii před teplem a plameny.
	Zakázáno používat za nepříznivých povětrnostních podmínek	Je zakázáno používat výrobek za nepříznivých povětrnostních podmínek, jako je déšť, blesk, kroupy, sníh atd.
Zvláštní upozornění a zákazy pro baterie		
	Specifické nebezpečí pro lithium-iontové baterie	Lithium-iontové baterie mohou při demontáži, zkratu, poškození nebo nesprávné manipulaci explodovat, způsobit požár nebo vyvolat nežádoucí tepelné účinky, jako je „tepelný únik“ (*). Nevystavujte je působení vody, ohně nebo vysokých teplot.
	Zákaz kontaktu baterií se zdroji tepla	Nevhazujte baterie do ohně a nevystavujte je zdrojům tepla, jako je teplo generované ohřivači, plameny, lasery, indukční zdroje apod.
	Zakázáno používat za nepříznivých povětrnostních podmínek	Používání baterie za nepříznivých povětrnostních podmínek, jako je déšť, blesk, kroupy, sníh atd., je zakázáno. Neponořujte baterii do kapalin.
	Zákaz kontaktu baterií se zdroji tepla	Nevhazujte baterie do ohně a nevystavujte je zdrojům tepla, jako je teplo generované ohřivači, plameny, lasery, indukční zdroje apod.
	Nevystavujte výrobek zdrojům tepla	Je zakázáno vystavovat výrobek jakémukoli zdroji přímého nebo nepřímého tepla.
	Mezinárodní recyklační symbol	Označuje, že baterie byla vyrobena z materiálů, které lze recyklovat.
Požadavky platné pro výrobek, baterii a nabíječku		
	Povinné přečtení příručky	Označuje požadavek, aby si obsluha a pracovníci údržby vždy přečetli návod k použití a údržbě (MUM) před jakoukoli činností (vybalení, montáž/instalace, použití, údržba atd.) a/nebo jakoukoli interakcí s výrobkem.

(*) Termínem termální únik se označuje nekontrolovaný nárůst teploty článku nebo akumulátoru, který vzniká exotermickou reakcí.



POZNÁMKA

Typ a umístění výstražných značek umístěných na výrobku naleznete v oddíle 4.17. V tomto oddíle jsou uvedeny a identifikovány výstražné značky nebezpečí, zákazu a povinnosti a jejich vysvětlení.

1.5 OSOBNÍ OCHRANNÉ PROSTŘEDKY (OOP)

Pracovníci odpovědní za používání a údržbu, kteří provádějí různé činnosti povolené na výrobku, musí používat osobní ochranné prostředky (OOP), aby se zabránilo všem možným rizikům/poškozením vyplývajícím z provádění různých operací, jako jsou např.

- přilba na ochranu hlavy;
- ochranné brýle nebo maska na ochranu před střepy, prachem nebo nečistotami z procesu;
- bezpečnostní rukavice, obuv a/nebo boty na ochranu pracovníků před riziky, jako je drcení, stříhání, řezání atd.;
- sluchátka s potlačením hluku.

**POZOR**

Oblečení osob, které výrobek obsluhují nebo provádějí jeho údržbu, musí splňovat základní bezpečnostní požadavky definované v nařízení 2016/425/EU, směrnici 89/656/ES a všech zákonech platných v zemi, kde se výrobek používá.

**NEBEZPEČÍ**

Při provádění prací, při nichž může dojít k vyvrstvení třísek nebo materiálů, které jsou nebezpečné pro sebe nebo jiné osoby pracující v blízkosti, musí obsluha zajistit nebo požádat odpovědné osoby o ochranné štíty nebo jiná vhodná bezpečnostní opatření.

**NEBEZPEČÍ**

Při provozu a údržbě musí pracovníci nosit vhodný pracovní oděv, aby se předešlo nehodám. Aby se předešlo mechanickým rizikům, jako je tahání, zachycení, stříhání a dalším, je zakázáno nosit během pracovního cyklu a při údržbě doplňky, jako jsou náramky, hodinky, šátky prsteny nebo řetízky.

**POZOR**

Uživatel/zaměstnavatel je přesně odpovědný za to, že odpovědní pracovníci jsou řádně vyškoleni, informováni a poučeni o zbytkových rizicích spojených s prováděným procesem a že používají předepsané osobní ochranné pracovní prostředky, jakož i za posouzení případných doplňků.

SYMBOL	VÝZNAM	POZNÁMKY
	Používání ochranných brýlí je povinné.	Označuje požadavek, aby pracovníci používali ochranné brýle. Při práci s výrobkem a/nebo na místě zpracování nebo při údržbě je třeba vždy používat osobní ochranné prostředky. Pokud hrozí nebezpečí vyvrstvení předmětů nebo materiálu, je předepsáno použití ochranné zástěny.
	Ochrana sluchu je povinná.	Označuje požadavek, aby pracovníci používali chrániče sluchu nebo špunty do uší k ochraně sluchu. Při práci s výrobkem a/nebo na místě zpracování nebo při údržbě je třeba vždy používat osobní ochranné prostředky.
	Používání ochranných a izolačních rukavic je povinné.	Označuje požadavek, aby pracovníci používali ochranné a izolační rukavice. Při práci s výrobkem a/nebo na místě zpracování nebo při údržbě je třeba vždy používat osobní ochranné prostředky.
	Používání bezpečnostní obuvi je povinné.	Označuje požadavek, aby pracovníci používali ochrannou obuv. OOP, které je třeba používat vždy při práci s výrobkem a/nebo v místě zpracování nebo při údržbě.
	Je třeba nosit vhodný pracovní oděv.	Uvádí požadavek, aby pracovníci nosili vhodný ochranný pracovní oděv. Při práci se strojem a/nebo na staveništi nebo při údržbě je třeba vždy používat osobní ochranné prostředky.
	Používání ochranných přileb je povinné.	Uvádí požadavek, aby pracovníci nosili ochrannou přilbu. Při práci se strojem a/nebo na staveništi nebo při údržbě je třeba vždy používat osobní ochranné prostředky.

**POZNÁMKA**

Zde uvedené osobní ochranné prostředky musí uživatel/uživatelka doplnit v závislosti na oblasti/místě/místě zpracování v zemědělském prostředí (druh/materiál a zpracovávané produkty atd.), na stanovených předpisech a v závislosti na předpisech platných v zemi použití.



DALŠÍ INFORMACE

Podrobný popis „piktogramů“ a „osobních ochranných prostředků“ specificky určených pro dodávaný výrobek je popsán v různých kapitolách této příručky.

Tento odstavec pouze uvádí a vysvětluje význam „piktogramů“ a „OOP“.

1.6 ZÁKAZ PROVÁDĚNÍ ÚPRAV

Na výrobku je zakázáno provádět jakékoliv úpravy, zejména je zakázáno provádět úpravy, které by mohly snížit bezpečnost výrobku. Zejména je zakázáno odstraňovat nebo upravovat ochranné a/nebo bezpečnostní a/nebo signalizační a/nebo kontrolní systémy dodané výrobcem.

Nedodržení pokynů uvedených v tomto návodu a v příložené dokumentaci zbavuje výrobce jakékoli přímé nebo nepřímé odpovědnosti.

Veškeré údaje, které nejsou uvedeny nebo které nelze odvodit z následujících stránek, konzultujte přímo s výrobcem.

Je rovněž zakázáno používat výrobek s komponenty třetích stran, které nebyly původně dodány s výrobkem. To může vést k nehodám a/nebo zraněním, za které výrobce nenese odpovědnost.

Upozorňujeme, že v případě úprav výrobku zaniká občanskoprávní a trestněprávní odpovědnost výrobce.

Úpravy jakéhokoli druhu, které mění původní konfiguraci výrobku tím, že zavádějí rizika, která výrobce nehodnotil, zbavují výrobce jakékoli odpovědnosti.

V tomto případě je výrobce zbaven jakékoli přímé nebo nepřímé odpovědnosti.

1.7 POUŽITÁ TERMINOLOGIE A ZKRATKY

EXPONOVANÁ OSOBA: (příloha I bod 1.1.1 směrnice 2006/42/ES).

Každá osoba, která se zcela nebo zčásti nachází v nebezpečném prostoru.

URČENÉ POUŽITÍ: (příloha I bod 1.1.1 směrnice 2006/42/ES).

Výrobek používejte v souladu s informacemi uvedenými v návodu k použití.

NEBEZPEČNÁ ZÓNA: (příloha I bod 1.1.1 směrnice 2006/42/ES).

Jakýkoli prostor ve výrobku a/nebo v jeho blízkosti, kde přítomnost ohrožené osoby představuje riziko pro její zdraví a bezpečnost.

RIZIKO: (příloha I bod 1.1.1 směrnice 2006/42/ES).

Kombinace pravděpodobnosti a závažnosti úrazu nebo poškození zdraví v nebezpečné situaci;

ZBYTKOVÉ NEBEZPEČÍ (ref. UNI EN ISO 12100:2010).

Nebezpečí, které nelze odstranit nebo omezit konstrukcí a proti němuž není ochrana (částečně nebo zcela) účinná.

Příručka (kapitola 4) obsahuje zbytková rizika a informace, pokyny a varování/předpisy pro řízení těchto zbytkových rizik, která musí zákazník/uživatel zvážit, převzít odpovědnost a spravovat.

OCHRANNÉ ZAŘÍZENÍ: (příloha I bod 1.1.1 směrnice 2006/42/ES).

Zařízení (jiné než kryt), které snižuje riziko, a to samostatně nebo v kombinaci s krytem;

KRYT: (příloha I bod 1.1.1 směrnice 2006/42/ES).

Prvek výrobku používaný speciálně k zajištění ochrany prostřednictvím materiálové bariéry;

Příručka (kapitola o bezpečnosti) obsahuje zbytková rizika a informace, pokyny a varování/předpisy pro řízení zbytkových rizik, které musí uživatel vzít v úvahu (ref. EN ISO 12100:2010).

Úplný popis použité terminologie naleznete v definicích v příloze I směrnice o strojních zařízeních 2006/42/ES a v normě EN ISO 12100:2010.

➤ OSOBNÍ OCHRANNÉ PROSTŘEDKY (OOP)

Osobním ochranným pracovním prostředkem se rozumí jakýkoli prostředek určený k nošení a/nebo používání pracovníkem za účelem ochrany před jedním nebo více riziky, která mohou ohrozit bezpečnost nebo zdraví při práci, a jakýkoli prvek nebo příslušenství určené k tomuto účelu.

Nejsou považovány za osobní ochranné prostředky:

- Běžné pracovní oděvy a uniformy, které nejsou specificky určeny k ochraně bezpečnosti a zdraví pracovníka;
- Vybavení záchranných a pohotovostních služeb;

- Osobní ochranné prostředky ozbrojených sil, policejních složek a pracovníků služeb pro udržování veřejného pořádku;
- Identifikovatelné ochranné prostředky specifické pro silniční vozidla;
- Sportovní materiály;
- Materiály pro sebeobranu nebo odstrašení;
- Přenosná zařízení pro detekci a hlášení nebezpečí a škodlivých faktorů.

➤ UŽIVATEL

Uživatel (zaměstnavatel, firma, zaměstnanci firmy atd.) je každý, kdo používá výrobek k určenému účelu nebo kdo jeho používání svěří kompetentním a speciálně vyškoleným osobám.

V této příručce jsou termíny stroj, jak je definován v článku 2 směrnice o strojních zařízeních 2006/42/ES, výrobek nebo zařízení používány jako synonyma.



POZOR!

Přečtení tohoto návodu, ačkoli je vyčerpávající, nemůže v žádném případě nahradit dostatečné zkušenosti obsluhy, a proto je pouze užitečným připomenutím technických vlastností a hlavních operací, které je třeba provádět.

1.8 ZÁRUKA

Všeobecné záruční podmínky naleznete na webové stránce Campagnola v části, kde je uvedena adresa: <http://www.campagnola.it>; případně pošlete písemný požadavek na faxové číslo 39 051752551, nebo pošlete e-mail na: „star@campagnola.it“.



POZOR!

Při žádosti o opravu v rámci záruky v souladu s výše uvedenými ustanoveními musí být k výrobku, který má být opraven, vždy doložen správně vyplněný záruční list spolu s odpovídajícím dokladem o koupi (faktura nebo jiný dokument s právní hodnotou).

2. TECHNICKÝ POPIS

2.1 IDENTIFIKACE VÝROBKU

Pro správnou a jasnou identifikaci výrobku je třeba zejména uvést sériové číslo na výrobním štítku výrobku a uvést jej v žádosti o zásah nebo pomoc adresované společnosti CAMPAGNOLA S.r.l.

Pro jasnou a jednoznačnou identifikaci následuje popis údajů na výrobním štítku výrobku:

Název výrobce: CAMPAGNOLA S.r.l.

Označení CE: Označení stroje podle požadavků platných směrnic

Typ: Kód identifikující konkrétní typ stroje.

Kód je alfanumerický, skládá se ze dvou sad čtyřmístných čísel oddělených tečkou a má následující strukturu: první 4 číslice jsou pevné (typ nástroje), druhé 4 číslice představují kód konkrétního zakoupeného výrobku. Příklad typu:

LN24.0810

2.2 TECHNICKÉ ÚDAJE

Tento odstavec popisuje technické údaje zakoupeného výrobku.

TECHNICKÉ ÚDAJE	
NÁSTROJ	
Délka tyče	4"
Maximální řez tyče 4"	Ø 80 mm
Řezací řetěz	29 1/4" článků
Bezpečné aktivní	ANO
Variabilní rychlost	ANO
Rychlost řetězu	7,5 m/s
Motor	Bezkartáčový
Výkon motoru	500 W
Hmotnost bez baterie	970 g
Mazání řetězu	MANUÁLNÍ
BATERIE	
Technologie baterií	Lithium-iontové
Jmenovité napětí	14,4 V
Maximální napětí	16,8 V
Kapacita	2,5 Ah
Jmenovitá výstupní energie	36 Wh
Autonomie baterie	Přibližně 90 řezů o průměru 6 cm
Doba dobíjení	1,5-2 h
Hmotnost/hmotnost	242 g
NABÍJEČKA BATERÍ	
Model nabíječky	KH24-1681420-2E
Vstupní napětí	100-240 Vac ±10 %
Frekvence	50/60Hz ±2Hz
Výstupní napětí pro nabíjení	16,8V
Typ dobíjecí baterie	Li-Ion
Výstupní proud I out max	1,42 A
Stupeň ochrany	IP 20
Třída izolace	II
Hmotnost	260 g

Hladina hluku (*)	
Ekvivalentní hladina akustického tlaku A na stanovišti obsluhy (LpA)	81,2 dB(A), KpA=3 dB(A)
Zjištěná hladina akustického výkonu (LwA)	94,2 dB(A), KwA=3 dB(A)
Garantovaná hladina akustického výkonu (LwA)	102 dB(A)
Úroveň vibrací (**)	
Prořezávač větví T-CAT M V1	1,961 m/s ² K=1,5 m/s ²

(*) Ekvivalentní hodnota trvalého akustického tlaku A (LpA) a hodnota akustického výkonu zařízení (LwA) měřená podle normy EN ISO 3744.

(**) Frekvenčně vážené střední kvadratické hodnoty zrychlení vibrací, kterým je systém ramene vystaven, se měří podle norem EN ISO 5349-1 a 2.

ÚROVEŇ ELEKTROMAGNETICKÉ KOMPATIBILITY

Stroj obsahuje elektronické součásti, které podléhají předpisům o elektromagnetické kompatibilitě a jsou ovlivněny vedenými a vyzařovanými emisemi.

Hodnoty emisí odpovídají předpisům díky použití komponentů, které jsou v souladu se směrnicí o elektromagnetické kompatibilitě, vhodným připojením a instalací v souladu s požadavky dodavatelů komponentů. Stroj proto splňuje požadavky směrnice o elektromagnetické kompatibilitě (EMC).

2.3 ZASTOUPENÍ DOSTUPNÝCH MODELŮ

Výrobek lze namontovat na teleskopickou tyč (není součástí dodávky), která doplňuje jeho funkčnost a umožňuje provádět prořezávání až do výšky 3 m. Označení CE, které potvrzuje shodu výrobku, se vztahuje také na použití teleskopické tyče jako složeného výrobku.

Tabulka výrobku	
Prořezávač větví T-CAT M V1 	TELESKOPICKÁ TYČ 140-210 cm (příslušenství není součástí dodávky) 

3. POPIS VÝROBKU

Výrobek, který je předmětem této příručky, je elektrický řetězový prořezávač napájený baterií, jak je uvedeno v tabulce výrobků výše, jehož povolené použití je uvedeno v následujícím odstavci.

3.1 PŘÍPUSTNÉ - ZAMÝŠLENÉ POUŽITÍ

Výrobek je určen výhradně pro profesionální použití v zemědělství.

Řetězový prořezávač je nástroj určený k řezání a prořezávání ovocných sadů, vinic, citrusových sadů, olivových hájů a všech rostlin obecně. Je schopen řezat dřevěný materiál o maximálním průměru uvedeném v tabulce technických údajů v odstavci 2.2.

Používání těchto výrobků smí být svěřeno pouze a výhradně vyškoleným a oprávněným pracovníkům s odbornými znalostmi a dovednostmi, které zajišťují jejich bezpečné a správné používání.

Školení a informovanost obsluhy musí být svěřeny zkušeným pracovníkům, kteří jsou schopni vypracovat kvalifikovanou teoretickou a praktickou přípravu, aby mohli správně provádět všechny technické operace a chování, které jsou rozhodující pro jejich vlastní bezpečnost a bezpečnost osob pracujících v oblastech, kde se výrobek používá.

Způsoby použití uvedené v návodu k obsluze jako nesprávné nesmí být v žádném případě povoleny.

Nesprávné používání výrobku a/nebo nedostatečná či nedostatečná údržba mohou vést k vážnému ohrožení osob.

Činnosti popsané v této příručce jako zakázané a nedovolené, které samozřejmě nemohou pokrýt celou škálu potenciálních možností „nedovoleného použití“ výrobku, jsou však „rozumně“ předvídatelné a je třeba je považovat za absolutně zakázané.

Výrobek používejte pouze ze země v bezpečné a stabilní poloze, abyste zajistili dokonalou a stabilní rovnováhu během používání a manipulace.

Nepoužívejte výrobek, pokud nejistě balancujete na kluzkém povrchu (např. na svazích a/nebo na mokré trávě) nebo všude tam, kde není možné udržet stabilní rovnováhu (např. na strmých svazích).

Je zakázáno pracovat za nepříznivých povětrnostních podmínek, jako je mlha, silný déšť, silný vítr, krupobití, sníh, led, bouřka (nebezpečí úrazu elektrickým proudem).

Výrobek je zakázáno používat k řezání malých keřů a křovin nebo k řezání, které by mohlo způsobit riziko zamotání do řezacího zařízení, jakož i riziko vymrštění materiálu směrem k obsluze nebo zablokování řezacího zařízení s rizikem ztráty rovnováhy.

Řezání nebo prořezávání se musí provádět pomocí „rovné“ části tyče.

Abyste nedošlo k poškození majetku a/nebo osob, je zakázáno používat špičku tyče k řezání nebo prořezávání.

Řezání musí být prováděno v souladu s maximálními řeznými rozměry uvedenými v tabulce technických údajů zakoupeného výrobku a pouze s dřevěným materiálem.

Je zakázáno řezat větve, které jsou větší než maximální povolený průměr uvedený v tabulce technických údajů.

Pro zajištění ergonomických pracovních podmínek se vyhněte řezům nad výškou ramen.

Neřežte nad výškou ramen, abyste se vyhnuli nesprávným ergonomickým pracovním podmínkám, které by mohly časem způsobit posturální rizika pro operátora.



POZOR

- Jakékoli jiné použití je třeba považovat za nesprávné, a tudíž potenciálně nebezpečné pro bezpečnost obsluhy, a také za ztrátu odpovědnosti výrobce a smluvní záruky.
- Pokud je výrobek používán pro jiné než uvedené účely, může být vážně poškozen a způsobit poškození věcí nebo osob.

Jakékoli jiné použití nebo rozšíření použití nad rámec použití určeného výrobcem je zakázáno a neodpovídá účelu určenému výrobcem, a proto výrobce nemůže převzít žádnou odpovědnost za případné škody z toho vyplývající.

3.2 NEPOVOLENÉ POUŽITÍ

Výrobek smí být používán pouze k účelům výslovně určeným výrobcem.

Zejména:

- nepoužívejte výrobek v jiných prostředích a pro jiná použití, než jsou popsána v odstavci 3.1;
- nepoužívejte výrobek v prostředí klasifikovaném jako částečně nebo zcela hořlavé nebo s nebezpečím výbuchu;
- nepoužívejte výrobek, pokud jste nebyli řádně proškoleni, informováni, poučeni a oprávněni k jeho používání;
- nepoužívejte výrobek, aniž byste dodržovali předpisy/indikace uvedené v odstavci 1;
- nepoužívejte výrobek v rozporu s požadavky uvedenými v kapitole 4 „Bezpečnost“;
- nepoužívejte výrobek v jiných podmínkách prostředí, než je uvedeno v návodu;
- nepoužívejte výrobek pomocí jiných než dodaných nebo určených nástrojů nebo kombinací.
- nepoužívejte výrobek v domácnostech, komerčním a/nebo lesním prostředí.

Jakékoli jiné použití je třeba považovat za nesprávné a výrobcem zakázané, a tudíž potenciálně nebezpečné pro bezpečnost obsluhy a třetích osob.



POZOR

Používání výrobku k účelům, které nejsou určeny výrobcem, představuje nesprávné použití. V takovém případě nepřebíráme žádnou odpovědnost za škody na majetku a/nebo osobách. Kromě toho zanikají všechny záruky jakéhokoli druhu.

Výrobce nepřebírá žádnou odpovědnost v případě zásahu do výrobku s ohledem na dodávku v důsledku neautorizovaných úprav nebo údržby prováděné personálem, který nebyl řádně informován, vyškolen a poučen.

3.3 SLOŽENÍ VÝROBKU

V následující části je uvedeno složení výrobku (*), jak je znázorněno na obr. 2, a v tabulce jsou uvedeny názvy jednotlivých součástí výrobku s jejich funkčním popisem.

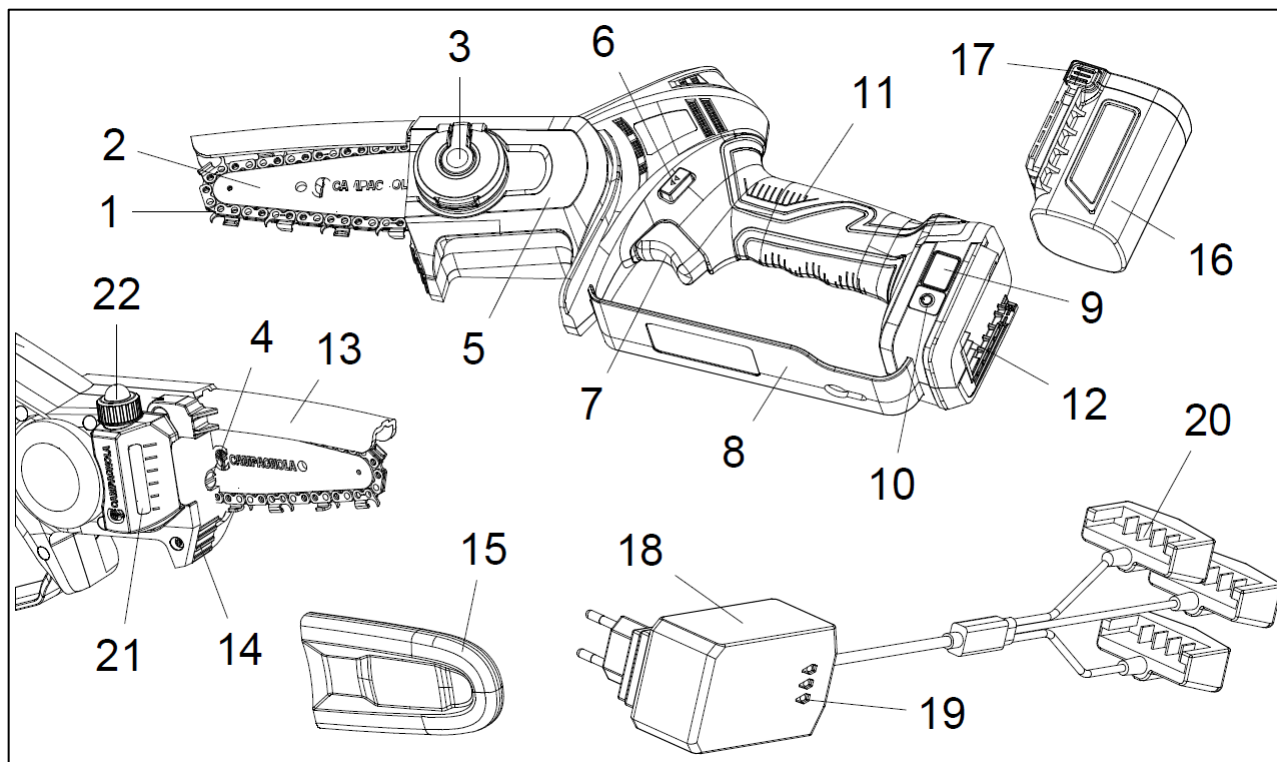

Obr. 1

Poz.	Název	Funkce
1	Řetěz	Řeže větve, kmeny, atd.
2	Řezací tyč	Vedení řetězu
3	Pojistná matice	Blokuje tyč
4	Nastavovací šroub	Záznamy o napnutí řetězu
5	Přední kryt	Chrání řetězové kolo a řetězovou tyč
6	Blokovací pojistka	Funguje jako zámek spuštění
7	Ovládací páčka	Stisknutí pro ovládání pohonu
8	Chráníč rukou	Chrání ruku obsluhy před kontaktem s řetězem
9	Displej	Signalizuje, zda je nástroj zapnutý nebo vypnutý, a zobrazuje informace o stavu nástroje a baterie.
10	Tlačítko ON/OFF	Zapnutí a vypnutí nástroje
11	Rukojeť	Umožňuje manipulaci s výrobkem
12	Konektor baterie	Umožňuje připojení nástroje k baterii.
13	Ochrana řetězu	Chrání obsluhu před zpětným rázem
14	Nárazníky	Drží prořezávač větví na kmeni během používání
15	Kryt tyče	Toto je ochranný kryt řetězu (v klidovém stavu)
16	Baterie	Umožňuje práci s nástrojem
17	Uvolňovací klapky	Umožňuje vložení/vyjmutí baterie z/do nástroje
18	Nabíječka baterie	Slouží k nabíjení až tří baterií současně
19	Světelné indikátory LED	Indikuje stav nabití baterie
20	Nabíjecí konektory	Umožňují propojení mezi nabíječkou a baterií
21	Nádrž na olej	Obsahuje olej pro mazání řetězu a tyče
22	Víčko s čerpadlem	Umožňuje ruční mazání řetězu a uzavírá nádržku na olej

3.4 PŘÍSLUŠENSTVÍ

V tomto odstavci jsou případně popsány součásti příslušenství, které mohou být dodány s výrobkem.

Níže jsou uvedeny díly příslušenství pro výrobek, na který se vztahuje tato příručka a který je dodáván v balení:

- Stručný průvodce,
- Záruční list,
- Prohlášení o shodě,
- Sada vybavení,
- Pilník na broušení řetězu
- 60 ml lahvička na mazací olej.

3.5 OBECNÉ PROVOZNÍ VLASTNOSTI

Tento odstavec popisuje obecné provozní vlastnosti zakoupeného výrobku.

DISPLEJ na nástroji zobrazuje informace o stavu prořezávače a baterie.

Viz obrázek níže.

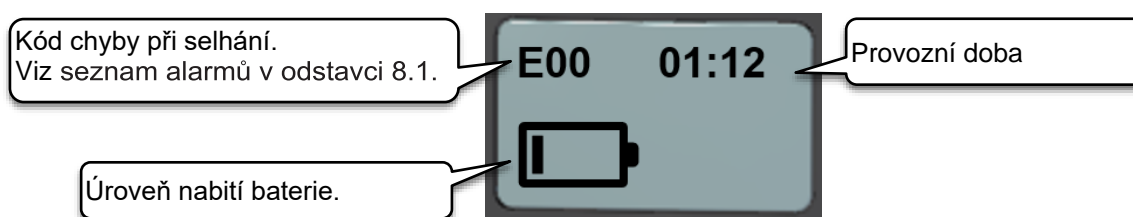

POPIS FUNKCÍ:

➤ SPÍNAČ ZAPNUTÍ/VYPNUTÍ PROŘEZÁVAČE VĚTVÍ

Funkce související s tlačítkem napájení jsou uvedeny níže.



Zapnutí: Po připojení baterie je displej vypnutý. Dlouhým stisknutím tlačítka napájení se displej zapne, což je potvrzeno dvěma pípnutími.



Vypnutí: Při zapnutém displeji způsobí delší stisknutí tlačítka napájení vypnutí nástroje, které je potvrzeno vypnutím displeje.

➤ PROMĚNNÁ RYCHLOST

Změny rychlosti řetězu se dosáhne stisknutím ovládací páčky, jak je uvedeno níže.

A. Pro dosažení maximální rychlosti řetězu stiskněte páčku pohonu částečně dolů.

B. Chcete-li dosáhnout maximální rychlosti řetězu, stiskněte páčku pohonu úplně.



➤ AUTOMATICKÉ VYPNUTÍ

Při zapnutém prořezávači větví se při nečinnosti na ovládací páce po dobu 5 minut nebo delší výrobek automaticky vypne.

3.6 POUŽITÍ BATERIÍ

Následující kapitola obsahuje obecné informace a předpisy, které je třeba v každém případě dodržovat, pro správné používání baterií.



Lithium-iontové baterie mohou při demontáži, zkratu, poškození nebo nesprávné manipulaci explodovat, způsobit požár nebo vyvolat nežádoucí tepelné účinky, jako je „tepelný únik“. Nevystavujte je působení vody, ohně nebo vysokých teplot.

Akumulátor je srovnatelný se "zásobníkem", z něhož výrobek, k němuž je připojen, čerpá elektrickou energii potřebnou pro svůj provoz.



POZNÁMKA:

V tomto oddíle lze synonymně používat termín baterie nebo akumulátor.

Baterie se skládá z lithium-iontových článků na bázi lithiové chemie s paralelně zapojenými moduly, včetně systému řízení a kontroly hlavních veličin, které se podílejí na dokonalém fungování baterie v cyklech nabíjení a vybíjení.

Technologie lithium-iontových baterií se velmi rozšířila a stále častěji se používá v nástrojích, zahradní technice a mnoha dalších aplikacích právě proto, že dokáže v kompaktním balení nabídnout vysokou energetickou kapacitu.

Používání lithium-iontových baterií má tedy řadu výhod, ale také zahrnuje situace, které je třeba vždy brát v úvahu, a to i s ohledem na skutečnost, že technologie lithium-iontových baterií se neustále vyvíjí. Proto mohou mít starší baterie nižší výkon/kritický stav:

- buď v důsledku toho, jak je baterie stará nebo zastaralá;
- pokud nejsou dodržována základní pravidla týkající se skladování a správy baterií.

Hlavní příčiny kritičnosti lithiových baterií souvisejí kromě zastarávání s následujícími jevy:



Vzhledem k výhodám a nevýhodám lithium-iontových baterií je dobré vědět, že baterie mají omezenou životnost od okamžiku, kdy opustí továrnu, nicméně lze udělat něco pro to, aby byly co nejdéle účinné.

Základní pravidla pro lepší účinnost baterie jsou následující:

- Pro dosažení maximální kapacity se doporučuje baterii poprvé zcela nabít.
- Poté je lepší se vyvarovat častého a/nebo částečného dobíjení.
- Proveďte kompletní vybíjecí cyklus, avšak každých 30 cyklů nabíjení/vybíjení.
- Lithium-iontová baterie zůstává zdravá, pokud je často používána, proto by měla být udržována v „tréninku“.
- Pokud jej nebudete delší dobu používat, je nejlepší ji odpojit od zařízení a uložit na chladném místě. Nezapomeňte, že chemické složení baterie degraduje (oxiduje) méně, když je nabitá asi ze 40 %; proto by nikdy neměla zůstat zcela vybitá.
- Nezapomeňte, že hlavním nepřítelem lithium-iontové baterie je teplo, protože způsobuje její rychlejší stárnutí a hrozí i další problémy, například tepelný únik. Z těchto důvodů se doporučuje nenechávat ji se zařízením ani na přímém slunečním světle nebo ve zvláště horkém prostředí a po skončení nabíjecího cyklu ji odpojit od nabíječky.
- Doporučujeme pravidelně čistit kontakty kartáčem s plastovými štětinami (např. polyesterovými nebo podobnými), přičemž se ujistěte, že nejsou vyrobeny z kovového materiálu, aby se maximalizovala účinnost kontaktů v průběhu času.
- Nabíjejte v prostředí s teplotou mezi 0°C (32°F) a 45°C (113°F).



POZNÁMKA: odhadovaná účinnost baterie po 500 nabíjecích cyklech je 90 %.

Doporučuje se vyměnit intenzivně používané baterie po 2-3 letech, a to i z důvodu optimalizace funkčnosti zařízení s lithiovými bateriemi s novější technologií.

Viz také odst. 1.4, TABULKA 1, oddíl „Zvláštní upozornění a zákazy pro baterie“.

NEBEZPEČNÉ ZNEUŽITÍ

- Vyhněte se přetížení. Systém výrobku a baterie neumožňuje vybití na více než 80 %, takže při akustickém a vizuálním signálu vybití baterie je nutné dobití.
- K této baterii nepřipojujte nechtěné nabíječky.
- Pokud je konektor vadný nebo poškozený, nepřipojujte jej násilím.
- Baterii nenabíjejte, pokud je zjevné mechanické, elektrické nebo spojovací poškození, materiál (bláto nebo jiný) na kontaktech a/nebo vniknutí vody.
- Je zakázáno používat výrobek, pokud je okolní teplota mimo povolené limity.
- Je zakázáno používat baterii k napájení jiných výrobků.
- Je zakázáno odpojovat konektor baterie při zapnutém a/nebo provozovaném výrobku nebo během nabíjení.
- Je zakázáno ponechávat baterii vystavenou povětrnostním vlivům a/nebo zdrojům tepla.
- Vyvarujte se čištění vysokotlakými tryskami nebo mechanickými kartáči, které mohou poškodit pouzdro nebo kontakty.
- Vyhněte se mechanickým nárazům.



Konektory baterie musí být vždy v bezvadném stavu. V případě rozbití, poškození, oxidačních jevů, poškození izolace atd. je nutné vyměnit celou baterii. Nepokoušejte se o provizorní opravy, které by mohly způsobit nebezpečné zkraty nebo úrazy elektrickým proudem.

DALŠÍ PŘEDPISY VYŽADUJÍCÍ POZORNOST

Nabíjejte pouze nabíječkami určenými výrobcem.

Nabíječka, která je vhodná pro jeden typ akumulátoru, může při použití s jiným typem akumulátoru způsobit nebezpečí požáru.

Výrobky používejte pouze s akumulátory, které jsou speciálně definovány pro dodávaný výrobek.

Použití jiných, k tomu neurčených akumulátorů může vést k riziku poškození nebo požáru nebo ke zrychlení stárnutí akumulátoru.

Pokud se baterie nepoužívá, měla by být uložena odděleně od předmětů, jako jsou papíry, mince, klíče, špendlíky/uzly, šroubky nebo jiné malé kovové předměty, které by mohly vytvořit spojení mezi svorkami. Zkratování svorek může způsobit popáleniny nebo požár.

Za nestandardních podmínek může dojít k vylití/rozlití kapalin z baterie, proto je třeba zabránit jakémukoli kontaktu osoby a/nebo částí těla s nimi. Při náhodném kontaktu s očima, rukou apod. je třeba je omýt vodou a kontaktovat lékaře.

Kapaliny vytékající z baterie mohou způsobit podráždění a/nebo popáleniny.

Nepoužívejte poškozený nebo upravený akumulátor nebo výrobek.

Poškozené nebo upravené baterie mohou vykazovat nepředvídatelné chování, které může vést k požáru, výbuchu nebo riziku zranění/úrazu.

Nevystavujte akumulátor ohni ani nadměrným teplotám.

Vystavení ohni nebo teplotám nad 80°C (176 °F) může vést k explozi.

Oprava/otevírání baterie je zcela zakázána.

Jelikož se jedná o hermeticky uzavřený výrobek, je zakázáno, aby se kdokoli pokoušel o opravy nebo výměnu částí baterie, jinak hrozí nebezpečí zranění/úrazu, nebezpečí požáru, úrazu elektrickým proudem, výbuchu, kontaktu s korozivními kapalinami, tepelných účinků atd.



POZOR!

DLOUHODOBÉ VYŘAZENÍ Z PROVOZU

Před odstavením baterie z provozu na delší dobu (max. 3 měsíce) ji zcela nabijte a dodržujte teplotní limity pro skladování a konzervaci.



POZOR!

UVEDENÍ DO PROVOZU PO DLOUHÉ DOBĚ NEČINNOSTI

Před použitím, po delší době nepoužívání (nebo po třech měsících nepoužívání) proveďte kompletní nabití.

3.7 POUŽÍVÁNÍ NABÍJEČKY BATERIE

Tato část obsahuje obecné informace a předpisy, které je třeba v každém případě dodržovat, pro správné používání dodané nabíječky, která je určena pouze pro profesionální použití k nabíjení dodaných a povolených baterií. Nabíječka může být zdrojem nebezpečí, pokud s ní manipuluje nevhodným způsobem nevyškolený personál nebo pokud se používá způsobem, který neodpovídá předpisům.

Nabíječku lze považovat za bezpečnou, pokud jsou splněny následující podmínky:

- Nabíječka je nepoškozená a přípojovací kabel a zástrčka jsou v perfektním stavu.
- Nabíječka je čistá a suchá.
- Baterie jsou zcela zasunuty do nabíjecích otvorů nabíječky.

Před použitím výrobku proveďte kontrolu neporušenosti všech jeho částí. Pokud zjistíte poškozené nebo rozbité součásti, nabíječku nepoužívejte a před použitím nechte výrobek opravit.

Servis a opravy nabíječky smí provádět pouze autorizovaný personál, který byl speciálně poučen o nebezpečí, které s tím souvisí.



NEBEZPEČÍ

V případě poškození nabíječky:

- **Poškozených míst se nedotýkejte.**
- **Odpojte síťovou zástrčku ze zásuvky.**
- **Zavolejte elektrikáře.**

Tento výrobek nesmí používat osoby (včetně dětí) s omezenými fyzickými, smyslovými nebo duševními schopnostmi nebo s nedostatkem zkušeností a znalostí.

Nabíječku nesmí používat děti nebo osoby, které nejsou schopny přečíst a pochopit návod k použití, pokud nejsou pod přísným dohledem odpovědné osoby, která může zaručit její bezpečné používání.

Nabíječku akumulátorů provozujte v suchém prostředí chráněném před deštěm, ledem, sněhem, větrem nebo vysokou vlhkostí a v rámci povolených a očekávaných limitů prostředí.

Místo použití nabíječky musí být čisté, chladné, suché a nesmí být vystaveno mrazu a/nebo přímému slunečnímu záření nebo nadměrným teplotám.

Zajistěte, aby byl prostor kolem nabíječky dostatečně větraný.

Skladovací teplota	+0°C AŽ +50°C
Okolní teplota během nabíjení	+5°C AŽ +45°C
Teplota použití	+0°C AŽ +45°C

Použití výrobku za jiných než uvedených podmínek není povoleno. Pokyny k instalaci a používání naleznete také v odstavci 4.7.

Přívodního kabelu, prodlužovacího kabelu a jeho síťové zástrčky je nutné se dotýkat suchými rukama a dbát na to, aby se na těle nebo v okolí nenacházely mokré a/nebo vlhké části, které by mohly představovat riziko pro danou osobu.

Před připojením nabíječky k elektrické síti se ujistěte, že nabíječka odpovídá údajům na nabíječce (viz odstavec 2.2 „Technické údaje“).

Pro větší elektrickou bezpečnost se doporučuje připojit nabíječku s diferenciálním spínačem (30 mA, 30 ms).



POZOR

Během nabíjení může nesprávné síťové napětí nebo frekvence sítě způsobit přepětí v nabíječce. Může dojít k poškození nabíječky baterií. Ujistěte se, že síťové napětí a síťová frekvence odpovídají údajům na typovém štítku nabíječky.

Nabíječku uchovávejte mimo dosah kancelářských sponek, mincí, klíčů, hřebíků, šroubů nebo jiných drobných kovových předmětů (včetně železných pilin a/nebo kovů obecně), které by mohly způsobit spojení mezi kontakty baterie nebo nabíječky. Zkrat mezi akumulátorem nebo nabíjecími kontakty může způsobit popáleniny a požár.

Nabíječka musí být používána stabilně na stole a/nebo na rovném povrchu, nikoliv na pohyblivých prostředcích nebo vozidlech.

Umístěte nabíječku tak, aby vložená baterie nemohla vypadnout.

Po dokončení nabíjení vždy vyjměte baterii z nabíječky.

Používání nabíječek baterií k jiným než povoleným účelům může vést k nebezpečným situacím.















NEBEZPEČÍ

Pokud je nabíječka určena pro jeden typ baterie použita s jinými typy baterií, hrozí nebezpečí požáru a/nebo výbuchu s následkem vážného nebo smrtelného zranění a škod na majetku a/nebo osobách.

Následující tabulka popisuje význam různých symbolů, které se mohou na nabíječce vyskytovat.

Nedodržení bezpečnostních symbolů a značek může vést k nebezpečným situacím s možnými škodlivými následky, jako je vážné zranění nebo smrt a/nebo poškození samotného zařízení.

SYMBOL	VÝZNAM
	Označuje nebezpečí s rizikem zranění, dokonce i smrtelného, pro pracovníky kupujícího a/nebo odpovědné pracovníky/uživatele. Nebezpečí zasažení elektrickým proudem a/nebo elektrický šok.
	Zařízení třídy II - 417-IEC-5172 Dvojitá izolace
	Pouze pro vnitřní použití
	Stejnsměrný proud - 417-IEC-5031
	Střídavý proud - 417-IEC-5032
	Pojistka
	Ochranné uzemnění - 417-IEC-5019
	Spínaný napájecí zdroj (SMPS)
	Bezpečnostní transformátor chráněný proti zkratu.
	Plus: kladná polarita - 417-IEC-5005
	Minus: záporná polarita - 417-IEC-5006
	Likvidace recyklovatelných materiálů
	Pokud je zakoupené zařízení označeno symbolem na boku, znamená to podle směrnice 2012/19/EU o odpadních elektrických a elektronických zařízeních, že výrobek musí být po skončení své životnosti sbírán odděleně od ostatního odpadu. Nevyhazujte elektrické nástroje, elektronická zařízení a baterie do domovního odpadu.

NEBEZPEČNÉ ZNEUŽITÍ

- Výrobek nepoužívejte, pokud nebyl správně nainstalován v souladu s platnými předpisy a s příslušnými bezpečnostními zařízeními pro daný typ instalace.
- nepoužívejte výrobek v případě poruchy napájení nebo v případě závažných nedostatků při údržbě nebo po úpravách či zásazích;
- nepoužívejte výrobek k nabíjení jiných než povolených baterií;
- během používání a nabíjení nekladte více nabíječek na sobě ani nabíječku nezakrývejte;
- nepoužívejte výrobek venku nebo v jiných než povolených podmínkách prostředí;
- nepoužívejte výrobek za deště nebo ve vlhkém a/nebo venkovním prostředí;
- neprovozujte nabíječku v prostředí, které je zcela nebo částečně klasifikováno jako prostředí s nebezpečím požáru nebo výbuchu;
- Je zakázáno používat nabíječku jako základnu pro jakékoliv předměty a v blízkosti nabíječky je rovněž zakázáno mít nádoby s tekutinami;
- nezakrývejte nabíječku ani na ni nepokládejte žádné předměty;
- neumísťujte nabíječku na baterii;
- nabíječku neměňte ani neotevírejte;
- nekladte do otvorů nabíječky žádné předměty;
- nespojte elektrické kontakty nabíječky s kovovými předměty ani je nezkratujte.
- zajistěte, aby se v blízkosti baterie nenacházely žádné jiskry nebo zdroje vznícení; během nabíjení mohou baterie uvolňovat výbušné plyny;
- nepoužívejte výrobek v rozporu s regulačními a/nebo legislativními požadavky nebo požadavky uvedenými v této příručce.

4. BEZPEČNOST

4.1 OBECNÉ INFORMACE

Zákazník je povinen poučit pracovníky odpovědné za používání výrobku o rizicích nehod, bezpečnostních zařízeních a obecných pravidlech prevence nehod stanovených směrnicemi EU a právními předpisy země, kde se výrobek používá.

Odpovědní pracovníci musí být obeznámeni s vlastnostmi výrobku.

Musí si také v plném rozsahu přečíst tuto příručku a všechny příručky uvedené v kapitole 10 (Přílohy).

Instalaci a údržbu musí provádět kvalifikovaný personál.



NEBEZPEČÍ

Neoprávněný zásah do jedné nebo více částí výrobku nebo jejich výměna, použití příslušenství, které mění způsob použití výrobku, a použití jiných než doporučených náhradních dílů se může stát příčinou rizika zranění.

Instalaci a údržbu výrobku smí provádět pouze vyškolený a náležitě kvalifikovaný personál, který je obeznámen s elektrickými, mechanickými a pneumatickými technickými znalostmi a se všemi předpisy platnými v místě nebo v zemi, kde se výrobek používá.

4.2 PLATNÉ SMĚRNICE A REFERENČNÍ TECHNICKÉ NORMY

Každý výrobek určený pro země Evropské unie (EU) nebo země, které mají s EU uzavřenou dohodu o právních předpisech týkajících se výrobků, je opatřen prohlášením o shodě podle směrnice 2006/42/ES o strojních zařízeních.

Protože se na stroj vztahuje příloha IV, výrobce použije postup přezkoušení pro ES přezkoušení typu podle přílohy IX a interní kontroly výroby výrobku podle přílohy VIII směrnice 2006/42/ES.



POZNÁMKA:

V případě dodávek výrobků do oblastí mimo EU, pokud není mezi stranami smluvně dohodnuto jinak, musí společnost CAMPAGNOLA S.r.l. pro účely návrhu a výroby výrobku dodržovat v příslušných částech a v souladu s nejnovějšími poznatky normy ISO, IEC, které se na výrobek vztahují.

Výrobek byl navržen, vyroben a testován v souladu s následujícími směrnicemi EU:

- Směrnice 2006/42/ES o sblížení právních předpisů členských států týkajících se strojních zařízení.
- Směrnice o elektromagnetické kompatibilitě 2014/30/EU (pro výrobky, které pod ni spadají)
- Směrnice o hluku 2000/14/ES-2005/88/ES
- Směrnice 2012/19/EU a 2011/65/EU
- Technické normy uvedené v prohlášení o shodě.

4.3 IDENTIFIKACE VÝROBKU

S výrobkem se dodává:

- Prohlášení o shodě podle směrnice 2006/42/ES
- Prohlášení o shodě podle směrnice 2014/30/EU
- Prohlášení o shodě podle směrnic 2000/14/ES a 2005/88/ES
- Prohlášení o shodě podle směrnic 2012/19/EU a 2011/65/EU
- Výrobek je opatřen výrobním štítkem, jak je uvedeno v odst. 4.4

4.4 OZNAČENÍ CE

Ke každému výrobku je připojen identifikační štítek CE (obrázek 2).

Model, výrobní číslo a rok výroby najdete na štítku CE, který je připevněn na stroji a na němž je uvedeno jméno výrobce. Štítek CE je připevněn na výrobku/nástroji a jsou na něm uvedeny následující údaje a symboly:

- 1) Označení shody podle směrnice 2006/42/ES.
- 2) Název společnosti a úplná adresa výrobce/zhotovitele.
- 3) Všichni pracovníci, kteří se podílejí na používání a/nebo údržbě zařízení, si musí povinně přečíst návod k obsluze a údržbě.
- 4) Označení nástroje.
- 5) Typ výrobku: Typové označení/prodejní kód.
- 6) Sériové číslo.
- 7) Rok výroby, tj. rok, kdy byl výrobní proces dokončen.
- 8) Informace podle směrnice 2012/19/EU o odpadních elektrických a elektronických zařízeních: Elektrický a elektronický odpad může obsahovat látky nebezpečné pro životní prostředí a lidské zdraví, a proto by neměl být likvidován společně s domovním odpadem, ale měl by být sbírán odděleně na k tomu určených sběrných místech.
- 9) Napájecí napětí výrobku.

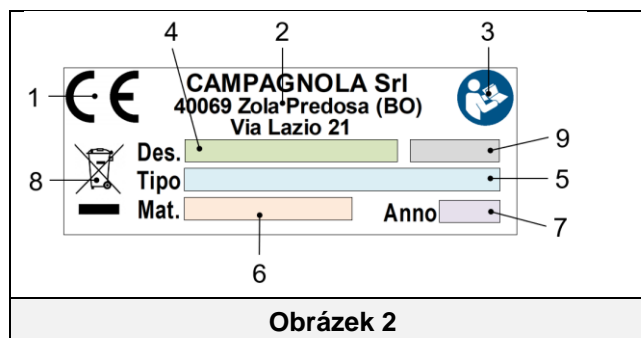

👉 DŮLEŽITÉ!

Pro správnou a jasnou identifikaci výrobku je nutné uvést typ, sériové číslo a rok výroby na výrobním štítku a uvést je v každé žádosti o servis, pomoc nebo náhradní díly zaslané společnosti Campagnola Srl.

👉 DŮLEŽITÉ!

Označení CE je jedinečné a potvrzuje shodu výrobku se směrnicí o strojních zařízeních a dalšími platnými směrnicemi v souladu s předepsanými podmínkami uvedenými v tomto návodu.

V případě stroje/výrobku sestávajícího z několika částí se na výrobek umístí štítek/značka CE a na jednotku, ze které se skládá, se umístí identifikační štítek (např. ATRA.xxxx), který tuto jednotku identifikuje.

👉 DŮLEŽITÉ!

Zákazník je povinen zkontrolovat neporušenost štítku CE.

Uživatel je povinen vyměnit štítek CE a/nebo výstražné značky, které jsou nečitelné v důsledku opotřebení.

Je naprosto zakázáno odstraňovat štítky na výrobku.

Společnost Campagnola S.r.l. odmítá veškerou odpovědnost za bezpečnost výrobku v případě nedodržení tohoto zákazu.

Označení CE je na výrobku umístěno podle následujícího obrázku.



Následuje faksimile prohlášení o shodě dodaného s výrobkem:

Použití výrobku a řídicích systémů za jiných než uvedených podmínek není povoleno.

Zejména nesmí být přítomno prostředí instalace a používání:

- Vystavení korozivním výparům;
- Vystavení nadměrné vlhkosti (nad 80 %) a rychlým změnám vlhkosti;
- Vystavení nadměrné prašnosti;
- Vystavení abrazivnímu prachu;
- Vystavení olejovým výparům;
- Vystavení výbušným prachovým a/nebo plynovým směsím;
- Vystavení slanému vzduchu;
- Vystavení vibracím, nárazům nebo abnormálním otřesům,
- Vystavení povětrnostním vlivům mimo povolené limity nebo kapání;
- Vystavení vysokým nebo rychlým teplotním výkyvům (více než 5K/h)
- Přítomnost jaderného záření

POZNÁMKA: Ohledně provozních podmínek okolního prostředí baterie (zásuvné) se řiďte také požadavky uvedenými v odstavci 3.6.

4.8 VIBRACE

Výrobek byl navržen a zkonstruován tak, aby rizika způsobená vibracemi přenášenými výrobkem byla snížena na minimum. Vibrace způsobené tímto výrobkem nejsou v závislosti na způsobu použití, v souladu s poskytnutými informacemi a platnými předpisy, nebezpečné pro zdraví obsluhy.

Hodnoty úrovně vibrací vyjádřené v m/s² jsou uvedeny v odstavci 2.2 v části technických údajů této příručky.



POZOR

Nadměrné vibrace mohou být způsobeny pouze mechanickou závadou, což znamená, že výrobek nesmí být používán a musí být okamžitě nahlášen a odstraněn, aby nebyla ohrožena bezpečnost výrobku a pracovníků odpovědných za jeho provoz a údržbu.

4.9 HLUK

Měření hluku bylo provedeno v souladu s normou EN ISO 3744 Akustika a souvisejícími normami.

Výrobek nemá zvukovou ochranu.

Hodnoty hladiny akustického výkonu vyjádřené v dB(A) jsou uvedeny v odstavci 2.2 v části technických údajů této příručky.

Údaj o hladině akustického výkonu je u výrobků, na které se vztahuje směrnice o hluku, viditelně a čitelně umístěn na samotném výrobku.

Pro pracovníky, kteří se nacházejí v blízkosti výrobku nebo při údržbě za provozu, je předepsáno používání osobních ochranných prostředků proti hluku (chrániče sluchu).

Uživatel je povinen přijmout příslušná preventivní a ochranná opatření v souladu s právními předpisy země, kde se výrobek používá.



POZOR

Je na uživateli, aby provedl posouzení rizika hluku v pracovním prostředí a uplatnil následná preventivní a ochranná opatření v souladu s právními předpisy země, kde se výrobek používá.



NEBEZPEČÍ

Při stání v blízkosti výrobku nebo při jeho seřizování je nutné používat protihluková ochranná zařízení.

Všichni pracovníci, kteří pracují s výrobkem, musí povinně používat chrániče sluchu, a to jak pro funkční účely, tak pro účely údržby.

4.10 LIKVIDACE ODPADNÍCH MATERIÁLŮ

Výrobek při běžném provozu nezpůsobuje znečištění životního prostředí, ale během celé doby používání přesto za určitých podmínek vznikají určité druhy odpadu nebo vyčerpaných materiálů (např. tuk/olej z mazání mechanických částí nebo plastových dílů, které s nimi mohly přijít do styku), které vyžadují řádnou likvidaci. Z hlediska likvidace těchto materiálů existují v každé zemi zvláštní předpisy pro ochranu životního prostředí. Zákazník je povinen znát příslušné zákony platné v jeho zemi a jednat tak, aby tyto zákony dodržoval v souladu s informacemi uvedenými v technických listech použitých výrobků.



POZOR

Nezapomeňte dodržovat platné zákony týkající se likvidace minerálních olejů a/nebo výrobků, s nimiž přišly do styku.



POZOR

Více informací o likvidaci olejů a dalších látek najdete v bezpečnostním listu samotných látek.

Odstraňování toxického odpadu ve fázích sběru, přepravy, zpracování (chápaní jako transformační postupy, nezbytné pro využití), jakož i ukládání na skládkách, jsou činnosti veřejného zájmu, které podléhají dodržování následujících obecných zásad:

- Je třeba se vyhnout jakémukoli poškození, nebo nebezpečí z hlediska zdraví a bezpečnosti společnosti i jednotlivců.
- Musí být zaručeno dodržování hygienických a zdravotních požadavků a je třeba se vyhnout jakémukoli riziku znečištění vzduchu, vody, půdy nebo podloží.
- Musí být navrženy odpovídající systémy pro regeneraci a recyklaci materiálů a energie, v souladu s ekonomickými a účinnými kritérii.

4.11 POKYNY PRO ZVLÁŠTNÍ ODPAD

Zvláštní odpad, pocházející z průmyslového zpracování a materiály pocházející z demolice strojů a zařízení, které jsou znehodnocené a zastaralé, je považován za zvláštní odpad.

Pokud jde o zneškodňování zvláštního odpadu, a to i toxického a škodlivého, jsou producenti odpadu povinni jej odevzdávat přímo, nebo prostřednictvím společností, pověřených subjektů nebo odevzdáváním odpadu ke zpracování kompetentním a smluvně sjednaným subjektům, které poskytují tyto veřejné služby.

Každá země/obec je povinna poskytnout kompetentním orgánům správy regionu všechny dostupné informace o likvidaci odpadu na svém území.



POZOR

Neoprávněné nakládání s výrobkem držitelem může mít za následek použití správních sankcí, které stanoví stávající předpisy.

DŮLEŽITÉ INFORMACE PRO UŽIVATELE PODLE SMĚRNICE „OEEZ“ 2012/19/EU (KTEROU SE RUŠÍ SMĚRNICE 2002/96/ES A SMĚRNICE 2003/108/ES) O ODPADNÍCH ELEKTRICKÝCH A ELEKTRONICKÝCH ZAŘÍZENÍCH.

Podle směrnice 2012/19/EU o odpadních elektrických a elektronických zařízeních, pokud je zakoupená součástka/zařízení označena následujícím symbolem přeškrtnuté popelnice, znamená to, že výrobek musí být po skončení své životnosti sbírán odděleně od ostatního odpadu.



Oddělený sběr tohoto vyřazeného zařízení/komponenty organizuje a řídí výrobce. Uživatel, který si přeje zajistit likvidaci tohoto zařízení, musí kontaktovat výrobce a dodržovat systém, který výrobce přijal z hlediska zajištění tříděného sběru odpadu.

Přiměřený tříděný sběr pro následné využití zařízení pro další recyklaci, zpracování, kompatibilní s životním prostředím přispívá k předcházení možným negativním dopadům na životní prostředí a zdraví a podporuje opakované použití a/nebo recyklaci materiálů, z nichž je zařízení složeno.



POZOR

Pokud na zařízení není symbol přeškrtnuté popelnice, znamená to, že za likvidaci výrobku výrobce neodpovídá. V tomto případě vždy platí příslušné předpisy o likvidaci odpadu.

4.11.1 BATERIE

Podle legislativního nařízení 188/2008, kterým Itálie provádí směrnici 2006/66/ES o bateriích/akumulátorech a souvisejícím odpadu.

Symbol přeškrtnuté popelnice na výrobku nebo jeho obalu znamená, že baterie musí být po skončení své životnosti shromažďovány odděleně od ostatního odpadu, aby mohly být řádně zpracovány a recyklovány. Uživatel proto musí vyřazené zařízení bezplatně odevzdat v příslušných obecních střediscích odděleného sběru elektrického a elektronického odpadu nebo jej odevzdat prodejci.

Baterie, akumulátory a knoflíkové články obsahující více než 0,0005 % rtuti (chemická značka Hg), více než 0,002 % kadmia (chemická značka Cd) nebo více než 0,004 % olova (chemická značka Pb) jsou kromě symbolu označeny chemickým symbolem příslušného kovu.

Správný oddělený sběr vyřazených baterií za účelem jejich následné recyklace, zpracování a ekologické likvidace pomáhá předcházet možným negativním dopadům na životní prostředí a zdraví a podporuje opětovné použití a/nebo recyklaci jejich materiálů.

Neoprávněná likvidace baterií, článků a akumulátorů uživatelem bude mít za následek uplatnění sankcí v souladu s platnými právními předpisy.

V případě, že je baterie obsažena v „přístroji“ a uživatel ji může snadno vyjmout, upozorňujeme, že v souladu s platnou legislativou je nutné, aby baterie nebyla likvidována jako komunální odpad (směrnice 2006/66/ES), ale podléhala oddělenému sběru, aby nedocházelo k poškozování životního prostředí.

Uživatel proto musí použité baterie-akumulátor bezplatně odevzdat v příslušných obecních střediscích odděleného sběru elektrických a elektronických odpadů nebo je odevzdat do kontejnerů, které jsou k dispozici na prodejních místech.

4.12 ZABEZPEČENÍ POUŽITÁ NA VÝROBKU

Výrobek je vybaven následujícími bezpečnostními zařízeními.

ZABEZPEČENÍ POUŽITÁ NA VÝROBKU
PEVNÁ OCHRANA
ODNÍMATELNÁ OCHRANA
ZAŘÍZENÍ PROTI NÁHODNÉMU SPUŠTĚNÍ

4.12.1 PEVNÉ OCHRANY

Pevné ochrany se skládají z pevných ochranných krytů instalovaných na výrobku, jejichž funkcí je zabránit přístupu k vnitřním nebo pohyblivým částem během provozního cyklu. S výjimkou oblasti řezací čepele, kde ochrana není možná z důvodu specifické funkčnosti zařízení.

Při údržbě se umísťují do výlučně přístupných oblastí a k jejich odstranění je zapotřebí specifické nářadí.

Pevné kryty jsou ochranné kryty mechaniky výrobku, které zahrnují také ochranu ovládací páčky proti neúmyslnému spuštění výrobku (nárazy, upuštění výrobku apod.)



NEBEZPEČÍ

Je naprosto zakázáno provozovat výrobek po údržbě bez řádné zpětné instalace pevných ochranných krytů, stejně jako jej používat bez nich.

Je přísně zakázáno manipulovat s výrobkem tím, že se pokusíte jakýmkoli způsobem obejít pevnou ochranu využitím možných nepřímých průchodů v důsledku chybějících nebo částečně přemístěných ochranných krytů nebo v případě, že všechny upevňovací šrouby nebyly přemístěny tak, jak původně zamýšlel výrobce.



POZNÁMKA

Pravidelně kontrolujte neporušenost pevných ochranných krytů a jejich upevnění, přičemž zvláštní pozornost věnujte ochranným krytům přístupu k mechanice výrobku.

4.12.2 ODNÍMATELNÉ OCHRANY

Odnímatelná ochrana se skládá z pouzdra/krytu tyče, jehož úkolem je zabránit kontaktu s řetězem/řeznou hlavou za všech podmínek, kdy se výrobek nepoužívá.



NEBEZPEČÍ

Všichni pracovníci musí mít ochranný plášť na řetězu/řezací hlavě vždy a za všech podmínek/činností, pokud výrobek nepoužívají.

Konkrétně je nutné, aby ochrana byla přítomna za všech podmínek manipulace, pohybu, skladování, údržby (s výjimkou výměny a/nebo napínání řetězu) atd.



POZNÁMKA

Pravidelně kontrolujte neporušenost pouzdra, a pokud je poškozené nebo přestalo být účinné, je třeba jej okamžitě vyměnit.

4.12.3 ZAŘÍZENÍ PROTI NÁHODNÉMU SPUŠTĚNÍ

Výrobek je vybaven bezpečnostním zařízením proti neočekávanému spuštění nazvaným „pojistka proti zablokování“ (6), které se skládá z červeného tlačítka, jenž funguje jako pojistka proti spuštění a automaticky se aktivuje po uvolnění ovládací páčky (7). To má zabránit spuštění řetězu v případě náhodného nárazu.

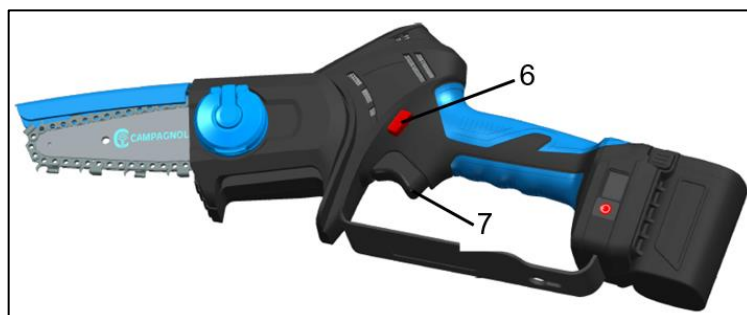

POZNÁMKA

Pravidelně a před každým použitím kontrolujte správnou funkčnost zařízení proti náhodnému spuštění.

4.13 ZBYTKOVÁ RIZIKA

Ve fázi návrhu byly posouzeny rizikové zóny nebo části a byla přijata veškerá nezbytná opatření, aby se zabránilo rizikům pro osoby a poškození součástí výrobku, jak je uvedeno v předchozích odstavcích.



POZOR

Pravidelně kontrolujte funkčnost všech bezpečnostních zařízení.

Nedemontujte pevné ani pohyblivé kryty výrobků. Nezasouvajte cizí předměty nebo nástroje do prostoru obsluhy, práce a údržby výrobku.

Přestože je výrobek vybaven výše uvedenými bezpečnostními systémy, přetrvávají některá rizika, která nelze odstranit, ale lze je omezit nápravnými opatřeními ze strany konečného uživatele a správnými pracovními postupy, které jsou povinné pro každého, kdo s výrobkem pracuje.

Níže je uveden přehled rizik, která přetrvávají u výrobku při běžném provozu, seřizování a nastavování, údržbě a čištění.

4.13.1 NÁRAZ A DRCENÍ

Nepřibližujte se k pohyblivým částem výrobku.

Nebezpečí hrozí v případě, že jsou odstraněny ochranné kryty na výrobku.

Nebezpečí pádu součástí výrobku, pokud nejsou součásti, například baterie, řádně zajištěny.

4.13.2 STŘIHNUTÍ

K riziku stříhnutí může dojít zejména v důsledku přiblížení obsluhy k čepelím částmi těla. Stejně riziko zůstává zachováno i v případě, že byly odstraněny ochranné kryty pohyblivých částí.

Před zapnutím výrobku se ujistěte, že na něm neprobíhá žádná údržba.



POZOR

Je naprosto zakázáno odstraňovat ochranné kryty nebo otevírat části výrobku opatřené kryty nebo kontrolními poklopy se šrouby, aniž by byl výrobek nejprve zastaven a odpojeny všechny jeho zdroje energie.



POZOR

Je naprosto zakázáno manipulovat s čepelími, skladovat je nebo provádět jejich údržbu s otevřenými čepelími, jinak hrozí nebezpečí pořezání nebo stříhnutí.

Je naprosto zakázáno přibližovat se k čepelím rukama nebo jinými částmi těla.

Ve všech případech, kdy se nůžky nepoužívají, je nutné zajistit, aby byly čepele zavřené a v pouzdře. V případě nedodržení tohoto požadavku je výrobce zbaven jakékoli odpovědnosti.

4.13.3 POŽÁR

V případě poruch nebo selhání je použitý plastový materiál (např. pláště, elektrické kabely) samozhášivý a odpovídá platným normám.

Výrobek je ruční a/nebo přenosný a není vybaven vlastním protipožárním systémem.

- Zákazník/uživatel musí posoudit potřebu odpovídajícího protipožárního systému v souladu s bezpečnostními a protipožárními předpisy platnými v zemi uživatele a vnitřními předpisy místa/závodu.
- Během provozu a/nebo údržby nepoužívejte v blízkosti výrobku otevřený oheň ani nekuřte.



NEBEZPEČÍ

V případě požáru výrobek vždy vypněte a odpojte všechny zdroje napájení/energie.

4.13.4 VÝBUŠNÁ ATMOSFÉRA:



POZOR

Výrobek **NENÍ vhodný pro použití ve výbušném nebo klasifikovaném prostředí.**

- Je naprosto zakázáno používat jej ve výbušném nebo částečně výbušném prostředí.

Výrobek **proto není vhodný pro práci v prostředí:**

- **výbušném nebo částečně výbušném**
- **klasifikovaném s nebezpečím požáru nebo výbuchu**
- **v korozivním prostředí**
- **v němž jsou klasifikovány plyny a/nebo prach**
- **s rizikem požáru od jakéhokoli materiálu nebo zdroje vznícení.**

- Je naprosto zakázáno používat je v jakémkoli z výše uvedených prostředí.

4.13.5 OSLEPUJÍCÍ ÚČINEK

Riziko je přítomno ve všech fázích používání a při údržbě a čištění.

- Při práci s výrobkem je naprosto zakázáno stát v blízkosti řezací hlavy, aby se předešlo riziku vyčnívajících předmětů a úlomků obrobku.
- Při používání a čištění výrobku musí pracovníci používat vhodné ochranné brýle.

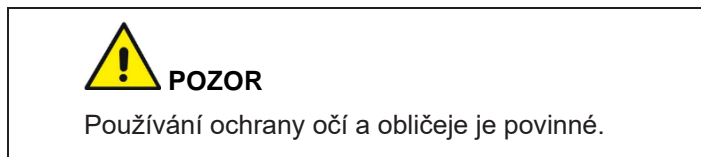

4.13.6 PÁD, VYMRŠTĚNÍ PŘEDMĚTŮ

- Nenechávejte pracovní nástroje a předměty bez dozoru, a to ani dočasně, abyste zabránili jejich pádu nebo vymrštění.
- Během používání a/nebo údržby nemiřte řezací nebo sběrací hlavou na ostatní nebo na sebe, abyste zabránili riziku rozlití zbytků obráběcích materiálů a/nebo maziv.
- Při řezání nebo sklizni může hrozit riziko pádu a/nebo vymrštění předmětu zpracování (řezání nebo sklizně).

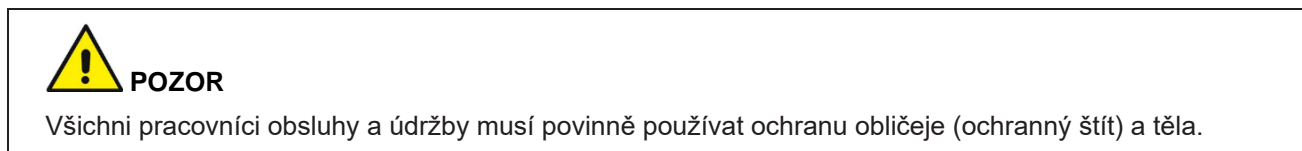

4.13.7 UKLOUZNUTÍ

Jakákoli ztráta maziva v důsledku mazání čepelí může způsobit uklouznutí pracovníků odpovědných za používání a obsluhu.

Riziko existuje také v případě nedodržení předpisů/podmínek použití.

Aby se předešlo riziku uklouznutí, musí být výrobek používán pouze ze země v bezpečné a stabilní poloze, která zajistí dokonalou a stabilní rovnováhu během používání a manipulace.

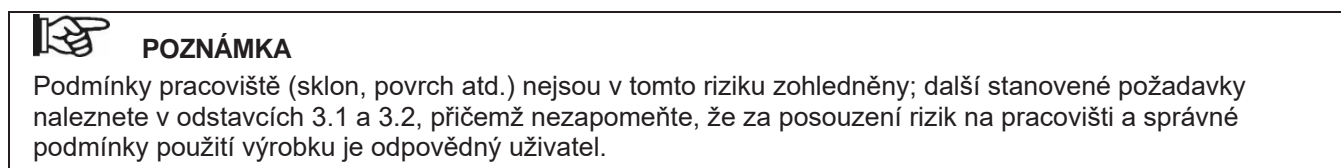
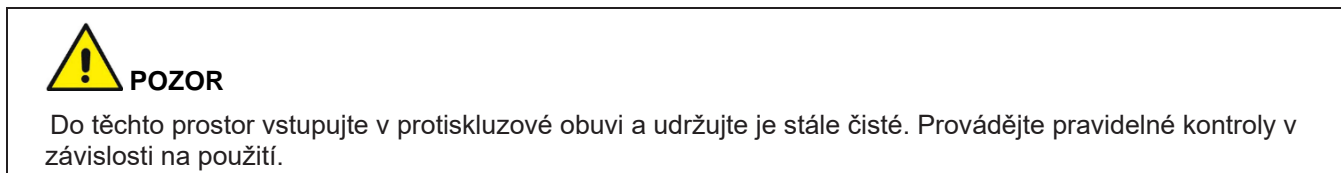

4.13.8 EFEKT BIČE

- Dávejte pozor na zpětný ráz a pohyby nástrojů při řezání směrem nahoru. Zpětné rázy mohou způsobit nebezpečnou ztrátu rovnováhy a kontroly nad výrobkem.
- Při řezání napnutých větví buďte opatrní, protože mohou způsobit ztrátu kontroly nad výrobkem v důsledku efektu biče.

4.13.9 ZAKOPNUTÍ

- Neuspořádané skladování materiálu obecně může představovat nebezpečí zakopnutí a částečné nebo úplné omezení únikových cest v případě potřeby.
- Zajistěte, aby na provozních, tranzitních a únikových cestách nebyly žádné překážky a aby byly v souladu s platnými předpisy.

4.13.10 ZÁVADY OBVODU

- V důsledku možných poruch mohou řídicí obvody/komponenty, bezpečnostní obvody/komponenty a obvody/komponenty napájení ztratit část své účinnosti, což může snížit úroveň bezpečnosti.
- Provádět pravidelné kontroly funkčního stavu zařízení/komponentů na výrobku a všech připojení.

4.13.11 BLESKY

Protože se jedná o ruční nástroj, který se používá venku, není vybaven ochranou proti účinkům blesku.

- Informujte pracovníky odpovědné za činnosti údržby a zajistěte, aby byli řádně poučeni o provádění činnosti a byli si vědomi přítomných zbytkových rizik.
- Je zakázáno provádět jakékoli činnosti za nepříznivých povětrnostních podmínek (riziko blesků nebo bouřek).

4.13.12 RIZIKO OPAŘENÍ/SPÁLENÍ

Na řezné ploše hrozí nebezpečí opaření, pokud není mazání žádné nebo je nedostatečné.

- Informujte pracovníky odpovědné za údržbu nebo používání výrobku.
- Do těchto oblastí přistupujte tak, že nejprve počkáte, až tyto části vychladnou, a s velkou opatrností si nasadíte vhodné rukavice chránící před teplotou.

4.14 DALŠÍ PŘEDPISY O NEBEZPEČÍ PŘI POUŽÍVÁNÍ VÝROBKU



NEBEZPEČÍ

- Výrobek nepoužívejte, pokud je poškozený, nesprávně nastavený nebo neúplně sestavený.
- Pokud vypínač zapnutí a vypnutí ON/OFF nefunguje správně, výrobek nepoužívejte.
- Nepoužívejte výrobek při práci na žebříku, lešení nebo na povrchu, který není na úrovni země a/nebo není stabilní.
- Nepoužívejte výrobek v blízkosti elektrických kabelů.
- Při používání výrobku dbejte zvýšené opatrnosti a soustředte se na prováděné činnosti, používejte zdravý rozum a dodržujte platné bezpečnostní předpisy.
- Nedotýkejte se žádných pohyblivých částí, stejně jako je zakázáno provádět údržbu (běžnou a/nebo mimořádnou) s pohyblivými částmi. Před prováděním jakékoli údržby je nutné odpojit napájení.
- K čištění nebo mytí nástroje je zakázáno používat benzín, rozpouštědla nebo jiné hořlavé prostředky.
- Nemanipulujte s ochrannými, řídicími, kontrolními a bezpečnostními zařízeními výrobku, neupravujte je a/nebo je neobcházejte.



NEBEZPEČÍ

- Před spuštěním nástroje se ujistěte, že řetěz není v kontaktu s cizími tělesy.
- Zaujměte stabilní a bezpečnou pracovní polohu, která zajistí dokonalou rovnováhu (např. rovný a suchý povrch).
- Nástroj, příslušenství atd. používejte v souladu s těmito pokyny a s ohledem na pracovní podmínky a prováděné operace.
- Před každým použitím vždy zkontrolujte, zda jsou bezpečnostní a řídicí systémy v bezvadném stavu.
- Držte výrobek pevně rukou, která je pro obsluhu nejvhodnější, a zajistěte pevný úchop třemi prsty a palcem na rukojeti a ukazováčkem připraveným k ovládní ovládací páčky.
- Zvláštní pozornost věnujte rukojeti, která musí být vždy suchá, čistá (zbytky obrábění, oleje atd.)... s použitím dodaných osobních ochranných pomůcek.
- Při sekání malých keřů a křovin buďte velmi opatrní, protože měkký materiál se může zachytit do řetězu a být vymrštěn směrem k obsluze (vždy používejte osobní ochranné prostředky na ochranu obličeje) nebo způsobit ztrátu rovnováhy.
- Pozor na zpětný ráz a odraz tyče směrem nahoru. Zpětné rázy mohou způsobit nebezpečnou ztrátu rovnováhy a kontroly nad výrobkem.
- Při řezání napnutých větví buďte opatrní, protože mohou způsobit ztrátu kontroly nad výrobkem v důsledku efektu biče.
- Provádějte řezání při udržení vysokých otáček motoru.
- Před zapnutím nástroje odstraňte jakýkoli seřizovací klíč
- Při práci může řetěz při kontaktu s tvrdým materiálem způsobit jiskření. Vezměte prosím na vědomí, že je zakázáno používat výrobek v prostředí s nebezpečím výbuchu a/nebo v klasifikovaném prostředí, jiskry mohou způsobit požár nebo výbuch.
- Udržujte tyč a řetěz čisté a ostré.
- Zkontrolujte, zda je hladina oleje vždy alespoň v polovině nádrže. Nedostatek oleje způsobuje zadírávání řetězu.
- Vdechování rozprašovaného oleje a/nebo dřevěného prachu může způsobit podráždění nebo intoxikaci dýchacího systému. V případě dlouhodobých potíží vyhledejte lékaře.
- Zabraňte náhodným zapnutím výrobku. Při manipulaci s výrobkem nebo jeho přepravě se před připojením ke zdroji napájení (baterie/akumulátor) ujistěte, že je vypínač vypnutý (poloha OFF).
- Displej bliká, pípá a zobrazuje typ chyby, která signalizuje, že je nástroj zablokovaný z důvodu poruchy. Pokud chcete v tomto stavu nástroj znovu aktivovat, nahlédněte do seznamu alarmů.



NEBEZPEČÍ

Při obsluze a údržbě výrobku používejte obuv, rukavice a ochranné brýle nebo ochranný štít.



NEBEZPEČÍ

- Nepřenášejte výrobek za napájecí kabel.
- Pokud výrobek nepoužíváte, vypněte vypínač ON/OFF, aby nedocházelo ke zbytečné spotřebě baterie a/nebo k poškození součástí.
- Výrobek přepravujte tak, že jej držíte s tyčí směřující dozadu, s krytem tyče vždy nasazeným, pokud výrobek nepoužíváte, a s napájecím kabelem odpojeným od konektoru.
- Před připojením baterie se ujistěte, že má konektor čisté kontakty (bez nečistot nebo jiného překážejícího materiálu), které jsou suché a bez oxidace.
- Před prováděním jakýchkoliv úprav nebo běžné a mimořádné údržby vyjměte baterii.
- Při ostření a údržbě řetězu postupujte podle pokynů výrobce řetězu uvedených v této příručce.
- Výrobek používejte pouze s příslušenstvím určeným výrobcem.
- Před jakoukoli běžnou údržbou si pečlivě přečtete tuto příručku. V případě údržby, která není uvedena v příručce, se obraťte na servisní středisko výrobce.
- Udržujte všechny štítky a piktogramy na výrobku v dokonale čitelném a nepoškozeném stavu, zejména štítky a piktogramy týkající se nebezpečí a bezpečnostních značek.



POZOR NA ZPĚTNÝ RÁZ

Zpětný ráz je náhlý a rychlý pohyb nůžek směrem nahoru a/nebo dozadu k obsluze.

Ke zpětnému rázu může dojít, když se špička tyče dotkne předmětu nebo když se dřevo při řezání zasekne nebo rozdrťí.

Abyste zabránili zpětnému rázu a omezili jeho výskyt, udržujte kontrolu nad výrobkem jeho pevným uchopením oběma rukama. Znalost a prevence zpětného rázu eliminují „faktor překvapení“, čímž se snižuje i možnost nehody. Ujistěte se, že v místě řezání nejsou žádné překážky a/nebo materiály, které by mohly být vymrštěny.



POZOR

Před jakoukoli údržbou nebo mechanickým seřizováním výrobku je nutné použít osobní ochranné pomůcky, jako je bezpečnostní obuv, kombinéza, rukavice odolné proti propíchnutí a ochranné brýle na obličej.

- Veškeré opravy a údržbu smí provádět pouze řádně vyškolený personál. Informovaný, poučený a autorizovaný s požadovaným odborným profilem (technik strojní údržby a/nebo technik elektroúdržby) v závislosti na druhu prováděné práce.
- Obsluha může provádět pouze seřízení, mazání čepelí a čištění výrobku. Všechny ostatní činnosti údržby jsou vyloučeny.
- Před jakýmkoli seřizováním a/nebo údržbou je nutné výrobek odpojit od zdroje napájení (baterie/akumulátor).
- Při provozu, údržbě a/nebo opravách musí nepovolané osoby dodržovat vzdálenost nejméně 5 metrů od pracovního dosahu výrobku.
- Demontáž ochranných nebo bezpečnostních zařízení (pokud jsou namontována) smí být prováděna pouze při mimořádných údržbářských pracích a pouze pracovníky **údržby** po odpojení zdrojů energie. Technik údržby musí také zajistit bezpečnost všech pracovníků, aby nedošlo k poškození výrobku, a obnovit účinnost samotných zařízení na konci údržby a **vždy před novým použitím**.
- Veškeré údržbové práce, které nejsou popsány v této příručce, musí provádět servisní středisko výrobce.
- Údržba, opravy a odstraňování poruch musí být ukončeny ověřením správné funkčnosti a všech aktivních bezpečnostních prvků.
- Po dokončení údržby nebo opravy smí být výrobek znovu spuštěn pouze po ověření **technikem údržby**, který musí prověřit, že:
 - práce byly provedeny v plném rozsahu;
 - výrobek funguje perfektně;
 - bezpečnostní systémy jsou aktivní;
 - s výrobkem nikdo nepracuje.

4.15 DALŠÍ PŘEDPISY VYŽADUJÍCÍ POZORNOST



POZOR

Zajistěte, aby všichni pracovníci, kteří se podílejí na údržbě a používání výrobku, byli řádně vyškoleni a poučeni o správných bezpečnostních a provozních postupech.

Zajistěte, aby si všichni pracovníci byli vědomi přítomných zbytkových rizik uvedených v odst. 4.13



POZOR

Nikdy neprovádějte servis výrobku, pokud je v provozu.



POZOR

Ujistěte se, že jsou všechna bezpečnostní zařízení připojena a v pořádku. Nikdy neupravujte ani neobcházejte žádné z bezpečnostních zařízení.



POZOR

Pokud nástroj nepoužíváte, vypněte vypínač, aby nedocházelo ke zbytečné spotřebě baterie a/nebo poškození součástek.



POZOR

Výrobek je třeba zkontrolovat před každým použitím a v každém případě po událostech, jako jsou pády nebo nárazy, aby bylo možné zjistit případné poškození výrobku.



POZOR

Výrobek nepoužívejte ve vnitřních prostorách nebo v prostředí s nebezpečím výbuchu.

Výrobek smí používat pouze řádně vyškolená a poučená obsluha, která si přečetla tuto příručku a porozuměla jí.

Do pohyblivých částí nevkládejte cizí předměty.

Používejte osobní ochranné prostředky vhodné pro prováděné operace. Oblečení musí být přiléhavé k tělu. Vyvarujte se nošení kravat, náhrdelníků nebo dlouhých nečesaných vlasů, které by se mohly zachytit v pohybujičích se orgánech.

Osoba pod vlivem alkoholu nebo drog, které snižují bdělost nebo reflexy, není oprávněna výrobek používat nebo s ním manipulovat, ani provádět údržbu nebo opravy.

Uživatel nese odpovědnost za nebezpečí nebo nehody způsobené jiným osobám nebo jejich majetku v případě použití v rozporu s pokyny uvedenými v této příručce.

Nepřepínejte mezi různými polohami řezání se stisknutou páčkou pohonu.

Vdechování rozprašovaného oleje může vést k podráždění a intoxikaci dýchacího systému. V případě dlouhodobých potíží vyhledejte lékaře.

Aby byla zajištěna bezpečnost obsluhy a předešlo se možným škodám, je nutné, abyste si před prováděním jakýchkoli prací na výrobku přečetli celý návod k obsluze a údržbě a porozuměli mu. Účelem tohoto návodu je popsat fungování výrobku a jeho bezpečné používání, jakož i správné podmínky v souladu s platnými předpisy.

Dodržování pokynů pomáhá předcházet nebezpečí, snižovat náklady na opravy a prodlužovat životnost výrobku. Tento návod k použití musí být zachován celistvý a kompletní.

4.16 OBECNÉ POZNÁMKY K CHOVÁNÍ

Odpovědní pracovníci musí dbát o své zdraví a o zdraví ostatních pracovníků přítomných na pracovišti v souladu se školením, obdrženými pokyny a prostředky a zdroji, které jim zaměstnavatel (nebo vedoucí pracovník) poskytl, a dodržovat platné předpisy a informace uvedené v této příručce.

Chování je výsledkem tří faktorů:

➤ Chování

Správné chování a obezřetné jednání (sebeovládání) je obranou sebe samého i ostatních pracovníků.

Bez sebekontroly jsou zákony, předpisy, pokyny a přijatá preventivní a ochranná opatření málo účinné.

Nesprávné chování a bezohledné jednání totiž snižuje bezpečnostní podmínky pro sebe i ostatní pracovníky v okolí.

➤ Pozornost

K úrazům a nehodám téměř vždy přispívá nepozornost. Neustálá kontrola a ostražitost vlastního jednání (pozornost), stejně jako stejné chování přítomných osob, totiž výrazně snižují podmínky vystavení rizikům a zajišťují větší bezpečnost.

➤ Pravidla nebo obecná pravidla chování

Správné chování a dobrá pozornost samy o sobě k zajištění bezpečných podmínek nestačí.

K některým nehodám a zraněním může dojít i bez zjevných příčin nebo varovných signálů, proto je třeba dodržovat pravidla, která vyplývají ze zákonů, norem, doporučení nebo zkušeností a znalostí.

Pracovníci musí dodržovat následující obecná pravidla nebo normy chování, kromě těch, které jsou uvedeny v jiných příručkách nebo platných právních předpisech nebo v absolvovaných školeních.

- 1) Řiďte se pokyny a instrukcemi nadřízených.
- 2) V naléhavých případech a v souladu se svými pravomocemi přijmou pracovníci opatření k odstranění nebo snížení zjištěných nedostatků nebo nebezpečí a následně o svých krocích informují odpovědnou osobu;
- 3) Neodstraňujte bezpečnostní, výstražná nebo ovládací zařízení. Neprovádějte z vlastní iniciativy operace, které **nejsou ve vaší kompetenci nebo které mohou být nebezpečné**;

- 4) Podílejte se spolu se zaměstnavatelem, vedoucími pracovníky a nadřízenými na provádění úkonů nezbytných pro ochranu zdraví nebo úkonů uložených příslušnými orgány.
- 5) Každý musí umět vykonávat svěřenou práci, tj. musí:
 - kontrolovat svůj pracovní prostor a zjistit, jaké problémy nebo rizika se v něm mohou vyskytnout;
 - přijmout veškerá opatření, aby při plnění úkolů neohrozili sebe ani ostatní pracovníky;
 - nepracovat v nebezpečných podmínkách, aniž by byla přijata vhodná ochranná opatření. Při práci ve výškách používejte příslušné osobní ochranné prostředky, jako jsou bezpečnostní pásy nebo postroje;
- 6) Správně používejte prostředky, stroje, vybavení a bezpečnostní zařízení;
- 7) Nepoužívejte prostředky, zařízení, stroje a vybavení bez výslovného povolení a neprovádějte manévry, práce, činnosti nebo cokoli jiného, čeho si nejste plně vědomi a co není ve vaší kompetenci;
- 8) Správně používejte osobní ochranné prostředky (OOP) a další ochranné prostředky v souladu s absolvovaným školením a pokyny pro individuální a kolektivní ochranu;
- 9) Neprodleně hlase svým nadřízeným veškeré nedostatky v zařízeních, strojích a/nebo prostředcích, jakož i v používaných bezpečnostních zařízeních a veškeré nebezpečné podmínky, které se mohou vyskytnout;
- 10) Seznamte se s pokyny pro případ nouze (požár, vážná nehoda atd.);
- 11) Pracovníci pracující se stroji a zařízeními s pohyblivými částmi nesmějí při práci nosit náramky, prsteny, náhrdelníky, kravaty, šátky nebo jiné podobné doplňky;
- 12) Udržujte průjezd a dopravní cesty vždy volné a bez překážek;
- 13) K čištění nebo mytí nepoužívejte benzín, naftu, etylalkohol ani chemická rozpouštědla;
- 14) Udržujte pracovní a údržbové prostory vždy čisté.
- 15) Je nezbytné shromáždit a uspořádat vybavení a materiál používaný pro svou práci tak, aby později nebránil práci ostatních nebo vlastní;
- 16) Respektujte povinnosti a zákazy stanovené bezpečnostními značkami rozmístěnými v různých pracovních oblastech;
- 17) Nikdy nepoužívejte stlačený vzduch nebo kyslík k čištění pracovního oděvu od prachu, nečistot apod;
- 18) Nepřehlížejte drobná poranění nebo jiná drobná zranění a ihned poskytněte léky pomocí příslušných lékárníček a informujte svého nadřízeného;
- 19) Během práce se nenechte rozptylovat nebo žertovat mezi kolegy, protože by to mohlo vést k nebezpečným podmínkám a způsobit zranění.

4.17 VÝSTRAŽNÉ ZNAČKY

V závislosti na zbytkových rizicích různého druhu, která byla u výrobku zjištěna, jej společnost Campagnola Srl. vybavila výstražnými značkami s výstrahami, varováním a povinnostmi, které jsou definovány v souladu s evropskými právními předpisy o grafických symbolech používaných na zařízeních (směrnice 92/58/EHS).

Tyto značky jsou umístěny na dobře viditelném místě.



POZOR

Je naprosto zakázáno odstraňovat výstražné značky na výrobku. Společnost CAMPAGNOLA S.r.l. odmítá veškerou odpovědnost za bezpečnost výrobku v případě nedodržení tohoto zákazu.



POZOR

Po použití výrobku na pracovišti je zákazník/konečný uživatel odpovědný za přijetí nezbytného značení v závislosti na přítomných zbytkových rizicích.



POZOR

Zákazník/uživatel je povinen vyměnit výstražné značky, které jsou nečitelné z důvodu opotřebení.

4.17.1 UMÍSTĚNÍ VÝSTRAŽNÝCH ZNAČEK

Na všech modelech vyráběných společností Campagnola Srl byly identifikovány výstražné značky, které signalizují přítomná zbytková rizika a jejichž konkrétní typologie je uvedena níže.

Vzhledem k velikosti výrobku není možné instalovat výstražné značky, které byly pro výrobek určeny, a proto výrobce umístil štítek s označením CE s piktogramem povinnosti přečíst si celý návod a porozumět mu.

Vezměte na vědomí, že uživatel je přesně zodpovědný za to, aby se při převzetí výrobku ujistil o neporušenosti štítku CE připevněného k výrobku na uvedeném místě a výstražných značkách uvedených níže za účelem správného zacházení s výrobkem a o zbytkových rizicích, která přetrvávají navzdory přijatým technickým řešením.

		
<p>Informace podle směrnice 2012/19/EU o odpadních elektrických a elektronických zařízeních: Viz odstavec 4.11</p>	<p>Poloha, v níž se nachází štítek CE připevněný na výrobku/nástroji.</p>	<p>Povinnost přečíst si celou poskytnutou příručku a porozumět jí.</p>



Následují výstražné symboly nebezpečnosti a zákazy týkající se přetrvávajících zbytkových rizik. Jejich popis naleznete v odstavci 1.4.

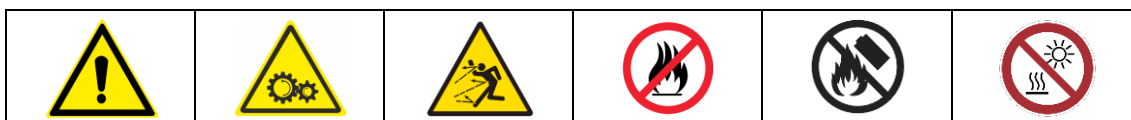

Při použití nůžek na teleskopické tyči je na tyči připevněna také následující výstražná značka.



5. INSTALACE



POZOR

Před přečtením této kapitoly si pro bezpečné používání výrobku přečtěte kapitolu 4 "Bezpečnost".

5.1 BALENÍ A VYBALOVÁNÍ

Aby byl výrobek chráněn a nepoškodil se během přepravy, je obvykle zabalen a přepravován od výrobce k zákazníkovi pomocí vhodného obalu (kartonová krabice, kufřík, atd.).

Hmotnost balení nepřesahuje 20 kg, a proto se s ním snadno manipuluje bez speciálních pomůcek.



POZOR!

Operace manipulace s břemeny musí být prováděny v souladu s platnými předpisy týkajícími se bezpečnosti na pracovišti. Krabici uschovejte pro střednědobé nebo dlouhodobé skladování výrobku, pro jeho uložení po použití nebo pro odeslání do servisního střediska k opravě.

Informace a piktogramy nezbytné pro přepravu jsou vytištěny na obalu výrobku.

Při převzetí výrobku je třeba zkontrolovat neporušenost obalu i obsahu, zda nedošlo k poškození během přepravy.

Pokud zjistíte jakékoli poškození způsobené přepravou, zašlete společnosti Campagnola S.r.l. písemnou reklamaci, doloženou fotografiemi poškozených částí, a to nejpozději do 8 dnů od doručení výrobku.

Pečlivě zkontrolujte, zda obsah přesně odpovídá přepravním dokladům.

Při likvidaci obalu musí uživatel dodržovat předpisy platné v jeho zemi.

Za likvidaci obalu odpovídá uživatel/zákazník.

5.1.1 SKLADOVÁNÍ

Zabalený výrobek lze normálně skladovat v uzavřeném prostředí, pokud teplota není nižší než 0° C nebo vyšší než +50° C (32-122 F) a relativní vlhkost vzduchu nepřesahuje 80 % (bez kondenzace).

Na obalu nesmí být umístěny žádné další obaly.

Zvláštní pozornost je třeba věnovat křehkým materiálům.

Řiďte se údaji o poloze uvedenými na obalu.

Při nakládání, vykládání a přepravě je třeba dbát zvýšené opatrnosti, aby nedošlo k otřesům a poškození.

Ujistěte se, že při těchto operacích nedošlo k poškození obalu.

Zákazník nesmí poškozený obal opravovat.



POZOR

Je třeba mít na paměti, že některé účinky vyplývající z vystavení výrobku podmínkám prostředí jsou přímým důsledkem jeho postupného vystavení dvěma nebo více faktorům nebo parametrům, mezi nimiž jsou zvláště kritické:

tepelný šok, který může vzniknout vystavením výrobku vysokým teplotám bezprostředně po vystavení nízkým teplotám nebo naopak, nebo vystavením výrobku vodě (déšť, vodní proudy, sníh, ponoření atd.: všechny zakázané podmínky) bezprostředně po vystavení vysokým teplotám;

tvorba ledu, který může vzniknout v důsledku vystavení výrobku teplotám pod bodem mrazu bezprostředně před nebo po vystavení vlhkosti, dešti nebo vodě z jiných příčin, než je déšť.



POZOR

Po uskladnění výrobku v mezích výše uvedených podmínek je předepsáno, aby byl výrobek ponechán v nefunkčním stavu po dobu přibližně 12 hodin, aby se obnovily správné povolené okolní teplotní podmínky (viz odstavec 4.7), aby se zabránilo poškození elektrické/elektronické části v důsledku tepelného šoku, tvorby ledu nebo vlhkosti, které mohou tyto obvody zhoršit nebo poškodit.

POZNÁMKA: jakékoli jiné než výše uvedené podmínky mohou být uvedeny v dokumentaci konkrétní součásti, pokud je k dispozici a je dodávána. V takovém případě je třeba postupovat podle pokynů v konkrétní dokumentaci.

5.2 MONTÁŽ VÝROBKU

Výrobek, který je předmětem této příručky, je dodáván již sestavený a připravený k použití, s výjimkou baterie, kterou je třeba vložit do výrobku podle níže uvedeného obrázku.

- 1) Vyjměte výrobek z obalu;
- 2) Držte rukojeť ve vodorovné poloze, jak je znázorněno na obrázku;
- 3) Dbejte na to, abyste používali pouze a výhradně baterie kompatibilní s výrobkem (viz odst. 2.2);
- 4) Zkontrolujte, zda jsou kontaktní svorky na straně baterie a na straně prořezávače větví nepoškozené a čisté;
- 5) Postupujte tak, že vložíte baterii (16) do vodiček na zadní straně nástroje, jak je znázorněno níže; dokud nedojde k jejímu mechanickému zablokování, což je signalizováno cvaknutím pojistky.

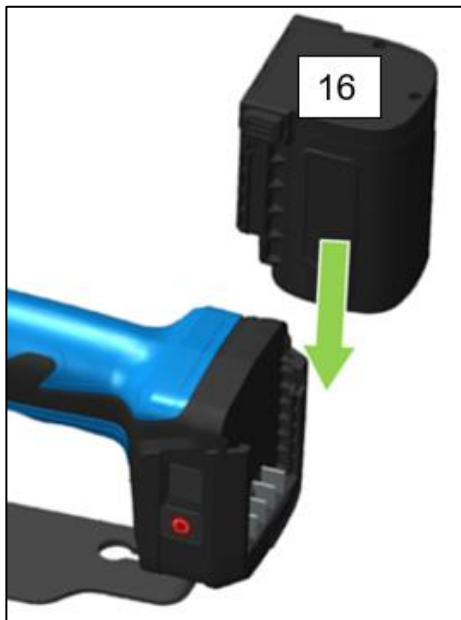

POZOR

Dodávané baterie jsou dodávány částečně nabitě, proto doporučujeme před prvním použitím baterie plně nabít.

Připojte baterii (14) k nabíjecímu konektoru (18) nabíječky (16) a zástrčku nabíječky do elektrické zásuvky.

Během nabíjení se kontrolky LED (17) nabíječky rozsvítí červeně. Když baterie dosáhne maximálního nabití, kontrolka LED se (?) rozsvítí zeleně.

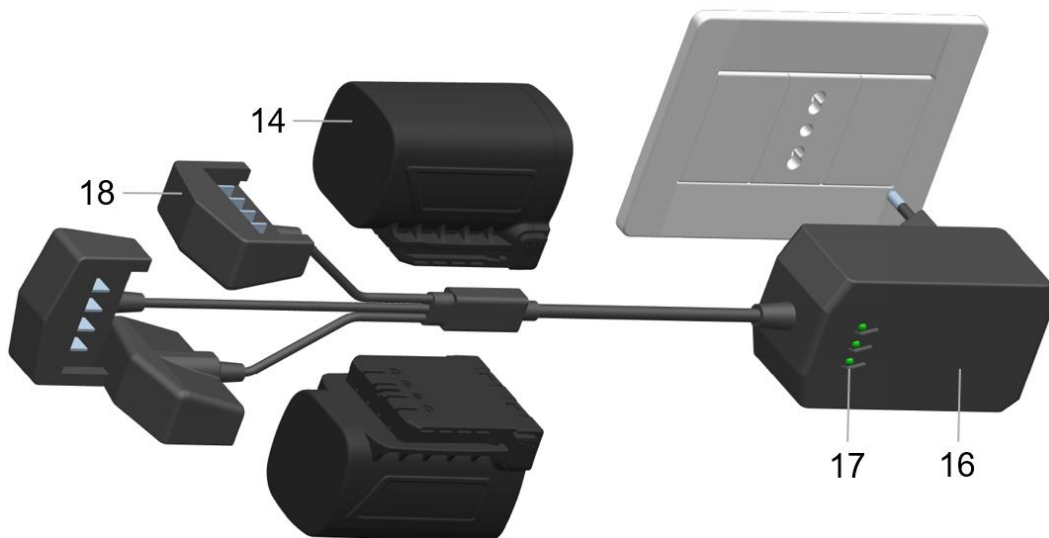

5.2.1 PLNĚNÍ NÁDRŽE PRO MAZÁNÍ ŘETĚZU

Po provedení a dokončení montáže pokračujte naplněním nádržky na mazací olej řetězu. Nepoužívání může způsobit zadření řetězu.

- Vyčistěte okolí víčka (12), aby se do nádržky (14) nedostal prach, třísky a nečistoty.
- Odšroubujte víčko oleje (12) a naplňte nádržku biologicky odbouratelným olejem na řetězy asi 1 cm od horního okraje; poté víčko opět uzavřete. Objem nádržky na olej je přibližně 30 ml.
- Vypouštění oleje na řetěz (1) se provádí stisknutím čerpadla na víčku (12) nádržky. Po každém doplnění několikrát stiskněte pumpu na víčku nádržky, aby se olej při spuštění výrobku rozprostřel na řetěz.

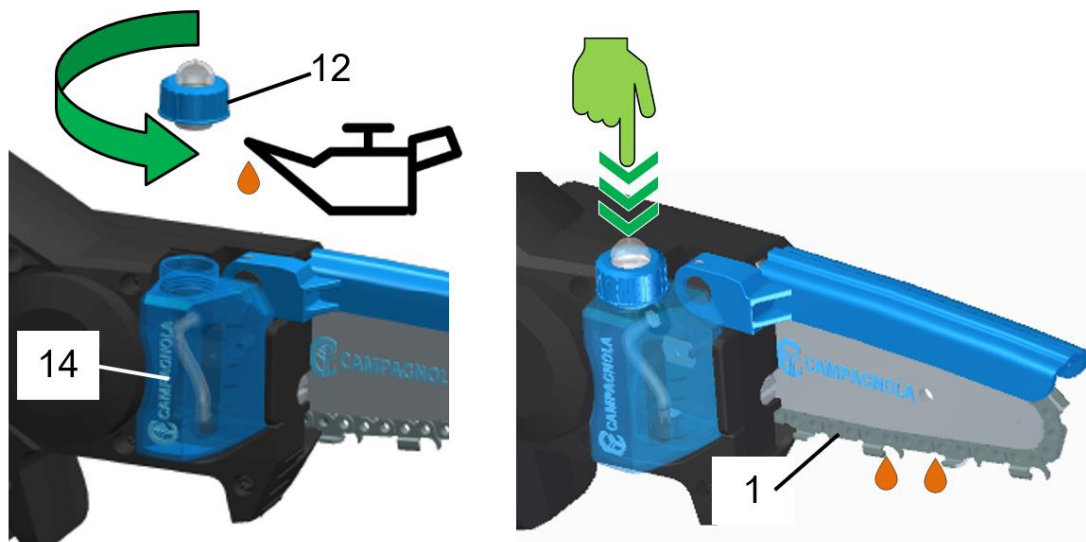

DŮLEŽITÉ!

Během používání dbejte na to, aby byl řetěz vždy dostatečně namazán. Pravidelně kontrolujte, zda hladina oleje v nádržce není nikdy pod posledním rádkem dolů, a v případě potřeby ji doplňte.

Pokud je řetěz provozován bez oleje, dochází k rychlému opotřebení řetězu a tyče a snižuje se životnost nástroje.

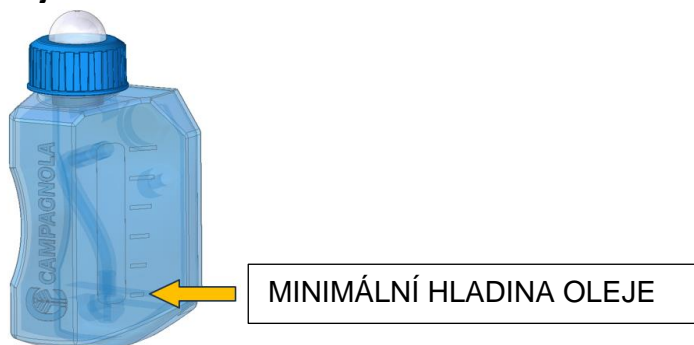

POZOR!

Po každém doplnění několikrát stiskněte pumpu na víčku (12) nádržky, aby se olej při spuštění nástroje rozprostřel na řetěz.

Během používání stlačujte čerpadlo podle potřeby, aby byl řetěz promazán.



POZOR

Nepoužívejte odpadní olej. Může dojít k poškození mazacího čerpadla.

Používejte pouze vhodný, běžně dostupný olej na mazání řetězu řetězové pily.



POZOR

Před každým doplněním vyčistěte okolí víčka, aby se do nádrže nedostaly žádné nečistoty.

5.2.2 SEŘÍZENÍ NAPNUTÍ ŘETĚZU

Řetěz (1) má tendenci se během používání výrobku rozšiřovat nebo smršťovat, což způsobuje změnu jeho napnutí. Pravidelně kontrolujte napnutí řetězu a v případě potřeby jej upravte. Řetěz nenapínejte, pokud byl natažen teplem. Před resetováním počkejte, až vychladne.

Správné napnutí je takové, kdy řetěz těsně přiléhá ke spodní straně tyče (2) a přesto jej lze snadno protáhnout podél tyče dvěma prsty.

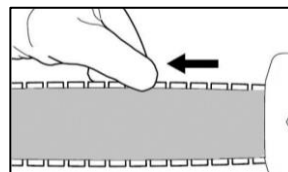

Pro nastavení napnutí řetězu proveďte následující kroky v tomto pořadí:

- Vypněte nástroj tlačítkem ON/OFF (10)
- Vyjměte baterii (16) zatlačením na tlačítka (17)
- Zvedněte knoflík pojistné matice (3) a otáčejte jím proti směru hodinových ručiček, dokud se pouzdro tlačící na tyč neuvolní.
- Otáčejte seřizovací šroub (4) šroubovákem ve směru hodinových ručiček, dokud řetěz nedosáhne správného napnutí.
- Otáčejte knoflíkem ve směru hodinových ručiček, dokud není pouzdro na tyči pevně utaženo, a poté knoflík opět zavřete.

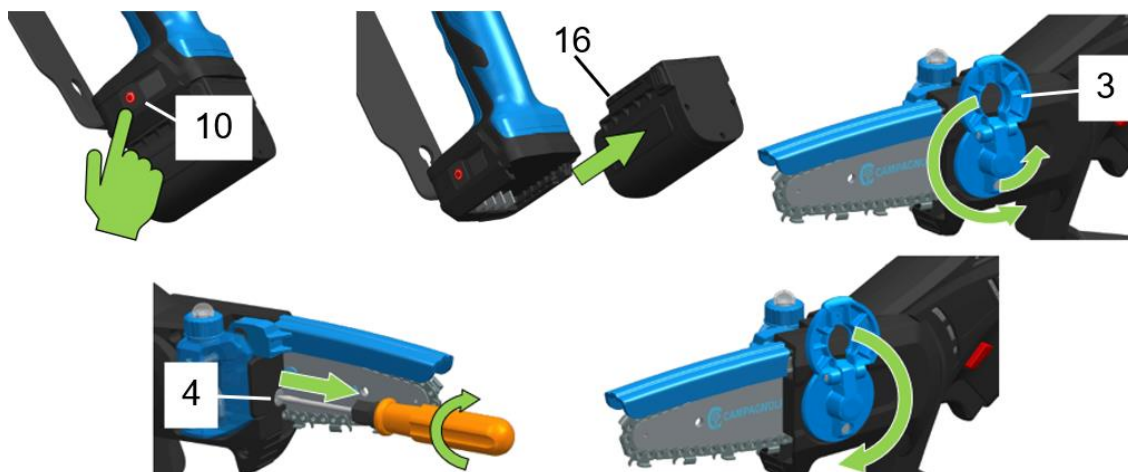

DŮLEŽITÉ!

Pokud je řetěz nový, vyžaduje záběhové období, během kterého je třeba častěji kontrolovat jeho napnutí.

5.2.3 MONTÁŽ TELESKOPICKÉ PRODLUŽOVACÍ TYČE

K výrobku, na který se vztahuje tento návod, je k dispozici teleskopická tyč (není součástí dodávky), která doplňuje jeho funkčnost a umožňuje prořezávání až do výšky 3 m.

Teleskopická tyč má prodloužení z minimální délky 1,40 m na maximální 2,10 m.

V následující části je uvedeno složení výrobku (*), jak je znázorněno na obr. 3, a v tabulce jsou uvedeny názvy jednotlivých součástí výrobku s jejich funkčním popisem.

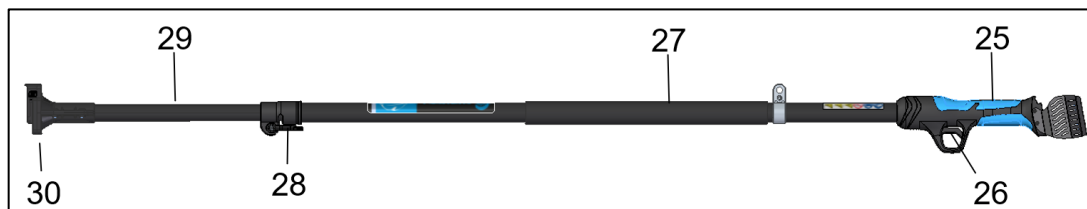

Poz.	Název	Funkce
25	Rukojeť	Umožňuje manipulaci s tyčí
26	Ovládací páčka	Stisknutí pro ovládání pohonu
27	Horní rukojeť	Umožňuje podepření tyče a manévrování s ní
28	Svěrná páčka	Zablokuje výsuvnou tyč a umožňuje seřízení délky
29	Prodlužovací tyč	Nastavitelný díl pro zvětšení/zmenšení celkové délky
30	Přední sestava	Umožňuje zapojení prořezávače T-CAT M V1.

K montáži tyče na nástroj:

- 1) Zasuňte nůžky do kluzáků na přední sestavě (30) tyče.
- 2) Vložte baterii do kluzáků v zadní části rukojeti (25) tyče.

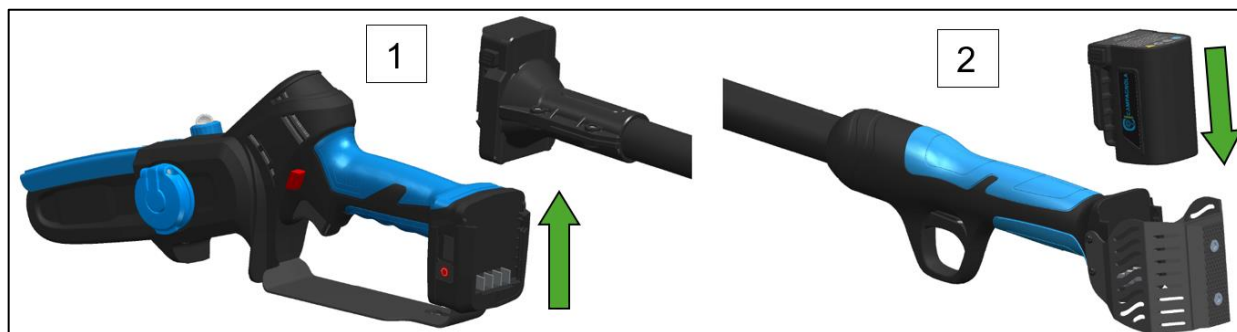

Pro seřízení délky prodlužovací tyče postupujte následovně:

- a) Otočením páčky (28) směrem dolů odjistíte prodlužovací tyč (29). Posuňte prodlužovací tyč na požadovanou délku,
- b) Pohybem páčky (28) směrem nahoru bezpečně zajistíte polohu prodlužovací tyče.

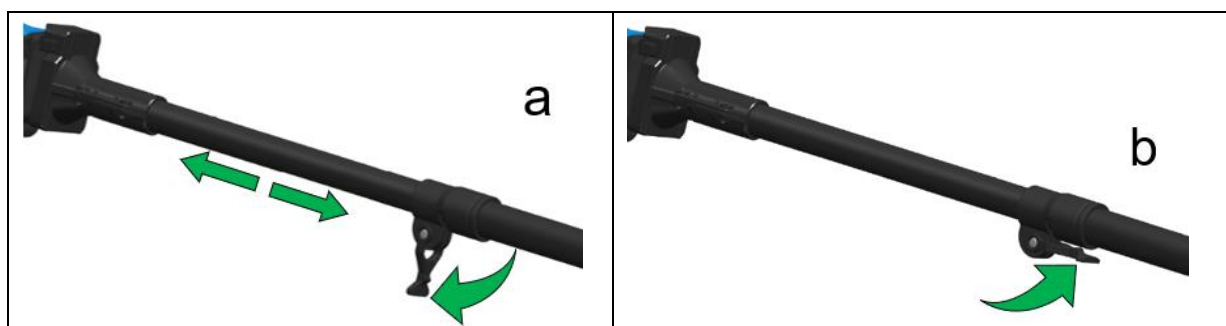

POZOR!

Je zakázáno otáčet prodlužovací tyčí (29) o více než 360°.

5.3 KONTROLY A OVĚŘENÍ PŘED UVEDENÍM DO PROVOZU

V tomto odstavci jsou uvedeny kontroly a prověrky, které je třeba provést na výrobku před uvedením do provozu.

- Kontrola správného vložení a zajištění baterie (viz odstavec 5.2).
- Zkontrolujte, zda hladina oleje v nádrži není pod posledním sloupcem (minimální hladina), a v případě potřeby ji doplňte na maximální hladinu, viz odstavec 5.2.1);
- Zkontrolujte, zda jsou řezací tyč a řetěz správně nasazeny.
- Zkontrolujte, zda je řetěz správně napnutý, ostrý a bez známek poškození (viz odstavec 5.2.2);
- Zkontrolujte, zda na nástroji a tyči nejsou uvolněné šrouby;
- Zkontrolujte, zda jsou všechny bezpečnostní a ochranné systémy funkční a správně nainstalované;
- Zkontrolujte, zda jsou rukojeti čisté a suché.



POZOR

Před spuštěním výrobku proveďte kontrolu neporušenosti všech jeho částí, včetně baterie.

Před použitím (viz odst. 6) kromě vhodnosti baterie pro konkrétní zakoupený výrobek se ujistěte, že je baterie zcela zasunuta a zajištěna, aby nedošlo k pádu a/nebo poškození majetku či osob.

5.4 VYŘAZENÍ Z PROVOZU



POZOR

Na krátkou i delší dobu, kdy výrobek nepoužíváte, vyjměte baterie a uložte obě do příslušných obalů a dbejte na to, aby byly uloženy na krytém, suchém místě, mimo dosah povětrnostních vlivů, aby se zachovala jejich celistvost.

Následující odstavec obsahuje několik rad a pokynů pro vyřazení z provozu, demontáž a odstranění výrobku na konci jeho životnosti.

Při vyřazování z provozu je třeba vzít v úvahu následující kroky a pokyny v návodech k obsluze použitých součástí.

Materiály, z nichž je výrobek vyroben, jsou v podstatě:

- 1) Lakovaná, poplastovaná nebo pozinkovaná feritická ocel;
- 2) Polyethylenový plastový materiál;
- 3) Elastomery, PTFE, grafit;
- 4) Převodový olej;
- 5) Motor (pouze pro elektrické nástroje);
- 6) Elektrické kabely a jejich pláště (pouze pro elektrické nástroje);
- 7) Elektronická ovládací a aktivací zařízení (pouze pro elektrické nástroje);
- 8) Pneumatické hadice a šroubení. (pouze pro pneumatické nástroje).

Po demontáži výrobku musí být jednotlivé materiály odděleny a zlikvidovány v souladu s předpisy země, ve které má být výrobek zlikvidován.

Níže popsané operace jsou povoleny pouze oprávněným pracovníkům:

- Vytvořte kolem výrobku dostatečný prostor pro provedení všech pohybů bez ohrožení personálu;
- Odpojte zdroje napájení výrobku vyjmutím baterie.

Teprve po provedení výše uvedených činností přistupte k demontáži výrobku, přičemž postupujte shora dolů a zvláštní pozornost věnujte sestavám vystaveným gravitačnímu pádu.

- Odstraňte pohyblivé části a pokud možno oddělte jednotlivé součásti podle druhu materiálu (plast, kov atd.), které je třeba zlikvidovat odděleným sběrem. Likvidaci demoličních materiálů svěďte odpovědným firmám.
- Odstraňte různé části výrobku z pracovního prostoru a manipulujte s nimi, přičemž dodržujte všechna nezbytná bezpečnostní opatření.
- Pro tyto operace vždy používejte vhodné osobní ochranné prostředky, jak je uvedeno v kapitole 4.

Po demontáži výrobku podle předchozího postupu je třeba jednotlivé materiály oddělit a zlikvidovat v souladu s předpisy země, ve které má být výrobek zlikvidován. Výrobek neobsahuje žádné nebezpečné složky ani látky, které by vyžadovaly zvláštní postupy při odstraňování.



POZOR

Je třeba dbát zvýšené opatrnosti, protože případný pád dílů nebo součástí při demontáži může představovat vážné nebezpečí pro obsluhu.

Zvláštní pozornost je třeba věnovat řezacím částem, jako je čepel nůžek.



POZNÁMKA

Likvidace musí být provedena v souladu s právními předpisy země, ve které je výrobek instalován. Uživatel je povinen dodržovat předpisy platné v jeho zemi.



POZNÁMKA

V případě potíží s demontáží, demolicí a likvidací součástí, které tvoří výrobek, se obraťte na technickou konstrukční kancelář společnosti CAMPAGNOLA S.r.l., která vám sdělí postupy v souladu se zásadami bezpečnosti a ochrany životního prostředí.

Viz také kapitola 4, oddíl „4.11 POKYNY PRO ZVLÁŠTNÍ ODPAD“

5.4.1 DALŠÍ INFORMACE K LIKVIDACI BATERIÍ

Pro vyřazení, demontáž a odstranění baterií, které dosáhly konce své životnosti nebo jsou poškozené či vadné, viz odstavec 4.11.1.

6. POUŽITÍ A PROVOZ

6.1 OBECNÉ INFORMACE

- Používejte nůžky pouze za podmínek dobré viditelnosti. Špatné osvětlení pracovního místa může být příčinou nehod. Neprovádějte řezy za zhoršených světelných podmínek, například ve tmě, v noci, za soumraku, za svítání nebo při prachu či písku ve vzduchu, které brání jasné viditelnosti na méně než 2 metry.
- Prostory, kde se nástroj používá, musí být dostatečně osvětleny, a to 100 luxů s rovnoměrností minimálně 0,7 na ploše, kde se stroj používá, a 50 luxů s rovnoměrností minimálně 0,3 v bezprostřední blízkosti.
- Nepoužívejte nástroj v podmínkách nebezpečných pro obsluhu, na kluzkém povrchu a/nebo na prudkém svahu.
- Před použitím zkontrolujte pracovní prostor a zkontrolujte, zda padající řezný odpad nezpůsobí významné poškození nebo neovlivní bezpečné používání výrobku nebo nevytvoří podmínky pro překážení, zakopnutí apod.
- Zajistěte vždy správné držení těla (nohy mírně od sebe s jednou nohou před druhou pro větší sílu úkonu, vzpřímený trup respektující doby odpočinku při práci (doporučuje se jedna doba odpočinku za hodinu práce), změna a poloha během práce).
- Často odstraňujte zbytky ze zpracování tak, aby nezpůsobovaly nebezpečí zakopnutí nebo nepřekážely při pracovních činnostech a/nebo se nestaly zdrojem dalších rizik, jako je například riziko požáru v případě suchého materiálu, který může v létě vyvolat samovznícení.
- Dbejte na to, abyste výrobek nenamočili, neponořili nebo nepřivedli do kontaktu s vodou, sněhem nebo obecně vlhkými povrchy, aby nedošlo k jeho poškození.
- Před obsluhou výrobku udržujte děti, slabé osoby, pozorovatele nebo zvířata v bezpečné vzdálenosti a mimo dosah výrobku, aby nedošlo k jeho poškození, ohrožení nebo zranění.
- Nástroj uchovávejte mimo dosah zdrojů tepla, oleje, rozpouštědel a jiných než v návodu uvedených a povolených podmínek prostředí.
- Upozorňujeme na skutečnost, že v případě poškození nebo jiného stavu s únikem kapaliny z baterie může dojít k ohrožení personálu v případě kontaktu nebo jiné situace vyplývající z takového úniku. Nedotýkejte se kapaliny, obsažené v baterii. V případě kontaktu s kapalinou si okamžitě omyjte postižené místo čistou vodou. Pokud se tekutina dostane do očí, důkladně je vypláchněte čistou vodou a okamžitě vyhledejte lékařskou pomoc.
- Výrobek používejte pouze k popsáným účelům. Veškerá jiná využití mohou být příčinou nehod.
- S výrobkem manipulujte a používejte jej tak, že jej uchopíte celou rukou a pevně, abyste předešli nesprávnému použití, zranění, pádu a náhodnému nárazu.
- Vždy zkontrolujte, zda jsou bezpečnostní systémy v bezvadném stavu.
- Před spuštěním výrobku se ujistěte, že mezi pohyblivými částmi nejsou žádná cizí tělesa.
- Při seřizování a mazání postupujte podle pokynů výrobce (viz kap. 7).
- Výrobek nepoužívejte, pokud je poškozený, nesprávně nastavený nebo neúplně sestavený.

6.2 FUNGOVÁNÍ

V tomto odstavci jsou uvedeny podmínky, které je třeba splnit pro spuštění výrobku.

6.2.1 SPUŠTĚNÍ VÝROBKU

Po sestavení podle popisu v odstavci 5.2 přistupte k zapnutí:

- Stiskněte spínač (10) „ON/OFF“ na dobu alespoň jedné sekundy.
- Zapnutí displeje (9) doprovázené zvukovým signálem znamená, že nástroj byl správně zapnut a je připraven k použití.

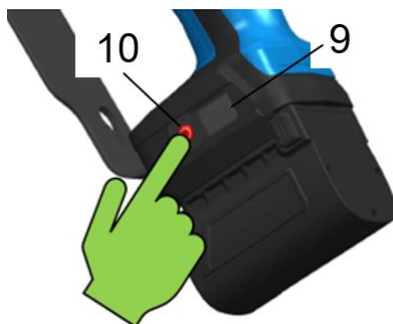

POZOR

- Před spuštěním motoru se ujistěte, že řetěz není v kontaktu s cizími tělesy.
- Nepracujte na stromech ani na schodech, protože je to velmi nebezpečné.
- Před zahájením práce s nástrojem noste vhodný ochranný oděv. Zkontrolujte, zda jsou všechny bezpečnostní a ochranné systémy funkční a správně nainstalované.
- Zkontrolujte, zda jsou všechny upínací šrouby řádně dotaženy. Viz odstavec 7.1.1 Utahovací momenty.

6.2.2 POUŽITÍ VÝROBKU

Po zapnutí výrobku, jak je uvedeno v odstavci 6.2.1, je nutné držet výrobek pravou nebo levou rukou, podle toho, co je pro vás pohodlnější, abyste jej mohli správně používat.

Po zapnutí sejměte kryt tyče (15) a stiskněte pojistku (6), která se nachází nad úchopovým bodem, aby se uvolnila ovládací páčka nástroje.

Poté stiskněte ovládací páčku (7), aby se nástroj spustil.

Uvolněním ovládací páčky se automaticky aktivuje aktivní pojistka a nástroj se zastaví.

Před uložením nástroje se ujistěte, že je řetěz v klidu, vypněte vypínač, vyjměte baterii a nasadte kryt tyče, který chrání řetěz.

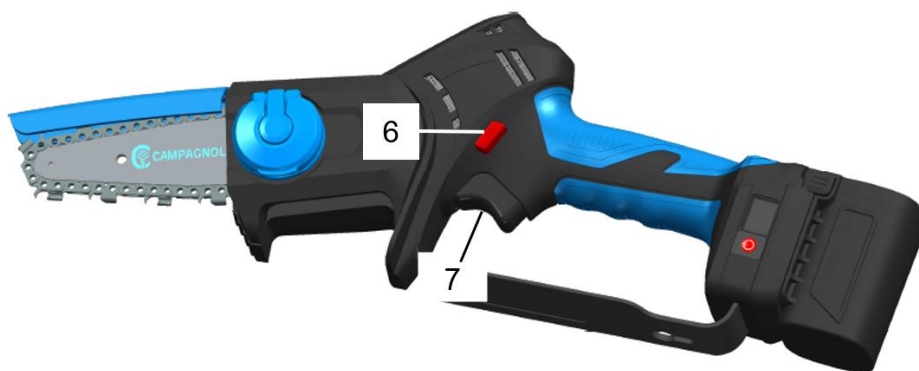

POZOR

- Výrobek používejte pouze k účelům popsaným v odstavci „Popis výrobku“. Veškeré jiné využití může být příčinou nehod a je zakázáno.
- Výrobek používejte pouze tehdy, když je vložen mezi větve.
- Nesprávné používání způsobuje větší opotřebení výrobku a nešetří spotřebu baterie.
- Nikdy neodpojujte baterii, pokud je nástroj v provozu.

V případě provozních potíží při řezání okamžitě přerušete činnost, aby nedošlo k poškození výrobku nebo k ohrožení osob, a pokračujte v kontrole stavu řetězu a/nebo v nápravě provozních podmínek.

6.2.3 POUŽITÍ VÝROBKU NAMONTOVANÉHO NA TELESKOPICKÉ TYČI

Po zapnutí výrobku, jak je uvedeno v odstavci 6.2.1, sejměte kryt tyče (15).

Pro správné použití je nutné držet výrobek oběma rukama, pravou rukou na ovládací rukojeti (25) a levou rukou na rukojeti (27) umístěné na tyči.

Poté stiskněte ovládací páčku (26), aby se nástroj spustil.

Uvolněním ovládací páčky se nástroj zastaví.

Před uložením nástroje se ujistěte, že je řetěz v klidu, vypněte vypínač, vyjměte baterii a nasadte kryt tyče, který chrání řetěz.



- Nikdy se nezastavujte pod řezanou větví a nezkoumejte prostor, do kterého řezané větve padají. Větve padající na zem se mohou odrazit vzhůru a hrozí nebezpečí zranění.
- Tyč držte šikmo a nepřekračujte úhel 60° vůči vodorovné rovině.
- Aby se uříznuté větve snáze odřezávaly, doporučuje se nejprve odříznout ty, které jsou níže.
- Při řezání netlačte na řetěz nůžek silně, ale nechte je pracovat. Pro dosažení nejlepších výsledků řezání je nutné zajistit, aby se rychlost řetězu nesnížila v důsledku přetížení.

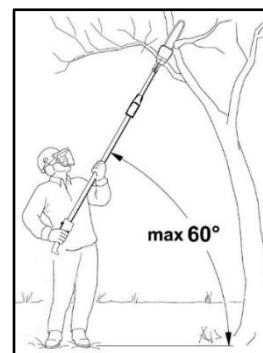

6.2.4 ZASTAVENÍ VÝROBKU

- Uvolněním ovládací páčky (7) se motor a řetěz okamžitě zastaví.
- Vypněte nástroj tlačítkem ON/OFF (10)
- Nasadte kryt tyče (15), který chrání obsluhu před náhodným kontaktem s břity řetězu.
- Vyjměte baterii (16) současným stisknutím obou bočních tlačítek (17), aby se uvolnila pojistka, a poté baterii vysuňte nahoru, jak je znázorněno na obr. 4.



Obr.4



POZOR

Neodpočívajte a nenechávajte nástroj bez dozoru, dokud je řetěz v klidu a bez krytu tyče, aby nedošlo k ohrožení nebo poškození majetku či osob, jakmile skončí používání.

6.2.5 ZASTAVENÍ VÝROBKU NAMONTOVANÉHO NA TELESKOPICKÉ TYČI

- Uvolněním ovládací páčky (26) se motor a řetěz okamžitě zastaví.
- Vypněte nástroj tlačítkem ON/OFF (10)
- Nasadte kryt tyče (15), který chrání obsluhu před náhodným kontaktem s břity řetězu.
- Vyjměte baterii (16) současným stisknutím obou bočních tlačítek (17), aby se uvolnila pojistka, a poté baterii vysuňte nahoru, jak je znázorněno na obr. 4.

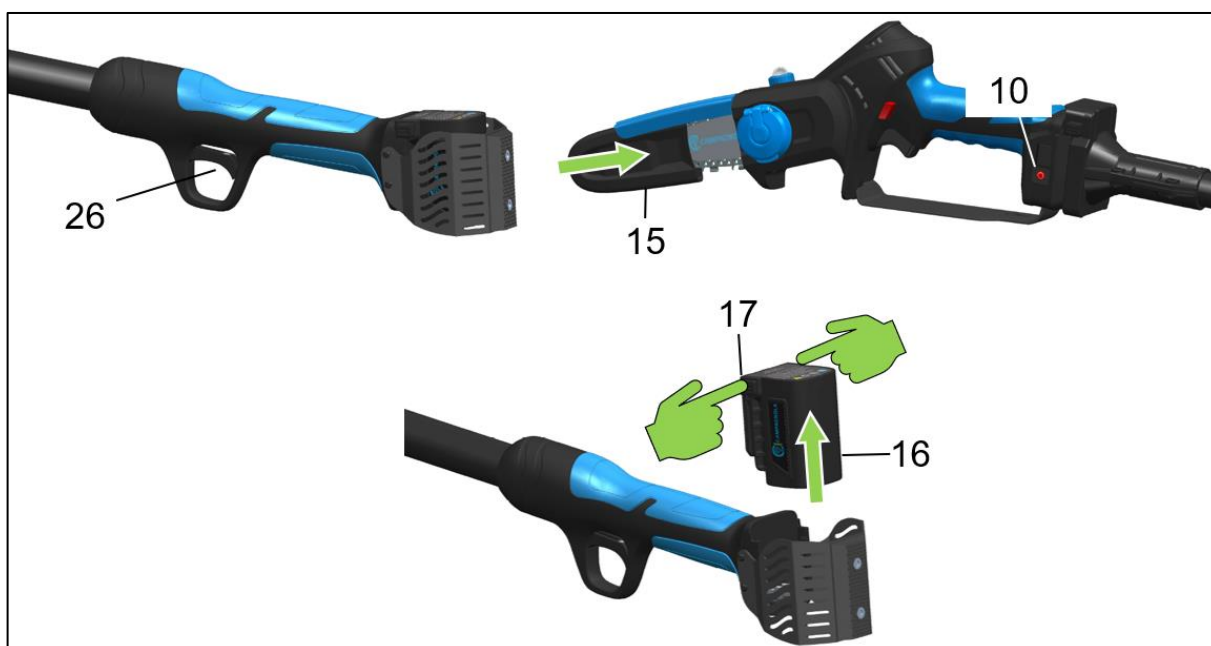

6.3 POKYNY K PRÁCI A ŘEZÁNÍ

6.3.1 ŘEZÁNÍ NA SEKCE

Spusťte výrobek současným stisknutím pojistky a ovládací páčky.

Odřízněte kmen spodní částí řetězové tyče.

Umístěte špičku nárazníku (14) na větev a použijte ji jako opěrný bod při řezání, přičemž řezací tyč musí být svislá.

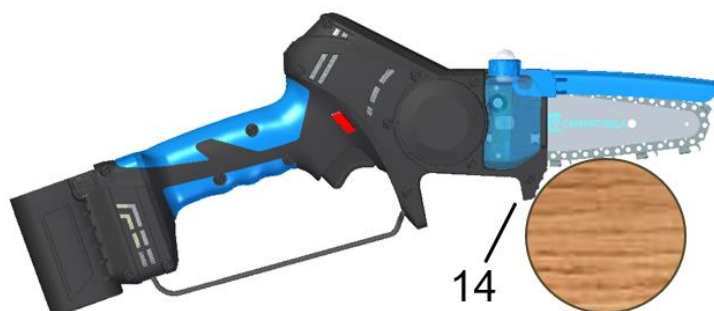

Pokud je větev napnutá: Provedte odlehčovací řez na tlakové straně a poté na straně v trakti s řezem.

6.3.2 ŘEZÁNÍ SILNÝCH VĚTVÍ

Provedte odlehčovací řez (A) 20 cm před identifikovaným bodem (B), kde bude následně proveden řez.

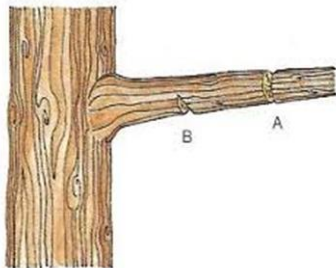

POZOR

Pokud dřevo během řezání blokuje řetěz, zastavte motor, zvedněte kmen a změňte jeho polohu. Nepokoušejte se uvolnit řetěz vytažením nástroje z rukojeti.

6.4 MANIPULACE S VÝROBKEM

Před manipulací s nástrojem se v případě krátkých přesunů ujistěte, že:

- Nástroj je vypnutý
- Řetěz je stacionární
- Kryt tyče je zasunutý.

Po ověření výše uvedených podmínek pokračujte v manipulaci tak, že otočíte řezací hlavu dozadu vzhledem ke směru manipulace a zajistíte, aby se do kontaktu s nástrojem nedostaly žádné osoby, věci nebo zvířata.

V případě přemístění z různých míst nebo na dlouhé cesty je kromě výše uvedeného (bod a-b-c) předepsáno také následující:

- Vyjměte baterii;
- Nástroj a baterii skladujte v obalu.

6.5 ULOŽENÍ DO KLIDU

Po použití nebo v případě dlouhé nečinnosti je předepsáno:

- Postupujte podle postupu pro vypnutí a zajištění výrobku (viz odstavec 6.4).
- Po provedení výše popsaných úkonů vyprázdněte olejovou nádrž a opět uzavřete víčko.
- Z předního krytu odstraňte řezný odpad (piliny). Znovu nasadte a dokonale vyčistěte nástroj a znovu nasadte kryt tyče na tyč.
- Dodržujte všechny předpisy pro údržbu popsané v příručce, jakož i aktuální a platné bezpečnostní předpisy.



POZOR

Po krátkou i delší dobu, kdy výrobek nepoužíváte, vyprázdněte nádržku na mazání řetězu a dbejte na to, abyste nástroj uložili na krytém, suchém místě, mimo dosah povětrnostních vlivů, aby se zachovala jeho celistvost.

7. ÚDRŽBA

Níže popsané úkony údržby slouží k udržení účinnosti a dobrého stavu výrobku s cílem zabránit poruchám nebo závadám.

Pojem „údržba“ zahrnuje činnosti:

➤ Preventivní nebo běžná údržba

Soubor zásahů prováděných v předem stanovených intervalech nebo podle předepsaných kritérií, jejichž cílem je snížit pravděpodobnost poruchy nebo zhoršení funkčnosti nástroje. Preventivní údržba zahrnuje prohlídku, kontrolu, seřízení, čištění a mazání.

➤ Specializovaná nebo mimořádná údržba

Specializovaná údržba je definována jako veškeré práce prováděné v předem stanovených intervalech nebo po poruchách a haváriích, jejichž cílem je obnovit funkčnost nástroje. Specializovaná údržba zahrnuje generální opravu, opravu, obnovení jmenovitých provozních podmínek nebo výměnu vadné, poškozené nebo opotřebované jednotky.



POZNÁMKA:

Preventivní a specializovanou údržbu může provádět uživatel nebo střediska technické pomoci výrobce v souladu s pokyny uvedenými v technických listech.

Některé specializované úkony údržby byly vzhledem ke své složitosti z příručky záměrně vypuštěny a musí je provádět výhradně středisko technické pomoci, kde mají technické znalosti, dokumentaci a vybavení potřebné k provádění těchto činností.



POZOR

Četnost údržby a/nebo oprav musí být:

- A) V závislosti na stavu opotřebení. Oprava se provádí po vyhodnocení výsledků předběžné generální opravy, aby se zabránilo poškození
- B) dané jednotky po poruše nebo zhoršení jejího stavu. Generální revize, při níž se zjistí porucha nebo zhoršení stavu, předchází opravě.

Oprava musí být provedena po vyhodnocení výsledků revize.



POZNÁMKA

VÝROBCE NENESE ODPOVĚDNOST ZA JAKOUKOLI PORUCHU NEBO NESPRÁVNOU FUNKČNOST BĚHEM ZÁRUČNÍ DOBY VÝROBKU, AŽ UŽ SE JEDNÁ O PORUCHY ÚDRŽBY, NEDOSTATKY V MAZÁNÍ, VÝMĚNU DÍLŮ, KTERÉ NEJSOU ORIGINÁLNÍ NEBO NEJSOU SCHVÁLENY VÝROBCEM, NEBO POUŽITÍ VÝROBKU JINAK, NEŽ JE UVEDENO V TĚTO PŘÍRUČCE.

7.1 PREVENTIVNÍ NEBO BĚŽNÁ ÚDRŽBA



Níže uvedené běžné údržbové úkony může provádět obsluha nebo pracovníci údržby.

Předepsané osobní ochranné prostředky, které se mají používat, jsou uvedeny v odstavci 1.5.

7.1.1 UTAHOVACÍ MOMENTY

Šrouby a svorníky různých typů a velikostí musí být při údržbě dotaženy.

V následujících tabulkách je v závislosti na typu šroubů a/nebo svorníků uvedena hodnota maximálního uťahovacího momentu, kterou je třeba použít a dodržet, aby nedošlo k problémům s výrobkem.

Poz.	Popis	Funkce	KVALIFIKOVANÝ PERSONÁL	Utahovací moment
1	Šroub Ø3x10	Blokuje kryty		1,5 Nm
2	Šroub Ø2,9x13	Blokuje nádrž		1,5 Nm



POZOR

Je zakázáno, aby obsluha prováděla údržbu a/nebo utahování šroubů a svorníků, které jsou vyhrazeny pro techniku mechanické údržby nebo techniku elektrické údržby.

7.1.2 MAZÁNÍ ŘETĚZU

Vypouštění oleje na řetěz (1) se provádí stisknutím čerpadla na víčku (12) nádržky.

Během používání se ujistěte, že je na řetězu vždy dostatek oleje, a podle potřeby přitlačte čerpadlo. Vždy kontrolujte hladinu oleje v nádrži (14) a v případě potřeby ji doplňte.



POZOR!

Nepoužití maziva může způsobit, že se řetěz (1) na nosné tyči (2) zadře.



7.1.3 VÝMĚNA ŘETĚZU A/NEBO ŘEZACÍ TYČE

Následující kroky proveďte v tomto pořadí:

- Vypněte nástroj tlačítkem ON/OFF (10) a vyjměte baterii (16) stisknutím výstupků (17).
- Zvedněte knoflík pojistné matice (3) a otáčejte jím proti směru hodinových ručiček, dokud nebude možné sejmout přední kryt (5).
- Chcete-li řetěz (1) povolit, otáčejte seřizovacím šroubem (4) proti směru hodinových ručiček až na doraz.
- Odstraňte tyč (2) a řetěz (1), které je třeba vyměnit.
- Zasuňte jazýčky hnacího článku řetězu (1) do drážky tyče. Šípky na spojovacích člancích v horní části tyče (2) musí směřovat k jejímu konci.
- Nasaďte tyč a řetěz na nástroj a zkontrolujte, že:
 - vodící články řetězu jsou nasazeny na zubech řetězového kola
 - drážka (A) na tyči je zasunuta do vodítka na těle nástroje.
 - kolík napínáku řetězu (B) je zasunut do otvoru v tyči.
- Nasaďte kryt (5) a zašroubujte knoflík pojistné matice (3) ve směru hodinových ručiček, aniž byste jej dotahovali.
- Napněte řetěz otáčením seřizovacího šroubu (4) ve směru hodinových ručiček tak, aby byl dobře napnutý a mohl se snadno posouvat silou ruky.
- Po dosažení správného napětí otáčejte knoflíkem ve směru hodinových ručiček, dokud není pouzdro na tyči utaženo, a poté knoflík opět zavřete.

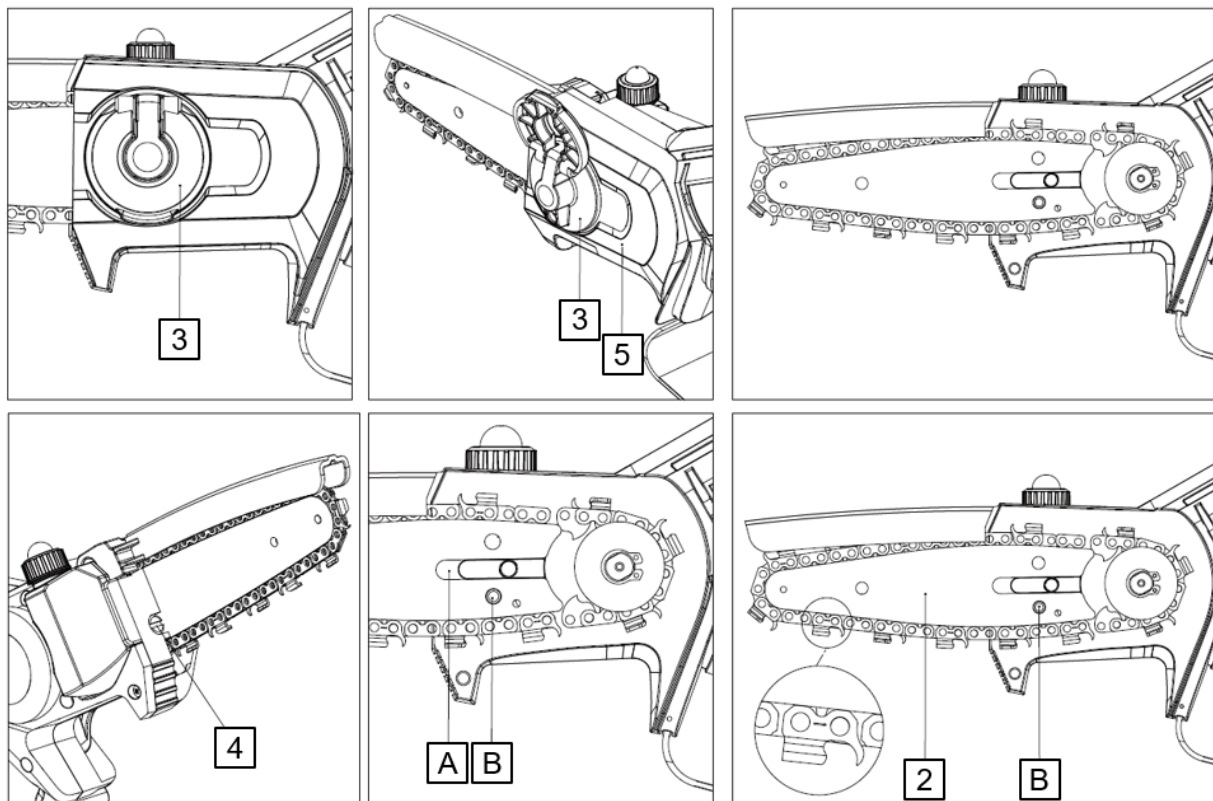

POZNÁMKA

Tyč lze namontovat v jakékoli poloze, i když je logo Campagnola vzhůru nohama.



DŮLEŽITÉ

Po důkladném promazání, před zahájením řezání nechte řetěz (1) několik minut běžet při nízkých otáčkách, aby se olej dostal do všech částí řetězu (1) a tyče (2). Nechte řetěz, tyč a řetězové kolo zcela zahřát. Ujistěte se, že první řezy jsou lehké, a dbejte na to, aby bylo vždy dostatek oleje, a vyhněte se přílišnému tlaku.

7.1.4 KONTROLA OPOTŘEBENÍ ŘETĚZOVÉHO KOLA

Pravidelně kontrolujte opotřebení pastorku.

Pokud jsou stopy opotřebení na zubech pastorku větší než $a = 0,5$ mm (0,02 palce), je třeba pastorek vyměnit.

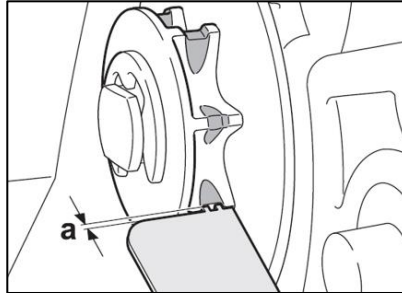

Nikdy nepoužívejte řetěz s opotřebovaným řetězovým kolem, zejména pokud je řetěz nový. Na nové řetězové kolo vždy nasazujte nový řetěz.



DŮLEŽITÉ!

Výměnu řetězového kola musí provádět autorizované středisko technické pomoci.

7.1.5 ÚDRŽBA NA KONCI PRÁCE

Po použití nebo v případě dlouhé nečinnosti je předepsáno:

- Postupujte podle výše uvedeného postupu vypnutí a zajištění nástroje (viz odstavec 6.5).
- Vyprázdněte olejovou nádrž a opět uzavřete zátku.
- Z předního krytu odstraňte řezný odpad (piliny). Nástroj znovu sestavte a důkladně vyčistěte.
- Nasadte kryt tyče na tyč.
- Dodržujte všechna pravidla údržby popsaná v příručce.



POZOR

Každých 20 pracovních hodin demontujte přední kryt a odstraňte všechny zbytky řeziva, které by mohly bránit správné funkci nástroje.

7.2 SPECIALIZOVANÁ NEBO MIMOŘÁDNÁ ÚDRŽBA



Mimořádné údržbářské práce musí provádět mechanický nebo elektrický údržbář v závislosti na prováděné činnosti.

Před jakoukoli mimořádnou údržbou je nutné výrobek zabezpečit, a to konkrétně:

- Používejte ochranné rukavice odolné proti propíchnutí/pořezání.
- Vypněte nástroj vypínačem ON/OFF (10).
- Odpojte baterii (16).
- Umístěte baterii na bezpečné, suché a proti povětrnostním vlivům chráněné místo.



POZOR

Jakákoli mimořádná údržba, kromě údržby uvedené v odst. 7.2.1, 7.2.2 a 7.2.3, musí být provedena v středisku technické pomoci.

7.2.1 ČIŠTĚNÍ ŘEZACÍ TYČE A MAZACÍCH OTVORŮ



Aby tyč a řetěz zůstaly účinné, je nutné udržovat mazací systém čistý od všech zbytků řezání (pilin). Nejprve demontujte přední kryt (5), řetěz (1) a tyč (2) podle postupu uvedeného v odstavci 7.1.3.

Vyčistěte kryt (5) a celý prostor nástroje pod tyčí, přičemž zvláštní pozornost věnujte rozdělovači oleje (A). Na tyči odstraňte případné nečistoty kartáčem:

- Vyčistěte drážku tyče vhodnou škrabkou.
- Vyčistěte mazací otvory.

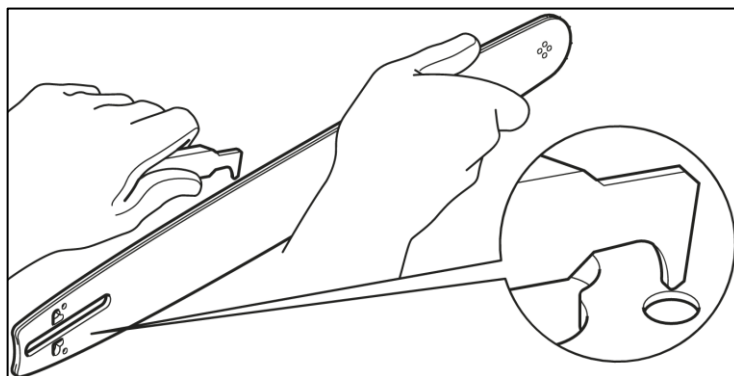
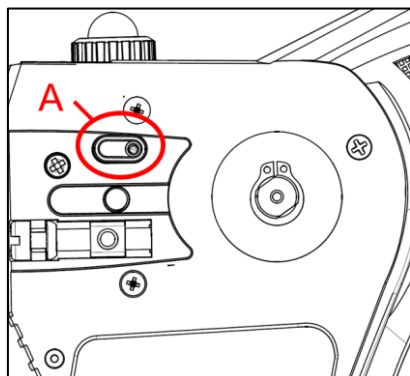

(*) Pro doporučený typ tuku/maziva a/nebo lepidla/těsnicího prostředku viz odstavec 7.3.3.

7.2.2 MAZÁNÍ PASTORKU MOTORU



Tento odstavec obsahuje informace a pokyny, které je třeba dodržovat při mazání převodů.

Následující operace provádějte pravidelně v tomto pořadí:

- Nejprve demontujte přední kryt (5), řetěz (1) a tyč (2) podle postupu uvedeného v odstavci 7.1.3.
- Odstraňte šroub (A) a OR-kroužek (B).
- Do otvoru vložte malé množství maziva.
- Utáhněte šroub (A) s vloženým OR-kroužkem (B).

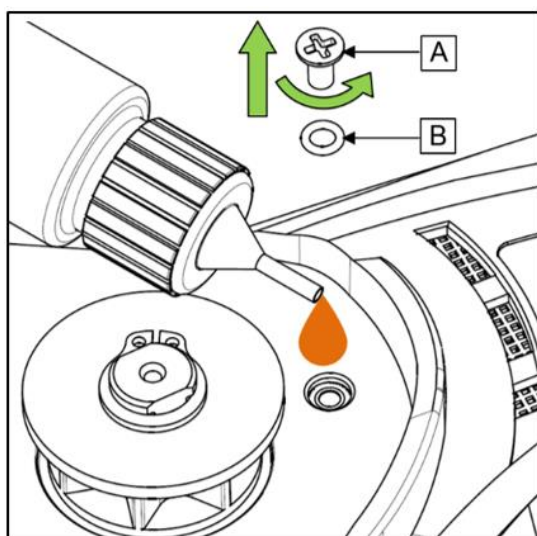

(*) Pro doporučený typ tuku/maziva a/nebo lepidla/těsnicího prostředku viz odstavec 7.3.3.

7.2.3 BROUŠENÍ ŘETĚZU



POZOR

Při ostření a údržbě řetězu postupujte podle pokynů výrobce.

Řetěz musí být vždy dobře nabroušený. Pokud je řetěz ostrý, zařezává se do dřeva a vytváří velké a dlouhé třísky.

Řetěz naostřete, pokud nastane jedna z následujících situací:

- řetěz neřeže bez přitlačení čepele ke dřevu a vytváří velmi jemné piliny;
- pokud při řezání nevznikají piliny, řetěz zcela ztratil ostří a při řezání dřevo rozmělnjuje;
- prořezávač při řezání „skáče“.

Následuje stručný popis zubu řetězu:

- A = Úhel ostření
- B = Úhel řezu
- C = Hloubkoměr
- D = Paralely
- E = Pravý břit článku
- F = Levý břit článku
- G = Omezovač hloubky

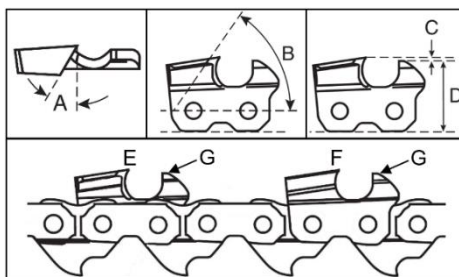

POZOR

Zuby řetězu jsou ostré, obsluha se může pořezat. Používejte pracovní rukavice odolné proti propíchnutí.

➤ BROUŠENÍ ŘEZNÝCH HRAN

Před ostřením vyčistěte řetěz a vyměňte poškozené nebo opotřebované části.

Pokračujte v broušení pomocí dodaného pilníku o průměru 4 mm vhodného pro rozteč řetězu (1/4").

- Při broušení musí být kulatý pilník držen v pravém úhlu k tyči.
- Řetěz vždy bruste od vnitřní k vnější straně břitu a zachovávejte úhel břitu 30°.
- Dokončete broušení zubů na stejné straně, pak řetěz otočte a opakujte operaci pro zuby na opačné straně.
- Všechny řezné články musí být po nabroušení stejně dlouhé a široké.

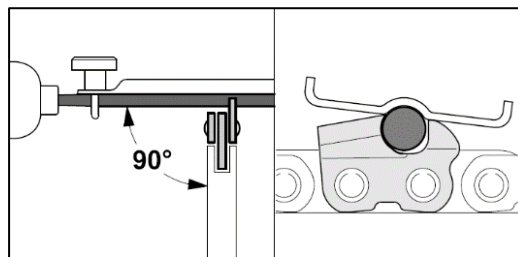

➤ NASTAVENÍ OMEZOVAČŮ HLOUBKY

Každé 3 nebo 4 ostření řetězu zkontrolujte a případně opilujte omezovač hloubky podle následujícího obrázku:

- Hloubkoměr pevně nasadte na řetěz (1) tak, aby vyčníval.
- Pilujte vyčnívající část hloubkoměru plochým pilníkem, dokud nedosáhnete stejné úrovně jako hloubkoměr.
- Zaoblete přední roh hloubkoměru.

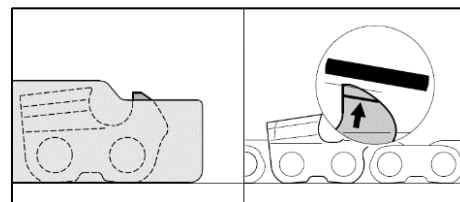

7.2.4 KONTROLA BATERIE A NÁSTROJE



Kromě informací uvedených v odstavci 3.7 zůstává povinností technika elektroúdržby zkontrolovat následující:

- Úplná neporušenost pláště baterie.
Používejte pouze neporušené pláště. Pokud se zjistí vypoukliny, praskliny pláště, vytékající chemie apod., nesmí se baterie používat.
- Kontrola připojovacích svorek a jejich stavu.
Technik údržby se musí ujistit, že všechny kontakty jsou neporušené, nevykazují oxidaci, nejsou ohnuté/odštípnuté/chybějící a/nebo pokryté nečistotami a materiálem, který by mohl snížit nebo změnit kontakt.
- Kontrola připojovacích svorek na straně nástroje
Technik údržby se musí ujistit, že všechny kontakty jsou neporušené, nevykazují oxidaci, nejsou ohnuté/odštípnuté/chybějící a/nebo pokryté nečistotami a materiálem, který by mohl snížit nebo změnit kontakt.
- Zkontrolujte připojovací svorky na straně nabíječky akumulátorů a jejich funkčnost, jak je uvedeno v návodu dodaném s nabíječkou.
Technik údržby se musí ujistit, že všechny kontakty jsou neporušené, nevykazují oxidaci, nejsou ohnuté/odštípnuté/chybějící a/nebo pokryté nečistotami a materiálem, který by mohl snížit nebo změnit kontakt.

7.3 PLÁN ÚDRŽBY

Údržba výrobku byla organizována tak, jak je uvedeno v této příručce.

Částečně vychází z údržby, které je výrobek tradičně vystaven, a částečně ze zkušeností servisních středisek společnosti CAMPAGNOLA S.r.l.

To umožňuje zahrnout v jediném dokumentu, také informace zohledňující rozdíly specifické pro daný výrobek.



POZNÁMKA

Preventivní a specializovanou údržbu (běžnou i mimořádnou) může podle pokynů v návodu k obsluze provádět zákazník-uživatel nebo autorizovaná servisní střediska společnosti CAMPAGNOLA S.r.l.



POZOR

Níže popsané úkony údržby se provádějí při nepohyblivém výrobku a vypnutém napájení.

7.3.1 KRITÉRIUM VYPLNĚNÍ

Je nezbytné, aby byl pro každou činnost údržby plně vyplněn níže uvedený formulář (nebo rovnocenný systém), který pak musí osoba odpovědná za údržbu uchovávat ve zvláštní složce.

 By your side, since 1958		SCHEDA DI CONTROLLO E MANUTENZIONE DEL PRODOTTO			
PRODOTTO:		MODELLO:		MATICOLA:	DATA FABBRICAZIONE:
DATA	INTERVENTO EFFETTUATO	MANUTENZIONE ESEGUITA	FIRMA	NOTE	DATA PROSSIMO INTERVENTO



NEBEZPEČÍ

Údržba musí být prováděna s četností uvedenou v následující kapitole.

Vzhledem k tomu, že se jedná o ručně ovládaný výrobek, je povinné provádět údržbu v termínech předepsaných výrobcem a zaznamenávat činnosti údržby na výše uvedenou kartu nebo do podobného systému pro účely sledovatelnosti a evidence.

7.3.2 SEZNAM ČINNOSTÍ ÚDRŽBY A JEJICH ČETNOST

V následující tabulce jsou uvedeny úkony údržby a jejich četnost:

ÚDRŽBA	BĚŽNÁ					MIMOŘÁDNÁ Na konci každé pracovní sezóny / alespoň jednou ročně a při opravě nebo obnově provozních podmínek.
	Před použitím	Každé 2 hodiny práce	Každý den	Každý týden	Každých 90 dní	
Zkontrolujte celkovou neporušenost výrobku.	X					X
Zkontrolujte mazání řetězu.	X	X	X			X
Zkontrolujte stav a napnutí řetězu.	X	X	X	X		X
Zkontrolujte stav tyče.	X			X		X
Zkontrolujte neporušenost pojistek a ochran.	X			X		X
Zkontrolujte, zda jsou všechny šrouby správně utaženy.				X		X
Kontrola a doplnění oleje	X	X	X			X
Odstraňte zbytky po řezání.			X	X		X
Zkontrolujte opotřebenění řetězového kola.				X		X
Mazání pastorku				X		X
Zkontrolujte účinnost baterií.	X				X	X
Servisní prohlídka musí být provedena v autorizovaném servisním středisku Výrobce.						X
Proveďte udržovací nabíjení baterie. Nutné, aby se zabránilo poklesu pod (10V Stark M, 15V Stark L) (již nelze dobíjet).					X	

Podrobnosti o provozních postupech najdete v této příručce, zejména v odstavcích 7.1 a 7.2.

Pokud jde o komerčně instalované komponenty, které jsou součástí výrobku a k nimž byla poskytnuta specifická dokumentace, je třeba se při všech činnostech odvolávat na výše uvedenou dokumentaci.

7.3.3 MAZIVA

Výrobek byl navržen tak, aby se omezily operace spojené s mazáním, nicméně vzhledem k jeho přirozenému použití jsou maziva pro řezací orgány nutná.

K mazání řetězu prořezávače větví doporučujeme profesionální olej nebo olej SAE 30.

Níže uvedené plastické mazivo doporučujeme pro všechny činnosti údržby týkající se mazání ozubených kol a mechanických dílů při všech činnostech demontáže/montáže a/nebo seřizování, na které se činnost údržby vztahuje.

Obchodní údaje o mazivu	
Dodavatel	PAKELO MOTOR OIL Srl
Typ	MULTIPLEX EP NLGI 2 Grease
Použití	Vhodné v případech, kdy je vyžadována mimořádná odolnost proti zatížení a opotřebenění v různých aplikacích.

Před použitím si od výrobce vyžádejte „bezpečnostní list výrobku“, který lze obvykle nalézt i na webových stránkách dodavatele.

Nepoužívejte jiná maziva než ta, která jsou specifikována výrobcem v místech, kde je jejich použití zamýšleno.

Nemíchejte s jinými mazivy.

Doporučuje se opatrné používání.

Při manipulaci/používání maziva vždy používejte nepropustné ochranné rukavice a dodržujte bezpečnostní list pro dané mazivo. Připomíná se, že:

- vdechování výparů vznikajících při hoření výrobku při teplotě nad 300 °C může vést k poškození operátora;
- kouření je zakázáno;
- po manipulaci s výrobkem je nutné si umýt ruce.

8. POTÍŽE - PŘÍČINY - ŘEŠENÍ

Odstraňování závad může provádět pouze vyškolený personál, který porozuměl pokynům uvedeným v této příručce a přiložené dokumentaci.

Situace, které mohou vést k selhání, jsou obvykle způsobeny nedostatečnou nebo špatnou údržbou nebo selháním některé mechanické a/nebo elektrické/elektronické součásti výrobku nebo situací související se zpracovávaným materiálem.

V následující tabulce jsou uvedeny možné závady, které se mohou na výrobku vyskytnout. Ve sloupci „Příčina“ je uvedena příčina poruchy.

Ve sloupci „Náprava“ je uvedeno nápravné opatření k vyřešení vzniklé chybové situace.

POTÍŽE	PŘÍČINA	ŘEŠENÍ
Výrobek nefunguje.	Nekompatibilní baterie.	Vyměňte baterii za kompatibilní.
	Vybitá baterie.	Dobijte baterii.
	Poškozený nebo znečištěný konektor.	Kontaktujte středisko technické pomoci.
Řetěz se zablokuje.	Nedostatečné mazání. Nízká hladina oleje v nádrži.	Doplňte olej do nádrže.
	Řetěz není dostatečně napnutý.	Provedte napnutí řetězu.
	Nedodržení podmínek řezání.	Viz pracovní normy v kapitole 6.3
Vysoká teplota prořezávače.	Nedodržení podmínek řezání.	Viz kap. 6.3 pokyny k práci a řezání. Počkejte, až teplota klesne pod 20°.
	Poškozená elektronika.	Kontaktujte středisko technické pomoci.
Přeskoky řetězu při řezání.	Opatřebovaný řetěz.	Provedte broušení řetězu.
	Poškozený řetěz.	Vyměňte řetěz.
Prořezávač nemá žádnou sílu.	Vybitá baterie.	Nabijte znovu baterii.
	Baterie na konci životnosti nebo k výměně.	Kontaktujte středisko technické pomoci.
Baterie se nenabíjí. Po vložení baterie se nerozsvítí kontrolka LED příslušného slotu pro baterii.	Zástrčka není zasunutá.	Ujistěte se, že je nabíječka připojena do zásuvky.
	Napájecí zástrčka nedodává napětí.	Zkontrolujte, zda je přípojná zástrčka napájena a zda nedošlo k vypnutí odpojovacích zařízení.
	Baterie je příliš horká nebo příliš studená nebo je poškozená.	Poškozená baterie. Kontaktujte středisko technické pomoci.
	Závada v nabíječce baterie.	Kontaktujte středisko technické pomoci.

8.1 SEZNAM ALARMŮ

V následující tabulce jsou uvedeny diagnostické údaje, které se mohou zobrazit na displeji nástroje v případě elektrických/elektronických chyb, které se mohou na výrobku vyskytnout.

Popis alarmu	Kód chyby	Počet záblesků	Počet pípnutí
Žádný problém	E00	0	0
Ochrana kontaktu	E01	1	1
Chyba proudového snímače	E02	2	6
Poškození typu mosfet	E03	3	6
Snímače Hall / zlomená čepel	E04	4	3
Špičková nadproudová / průměrná proudová ochrana	E05	5	5
Zablokovaný otvor / zablokovaný motor	E06	6	3
Přetížení	E07	7	4

Popis alarmu	Kód chyby	Počet záblesků	Počet pípnutí
Podpětí / přepětí	E08	8	1
Přehřátí mosfet	E09	9	6
Chyba komunikace PWM / chyba napětí	E10	10	2
Chyba baterie	E10	10	7
Chyba EEPROM	E11	11	6
Chyba snímání fáze	E12	12	4
Chyba programování	E13	13	6
Nůžky a baterie nejsou kompatibilní	E16	16	9
Základní deska nekomunikuje s baterií	E17	17	10

9. NÁHRADNÍ DÍLY

Způsoby objednávání náhradních dílů:

Pro objednání náhradních dílů se obraťte na místního distributora nebo prodejce nebo na autorizované servisní středisko společnosti CAMPAGNOLA S.r.l. a uveďte množství a číslo dílu, který chcete objednat.

Seznam náhradních dílů je k dispozici na webových stránkách výrobce CAMPAGNOLA S.r.l. Případně zašlete písemnou žádost na adresu:

CAMPAGNOLA S.r.l. Sídlo a závod
40069 ZOLA PREDOSA (BO) Itálie
Via Lazio, 21,23,23/A e 23/B Tel. +39 051 753500
Fax. +39 051 752551
www.campagnola.it - star@campagnola.it

s uvedením:

- sériového čísla výrobku;
- typu jednotky uvedený na výrobním štítku instalovaném na výrobku. Pokud chybí, uveďte prosím popis dílu.
- popisu.
- požadovaného množství.

10. PŘÍLOHY

Tato kapitola obsahuje seznam DOKUMENTŮ dodaných s výrobkem, které tvoří nedílnou součást tohoto návodu dodaného společností CAMPAGNOLA S.r.l. a musí být použity jako referenční dokumenty pro použití, provoz a údržbu samotných součástí.

POPIS	VÝROBCE
Obecné záruční podmínky	CAMPAGNOLA S.r.l.
Prohlášení o shodě se směrnicí o strojních zařízeních	CAMPAGNOLA S.r.l.
Stručný průvodce	CAMPAGNOLA S.r.l.



Návod na používanie a údržbu

MOD. T-CAT M V1



Elektrické reťazové nožnice

Slovenčina

PREKLAD PÔVODNÝCH POKYNOV

Pred použitím si pozorne prečítajte návod na použitie a údržbu



SLOVENČINA

Všetky práva vyhradené vo všetkých krajinách

Akékoľvek žiadosti o ďalšie kópie tohto výrobku, o informácie pre zákazníka alebo servisný zásah, alebo o vysvetlenie technických aspektov tohto dokumentu adresujte oblastnému distribútorovi alebo predajcovi, alebo stredisku technického servisu na adrese

CAMPAGNOLA S.r.l.
Sídlo a závod
40069 ZOLA PREDOSA (BO) Taliansko
Via Lazio, 21, 23, 23/A, 23/B e 25 Tel. +39 051 753500
Fax. +39 051 752551
www.campagnola.it star@campagnola.it

Výrobca uchováva kópiu tejto príručky po dobu desiatich (10) rokov od dátumu výroby.

Vypracovanie textu a obrázkov bolo starostlivo skontrolované. Bez ohľadu na vyššie uvedené si spoločnosť CAMPAGNOLA S.r.l. vyhradzuje právo upravovať a/alebo aktualizovať informácie obsiahnuté v tomto dokumente s cieľom opraviť tlačové chyby a/alebo nepresnosti bez predchádzajúceho upozornenia alebo akéhokoľvek záväzku z jej strany.

Opisy a vyobrazenia priložené k tejto publikácii nie sú záväzné; spoločnosť CAMPAGNOLA S.r.l. si preto vyhradzuje právo kedykoľvek a bez toho, aby sa zaviazala aktualizovať túto publikáciu, vykonať akékoľvek zmeny v telesách, detailoch alebo dodávkach príslušenstva, ktoré považuje za vhodné na zlepšenie fungovania výrobku alebo na akékoľvek iné požiadavky, ktoré sa netýkajú aspektov bezpečnosti výrobku.

Používateľ je tiež zodpovedný za to, aby v prípade, že výrobca tento dokument zmení, boli v mieste použitia k dispozícii len aktuálne verzie návodu.

Obsah tejto príručky je čisto technického charakteru a je majetkom spoločnosti CAMPAGNOLA S.r.l.

Žiadna časť tejto príručky nesmie byť preložená do iného jazyka a/alebo upravená a/alebo reprodukováaná v akejkoľvek inej forme a/alebo mechanicky, elektronicky, kopírovaním, nahrávaním alebo inak bez predchádzajúceho písomného súhlasu spoločnosti CAMPAGNOLA S.r.l.

Vlastnícka spoločnosť chráni svoje práva v plnom rozsahu zákona.

Dokumentácia bola vypracovaná v súlade s bodom 1.7.4 smernice 2006/42/ES.

Vážení zákazníci,

Spoločnosť CAMPAGNOLA S.r.l. vám ďakuje za zakúpenie výrobku z jej sortimentu a vyzýva vás, aby ste si prečítali tento návod a porozumeli mu.

Schopnosť interpretovať trh s konkrétnymi odpoveďami a celkovou dynamikou spolu so zárukou rozsiahlych znalostí tohto odvetvia urobili zo spoločnosti CAMPAGNOLA S.r.l. svetového lídra v oblasti navrhovania, konštrukcie a výroby zariadení na prerezávanie a zber.

Prostredníctvom svojej efektívnej predajnej a asistenčnej siete, ktorá zamestnáva vysoko kvalifikovaných pracovníkov, ponúka výrobca širokú škálu výrobkov:

- pneumatické a elektromechanické (batériové) reťazové nožnice na rezanie konárov, tiež na predlžovanie;
- pneumatické, motorové a elektromechanické (na batérie) zberače na zber olív a rôznych druhov ovocia;
- kompresory, ktoré možno aplikovať na trojbodový záves traktora, a motorové kompresory;
- elektromechanický viazací stroj.

Dôvody, prečo je naše zariadenie tou správnou voľbou, možno zhrnúť do nasledujúcich bodov:

- > ľahká ovládateľnosť a praktickosť výrobkov;
- > univerzálnosť použitia;
- > kvalita konštrukčných materiálov;
- > spoľahlivosť;
- > vysoká kvalita konštrukcie a dizajnu.

Táto príručka sa ľahko vyhľadáva vďaka všeobecnému indexu na titulnej strane a usporiadaniu, ktoré uľahčuje vyhľadanie témy, ktorá vás zaujíma.

Dokumentácia dodávaná s výrobkom pozostáva z tejto príručky a všetkej dokumentácie uvedenej v časti Prílohy, ktorá je neoddeliteľnou súčasťou tejto príručky.

Vnútri nájdete všetky potrebné informácie pre správne používanie zakúpeného výrobku, ako aj pre inštaláciu, uvedenie do prevádzky, údržbu a vyradenie z prevádzky.

Používateľ je povinný prečítať si celý tento návod na obsluhu, porozumieť mu a pozorne dodržiavať upozornenia a pokyny uvedené v priloženej dokumentácii.

Odporúčame vám, aby ste sa obrátili priamo na spoločnosť CAMPAGNOLA S.r.l. alebo na miestneho predajcu, ktorý vám poskytne náhradné diely, poradí pri výbere špeciálneho zariadenia alebo jednoducho poskytne informácie o zakúpenom výrobku.

Tieto pôvodné pokyny boli vydané v taliančine. Každý ďalšia jazyková verzia je prekladom originálu.

SLOVENČINA..... 1010

1. VŠEOBECNE.....	1013
1.1 ÚVOD.....	1014
1.2 KVALIFIKÁCIA PERSONÁLU	1014
1.3 BEZPEČNOSTNÉ PRAVIDLÁ V PRÍRUČKE	1015
1.4 POUŽITÉ SYMBOLY	1015
1.5 OSOBNÉ OCHRANNÉ PROSTRIEDKY (OOP).....	1017
1.6 ZÁKAZ VYKONÁVANIA ÚPRAV	1019
1.7 POUŽÍVANÁ TERMINOLÓGIA A SKRATKY	1019
1.8 ZÁRUKA.....	1020
2. TECHNICKÝ OPIS.....	1020
2.1 IDENTIFIKÁCIA VÝROBKU.....	1020
2.2 TECHNICKÉ ÚDAJE	1021
2.3 ZASTÚPENIE DOSTUPNÝCH MODELOV.....	1022
3. OPIS VÝROBKU.....	1022
3.1 POVOLENÉ - ZAMÝŠĽANÉ POUŽITIE	1022
3.2 NEPOVOLENÉ POUŽITIE.....	1023
3.3 ZLOŽENIE VÝROBKU.....	1024
3.4 PRÍSLUŠENSTVO	1025
3.5 VŠEOBECNÉ PREVÁDZKOVÉ CHARAKTERISTIKY.....	1025
3.6 POUŽÍVANIE BATÉRIÍ	1026
3.7 POUŽÍVANIE NABÍJAČKY BATÉRIÍ.....	1028
4. BEZPEČNOSŤ	1030
4.1 VŠEOBECNÉ INFORMÁCIE.....	1030
4.2 PLATNÉ SMERNICE A TECHNICKÉ NORMY.....	1030
4.3 IDENTIFIKÁCIA VÝROBKU.....	1031
4.4 OZNAČENIE CE.....	1031
4.5 LIMITY POUŽITIA.....	1033
4.6 NEBEZPEČNÉ ZÓNY.....	1033
4.7 PREVÁDZKOVÉ PODMIENKY PROSTREDIA.....	1033
4.8 VIBRÁCIE.....	1034
4.9 HLUK.....	1034
4.10 LIKVIDÁCIA OPOTREBOVANÝCH MATERIÁLOV.....	1034
4.11 POKYNY PRE ŠPECIÁLNY ODPAD.....	1035
4.11.1 BATÉRIE	1036
4.12 BEZPEČNOSTNÉ PRVKY APLIKOVANÉ NA VÝROBKU	1036
4.12.1 PEVNÉ OCHRANY.....	1036
4.12.2 ODNÍMATEĽNÉ KRYTY	1037
4.12.3 ZARIADENIE PROTI NÁHODNÉMU SPUSTENIU	1037
4.13 ZVYŠKOVÉ RIZIKÁ.....	1037
4.13.1 NÁRAZ A DRVENIE.....	1038
4.13.2 STRIHANIE	1038
4.13.3 POŽIAR	1038
4.13.4 VÝBUŠNÁ ATMOSFÉRA:.....	1038
4.13.5 OSLEPENIE	1039
4.13.6 PADAJÚCE, VYČNIEVAJÚCE PREDMETY.....	1039
4.13.7 POŠMYKNUTIE.....	1039
4.13.8 EFEKT BIČA	1039
4.13.9 ZAKOPNUTIE.....	1040
4.13.10 CHYBY OBVODU	1040
4.13.11 BLESKY	1040
4.13.12 RIZIKO POPÁLENIA/OPARENIA	1040
4.14 ĎALŠIE PREDPISY PRE POUŽITIE VÝROBKU TÝKAJÚCE SA NEBEZPEČENSTVA.....	1040
4.15 ĎALŠIE POŽIADAVKY NA POZORNOSŤ	1042
4.16 VŠEOBECNÉ POZNÁMKY O SPRÁVANÍ.....	1043
4.17 VÝSTRAŽNÉ ZNAČKY	1044
4.17.1 UMIESTNENIE VÝSTRAŽNÝCH ZNAČIEK.....	1045
5. INŠTALÁCIA.....	1046
5.1 BALENIE A VYBAĽOVANIE	1046
5.1.1 SKLADOVANIE	1047
5.2 MONTÁŽ VÝROBKU	1047
5.2.1 PLNENIE MAZACEJ NÁDRŽE NA MAZANIE REŤAZE	1049

5.2.2	NASTAVENIE NAPNUTIA REŤAZE.....	1050
5.2.3	TELESKOPICKÁ PREDLŽOVACIA TYČ	1050
5.3	KONTROLY A OVERENIA PRED SPUSTENÍM	1051
5.4	VYRADENIE Z PREVÁDZKY.....	1052
5.4.1	ĎALŠIE INFORMÁCIE O LIKVIDÁCII BATÉRIÍ.....	1053
6.	POUŽÍVANIE A PREVÁDZKA	1053
6.1	VŠEOBECNÉ INFORMÁCIE.....	1053
6.2	PREVÁDZKA	1053
6.2.1	SPUSTENIE VÝROBKU	1054
6.2.2	POUŽITIE VÝROBKU	1054
6.2.3	POUŽÍVANIE VÝROBKU NAMONTOVANOM NA TELESKOPICKEJ TYČI.....	1055
6.2.4	ZASTAVENIE VÝROBKU	1055
6.2.5	ZASTAVENIE VÝROBKU NAMONTOVANOM NA TELESKOPICKEJ TYČI.....	1056
6.3	PRACOVNÉ POKYNY A REZANIE	1056
6.3.1	REZANIE NA SEKcie	1056
6.3.2	REZANIE HRUBÝCH KONÁROV	1057
6.4	MANIPULÁCIA S VÝROBKOM.....	1057
6.5	USCHOVANIE	1057
7.	ÚDRŽBA	1057
7.1	PREVENTÍVNA ALEBO BEŽNÁ ÚDRŽBA	1058
7.1.1	UŤAHOVACIE MOMENTY	1058
7.1.2	MAZANIE REŤAZE	1059
7.1.3	VÝMENA REŤAZE A/ALEBO REZACEJ TYČE	1059
7.1.4	KONTROLA OPOTREBOVANIA PASTORKA REŤAZE	1060
7.1.5	ÚDRŽBA PO UKONČENÍ PRÁCE.....	1060
7.2	ŠPECIALIZOVANÁ ALEBO MIMORIADNA ÚDRŽBA	1060
7.2.1	ČISTENIE REZACEJ TYČE A MAZACÍCH OTVOROV	1061
7.2.2	MAZANIE PASTORKA MOTORA	1061
7.2.3	BRÚSENIE REŤAZE	1062
7.2.4	KONTROLA BATÉRIE A NÁSTROJA	1063
7.3	PLÁN ÚDRŽBY	1063
7.3.1	KRITÉRIUM ZOSTAVENIA.....	1064
7.3.2	ZOZNAM ČINNOSTÍ ÚDRŽBY A FREKVENCIA	1065
7.3.3	MAZIVÁ	1065
8.	PROBLÉMY - PRÍČINY - RIEŠENIA.....	1066
8.1	ZOZNAM ALARMOV.....	1066
9.	NÁHRADNÉ DIELY.....	1067
10.	PRÍLOHY.....	1067

1. VŠEOBECNE

Návod je neoddeliteľnou súčasťou výrobku, rovnako ako vyhlásenie o zhode, a musí byť k nemu priložený vždy pri jeho premiestnení alebo ďalšom predaji. Používateľ je povinný uchovávať dokumentáciu v neporušenom stave, aby ju mohol používať počas celej doby životnosti výrobku.

Tento dokument je k dispozícii v elektronickej podobe a možno si ho stiahnuť z webovej stránky spoločnosti www.campagnola.it alebo pomocou QR kódu v stručnej príručke, ktorá je súčasťou balenia výrobku.

Príručka odráža stav techniky v čase dodania.

Výrobca sa zrieka akejkoľvek zodpovednosti za výrobné chyby a/alebo škody spôsobené výrobkom na majetku, osobách a zvieratách v nasledujúcich prípadoch:

- Nesprávne použitie výrobku na iné účely a/alebo funkcie, než na ktoré bol vyrobený;
- Nedodržanie požiadaviek uvedených v tejto príručke.
- Nesúlad s technickými vlastnosťami uvedenými výrobcom, najmä pokiaľ ide o podmienky zamýšľaného použitia.
- Používanie v iných prevádzkových podmienkach, ako sú uvedené v tejto príručke.
- Nedodržanie podmienok inštalácie/predpisov.
- Chýbajúca, nedostatočná alebo zlá údržba.
- Úpravy alebo zásahy do výrobku vzhľadom na dodanú konfiguráciu.
- Používanie neoriginálnych alebo pre daný model neurčených náhradných dielov.
- Používanie v uzavretých a/alebo utajovaných priestoroch.
- Používanie v blízkosti elektrického vedenia.
- Používanie osobami mladšími ako 18 rokov alebo staršími ako 80 rokov alebo osobami s fyzickými a/alebo duševnými obmedzeniami a/alebo inými stavmi, ktoré ich robia nevhodnými na používanie.
- Používanie nevhodnými, neoprávnenými a nevyškolenými osobami, vrátane prečítania a úplného pochopenia tohto návodu.
- Používanie pracovníkmi, ktorí nie sú dostatočne vyškolení a informovaní, ako to vyžaduje taliansky legislatívny dekrét 81/2008 (smernica 89/391/ES alebo smernica 2009/104/ES a/alebo ich vnútroštátne vykonávacie vyhlášky) o bezpečnosti práce.
- Používanie, ktoré nie je v súlade so zákonmi o bezpečnosti strojov a/alebo bezpečnostnými predpismi **špecifickými európskymi a/alebo vnútroštátnymi právnymi predpismi platnými** na pracovisku.
- Celkové alebo čiastočné nedodržanie tohto návodu a/alebo zákazov a predpisov uvedených v tejto príručke.
- Výnimočné udalosti.

Zodpovednosť za uplatňovanie bezpečnostných pokynov uvedených v tejto príručke nesú pracovníci používateľa/zamestnávateľa, ktorí sú zodpovední za plánované činnosti a ktorí musia zabezpečiť, aby pracovníci oprávnení na inštaláciu, používanie a údržbu:

- boli kvalifikovaní na vykonávanie požadovanej činnosti;
- boli vyškolení a poučení o používaní výrobku a o vykonávaní údržby;
- poznali a dôsledne dodržiavali požiadavky uvedené v tomto dokumente.
- poznali a uplatňovali všeobecné a osobitné bezpečnostné predpisy platné pre výrobok a pracovisko.

Pracovníci, ktorí výrobok používajú, musia prichádzať na pracovisko v psychofyzickej kondícii vhodnej pre zamýšľané a požadované úlohy.

Požívanie alkoholických nápojov, drog a liekov, ktoré menia duševný a fyzický stav pracovníka, je prísne zakázané.

Nedodržanie bezpečnostných predpisov môže spôsobiť zranenie/nehodu personálu, poškodenie komponentov a riadiacej jednotky výrobku.

Je povinnou požiadavkou, aby si všetci pracovníci používateľa/zamestnávateľa, a najmä pracovníci údržby, prečítali a porozumeli tejto príručke, poznali a pochopili základné princípy mechaniky, elektriny a boli zruční v používaní týchto výrobkov/strojov.

Nedodržanie tu uvedených bezpečnostných predpisov a pokynov môže mať za následok zranenie majetku a osôb, ako aj poškodenie komponentov výrobku a riadiacej jednotky.

Čítanie tejto príručky, hoci je vyčerpávajúce, nemôže v žiadnom prípade nahradiť príslušné skúsenosti zodpovedných pracovníkov.

Používateľ sa môže kedykoľvek obrátiť na výrobcu so žiadosťou o doplňujúce informácie nad rámec informácií uvedených v tomto dokumente, ako aj s návrhmi na zlepšenie.

1.1 ÚVOD

S cieľom zabezpečiť maximálnu prevádzkovú spoľahlivosť spoločnosť CAMPAGNOLA S.r.l. starostlivo vybrala materiály a komponenty, ktoré sa použijú pri konštrukcii výrobku. Jeho dobrá výkonnosť v priebehu času závisí od správneho používania a správnej preventívnej a pravidelnej údržby podľa pokynov v tejto dokumentácii a sprievodnej dokumentácii.

Napriek konštrukčným a konštrukčným opatreniam je pre správne používanie, bezpečnosť, trvanlivosť a spoľahlivosť výrobku nevyhnutné, aby sa prísne dodržiavali pokyny výrobcu a aby sa výrobok uvádzal do prevádzky v súlade s týmito pokynmi a právnymi predpismi platnými v krajine používania.

Účelom tejto príručky je poskytnúť technické informácie pracovníkom zodpovedným za inštaláciu, používanie, uvedenie do prevádzky a údržbu výrobku dodávaného spoločnosťou CAMPAGNOLA S.r.l.

Návod na obsluhu je určený pre všetkých používateľov, ktorí musia mať v každom prípade základné znalosti mechanických, pneumatických, elektrických a elektronických záležitostí v závislosti od zakúpeného výrobku v súlade s informáciami uvedenými v tomto návode.

Návod na obsluhu a údržbu obsahuje informácie potrebné na pochopenie spôsobu inštalácie, obsluhy a údržby výrobku, najmä: technický opis rôznych funkčných skupín, zariadení a bezpečnostných systémov, obsluhu, používanie prístrojov a interpretáciu všetkých diagnostických signálov, hlavné postupy a informácie o údržbe.

Pre správne používanie výrobku sa predpokladá, že pracovné a užívateľské prostredie zodpovedá platným bezpečnostným a hygienickým predpisom a dodržiava predpisy a zákazy uvedené v tomto návode.

1.2 KVALIFIKÁCIA PERSONÁLU

Všetky zásahy na výrobku opísané v príručke musia vykonávať určení pracovníci podľa pokynov výrobcu. Každá opísaná operácia bude sprevádzaná piktogramom týkajúcim sa používateľa, ktorý sa považuje za najvhodnejšieho z hľadiska požadovaných predpokladov. Nižšie je uvedená kvalifikácia pracovníkov potrebných na vykonávanie rôznych činností.



Operátor

Vhodne vyškolený, oprávnený a kvalifikovaný používateľský personál, ktorý si v plnom rozsahu prečítal a porozumel celému návodu na obsluhu, ktorý má primerané znalosti a praktické skúsenosti a ktorý dostal potrebné pokyny na bezpečné používanie výrobku pri činnostiach, na ktoré bol navrhnutý a dodaný.

Musí byť schopný vykonávať všetky úlohy potrebné na montáž/inštaláciu, správnu funkčnosť výrobku a bezpečnosť seba alebo svojich spolupracovníkov.

Musí mať preukázateľné skúsenosti so správnym používaním týchto typov výrobkov a musí mať oprávnenie na ich používanie. V tejto súvislosti musí byť riadne vyškolený, informovaný a poučený, vrátane porozumenia tejto príručke a absolvovania kurzov vyžadovaných platnými právnymi predpismi.

V prípade pochybností musia akékoľvek nezrovnalosti nahlásiť svojmu nadriadenému.

Nie je oprávnený vykonávať žiadnu údržbu okrem čistenia, mazania, napínania reťaze, prípadného pridávania kvapalín a akýchkoľvek úprav povolených prevádzkovateľom a opísaných v časti o údržbe.



Mechanický údržbár

Kvalifikovaný technik schopný používať výrobok ako obsluhu (s vyššie uvedeným požadovaným profilom), pracovať na mechanických častiach počas nastavovania, údržby a opráv a byť schopný čítať schémy, technické výkresy a zoznamy náhradných dielov.

Nie je oprávnený pracovať na elektrických častiach (ak existujú).

V prípade potreby môže obsluhu poučiť o správnom používaní výrobku na výrobné účely.



Elektrický údržbár

Kvalifikovaný technik schopný obsluhovať výrobok ako operátor (s vyššie uvedeným požadovaným profilom), pracovať na nastaveniach a elektrických častiach s cieľom udržiavať, opravovať a vymieňať chybné a/alebo opotrebované časti.

Musí vedieť čítať schémy zapojenia, overiť správny pracovný cyklus.

V prítomnosti napätia vo vnútri elektrických skríň a/alebo ovládacích zariadení môže pracovať len vhodná osoba (PEI) (pozri EN 50110-1 a EN 50110-2).

V prípade potreby môže obsluhu poučiť o správnom používaní výrobku na výrobné účely.

CENTRÁ TECHNICKEJ POMOCI

Ide o strediská technickej pomoci (nazývané aj C.A.T.), ktoré spoločnosť CAMPAGNOLA S.r.l. poverila vykonávaním servisných/opravárenských činností na výrobkoch Campagnola.

1.3 BEZPEČNOSTNÉ PRAVIDLÁ V PRÍRUČKE

Predpisy, usmernenia, normy a súvisiace bezpečnostné pokyny opísané v jednotlivých kapitolách príručky majú za cieľ definovať celý rad správania a povinností, ktoré je potrebné dodržiavať pri vykonávaní rôznych činností, aby sa zabezpečilo, že práca sa bude vykonávať v bezpečných podmienkach pre pracovníkov, zariadenia a okolité prostredie.





Uvedené bezpečnostné predpisy sú určené všetkým pracovníkom, ktorí sú riadne vyškolení, informovaní, poučení a oprávnení vykonávať rôzne činnosti a operácie:

- preprava
- montáž/inštalácia
- fungovanie
- používanie
- údržba
- čistenie
- vyradenie z prevádzky a demontáž
- ktoré predstavujú zamýšľaný spôsob použitia daného výrobku.

1.4 POUŽITÉ SYMBOLY

V príručke sa používa niekoľko symbolov, ktoré upozorňujú čitateľa a zdôrazňujú niektoré obzvlášť dôležité aspekty liečby.

Nasledujúca tabuľka opisuje význam jednotlivých symbolov použitých v príručke.

SYMBOL	VÝZNAM	POZNÁMKY
 Nebezpečenstvo	Nebezpečenstvo	Označuje nebezpečenstvo s rizikom nehody, postihnutia alebo vážneho zranenia, dokonca aj smrti zodpovedného personálu. Venujte osobitnú pozornosť blokom textu označeným týmto symbolom.
 Pozor	Pozor	Predstavuje upozornenie s rizikom zranenia alebo stredne ťažkého zranenia personálu používateľa alebo možného poškodenia výrobku, zariadenia alebo iného osobného majetku kupujúceho/používateľa. Venujte pozornosť blokom textu označeným týmto symbolom.
	Dôležité Upozornenie	Označuje upozornenie alebo poznámku o kľúčových funkciách alebo užitočných informáciách. Venujte pozornosť blokom textu označeným týmto symbolom.
	Pokyny	Označuje povinnú požiadavku, aby si všetci pracovníci (používatelia, pracovníci údržby atď.) prečítali návod na obsluhu a údržbu dodaný s výrobkom a plne mu porozumeli.





Nasledujúca tabuľka opisuje význam rôznych symbolov, ktoré sa môžu objaviť na výrobku.

Typ a umiestnenie symbolu použitého na výrobku nájdete v kapitole 4 príručky.









Výrobok a/alebo jeho súčasti sú označené štítkami a piktogramami, ktoré upozorňujú na všetky zvyškové nebezpečenstvá a následné opatrenia, ktoré treba vykonať v súlade s bezpečnostnými postupmi uvedenými v tejto príručke.

Bezpečnostné značky nadobúdajú rôzne významy v závislosti od ich farby a geometrického tvaru, najmä tieto:

- Nedodržanie bezpečnostných značiek môže viesť k nebezpečným situáciám s možnými škodlivými následkami, ako je vážne zranenie alebo smrť a/alebo poškodenie samotného zariadenia.
- V závislosti od zvyškových rizík rôzneho druhu, ktoré boli pre výrobok identifikované, ho výrobca vybavil značkami nebezpečenstva, výstražnými značkami a značkami povinnosti, ktoré sú definované v súlade s európskymi predpismi o grafických symboloch, ktoré sa majú používať.

VÝZNAM	TVAR	FARBA
Nebezpečenstvo		Žltá
Zákaz		Červená
Povinnosť		Modrá
Informácie		Modrá

TABUĽKA 1

SYMBOL	VÝZNAM	POZNÁMKY
	Všeobecné nebezpečenstvo	Venujte pozornosť nebezpečenstvám špecifikovaným dodatočnými symbolmi
	Nebezpečenstvo ostrých predmetov	Označuje prítomnosť ostrých prvkov; s rizikom poranenia pre zodpovedných pracovníkov/užívateľov. Zodpovední pracovníci/užívateľia musia venovať zvýšenú pozornosť značkám a miestam, kde sa tento symbol nachádza, a dodržiavať bezpečnostné vzdialenosti.
	Nebezpečenstvo horúceho povrchu	Označuje nebezpečenstvo s rizikom poranenia používateľa. Je povinné nosiť vhodný odev, ako sú teplotné rukavice, ochranné okuliare a maska.
	Nebezpečenstvo prítomnosti napätia.	Označuje nebezpečenstvo s rizikom zranenia, dokonca aj smrteľného, pre zodpovedných pracovníkov/užívateľov. V prípade výstrahy dbajte na zvýšenú opatnosť a nevstupujte do priestorov, pokiaľ ste predtým nevypli napätie v oblasti, ktorej sa výstraha týka.
	Nebezpečenstvo pohyblivých častí	Označuje nebezpečenstvo v oblasti (oblastiach) s pohyblivými časťami. Zodpovední pracovníci/užívateľia musia venovať zvýšenú pozornosť značkám a miestam, kde sa tento symbol nachádza, a dodržiavať bezpečnostné vzdialenosti.
	Nebezpečenstvo rozdrvenia rúk	Označuje nebezpečenstvo pri zatváraní mechanických častí zariadenia; s rizikom poranenia zodpovedného personálu/užívateľa. Zodpovední pracovníci/užívateľia musia venovať zvýšenú pozornosť značkám a miestam, kde sa tento symbol nachádza, a dodržiavať bezpečnostné vzdialenosti.
	Nebezpečenstvo vyčnievajúcich materiálov	Zodpovední pracovníci/užívateľia musia venovať zvýšenú pozornosť značkám a miestam, kde je tento symbol uvedený, dodržiavať bezpečnostné vzdialenosti a používať predpísané osobné ochranné prostriedky.
	Nebezpečenstvo spôsobené elektrickým vedením alebo časťami pod napätím	Dávajte pozor, aby ste výrobok nepoužívali v blízkosti elektrických vedení a častí pod napätím. Dodržiavajte vzdialenosť viac ako 15 m od všetkých častí pod napätím.
	Nebezpečenstvo hluku	Tento piktogram označuje nebezpečenstvo spojené s rizikom hluku. Uplatňuje sa na výrobky, na ktoré sa nevzťahuje smernica o hluku. Hladina akustického výkonu A vyžarovaného výrobkom je uvedená v tabuľke technických údajov v tejto príručke.

	Je zakázané používať otvorený oheň	Je zakázané používať otvorený oheň. Chráňte výrobok a/alebo batériu pred teplom a plameňom.
	Zakázané používať v nepriaznivých poveternostných podmienkach	Je zakázané používať výrobok za nepriaznivých poveternostných podmienok, ako je dážď, blesk, krupobitie, sneh atď.
Osobitné upozornenia a zákazy pre batérie		
	Špecifické nebezpečenstvo pre lítium-iónové batérie	Lítium-iónové batérie môžu pri rozobratí, skratovaní, poškodení alebo nesprávnej manipulácii vybuchnúť, spôsobiť požiar alebo nežiaduce tepelné účinky, ako napríklad „tepelný únik“ (*). Nevystavujte ich vode, ohňu ani vysokým teplotám.
	Zákaz kontaktu batérií so zdrojmi tepla	Batérie nevhadzujte do ohňa ani ich nevystavujte pôsobeniu tepelných zdrojov, ako sú ohrievače, plamene, lasery, indukčné zdroje atď.
	Zakázané používať v nepriaznivých poveternostných podmienkach	Používanie batérie za nepriaznivých poveternostných podmienok, ako je dážď, blesk, krupobitie, sneh atď., je zakázané. Batériu neponárajte do kvapalín.
	Zákaz kontaktu batérií so zdrojmi tepla	Batérie nevhadzujte do ohňa ani ich nevystavujte pôsobeniu tepelných zdrojov, ako sú ohrievače, plamene, lasery, indukčné zdroje atď.
	Nevystavujte výrobok zdrojom tepla	Je zakázané vystavovať výrobok akémukoľvek zdroju priameho alebo nepriameho tepla.
	Medzinárodný recyklačný symbol	Označuje, že batéria bola vyrobená z materiálov, ktoré možno recyklovať.
Požiadavky vzťahujúce sa na výrobok, batériu a nabíjačku batérie		
	Povinné prečítanie príručky	Označuje požiadavku, aby si obsluha a pracovníci údržby vždy prečítali príručku pre údržbu a používanie (MUM) pred akoukoľvek činnosťou (vybalenie, montáž/inštalácia, používanie, údržba atď.) a/alebo akoukoľvek interakciou s výrobkom.

(*) Termín tepelný únik označuje nekontrolovaný nárast teploty článku alebo batérie v dôsledku exotermickej reakcie.



POZNÁMKA

Typ a umiestnenie výstražných značiek umiestnených na výrobku nájdete v časti 4.17. V tejto časti sú uvedené a identifikované výstražné značky nebezpečenstva, zákazu a povinnosti a ich vysvetlenia.

1.5 OSOBNÉ OCHRANNÉ PROSTRIEDKY (OOP)

Pracovníci zodpovední za používanie a údržbu, ktorí vykonávajú rôzne činnosti povolené na výrobku, musia používať osobné ochranné prostriedky (OOP), aby sa zabránilo všetkým možným rizikám/poškodeniam vyplývajúcim z vykonávania rôznych činností, ako sú:

- prilba na ochranu hlavy;
- ochranné okuliare alebo maska na ochranu pred úlomkami, prachom alebo nečistotami z procesu;
- bezpečnostné rukavice, topánky a/alebo obuv na ochranu pracovníkov pred nebezpečenstvami, ako je drvenie, rezanie, pílenie atď.;
- slúchadlá s potlačením hluku.

**POZOR**

Oblečenie osôb obsluhujúcich alebo vykonávajúcich údržbu výrobku musí spĺňať základné bezpečnostné požiadavky definované v nariadení 2016/425/EÚ, smernici 89/656/ES a všetkých zákonoch platných v krajine, kde sa výrobok používa.

**NEBEZPEČENSTVO**

Pri vykonávaní prác, pri ktorých môže dôjsť k vymršteniu úlomkov alebo materiálov, ktoré sú nebezpečné pre neho alebo iné osoby pracujúce v blízkosti, musí prevádzkovateľ zabezpečiť alebo požiadať zodpovedné osoby o ochranné štíty alebo iné vhodné bezpečnostné opatrenia.

**NEBEZPEČENSTVO**

Počas prevádzky a údržby musia pracovníci nosiť vhodný pracovný odev, aby sa predišlo nehodám. Aby sa predišlo mechanickým rizikám, ako je ťahanie, zachytenie, strihanie a iné, je zakázané nosiť počas pracovného cyklu a počas údržby doplnky, ako sú náramky, hodinky, šatky prstene alebo retiazky.

**POZOR**

Používateľ/zamestnávateľ je prísne zodpovedný za zabezpečenie toho, aby boli zodpovední pracovníci riadne vyškolení, informovaní a poučení o zvykových rizikách spojených s vykonávaným procesom a aby používali predpísané osobné ochranné prostriedky, ako aj za posúdenie prípadných dodatkov.

SYMBOL	VÝZNAM	POZNÁMKY
	Používanie ochranných okuliarov je povinné.	Označuje požiadavku, aby pracovníci nosili ochranné okuliare. Pri práci s výrobkom a/alebo na mieste spracovania alebo pri údržbe sa musia vždy používať osobné ochranné prostriedky. Ak existuje riziko vymrštenia predmetov alebo materiálu, je predpísané použitie ochrannej clony.
	Ochrana sluchu je povinná.	Označuje požiadavku, aby pracovníci používali chrániče sluchu alebo zátky do uší na ochranu sluchu. Pri práci s výrobkom a/alebo na mieste spracovania alebo pri údržbe sa musia vždy používať osobné ochranné prostriedky.
	Používanie ochranných a izolačných rukavíc je povinné.	Označuje požiadavku, aby pracovníci nosili ochranné a izolačné rukavice. Pri práci s výrobkom a/alebo na mieste spracovania alebo pri údržbe sa musia vždy používať osobné ochranné prostriedky.
	Používanie bezpečnostnej obuvi je povinné.	Označuje požiadavku, aby pracovníci nosili ochrannú obuv. Osobné ochranné prostriedky, ktoré sa majú používať vždy pri práci s výrobkom a/alebo na mieste spracovania alebo údržby.
	Je povinné nosiť vhodné pracovné oblečenie.	Označuje požiadavku, aby pracovníci nosili vhodný ochranný pracovný odev. Pri práci so strojom a/alebo na stavenisku alebo počas údržby sa musia vždy používať osobné ochranné prostriedky.
	Používanie ochrannej prilby je povinné.	Označuje požiadavku, aby pracovníci nosili ochrannú prilbu. Pri práci so strojom a/alebo na stavenisku alebo počas údržby sa musia vždy používať osobné ochranné prostriedky.

**POZNÁMKA**

Tu uvedené osobné ochranné prostriedky musí používateľ doplniť v závislosti od oblasti/miesta/miesta spracovania v poľnohospodárskom prostredí (druh/materiál a spracovávané výrobky atď.), stanovených predpisov a predpisov platných v krajine použitia.



DODATOČNÉ INFORMÁCIE

Podrobný opis „piktogramov“ a „osobných ochranných prostriedkov“ špecificky určených pre dodávaný výrobok sú opísané v rôznych kapitolách tejto príručky.

V tomto odseku sa len uvádza a vysvetľuje význam pojmov „piktogramy“ a „OOP“.

1.6 ZÁKAZ VYKONÁVANIA ÚPRAV

Je zakázané vykonávať akékoľvek úpravy výrobku, najmä úpravy, ktoré by mohli znížiť bezpečnosť výrobku. Predovšetkým je zakázané odstraňovať alebo upravovať ochranné a/alebo bezpečnostné a/alebo signalizačné a/alebo riadiace systémy dodané výrobcom.

Nedodržanie pokynov uvedených v tejto príručke a v sprievodnej dokumentácii zbavuje výrobcu akejkoľvek priamej alebo nepriamej zodpovednosti.

Všetky informácie, ktoré nie sú uvedené v zozname alebo ich nie je možné získať z nasledujúcich stránok, konzultujte priamo s výrobcom.

Je tiež zakázané používať výrobok s komponentmi tretích strán, ktoré neboli pôvodne dodané s výrobkom. To môže viesť k nehodám a/alebo zraneniam, za ktoré výrobca nenesie zodpovednosť.

Upozorňujeme, že ak je výrobok upravený, občianskoprávna a trestnoprávna zodpovednosť výrobcu zaniká.

Úpravy akéhokoľvek druhu, ktoré menia pôvodnú konfiguráciu výrobku tým, že zavádzajú riziká, ktoré výrobca nehodnotil, zbavujú výrobcu akejkoľvek zodpovednosti.

V tomto prípade je výrobca oslobodený od akejkoľvek priamej alebo nepriamej zodpovednosti.

1.7 POUŽÍVANÁ TERMINOLÓGIA A SKRATKY

EXPONOVANÁ OSOBA: (príloha I bod 1.1.1 smernice 2006/42/ES).

Každá osoba, ktorá sa úplne alebo čiastočne nachádza v nebezpečnom priestore.

URČENÉ POUŽITIE: (príloha I bod 1.1.1 smernice 2006/42/ES).

Výrobok používajte v súlade s informáciami uvedenými v návode na použitie.

NEBEZPEČNÁ ZÓNA: (príloha I bod 1.1.1 smernice 2006/42/ES).

Akýkoľvek priestor vo výrobku a/alebo v jeho blízkosti, kde prítomnosť exponovanej osoby predstavuje riziko pre jej zdravie a bezpečnosť

RIZIKO: (príloha I bod 1.1.1 smernice 2006/42/ES).

Kombinácia pravdepodobnosti a závažnosti zranenia alebo poškodenia zdravia v nebezpečnej situácii;

ZVYŠKOVÉ NEBEZPEČENSTVO (Ref. UNI EN ISO 12100:2010).

Nebezpečenstvo, ktoré nemožno odstrániť alebo znížiť konštrukciou a proti ktorému nie je ochrana účinná (čiastočne alebo úplne).

Príručka (kapitola 4) obsahuje zvyškové riziká a informácie, usmernenia a upozornenia/nariadenia na riadenie týchto zvyškových rizík, ktoré musí zákazník/užívateľ zvážiť, prevziať za ne zodpovednosť a riadiť ich.

OCHRANNÉ ZARIADENIE: (príloha I bod 1.1.1 smernice 2006/42/ES).

Zariadenie (iné ako kryt), ktoré znižuje riziko buď samostatne, alebo v kombinácii s krytom;

KRYT: (príloha I bod 1.1.1 smernice 2006/42/ES).

Prvok výrobku používaný špeciálne na zabezpečenie ochrany prostredníctvom materiálnej bariéry;

Príručka (kapitola o bezpečnosti) obsahuje zvyškové riziká a informácie, pokyny a upozornenia/nariadenia na riadenie zvyškových rizík, ktoré musí používateľ zohľadniť (Ref. EN ISO 12100:2010).

Úplný opis použitej terminológie nájdete v definíciách v prílohe I k smernici o strojových zariadeniach 2006/42/ES a v norme EN ISO 12100:2010.

➤ OSOBNÉ OCHRANNÉ PROSTRIEDKY (OOP)

Osobný ochranný prostriedok je akýkoľvek prostriedok určený na nosenie a/alebo používanie pracovníkom na ochranu pred jedným alebo viacerými nebezpečenstvami, ktoré môžu ohroziť bezpečnosť alebo zdravie pri práci, a akýkoľvek predmet alebo príslušenstvo určené na tento účel.

Nepovažujú sa za osobné ochranné prostriedky:

- Bežný pracovný odev a uniformy, ktoré nie sú špeciálne navrhnuté na ochranu bezpečnosti a zdravia pracovníka;
- Vybavenie pre záchranné a pohotovostné služby;
- Osobné ochranné prostriedky ozbrojených síl, policajných síl a pracovníkov služieb verejného poriadku;
- Identifikovateľné ochranné vybavenie špecifické pre cestné vozidlá;
- Športové materiály;
- Materiály na sebaobranu alebo odstrašenie;
- Prenosné zariadenia na zisťovanie a hlásenie nebezpečenstiev a škodlivých faktorov.

➤ UŽÍVATEĽ

Používateľ (zamestnávateľ, spoločnosť, pracovníci spoločnosti atď.) je osoba, ktorá výrobok používa na určené použitie alebo ktorá jeho používanie zverí kompetentným a špeciálne vyškoleným osobám.

V tejto príručke sa pojmy stroj, ako sú definované v článku 2 smernice o strojových zariadeniach 2006/42/ES, výrobok alebo zariadenie používajú ako synonymá.



POZOR!

Čítanie tejto príručky, hoci je vyčerpávajúca, nemôže v žiadnom prípade nahradiť dostatočné skúsenosti obsluhy, a preto je len užitočným pripomenutím technických vlastností a hlavných operácií, ktoré sa majú vykonávať.

1.8 ZÁRUKA

Všeobecné záručné podmienky nájdete na webovej stránke spoločnosti Campagnola v časti, kde je uvedená adresa:

<http://www.campagnola.it/downloads>; alebo pošlite písomnú žiadosť na faxové číslo 39 051752551, prípadne pošlite

e-mail a: „star@campagnola.it“.



POZOR!

V prípade žiadosti o opravu v rámci záruky v súlade s vyššie uvedenými ustanoveniami musí byť k výrobku, ktorý sa má opravovať, vždy priložený riadne vyplnený záručný list spolu s príslušným dokladom o kúpe (faktúra alebo iný dokument s právnou hodnotou).

2. TECHNICKÝ OPIS

2.1 IDENTIFIKÁCIA VÝROBKU

Pre správnu a jasnú identifikáciu výrobku musí byť na štítku výrobku uvedené najmä sériové číslo, ktoré musí byť uvedené v žiadosti o zásah alebo pomoc adresovanej spoločnosti CAMPAGNOLA S.r.l.

Na účely jasnej a jednoznačnej identifikácie sa ďalej uvádza opis údajov na etikete výrobku:

Názov výrobcu: CAMPAGNOLA S.r.l.

Označenie CE: Označenie stroja podľa požiadaviek platných smerníc

Typ: Kód identifikujúci konkrétny typ stroja.

Kód je alfanumerický, pozostáva z dvoch súborov štvormiestnych čísel oddelených bodkou a je štruktúrovaný takto: prvé 4 číslice sú pevné (typ nástroja), druhé 4 číslice predstavujú kód konkrétneho zakúpeného výrobku. Príklad

typu: **LN24.0810**

2.2 TECHNICKÉ ÚDAJE

Tento odsek opisuje technické údaje zakúpeného výrobku.

TECHNICKÉ ÚDAJE	
NÁSTROJ	
Dĺžka tyče	4"
Maximálny rez 4" tyče	Ø 80 mm
Rezná reťaz	29 ks 1/4" článkov
Aktívny bezpečnostný prvok	ÁNO
Nastaviteľná rýchlosť	ÁNO
Rýchlosť reťaze	7,5 m/s
Motor	Bezkartáčový
Výkon motora	500 W
Hmotnosť bez batérie	970 g
Mazanie reťaze	MANUÁLNE
BATÉRIA	
Technológia batérií	Lítium iónové
Menovité napätie	14,4 V
Maximálne napätie	16,8 V
Kapacita	2,5 Ah
Menovitá výstupná energia	36 Wh
Autonómia batérie	Približne 90 rezov s priemerom 6 cm
Čas nabíjania	1,5-2 h
Hmotnosť/váha	242 g
NABÍJAČKA BATÉRIÍ	
Model nabíjačky	KH24-1681420-2E
Vstupné napätie	100-240 Vac ±10 %
Frekvencia	50/60 Hz ±2 Hz
Výstupné napätie pre nabíjanie	16,8V
Typ dobíjacej batérie	Li-Ion
Výstupný prúd I out max	1,42 A
Stupeň ochrany	IP 20
Trieda izolácie	II
Hmotnosť	260 g

Hladina hluku (*)	
Ekvivalentná ekvivalentná hladina akustického tlaku A na pracovisku obsluhy (LpA)	81,2 dB(A), KpA=3 dB(A)
Zistená hladina akustického výkonu (LwA)	94,2 dB(A), KwA=3 dB(A)
Zaručená hladina akustického výkonu (LwA)	102 dB(A)
Úroveň vibrácií (**)	
Prerezávač T-CAT M V1	1,961 m/s ² K=1,5 m/s ²

(*) Ekvivalentná hodnota trvalého akustického tlaku A (LpA) a hodnota akustického výkonu zariadenia (LwA) meraná podľa normy EN ISO 3744

(**) Frekvenčne vážené stredné kvadratické hodnoty vibrácií, ktorým je systém ruka-rameno vystavený, sa merajú podľa noriem EN ISO 5349-1 a 2.

ÚROVEŇ ELEKTROMAGNETICKEJ KOMPATIBILITY

Stroj obsahuje elektronické komponenty, ktoré podliehajú predpisom o elektromagnetickej kompatibilite a sú ovplyvnené vedenými a vyžarovanými emisiami.

Hodnoty emisií sú v súlade s predpismi vďaka použitiu komponentov, ktoré sú v súlade so smernicou o EMC, vhodným pripojeniam a inštalácii v súlade s požiadavkami dodávateľov komponentov.

Stroj preto spĺňa požiadavky smernice o elektromagnetickej kompatibilite (EMC).

2.3 ZASTÚPENIE DOSTUPNÝCH MODELOV

Výrobok možno namontovať na teleskopickú tyč (nie je súčasťou balenia), ktorá dopĺňa jeho funkčnosť a umožňuje vykonávať prerezávanie až do výšky 3 m.

Označenie CE potvrdzujúce zhodu výrobku sa vzťahuje aj na použitie teleskopickej tyče ako zloženého výrobku.

Tabuľka výrobku	
Prerezávač T-CAT M V1 	TELESKOPICKÁ TYČ 140-210 cm (príslušenstvo nie je súčasťou dodávky) 

3. OPIS VÝROBKU

Výrobok, ktorý je predmetom tejto príručky, je elektrický reťazový prerezávač napájaný batériou, ako je uvedené v tabuľke výrobkov vyššie, ktorého povolené použitie je špecifikované v nasledujúcom odseku.

3.1 POVOLENÉ - ZAMÝŠĽANÉ POUŽITIE

Výrobok je určený výlučne na profesionálne použitie v poľnohospodárstve.

Reťazový prerezávač je nástroj určený na rezanie a prerezávanie ovocných sádov, viníc, citrusových sádov, olivových hájov a všetkých rastlín všeobecne. Je schopný rezať maximálny priemer dreveného materiálu uvedený v tabuľke technických údajov v odseku 2.2.

Používanie týchto výrobkov musí byť zverené len vyškolenému a oprávnenému personálu, ktorý má znalosti a zručnosti na zaistenie ich bezpečného a správneho používania.

Školenie a informovanosť obsluhy musia byť zverené skúseným pracovníkom, ktorí sú schopní vypracovať kvalifikovanú teoretickú a praktickú prípravu, aby mohli správne vykonávať všetky technické operácie a správanie, ktoré sú rozhodujúce pre ich vlastnú bezpečnosť a bezpečnosť osôb pracujúcich v oblastiach, kde sa výrobok používa.

Spôsoby použitia uvedené v návode na obsluhu ako nesprávne sa nesmú za žiadnych okolností povoliť.

Nesprávne používanie výrobku a/alebo nevhodná alebo nedostatočná údržba môžu viesť k vážnemu ohrozeniu osôb.

Činnosti opísané v tejto príručke ako zakázané a nepovolené, ktoré samozrejme nemôžu pokrývať celý rozsah možných "nepovolených použití" výrobku, sú však „rozumne“ predvídateľné a mali by sa považovať za absolútne zakázané.

Výrobok používajte len zo zeme v bezpečnej a stabilnej polohe, čím zabezpečíte dokonalú a stabilnú rovnováhu počas používania a manipulácie.

Výrobok nepoužívajte, ak neisto balansujete na klzkom povrchu (napr. na svahoch a/alebo mokrej tráve) alebo všade tam, kde nie je možné udržať stabilnú rovnováhu (napr. na strmých svahoch).

Je zakázané pracovať za nepriaznivých poveternostných podmienok, ako je hmla, silný dážď, silný vietor, krupobitie, sneh, ľad, búrka (riziko úrazu elektrickým prúdom).

Výrobok je zakázané používať na rezanie malých kríkov a krovín alebo na rezanie, ktoré by mohlo spôsobiť riziko zamotania do rezacieho zariadenia, ako aj riziko vymrštenia materiálu smerom k obsluhu alebo zablokovania rezacieho zariadenia s rizikom straty rovnováhy.

Rezanie alebo prerezávanie sa musí vykonávať pomocou „rovnej“ časti tyče.

Aby sa zabránilo poškodeniu majetku a/alebo osôb, je zakázané používať špičku prerezávača na rezanie alebo prerezávanie.

Rezanie sa musí vykonávať v súlade s maximálnymi reznými rozmermi uvedenými v tabuľke technických údajov zakúpeného výrobku a len s dreveným materiálom.

Je zakázané rezať konáre, ktoré sú väčšie ako maximálny povolený priemer uvedený v tabuľke technických údajov.

Na zabezpečenie ergonomických pracovných podmienok sa vyhnite rezaniu nad výškou ramien. Neorezávajte nad výškou ramien, aby ste sa vyhli nevhodným ergonomickým pracovným podmienkam, ktoré by mohli časom spôsobiť posturálne nebezpečenstvo pre obsluhu.



POZOR

- **Akékoľvek iné použitie je potrebné považovať za nesprávne, a teda potenciálne nebezpečné pre bezpečnosť obsluhy, ako aj za stratu zodpovednosti výrobcu a zmluvnej záruky.**
- **Ak sa výrobok používa na iné ako uvedené účely, môže sa vážne poškodiť a spôsobiť škody na majetku a osobách.**

Akékoľvek iné použitie alebo rozšírenie použitia nad rámec použitia určeného výrobcom je zakázané a nezodpovedá účelu určenému výrobcom, a preto výrobca nemôže prevziať žiadnu zodpovednosť za prípadné škody z toho vyplývajúce.

3.2 NEPOVOLENÉ POUŽITIE

Výrobok sa môže používať len na účely výslovne určené výrobcom.

Najmä:

- nepoužívajte výrobok v iných prostrediach a na iné účely, ako sú opísané v odseku 3.1;
- nepoužívajte výrobok v prostredí klasifikovanom ako čiastočne alebo úplne horľavé alebo s rizikom výbuchu;
- nepoužívajte výrobok, pokiaľ ste neboli riadne vyškolení, informovaní, poučení a oprávnení na jeho používanie;
- nepoužívajte výrobok bez dodržania pokynov/indikácií uvedených v odseku 1;
- nepoužívajte výrobok v rozpore s požiadavkami uvedenými v kapitole 4 „Bezpečnosť“;
- nepoužívajte výrobok v iných podmienkach prostredia, ako sú uvedené v príručke;
- nepoužívajte výrobok pomocou iných ako dodaných alebo určených nástrojov alebo kombinácií.
- nepoužívajte výrobok v domácom, komerčnom a/alebo lesnom prostredí.

Akékoľvek iné použitie je potrebné považovať za nesprávne a výrobcom zakázané, a teda potenciálne nebezpečné pre bezpečnosť obsluhy a tretích osôb.



POZOR

Používanie výrobku na účely, ktoré nie sú určené výrobcom, predstavuje nesprávne použitie. V takom prípade nenesieme žiadnu zodpovednosť za škody na majetku a/alebo osobách. Okrem toho sú všetky záruky akéhokoľvek druhu neplatné.

Výrobca nenesie žiadnu zodpovednosť v prípade poškodenia výrobku v súvislosti s dodávkou v dôsledku neoprávnených úprav alebo údržby vykonanej personálom, ktorý nebol riadne informovaný, vyškolený a poučený.

3.3 ZLOŽENIE VÝROBKU

V nasledujúcej časti je znázornené zloženie výrobku (*), ako je znázornené na obr. 2, pričom v tabuľke sú uvedené názvy jednotlivých prvkov výrobku s ich funkčným opisom.

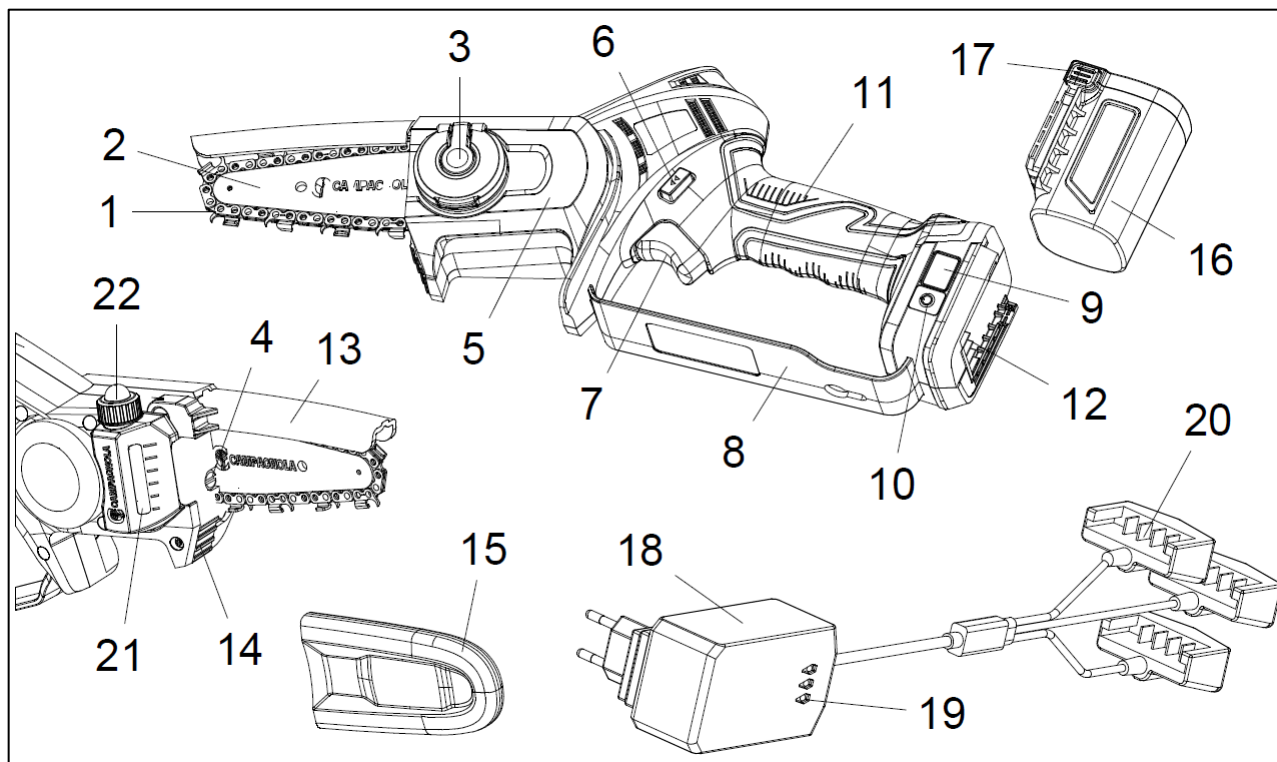

Obr. 1

Poz.	Názov	Funkcia
1	Reťaz	Reže konáre, poľená atď.
2	Rezacia tyč	Vedie reťaz.
3	Poistná matica	Blokuje tyč
4	Nastavovacia skrutka	Nastavuje napnutie reťaze.
5	Predný kryt	Chráni pastorok a reťazovú tyč
6	Bezpečnostná poistka	Funguje ako blokovanie spustenia
7	Ovládacia páčka	Stlačením sa ovláda spustenie.
8	Chránič rúk	Chráni ruku operátora pred kontaktom s reťazou.
9	Displej	Signalizuje, či je nástroj zapnutý, alebo vypnutý, a zobrazuje informácie o stave nástroja a batérie.
10	Hlavný vypínač	Zapína a vypína nástroj
11	Rukoväť	Umožňuje manipuláciu s výrobkom
12	Konektor batérie	Umožňuje pripojenie nástroja k batérii.
13	Ochrana reťaze	Chráni obsluhu pred spätným rázom.
14	Nárazníky	Podopiera prerezávač na konári počas používania.
15	Kryt tyče	Toto je ochranný kryt reťaze (v pokojnom stave)
16	Batéria	Umožňuje fungovanie nástroja.
17	Uvoľňovacie klapky	Umožňujú vloženie/vyňatie batérie z nástroja.
18	Nabíjačka batérií	Slúži na nabíjanie až troch batérií súčasne.
19	Svetelné LED indikátory	Informujú o stave nabitia batérií.
20	Nabíjacie konektory	Umožňujú spojenie medzi nabíjačkou a batériou
21	Nádrž na olej	Obsahuje olej na mazanie reťaze a tyče.
22	Uzáver s čerpadlom	Umožňuje manuálne mazanie reťaze a uzatvára nádrž na olej.

3.4 PRÍSLUŠENSTVO

V tomto odseku sú popísané komponenty príslušenstva, ktoré sa môžu dodávať s výrobkom, ak je to vhodné. Nižšie sú uvedené diely príslušenstva pre výrobok, na ktorý sa vzťahuje táto príručka a ktorý sa dodáva v balení:

- Stručný návod,
- Záručný list,
- Vyhlásenie o zhode,
- Súprava vybavenia,
- Pilník na ostrenie reťaze
- 60 ml fľaštička na mazací olej.

3.5 VŠEOBECNÉ PREVÁDZKOVÉ CHARAKTERISTIKY

Tento odsek opisuje všeobecné prevádzkové vlastnosti zakúpeného výrobku.

DISPLEJ na nástroji zobrazuje informácie o stave prerezávača a batérie. Pozri obrázok nižšie.

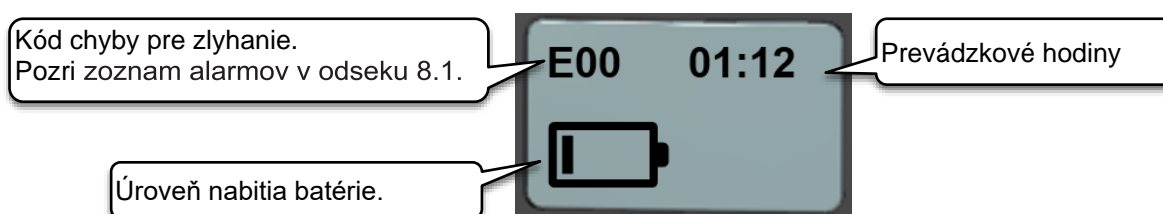

OPIS FUNKCIÍ:

➤ VYPÍNAČ ZAPNUTIA/VYPNUTIA PREREZÁVAČA

Funkcie súvisiace s tlačidlom zapnutia sú uvedené nižšie.



Zapnutie: Po pripojení batérie je displej vypnutý. Dlhým stlačením tlačidla napájania sa zapne displej, čo sa potvrdí vydaním dvoch zvukových pípnutí.



Vypnutie: Pri zapnutom displeji spôsobí dlhší tlak na tlačidlo zapnutia vypnutie nástroja, čo sa potvrdí vypnutím displeja.

➤ VARIABILNÁ RÝCHLOSŤ

Zmena rýchlosti reťaze sa dosiahne stlačením ovládacej páčky, ako je uvedené nižšie.

A. Stlačte ovládaciu páčku čiastočne nadol, aby ste dosiahli maximálnu rýchlosť reťaze.

B. Úplne stlačte ovládaciu páčku, aby ste dosiahli maximálnu rýchlosť reťaze.



➤ AUTOMATICKÉ VYPNUTIE

Pri zapnutom prerezávači sa pri nečinnosti na ovládacej páčke po dobu 5 minút alebo dlhšiu výrobok automaticky vypne.

3.6 POUŽÍVÁNIE BATÉRIÍ

Nasledujúca časť obsahuje všeobecné informácie a predpisy, ktoré sa musia v každom prípade dodržiavať pre správne používanie batérií.



Lítium-iónové batérie môžu pri rozobratí, skratovaní, poškodení alebo nesprávnej manipulácii vybuchnúť, spôsobiť požiar alebo nežiaduce tepelné účinky, ako napríklad „tepelný únik“. Nevystavujte ich vode, ohňu ani vysokým teplotám.

Batéria je porovnateľná so „zásobníkom“, z ktorého výrobok, ku ktorému je pripojená, čerpá elektrickú energiu potrebnú na svoju prevádzku.



POZNÁMKA:

Termín batéria alebo akumulátor sa v tejto časti môže používať ako synonymum.

Batéria pozostáva z lítium-iónových článkov na báze lítiovej chémie s paralelne zapojenými modulmi vrátane riadiaceho systému a kontroly hlavných premenných, ktoré sa podieľajú na dokonalom fungovaní batérie počas nabíjajúcich a vybíjajúcich cyklov.

Technológia lítium-iónových batérií sa rozšírila a čoraz viac sa používa v náradí, záhradnej technike a mnohých ďalších aplikáciách práve preto, že dokáže ponúknuť vysokú energetickú kapacitu v kompaktnom balení.

Používanie lítium-iónových batérií má preto množstvo výhod, ale zahŕňa aj situácie, ktoré treba vždy zohľadniť, a to aj vzhľadom na skutočnosť, že technológia lítium-iónových batérií sa neustále vyvíja. Preto môžu mať staršie batérie nižší výkon/kritický stav:

- buď v dôsledku toho, že batéria je stará alebo zastaraná;
- ak sa nedodržia základné pravidlá skladovania a správy batérií.

Okrem zastarávania sú hlavnými príčinami kritickosti lítiových batérií tieto javy:

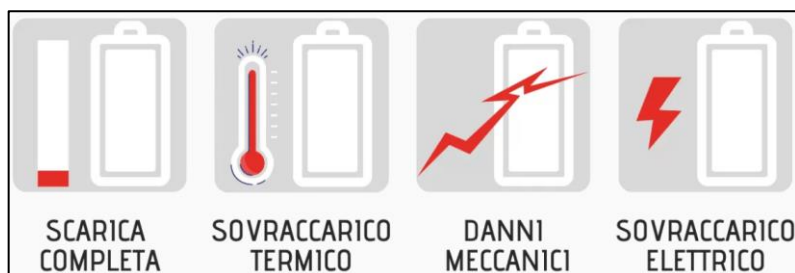

Vzhľadom na výhody a nevýhody lítium-iónových batérií je dobré vedieť, že batérie majú obmedzenú životnosť od okamihu, keď opustia továreň, ale dá sa urobiť niečo pre to, aby boli čo najúčinnnejšie čo najdlhšie.

Základné pravidlá pre lepšiu účinnosť batérie sú nasledovné:

- Na dosiahnutie maximálnej kapacity sa odporúča batériu prvýkrát úplne nabiť.
- Potom je lepšie vyhnúť sa častému a/alebo čiastočnému dobíjaniu.
- Vykonajte úplný cyklus vybíjania, ale každých 30 cyklov nabíjania/vybíjania.
- Lítium-iónová batéria zostáva funkčná, ak sa často používa, preto by sa mala udržiavať v „tréningu“.
- Ak batériu nebudete dlhší čas používať, najlepšie je odpojiť ju od zariadenia a uložiť na chladné miesto. Pamätajte, že chemický zloženie batérie sa menej degraduje (oxiduje), keď je nabitá približne na 40 %; preto by ste ju nikdy nemali nechávať úplne vybitú.
- Nezabudnite, že hlavným nepriateľom lítium-iónovej batérie je teplo, pretože spôsobuje jej rýchlejšie starnutie a ďalšie problémy, ako napríklad tepelné vybitie. Z týchto dôvodov sa odporúča nenechávať ju so zariadením na priamom slnečnom svetle alebo v obzvlášť horúcom prostredí a po ukončení nabíjacieho cyklu ju odpojiť od nabíjačky.
- Odporúčame kontakty pravidelne čistiť plastovou kefkou so štetinami (napr. polyesterovou alebo podobnou) a uistiť sa, že nie sú vyrobené z kovového materiálu, aby sa maximalizovala účinnosť kontaktov v priebehu času.
- Nabíjajte v prostredí s teplotou od 0 °C do 45 °C.



POZNÁMKA: odhadovaná účinnosť batérie po 500 nabíjajúcich cykloch je 90 %.

Silne používané batérie sa odporúča vymeniť po 2 - 3 rokoch, a to aj z dôvodu optimalizácie funkčnosti zariadení s lítiovými batériami s novšou technológiou.

Pozri tiež ods. 1.4, TABUĽKA 1, časť "Osobitné upozornenia a zákazy pre batérie".

NEBEZPEČNÉ ZNEUŽÍVANIE

- Vyhnite sa preťaženiu. Systém výrobku a batérie nedovoľuje vybitie batérie na viac ako 80 %, takže po vybití batérie je potrebné dobitie zvukovým a vizuálnym signálom.
- K tejto batérii nepripájajte nežiadúce nabíjačky.
- Ak je konektor chybný alebo poškodený, nepripájajte ho násilím.
- Ak je batéria zjavne mechanicky, elektricky alebo pripojením poškodená, na kontaktoch je materiál (blato alebo iný) a/alebo do nej vnikla voda, nenabíjajte ju.
- Je zakázané používať výrobok, ak je teplota okolia mimo povolených limitov.
- Je zakázané používať batériu na napájanie iných výrobkov.
- Je zakázané odpojiť konektor batérie, keď je výrobok zapnutý a/alebo v prevádzke alebo počas nabíjania.
- Je zakázané ponechávať batériu vystavenú poveternostným vplyvom a/alebo zdrojom tepla.
- Vyhnite sa čisteniu vysokotlakovými tryskami alebo mechanickými kefami, ktoré môžu poškodiť kryt alebo kontakty.
- Vyhnite sa mechanickým nárazom.



Konektory batérie musia byť vždy v bezchybnom stave. V prípade poruchy, poškodenia, oxidačných javov, poškodenia izolácie atď. je nevyhnutné vymeniť celú batériu.

Nepokúšajte sa o provizórne opravy, ktoré by mohli spôsobiť nebezpečné skraty alebo úrazy elektrickým prúdom.

ĎALŠIE POŽIADAVKY NA POZORNOSŤ

Nabíjajte len pomocou nabíjačiek určených výrobcom.

Nabíjačka, ktorá je vhodná pre jeden typ batérie, môže pri použití s iným typom batérie spôsobiť nebezpečenstvo požiaru.

Výrobky používajte len s batériami, ktoré sú špeciálne definované pre dodávaný výrobok.

Použitie iných, neurčených batérií môže viesť k riziku poškodenia alebo požiaru alebo urýchliť starnutie batérie.

Ak sa batéria nepoužíva, mala by byť uložená oddelene od predmetov, ako sú papiere, mince, kľúče, špendlíky/uzly, skrutky alebo iné malé kovové predmety, ktoré by mohli vytvoriť spojenie medzi pólmí.

Skratovanie svoriek môže spôsobiť popáleniny alebo požiar.

Za neobvyklých podmienok sa z batérie môžu vyliť/vyliali kvapaliny, preto je potrebné zabrániť akémukoľvek kontaktu osôb a/alebo častí tela s nimi. V prípade náhodného kontaktu s očami, rukami atď. je potrebné ich umyť vodou a vyhľadať lekára.

Kvapaliny vytekajúce z batérie môžu spôsobiť podráždenie a/alebo popáleniny.

Nepoužívajte poškodenú alebo upravenú batériu alebo výrobok.

Poškodené alebo upravené batérie môžu vykazovať nepredvídateľné správanie, ktoré môže viesť k požiaru, výbuchu alebo riziku zranenia/nehody.

Nevystavujte batériu ohňu ani nadmerným teplotám.

Vystavenie ohňu alebo teplotám nad 80°C (176 °F) môže viesť k výbuchu.

Je absolútne zakázané opravovať/otvárať batériu.

Kedže ide o hermeticky uzavretý výrobok, je zakázané, aby sa ktokoľvek pokúšal opravovať alebo vymieňať časti batérie, inak hrozí nebezpečenstvo úrazu/nehody, riziko požiaru, úrazu elektrickým prúdom, výbuchu, kontaktu s korozívnymi kvapalinami, tepelných účinkov atď.



POZOR!

DLHODOBÉ VYRADENIE Z PREVÁDZKY

Pred vyradením batérie z prevádzky na dlhší čas (napr. max. 3 mesiace) ju úplne nabite a dodržiavajte teplotné limity pre skladovanie a uchovávanie.



POZOR!

OPĀTOVNÉ UVEDENIE DO PREVÁDZKY PO DLHOM OBDOBÍ NEČINNOSTI

Pred použitím, po dlhšej dobe nepoužívania (alebo po 3 mesiacoch nepoužívania) vykonajte úplné nabitie.

3.7 POUŽÍVANIE NABÍJAČKY BATÉRIÍ

Táto časť obsahuje všeobecné informácie a predpisy, ktoré je potrebné dodržiavať v každom prípade pre správne používanie dodanej nabíjačky, ktorá je určená len na profesionálne použitie na nabíjanie dodaných a schválených batérií.

Nabíjačka môže byť zdrojom nebezpečenstva, ak s ňou nesprávne manipuluje nevyškolený personál alebo ak sa používa spôsobom, ktorý nie je v súlade s predpismi.

Nabíjačku možno považovať za bezpečnú, ak sú splnené tieto podmienky:

- Nabíjačka je nepoškodená a pripojovací kábel a zástrčka sú v perfektnom stave.
- Nabíjačka je čistá a suchá.
- Batérie sú úplne vložené do nabíjacích otvorov nabíjačky.

Pred použitím výrobku skontrolujte neporušenosť všetkých jeho častí. Ak nájdete poškodené alebo zlomené súčasti, nabíjačku nepoužívajte a pred použitím nechajte výrobok opraviť.

Servis a opravu nabíjačky smie vykonávať len autorizovaný personál, ktorý bol osobitne poučený o príslušných nebezpečenstvách.



NEBEZPEČENSTVO

V prípade poškodenia nabíjačky:

- **Poškodených miest sa nedotýkajte.**
- **Odpojte sieťovú zástrčku zo zásuvky.**
- **Zavolajte elektrikára.**

Tento výrobok nesmú používať osoby (vrátane detí) s obmedzenými fyzickými, zmyslovými alebo duševnými schopnosťami alebo s nedostatkom skúseností a znalostí.

Nabíjačku nesmú používať deti alebo osoby, ktoré nie sú schopné prečítať a pochopiť návod, pokiaľ nie sú pod prísny dohľadom zodpovednej osoby, ktorá môže zaručiť jej bezpečné používanie.

Nabíjačku batérií prevádzkujte v suchom prostredí chránenom pred dažďom, ľadom, snehom, vetrom alebo vysokou vlhkosťou a v rámci povolených a očakávaných limitov prostredia.

Miesto, kde sa nabíjačka používa, musí byť čisté, chladné, suché a nesmie byť vystavené mrazu a/alebo priamemu slnečnému žiareniu alebo nadmerným teplotám.

Uistite sa, že je priestor okolo nabíjačky dostatočne vetraný.

Teplota skladovania	+0°C ÷ +50°C
Okolité teplota počas nabíjania	+5°C ÷ +45°C
Teplota používania	+0°C ÷ +45°C

Používanie výrobku za iných ako uvedených podmienok nie je povolené. Pokyny týkajúce sa prostredia inštalácie a používania nájdete aj v odseku 4.7.

Napájacieho kábla, predlžovacieho kábla a jeho zástrčky sa treba dotýkať suchými rukami a dbať na to, aby sa na tele alebo v jeho okolí nenachádzali mokré a/alebo vlhké časti, ktoré by mohli predstavovať riziko pre osobu.

Pred pripojením nabíjačky k elektrickej sieti sa uistite, že nabíjačka zodpovedá údajom na nabíjačke (pozri odsek 2.2 „Technické údaje“).

Pre vyššiu elektrickú bezpečnosť sa odporúča pripojiť nabíjačku s diferenciálnym spínačom (30 mA, 30 ms).



POZOR

Počas nabíjania môže nesprávne sieťové napätie alebo sieťová frekvencia spôsobiť prepätie v nabíjačke. Môže dôjsť k poškodeniu nabíjačky batérií.

Uistite sa, že sieťové napätie a sieťová frekvencia zodpovedajú údajom na typovom štítku nabíjačky.

Nabíjačku uchovávajte mimo dosahu kancelárskych sponiek, mincí, kľúčov, klincov, skrutiek alebo iných malých kovových predmetov (vrátane železných pilín a/alebo kovov všeobecne), ktoré by mohli spôsobiť spojenie medzi kontaktmi batérie alebo nabíjačky. Skrat medzi batériou alebo nabíjacími kontaktmi môže spôsobiť popáleniny a požiare.

Nabíjačka sa musí používať stabilne na stole a/alebo na rovnom povrchu, nie na pohybujúcich sa predmetoch alebo vozidlách.

Nabíjačku umiestnite tak, aby vložená batéria nemohla vypadnúť.

Po dokončení nabíjania batériu vždy vyberte z nabíjačky.

Používanie nabíjačiek batérií na iné ako povolené účely môže viesť k nebezpečným situáciám.



NEBEZPEČENSTVO

Ak sa nabíjačka určená pre jeden typ batérie používa s inými typmi batérií, hrozí nebezpečenstvo požiaru a/alebo výbuchu s následkom vážneho alebo smrteľného zranenia a škody na majetku a/alebo osobách.

Nasledujúca tabuľka opisuje význam rôznych symbolov, ktoré sa môžu nachádzať na nabíjačke.

Nedodržanie bezpečnostných symbolov a značiek môže viesť k nebezpečným situáciám s možnými škodlivými následkami, ako sú vážne zranenia alebo smrť a/alebo poškodenie samotného zariadenia.

SYMBOL	VÝZNAM
	Označuje nebezpečenstvo s rizikom poranenia, dokonca smrteľného, pre personál kupujúceho a/alebo zodpovedných pracovníkov/užívateľa. Riziko úrazu elektrickým prúdom a/alebo úrazu elektrickým prúdom.
	Zariadenia triedy II - 417-IEC-5172 Dvojitá izolácia
	Len na použitie v interiéri
	Jednosmerný prúd - 417-IEC-5031
	Striedavý prúd - 417-IEC-5032
	Poistka
	Ochranné uzemnenie - 417-IEC-5019
	Spínaný napájací zdroj (SMPS)
	Bezpečnostný transformátor chránený proti skratu.
	Plus: kladná polarita - 417-IEC-5005
	Mínus: záporná polarita - 417-IEC-5006
	Likvidácia recyklovateľných materiálov
	Podľa smernice 2012/19/EÚ o OEEZ, ak je zakúpené zariadenie označené symbolom na boku, znamená to, že výrobok sa po skončení životnosti musí zbierať oddelene od ostatného odpadu. Elektrické nástroje, elektronické zariadenia a batérie nevyhadzujte do domového odpadu.

NEBEZPEČNÉ ZNEUŽÍVANIE

- Výrobok nepoužívajte, pokiaľ nebol správne nainštalovaný v súlade s platnými predpismi a s príslušnými bezpečnostnými zariadeniami pre daný typ inštalácie.
- nepoužívajte výrobok v prípade poruchy napájania alebo v prípade závažných nedostatkov pri údržbe alebo po úpravách či zásahoch;
- nepoužívajte výrobok na nabíjanie iných ako povolených batérií;
- počas používania a nabíjania nezakrývajte viacero nabíjačiek ani nabíjačku nezakrývajte;

- nepoužívajte výrobok vonku alebo v iných ako povolených podmienkach prostredia;
- nepoužívajte výrobok v daždi alebo vo vlhkom a/alebo vonkajšom prostredí;
- nepoužívajte nabíjačku v prostredí, ktoré je úplne alebo čiastočne klasifikované ako prostredie s nebezpečenstvom požiaru alebo výbuchu;
- je zakázané používať nabíjačku ako základňu pre akékoľvek predmety a v blízkosti nabíjačky je tiež zakázané mať nádoby s tekutinami;
- nezakrývajte nabíjačku ani na ňu nekladte žiadne predmety;
- neumiestňujte nabíjačku na batériu;
- nabíjačku nemeňte ani neotvárajte;
- do otvorov nabíjačky nekladajte žiadne predmety;
- nespájajte elektrické kontakty nabíjačky s kovovými predmetmi ani ich neskratujte.
- zabezpečte, aby sa v blízkosti batérie nenachádzali žiadne iskry alebo zdroje vznietenia; počas nabíjania batérie môžu uvoľňovať výbušné plyny;
- nepoužívajte výrobok v rozpore s regulačnými a/alebo legislatívnymi požiadavkami alebo požiadavkami uvedenými v tejto príručke.

4. BEZPEČNOSŤ

4.1 VŠEOBECNÉ INFORMÁCIE

Zákazník je povinný poučiť personál zodpovedný za používanie výrobku o rizikách nehôd, bezpečnostných zariadeniach a všeobecných pravidlách prevencie nehôd stanovených smernicami EÚ a právnymi predpismi krajiny, v ktorej sa výrobok používa.

Zodpovední pracovníci musia poznať vlastnosti výrobku.

Musíte si tiež prečítať túto príručku a všetky príručky uvedené v kapitole 10 (Prílohy) v plnom rozsahu.

Inštaláciu a údržbu musí vykonávať kvalifikovaný personál.



NEBEZPEČENSTVO

Neoprávnená manipulácia s jednou alebo viacerými časťami výrobku alebo ich výmena, používanie príslušenstva, ktoré mení spôsob používania výrobku, a používanie iných ako odporúčaných náhradných dielov sa môže stať príčinou rizika poranenia.

Inštaláciu a údržbu výrobku smie vykonávať len vyškolený a riadne kvalifikovaný personál, ktorý je oboznámený s elektrickými, mechanickými a pneumatickými technickými znalosťami a všetkými predpismi platnými na mieste alebo v krajine, kde sa výrobok používa.

4.2 PLATNÉ SMERNICE A TECHNICKÉ NORMY

Každý výrobok určený pre krajiny Európskej únie (EÚ) alebo krajiny, ktoré majú s EÚ dohodu o právnych predpisoch týkajúcich sa výrobkov, sa dodáva s vyhlásením o zhode v súlade so smernicou 2006/42/ES o strojových zariadeniach.

Keďže sa na nástroj vzťahuje príloha IV, výrobca uplatňuje postup preskúmania pre typovú skúšku ES, ako sa uvádza v prílohe IX, a interné kontroly výroby výrobku, ako sa uvádza v prílohe VIII k smernici 2006/42/ES.



POZNÁMKA:

V prípade dodávok výrobkov do oblastí mimo EÚ, ak nie je medzi stranami zmluvne dohodnuté inak, spoločnosť CAMPAGNOLA S.r.l. na účely návrhu a výroby výrobku dodržiava v príslušných častiach a v súlade s najnovšími poznatkami normy ISO, IEC, ktoré sa na výrobok vzťahujú.

Výrobok bol navrhnutý, vyrobený a testovaný v súlade s týmito smernicami EÚ:

- Smernica 2006/42/ES o aproximácii právnych predpisov členských štátov týkajúcich sa strojových zariadení.
- Smernica 2014/30/EÚ o elektromagnetickej kompatibilite (pre výrobky, ktoré pod ňu spadajú)
- Smernica o hluku 2000/14/ES-2005/88/ES
- Smernice 2012/19/EÚ a 2011/65/EÚ
- Technické normy uvedené vo vyhlásení o zhode.

4.3 IDENTIFIKÁCIA VÝROBKU

Dodáva sa spolu s výrobkom:

- > Vyhlásenie o zhode podľa smernice 2006/42/ES
- > Vyhlásenie o zhode podľa smernice 2014/30/EÚ
- > Vyhlásenie o zhode podľa smerníc 2000/14/ES a 2005/88/ES
- > Vyhlásenie o zhode podľa smerníc 2012/19/EÚ a 2011/65/EÚ
- > Výrobok je vybavený výrobným štítkom, ako je uvedené v ods. 4.4

4.4 OZNAČENIE CE

Ku každému výrobku je pripevnený identifikačný štítok/nálepka CE (obrázok 2).

Model, výrobné číslo a rok výroby nájdete na štítku CE s menom výrobcu, ktorý je pripevnený na výrobku. Štítok CE je pripevnený na výrobku/nástroji a sú na ňom uvedené tieto údaje a symboly:

- 1 Označenie súladu so smernicou 2006/42/ES;
- 2 Názov spoločnosti a úplná adresa výrobcu/producenta;
- 3 Všetci pracovníci, ktorí sa podieľajú na používaní a/alebo údržbe výrobku, si musia povinne prečítať návod na používanie a údržbu.
- 4 Označenie nástroja.
- 5 Typ výrobku: Designazione del tipo / codice di vendita.
- 6 Výrobné číslo.
- 7 Rok výroby, t. j. rok, v ktorom bol výrobný proces ukončený;
- 8 Informácie podľa smernice 2012/19/EÚ o „OEEZ“: Elektrický a elektronický odpad môže obsahovať látky, ktoré sú nebezpečné pre životné prostredie a ľudské zdravie, a preto by sa nemal likvidovať spolu s domovým odpadom, ale mal by sa zhromažďovať oddelene na príslušných zberných miestach.
- 9 Napájacie napätie výrobku.

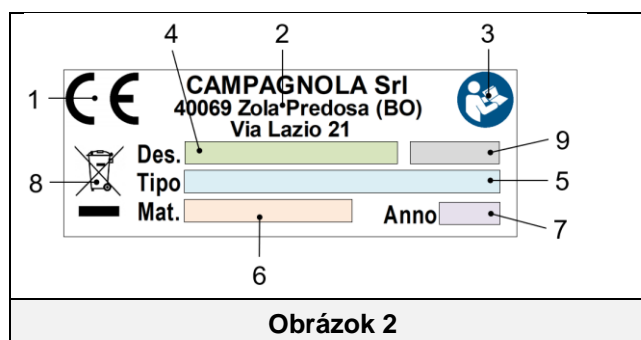

Obrázok 2

DÔLEŽITÉ!

Pre správnu a jasnú identifikáciu výrobku je potrebné uviesť typ, sériové číslo a rok výroby uvedené na výrobnom štítku a uviesť ich v každej žiadosti o zásah, servis alebo náhradné diely zaslanej spoločnosti Campagnola Srl.

DÔLEŽITÉ!

Označenie CE je jedinečné a potvrdzuje súlad výrobku so smernicou o strojových zariadeniach a inými platnými smernicami v súlade s podmienkami stanovenými a uvedenými v tomto návode. V prípade stroja/výrobku pozostávajúceho z viacerých častí sa na výrobok pripevní štítok/štítk CE a na identifikačný štítok na jednotku, ktorá ho tvorí (napr. ATRA.xxxx), aby sa identifikovala.

DÔLEŽITÉ!

Zákazník je povinný skontrolovať neporušenosť štítku/etikety CE.

Používateľ je povinný vymeniť štítok CE a/alebo výstražné etikety, ktoré sú nečitateľné z dôvodu opotrebovania.

Je absolútne zakázané odstraňovať štítky/nálepky na výrobku.

Spoločnosť Campagnola S.r.l. odmieta akúkoľvek zodpovednosť za bezpečnosť výrobku v prípade nedodržania tohto zákazu.

4.5 LIMITY POUŽITIA

Výrobok je určený na použitie a prevádzku, ktoré sú opísané v kapitole 3 tejto príručky.

Použitie nevhodného alebo nesympatického materiálu v pracovnom rozsahu výrobku môže spôsobiť vážne poškodenie a narušiť jeho správnu funkciu.

4.6 NEBEZPEČNÉ ZÓNY

Predmetný výrobok je určený na používanie kvalifikovaným personálom, ktorý je riadne poučený o jeho používaní a ktorý je oboznámený so situáciami/problémami súvisiacimi s používaním výrobkov s reznými čepeľami v poľnohospodárskom a profesionálnom sektore a ktorý si je vedomý vlastností a rizík prítomných v pracovnom prostredí.

Predmetný výrobok sa vyznačuje zostavami a časťami, ktoré sa považujú za nebezpečné. Všetky oblasti, ktoré sa považovali za nebezpečné, s výnimkou oblastí rezania, boli riadne chránené.

Riziko rezania, strihania a odierania zostáva vo vzťahu k zóne rezania.

Dodržiavajte dostatočnú vzdialenosť od reznej plochy a ohradte pracovný priestor, ak existuje riziko, že sa tretie osoby dostanú do kontaktu s reznou plochou.

S cieľom obmedziť riziká v nebezpečných oblastiach boli prijaté vhodné preventívne a ochranné opatrenia. Dodržiavajte pokyny týkajúce sa postupov a osobných ochranných prostriedkov uvedené v tejto príručke.

4.7 PREVÁZKOVÉ PODMIENKY PROSTREDIA

Prostredie, v ktorom sa výrobok používa, je vonkajšie prostredie chránené pred agresívnymi faktormi, ako sú korozívne výpary alebo zdroje nadmerného tepla.

Ak nie je uvedené inak, výrobok je určený na používanie v nasledujúcich podmienkach prostredia:

- Pod 1000 m nad morom.
- Okolitá teplota od 5 °C do + 45 °C. (24-hodinový priemer ≤ 35 °C)
- Relatívna vlhkosť 30 % až 85 % bez kondenzácie.
- Teplota materiálu, ak je to vhodné < 45° C.

Používanie výrobku a radiacích systémov za iných ako uvedených podmienok nie je povolené.

Predovšetkým nesmie byť prítomné prostredie inštalácie a používania:

- Vystavené korozívnym výparom;
- Vystavené nadmernej vlhkosti (nad 80 %) a rýchlym zmenám vlhkosti;
- Vystavené nadmernej prašnosti;
- Vystavené abrazívnemu prachu;
- Vystavené olejovým výparom;
- Vystavenie výbušným prachovým a/alebo plynovým zmesiam;
- Vystavené slanému vzduchu;
- Vystavené vibráciám, nárazom alebo abnormálnym otrasom,
- Vystavené poveternostným vplyvom mimo povolených limitov alebo kvapkanie;
- Vystavené vysokým alebo rýchlym zmenám teploty (viac ako 5K/h)
- Vystavené prítomnosti jadrového žiarenia

POZNÁMKA: Prevádzkové podmienky okolitého prostredia pre batériu (zásuvnú) nájdete aj v požiadavkách v odseku 3.6.

4.8 VIBRÁCIE

Výrobok bol navrhnutý a skonštruovaný tak, aby sa riziká spôsobené vibráciami prenášanými výrobkom znížili na minimum.

Vibrácie spôsobené týmto výrobkom v závislosti od spôsobu jeho používania, v súlade s poskytnutými informáciami a platnými predpismi, nie sú nebezpečné pre zdravie obsluhy.

Hodnoty úrovne vibrácií vyjadrené v m/s^2 sú uvedené v odseku 2.2 v časti technických údajov tejto príručky.



POZOR

Nadmerné vibrácie môžu byť spôsobené len mechanickou poruchou, čo znamená, že výrobok sa nesmie používať a musí sa okamžite nahlásiť a odstrániť, aby sa neohrozila bezpečnosť výrobku a pracovníkov zodpovedných za jeho prevádzku a údržbu.

4.9 HLUK

Merania hluku sa vykonali v súlade s normou EN ISO 3744 Akustika a súvisiacimi normami.

Výrobok nemá zvukovú ochranu.

Hodnoty hladiny akustického výkonu vyjadrené v dB(A) sú uvedené v odseku 2.2 v časti technických údajov tejto príručky.

Údaj o hladine akustického výkonu je v prípade výrobkov, na ktoré sa vzťahuje smernica o hluku, viditeľne a čitateľne umiestnený na samotnom výrobku.

Používanie osobných ochranných prostriedkov proti hluku (chrániče sluchu) je predpísané pre pracovníkov, ktorí sa nachádzajú v blízkosti výrobku alebo počas činností údržby pri jeho prevádzke.

Používateľ je zodpovedný za prijatie príslušných preventívnych a ochranných opatrení v súlade s právnymi predpismi krajiny, v ktorej sa výrobok používa.



POZOR

Je na používateľovi, aby vykonal posúdenie rizika hluku v pracovnom prostredí a uplatnil následné preventívne a ochranné opatrenia v súlade s právnymi predpismi krajiny, v ktorej sa výrobok používa.



NEBEZPEČENSTVO

Pri státi v blízkosti výrobku alebo pri jeho nastavovaní sa musia používať akustické ochranné zariadenia.

Všetci pracovníci pracujúci na výrobku sú povinní používať chrániče sluchu na funkčné účely aj na účely údržby.

4.10 LIKVIDÁCIA OPOTREBOVANÝCH MATERIÁLOV

Výrobok pri bežnej prevádzke nespôsobuje znečistenie životného prostredia, ale počas celej doby používania sa napriek tomu za určitých podmienok vytvárajú určité druhy odpadu alebo vyčerpaných materiálov (napr. mazivo/olej z mazania mechanických častí alebo plastových častí, ktoré s nimi mohli prísť do styku), ktoré si vyžadujú riadnu likvidáciu.

Na zneškodňovanie týchto materiálov existujú v každej krajine osobitné predpisy na ochranu životného prostredia. Zákazník je povinný poznať príslušné zákony platné v jeho krajine a konať tak, aby tieto zákony dodržiaval v súlade s informáciami uvedenými v technických listoch používaných výrobkov.



POZOR

Nezabudnite dodržiavať platné zákony týkajúce sa likvidácie minerálnych olejov a/alebo výrobkov, s ktorými prišli do kontaktu.



POZOR!

Viac informácií o spôsobe likvidácie olejov a iných látok nájdete v bezpečnostnej karte týchto látok.

Zneškodňovanie toxického odpadu vo fázach zberu, prepravy, spracovania (chápané ako transformačné pracovné postupy potrebné pre jeho zhodnotenie), ako aj uloženie a skládka na povrchu zeme patria medzi činnosti verejného záujmu, ktoré musia byť v súlade s nasledujúcimi všeobecnými zásadami:

- Je potrebné sa vyhnúť akýmkoľvek škodám alebo nebezpečenstvám na zdraví a bezpečnosti spoločenstva a jednotlivcov.
- Musí byť zaručené dodržiavanie hygienicko-sanitárnych požiadaviek a musí sa zabrániť akémukoľvek riziku znečistenia vzduchu, vody, pôdy alebo podlažia.
- Musia sa presadzovať systémy na zhodnocovanie a recykláciu materiálov a energie v súlade s ekonomickými a účinnými kritériami.

4.11 POKYNY PRE ŠPECIÁLNY ODPAD

Za špeciálny odpad sa považujú zvyšky pochádzajúce z priemyselného spracovania a materiály pochádzajúce z demolácie strojov a zariadení, ktoré sú znehodnotenú a zastarané.

Pokiaľ ide o zneškodňovanie špeciálneho odpadu, dokonca aj toxického a škodlivého, sú výrobcovia odpadu povinní odovzdať ho priamo alebo prostredníctvom autorizovaných spoločností, orgánov alebo prevodom odpadu subjektom, ktoré spravujú verejné služby a s ktorými bola uzatvorená osobitná dohoda.

Každé mesto/obec je povinná poskytnúť regiónu všetky dostupné informácie o zneškodňovaní odpadu na svojom území.



POZOR

Nezákonné zneškodnenie výrobku držiteľom má za následok uplatnenie administratívnych sankcií podľa platných predpisov.

DÔLEŽITÉ INFORMÁCIE PRE POUŽÍVATEĽA PODĽA SMERNICE 2012/19/EÚ „OEEZ“ (KTOROU SA RUŠÍ SMERNICA 2002/96/EC A SMERNICA 2003/108/EC) O ODPADE Z ELEKTRICKÝCH A ELEKTRONICKÝCH ZARIADENÍ.

Podľa smernice 2012/19/EÚ „OEEZ“ o odpade z elektrických a elektronických zariadení, ak je zakúpený komponent/zariadenie označený nasledujúcim symbolom preškrtnutého koša, znamená to, že výrobok sa po skončení životnosti musí zbierať oddelene od ostatného odpadu.



Separovaný zber tohto vyradeného zariadenia/komponentu organizuje a riadi výrobca. Používateľ, ktorý chce toto zariadenie zlikvidovať, sa preto musí obrátiť na výrobcu a riadiť sa postupom, ktorý výrobca prijal, aby zariadenie na konci svojej životnosti mohlo byť predmetom separovaného zberu.

Vhodný separovaný zber vyradeného zariadenia a jeho následná recyklácia, spracovanie a ekologické zneškodňovanie prispieva k zamedzeniu možných negatívnych účinkov na životné prostredie a zdravie a podporuje opätovné použitie a/alebo recykláciu materiálov, z ktorých zariadenie pozostávalo.



POZOR

Ak na zariadení nie je symbol preškrtnutého odpadkového koša, znamená to, že za likvidáciu výrobku nie je zodpovedný výrobca. V tomto prípade sa vždy uplatňujú platné predpisy o likvidácii odpadu.

4.11.1 BATÉRIE

Podľa legislatívneho dekrétu 188/2008 talianska transpozícia smernice 2006/66/ES o batériách/batériových súpravách a súvisiacom odpade.

Symbol preškrtnutého odpadkového koša na výrobku alebo jeho obale znamená, že batérie sa po skončení ich životnosti musia zbierať oddelene od ostatného odpadu, aby sa mohli riadne spracovať a recyklovať. Používateľ preto musí vyradené zariadenie bezplatne odovzdať v príslušných obecných strediskách separovaného zberu elektrického a elektronického odpadu alebo ho odovzdať predajcovi.

Batérie, akumulátory a gombíkové články, ktoré obsahujú viac ako 0,0005 % ortuti (chemický symbol Hg), viac ako 0,002 % kadmia (chemický symbol Cd) alebo viac ako 0,004 % olova (chemický symbol Pb), sa okrem symbolu označujú chemickým symbolom príslušného kovu.

Správny separovaný zber vyradených batérií na účely ich následnej recyklácie, spracovania a ekologickej likvidácie pomáha predchádzať možným negatívnym účinkom na životné prostredie a zdravie a podporuje opätovné použitie a/alebo recykláciu ich materiálov.

Neoprávnená likvidácia batérií, akumulátorov a batérií používateľom bude mať za následok uplatnenie sankcií v súlade s platnými právnymi predpismi.

V prípade batérie obsiahnutej v „prístroji“ a v prípade, že používateľ môže batériu ľahko vybrať, upozorňujeme, že v súlade s platnou legislatívou je povinnou požiadavkou, že batéria sa nesmie likvidovať ako komunálny odpad (smernica 2006/66/ES) a podlieha separovanému zberu, aby sa zabránilo poškodeniu životného prostredia.

Používateľ preto musí vybitú batériu-akumulátor bezplatne odovzdať v príslušných mestských strediskách separovaného zberu elektrického a elektronického odpadu alebo ju zlikvidovať v kontajneroch, ktoré sú k dispozícii na predajných miestach.

4.12 BEZPEČNOSTNÉ PRVKY APLIKOVANÉ NA VÝROBKU

Výrobok je vybavený nasledujúcimi bezpečnostnými zariadeniami.

BEZPEČNOSTNÉ PRVKY APLIKOVANÉ NA VÝROBKU
PEVNÁ OCHRANA
ODNÍMATEĽNÁ OCHRANA
ZARIADENIE PROTI NÁHODNÉMU SPUSTENIU

4.12.1 PEVNÉ OCHRANY

Pevné ochrany pozostávajú z pevných krytov a/alebo ochranných prvkov nainštalovaných na výrobku, ktorých úlohou je zabrániť prístupu k vnútorným alebo pohyblivým častiam počas prevádzkového cyklu. S výnimkou oblasti rezacej čepele, kde nie je možná žiadna ochrana z dôvodu špecifickej funkčnosti zariadenia.

Pri údržbe sa umiestňujú do výlučne prístupných oblastí a na ich odstránenie je potrebné špecifické náradie.

Pevné kryty sú ochranné kryty mechaniky výrobku, ktoré zahŕňajú aj ochranu ovládacej páčky proti neúmyselnému uvedeniu výrobku do činnosti (nárazy, pád výrobku atď.)



NEBEZPEČENSTVO

Je absolútne zakázané prevádzkovať výrobok po údržbe bez riadnej opätovnej montáže pevných ochranných krytov, ako aj používať ho bez nich.

Je prísne zakázané manipulovať s výrobkom tým, že sa akýmkoľvek spôsobom pokúsite obísť pevnú ochranu využitím možných nepriamych priechodov v dôsledku chýbajúcich alebo čiastočne premiestnených ochrán alebo v prípade, že všetky upevňovacie skrutky neboli premiestnené tak, ako to pôvodne zamýšľal výrobca.



POZNÁMKA

Pravidelne kontrolujte neporušenosť pevných ochranných krytov a ich upevnení, pričom osobitnú pozornosť venujte ochranným krytom prístupu k mechanike výrobku.

4.12.2 ODNÍMATEĽNÉ KRYTY

Odnímateľná ochrana pozostáva z vložky/krytu tyče, ktorej úlohou je zabrániť kontaktu s reťazou/reznou hlavou počas všetkých podmienok, keď sa výrobok nepoužíva.



NEBEZPEČENSTVO

Je povinnosťou všetkých pracovníkov, aby si za každých podmienok/činností vždy nasadili ochranný plášť na reťaz/rezaciú hlavu, ak výrobok nepoužívajú.

Konkrétne je povinné, aby ochrana bola prítomná za všetkých podmienok manipulácie, pohybu, skladovania, údržby (okrem výmeny a/alebo napínania reťaze) atď.



POZNÁMKA

Pravidelne kontrolujte neporušenosť puzdra, a ak je poškodené alebo už nie je účinné, treba ho okamžite vymeniť.

4.12.3 ZARIADENIE PROTI NÁHODNÉMU SPUSTENIU

Výrobok je vybavený bezpečnostným zariadením proti neočakávanému spusteniu, ktoré sa nazýva „blokovacia poistka“ (6) a pozostáva z červeného tlačidla, ktoré funguje ako poistka proti spusteniu a automaticky sa zapne po uvoľnení ovládacej páčky (7). Tým sa zabráni spusteniu reťaze v prípade náhodného nárazu.

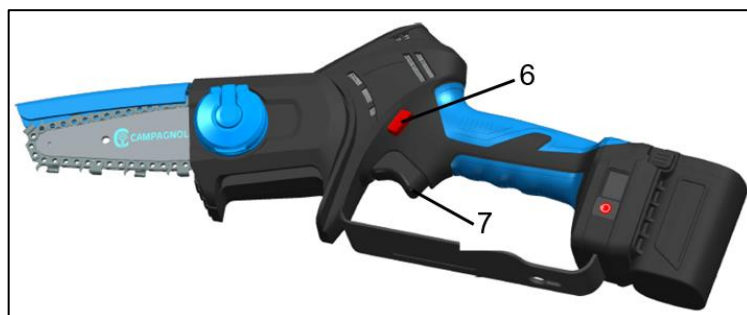

POZNÁMKA

Pravidelne a pred každým použitím skontrolujte správnu funkčnosť zariadenia proti náhodnému spusteniu.

4.13 ZVYŠKOVÉ RIZIKÁ

Počas fázy návrhu sa posúdili rizikové zóny alebo časti a prijali sa všetky potrebné opatrenia, aby sa predišlo rizikám pre osoby a poškodeniu komponentov výrobku, ako sa uvádza v predchádzajúcich odsekoch.



POZOR

Pravidelne kontrolujte funkčnosť všetkých bezpečnostných zariadení.

Nedemontujte pevné ani pohyblivé kryty výrobku. Do priestoru prevádzky, práce a údržby výrobku nevnášajte cudzie predmety ani nástroje.

Hoci je výrobok vybavený vyššie uvedenými bezpečnostnými systémami, stále existujú určité riziká, ktoré nemožno odstrániť, ale možno ich znížiť nápravnými opatreniami koncového používateľa a správnymi prevádzkovými metódami, ktoré sú povinné pre každého, kto pracuje s výrobkom.

Nižšie je uvedený prehľad rizík, ktoré pretrvávajú pre výrobok počas bežnej prevádzky, nastavovania a nastavovania, údržby a čistenia.

4.13.1 NÁRAZ A DRVENIE

Nepristupujte k pohyblivým častiam výrobku.

Riziko hrozí, ak sa odstránia ochranné kryty na výrobku.

Riziko pádu súčastí výrobku, ak nie sú súčasti, ako napríklad batéria, riadne upevnené.

4.13.2 STRIHANIE

Riziko strihania môže vzniknúť najmä v dôsledku toho, že sa obsluha priblíži k čepeliam časťami tela. Rovnaké riziko pretrváva aj po odstránení ochranných krytov pohyblivých častí.

Pred zapnutím výrobku sa uistite, že na ňom neprebíha žiadna údržba.



POZOR

Je absolútne zakázané odstraňovať kryty alebo otvárať časti výrobku vybavené krytmi alebo kontrolnými poklopmi so skrutkami bez toho, aby ste predtým výrobok zastavili a odstránili všetky jeho zdroje energie.



POZOR

Je absolútne zakázané manipulovať s čepeľami, skladovať ich alebo vykonávať ich údržbu s otvorenými čepeľami, inak hrozí riziko porezania alebo strihania.

Je absolútne zakázané približovať sa k čepeliam rukami alebo inými časťami tela.

Vo všetkých prípadoch nepoužívania je povinné zabezpečiť, aby boli čepele zatvorené a uložené v puzdre. V prípade nedodržania tejto požiadavky výrobcu nenesie žiadnu zodpovednosť.

4.13.3 POŽIAR

V prípade porúch alebo havárií je použitý plastový materiál (napr. plášte, elektrické káble) samozhášací a spĺňa platné normy.

Výrobok ako prenosný výrobok držaný v ruke a/alebo prenášaný v ruke nie je vybavený vlastným protipožiarňým systémom.

- Zákazník/užívateľ musí posúdiť potrebu vhodného protipožiarneho systému v súlade s bezpečnostnými a protipožiarňými predpismi platnými v krajine používateľa a vnútornými predpismi pracoviska/prevádzky.
- Počas prevádzky a/alebo údržby nepoužívajte otvorený oheň ani nefajčite v blízkosti výrobku.



NEBEZPEČENSTVO

V prípade požiaru vždy vypnite výrobok a odpojte všetky zdroje napájania/energie.

4.13.4 VÝBUŠNÁ ATMOSFÉRA:



POZOR

Výrobok **NIE JE vhodný na použitie vo výbušnom alebo klasifikovanom prostredí.**

- Je absolútne zakázané používať ho vo výbušnom alebo čiastočne výbušnom prostredí.

Výrobok **preto nie je vhodný na prácu v prostredí:**

- **výbušnom alebo čiastočne výbušnom**
- **klasifikovanom ako nebezpečenstvo požiaru alebo výbuchu**
- **kde sa vyskytuje korozívne prostredie**
- **v ktorých sú klasifikované plyny a/alebo prach**
- **s rizikom požiaru z akéhokoľvek materiálu alebo zdroja zapálenia**

- Je absolútne zakázané používať ho v ktoromkoľvek z vyššie uvedených prostredí.

4.13.5 OSLEPENIE

Riziko prítomné vo všetkých fázach používania a počas údržby a čistenia.

- Pri práci s výrobkom je absolútne zakázané stáť v blízkosti rezacej hlavy, aby sa predišlo riziku vymršťovania predmetov a úlomkov obrobku.
- Pri používaní a čistení výrobku musí personál používať vhodné ochranné okuliare.

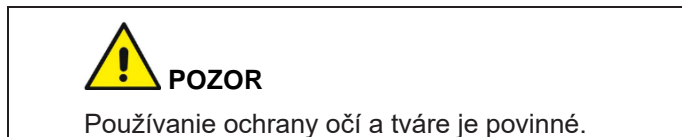

4.13.6 PADAJÚCE, VYČNIEVAJÚCE PREDMETY

- Nenechávajte pracovné nástroje a predmety bez dozoru, ani dočasne, aby ste zabránili ich pádu alebo vymršteniu.
- Počas používania a/alebo údržby nemierte rezacou alebo zbernou hlavou na iné osoby alebo na seba, aby ste zabránili riziku rozliatia zvyškov obrábania a/alebo mazív.
- Počas rezania alebo zberu môže vzniknúť riziko pádu a/alebo vymrštenia výrobku.

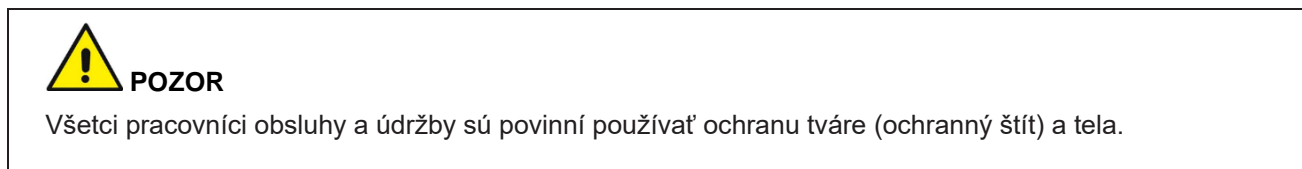

4.13.7 POŠMYKNUTIE

Akýkoľvek únik maziva spôsobený mazaním čepele môže spôsobiť, že personál zodpovedný za používanie a prevádzku sa pošmykne.

Riziko existuje aj v prípade nedodržania predpisov/podmienok používania.

Aby sa predišlo riziku pošmyknutia, výrobok by sa mal používať len zo zeme v bezpečnej a stabilnej polohe, čím sa zabezpečí dokonalá a stabilná rovnováha počas používania a manipulácie.

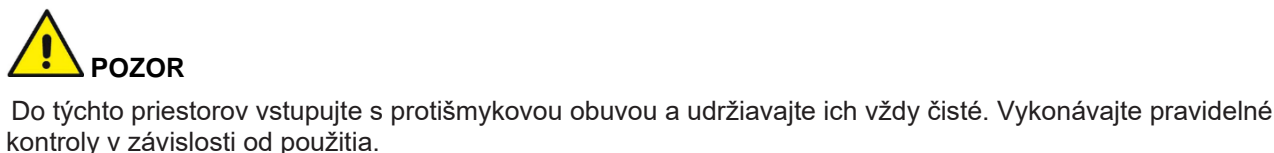

POZNÁMKA

Podmienky pracoviska (sklon, povrch atď.) sa v tomto riziku nezohľadňujú, ďalšie uvedené požiadavky nájdete v odsekoch 3.1 a 3.2, pričom nezabudnite, že za posúdenie rizika pracoviska a správnych podmienok používania výrobku zodpovedá používateľ.

4.13.8 EFEKT BIČA

- Dávajte si pozor na spätný ráz a pohyby smerom nahor, ktoré vytvárajú nástroje počas rezných operácií. Spätné rázy môžu spôsobiť nebezpečnú stratu rovnováhy a kontroly nad nástrojom.
- Pri rezaní napnutých konárov buďte opatrní, pretože môžu spôsobiť stratu kontroly nad výrobkom v dôsledku bičového efektu.

4.13.9 ZAKOPNUTIE

- Neusporiadané skladovanie materiálu vo všeobecnosti môže predstavovať nebezpečenstvo zakopnutia a čiastočné alebo úplné obmedzenie únikových ciest v prípade potreby.
- Zabezpečte, aby prevádzkové, tranzitné a únikové cesty boli bez prekážok a v súlade s platnými predpismi.

4.13.10 CHYBY OBVODU

- V dôsledku možných porúch môžu riadiace obvody/komponenty, bezpečnostné obvody/komponenty a obvody/komponenty napájania stratiť časť svojej účinnosti, čo môže znížiť úroveň bezpečnosti.
- Vykonávajte pravidelné kontroly funkčného stavu zariadení/komponentov na výrobku a všetkých pripojení

4.13.11 BLESKY

Keďže ide o ručný výrobok, ktorý sa používa vonku, nie je vybavený ochranou proti účinkom blesku.

- Informujte pracovníkov zodpovedných za činnosti údržby a zabezpečte, aby boli riadne poučení o vykonávaní činnosti a aby si boli vedomí prítomných zvyškových rizík.
- Je zakázané vykonávať akékoľvek činnosti počas nepriaznivých poveternostných podmienok (riziko bleskov alebo búrok).

4.13.12 RIZIKO POPÁLENIA/OPARENIA

V oblasti rezania hrozí riziko popálenia, ak nie je mazanie žiadne alebo je nedostatočné.

- Informujte pracovníkov zodpovedných za údržbu alebo používanie výrobku.
- Prístup k týmto oblastiam zabezpečte tak, že najprv počkáte, kým tieto časti vychladnú, a s veľkou opatnosťou si oblečiete vhodné rukavice na ochranu pred teplotou.

4.14 ĎALŠIE PREDPISY PRE POUŽITIE VÝROBKU TÝKAJÚCE SA NEBEZPEČENSTVA



NEBEZPEČENSTVO

- Výrobok nepoužívajte, ak je poškodený, nesprávne nastavený alebo ak nie je úplne zmontovaný.
- Ak vypínač nefunguje správne, výrobok nepoužívajte.
- Výrobok nepoužívajte pri práci na rebríku, lešení alebo na povrchu, ktorý nie je na úrovni zeme a/alebo nie je stabilný.
- Nepoužívajte výrobok v blízkosti elektrických káblov
- Pri používaní výrobku dbajte na opatnosť a sústredenie sa na vykonávané činnosti, používajte zdravý rozum a dodržiavajte platné bezpečnostné predpisy.
- Nedotýkajte sa žiadnych pohyblivých častí, rovnako ako je zakázané vykonávať údržbu (bežnú a/alebo mimoriadnu) s pohyblivými časťami. Pred vykonaním akejkoľvek údržby je nutné odpojiť napájanie.
- Na čistenie alebo umývanie nástroja je zakázané používať benzín, rozpúšťadlá alebo iné horľavé výrobky.
- Do ochranných, ovládacích, kontrolných a bezpečnostných zariadení na výrobku nemanipulujte, neupravujte ich a/alebo ich neobchádzajte.



NEBEZPEČENSTVO

- Pred spustením nástroja sa uistite, že reťaz a/alebo rezacia hlava nie sú v kontakte s cudzími telesami.
- Zaujmite stabilnú a bezpečnú pracovnú polohu, ktorá zabezpečí dokonalú rovnováhu (napr. rovný, suchý povrch).
- Výrobok, príslušenstvo atď. používajte v súlade s týmito pokynmi a s ohľadom na pracovné podmienky a vykonávané operácie.
- Pred každým použitím vždy skontrolujte, či sú bezpečnostné a riadiace systémy v bezchybnom stave.
- Výrobok držte pevne rukou, ktorá je pre obsluhu najvhodnejšia, a zabezpečte pevné uchopenie tromi prstami a palcom na rukoväti a ukazovákom pripraveným na ovládanie ovládacej páčky.
- Osobitnú pozornosť venujte rukoväti, ktorá musí byť vždy suchá, čistá (zvyšky po obrábaní, olej atď.) s použitím dodaných osobných ochranných prostriedkov.
- Pri rezaní malých kríkov a krovín buďte mimoriadne opatrní, pretože mäkký materiál sa môže zachytiť do reťaze a byť vymrštený smerom k obsluhu (vždy používajte osobné ochranné prostriedky na ochranu tváre) alebo spôsobiť stratu rovnováhy.
- Dajte si pozor na spätný ráz a odraz tyče smerom nahor. Spätné rázy môžu spôsobiť nebezpečnú stratu rovnováhy a kontroly nad nástrojom.
- Pri rezaní napnutých konárov buďte opatrní, pretože môžu spôsobiť stratu kontroly nad výrobkom v dôsledku bičového efektu.
- Pri rezaní udržiavajte vysoké otáčky motora.
- Pred zapnutím nástroja odstráňte nastavovací kľúč.
- Počas práce môže reťaz pri kontakte s tvrdým materiálom spôsobiť iskrenie. Upozorňujeme, že výrobok je zakázané používať v potenciálne výbušnom a/alebo klasifikovanom prostredí, iskry môžu spôsobiť požiar alebo výbuch.
- Udržujte tyč a reťaz čisté a naostrené.
- Skontrolujte, či hladina oleja vždy dosahuje aspoň do polovice nádrže (14). Nedostatok oleja spôsobuje zadieranie reťaze.
- Vdychovanie rozprášeného oleja a/alebo dreveného prachu môže spôsobiť podráždenie alebo intoxikáciu dýchacích ciest. V prípade dlhotrvajúcich ťažkostí vyhľadajte lekára.
- Zabráňte náhodnému zapnutiu výrobku. Pri manipulácii s výrobkom alebo jeho preprave sa pred pripojením k zdroju napájania (batéria/akumulátor) uistite, že je vypínač vypnutý (poloha OFF).
- Na displeji bliká, pípa a zobrazuje sa typ chyby, čo znamená, že nástroj je zablokovaný z dôvodu poruchy. Ak chcete v tomto stave nástroj znovu aktivovať, pozrite si zoznam alarmov.



NEBEZPEČENSTVO

Počas prevádzky a údržby výrobku používajte obuv, rukavice a ochranné okuliare alebo tienidlo.



NEBEZPEČENSTVO

- Výrobok neprenášajte za napájací kábel.
- Keď sa výrobok nepoužíva, vypnite vypínač, aby ste zabránili zbytočnej spotrebe batérie a/alebo poškodeniu komponentov.
- Výrobok prepravujte tak, že ho držíte s tyčou smerujúcou dozadu, s krytom tyče vždy nasadeným v každej situácii, keď sa výrobok nepoužíva, a s napájacím káblom odpojeným od konektora.
- Pred pripojením batérie sa uistite, že konektor má čisté kontakty (bez nečistôt alebo iného prekážajúceho materiálu), ktoré sú suché a bez oxidácie.
- Pred vykonávaním akýchkoľvek zásahov nastavenia alebo bežnej či mimoriadnej údržby odpojte batériu.
- Pri ostrení a údržbe reťaze postupujte podľa pokynov výrobcu reťaze uvedených v tejto príručke.
- Výrobok používajte len s príslušenstvom určeným výrobcom.
- Pred akoukoľvek bežnou údržbou si pozorne prečítajte túto príručku. V prípade údržby, ktorá nie je uvedená v príručke, sa obráťte na technické servisné stredisko výrobcu.
- Udržiavajte všetky štítky a piktogramy na výrobku v dokonale čitateľnom a nepoškodenom stave, najmä tie, ktoré sa týkajú nebezpečných a bezpečnostných značiek.



POZOR NA SPÄTNÝ RÁZ

Spätný ráz je náhly a rýchly pohyb nožnic smerom nahor a/alebo dozadu k obsluhu.

K spätnému rázu môže dôjsť, keď sa hrot tyče dotkne predmetu alebo keď sa drevo počas rezania zasekne či rozdrví.

Aby ste predišli spätnému rázu a znížili ho, udržujte kontrolu nad výrobkom jeho pevným uchopením oboma rukami. Znalosť a prevencia spätného rázu eliminujú „faktor prekvapenia“ a tým obmedzujú možnosť nehody. Uistite sa, že v mieste rezania nie sú žiadne prekážky a/alebo materiály, ktoré by mohli byť vymrštené.



POZOR

Pred vykonávaním akejkoľvek údržby alebo mechanického nastavenia výrobku je nevyhnutné nosiť osobné ochranné prostriedky, ako je bezpečnostná obuv, kombinéza, rukavice odolné proti prepichnutiu a ochranné okuliare na ochranu tváre.

- Akékoľvek opravy alebo údržbu môže vykonávať len riadne vyškolený personál. Informovaný, poučený a oprávnený s požadovaným odborným profilom (technik strojnej údržby a/alebo technik elektroúdržby) v závislosti od druhu vykonávanej práce.
- Obsluha môže vykonávať len nastavenie, mazanie čepelí a čistenie výrobku. Všetky ostatné činnosti údržby sú vylúčené.
- Pred akýmkoľvek nastavovacím a/alebo údržbárskymi prácami je nutné výrobok odpojiť od zdroja napájania (batéria/akumulátor).
- Počas prevádzky, údržby a/alebo opravy musia nepovolane osoby dodržiavať vzdialenosť najmenej 5 metrov od pracovného priestoru výrobku.
- Odstránenie ochranných alebo bezpečnostných zariadení (ak sú namontované) sa smie vykonávať len pri mimoriadnych údržbárskych prácach a len pracovníkmi **údržby** po odpojení zdrojov energie. Údržbár musí tiež zabezpečiť bezpečnosť všetkých pracovníkov, aby nedošlo k poškodeniu výrobku, a obnoviť účinnosť samotných zariadení na konci údržby a **vždy pred novým použitím**.
- Všetky úkony údržby, ktoré nie sú uvedené v tejto príručke, musí vykonať technické servisné stredisko výrobcu.
- Údržba, oprava a odstraňovanie porúch sa musia ukončiť overením správnej funkcie a všetkých aktívnych bezpečnostných systémov.
- Po vykonaní údržby alebo opravy sa výrobok môže znovu spustiť až po overení **technikom údržby**, ktorý sa musí uistiť, že:
 - práce boli vykonané v plnom rozsahu;
 - výrobok funguje dokonale;
 - bezpečnostné systémy sú aktívne;
 - s výrobkom nikto nepracuje.

4.15 ĎALŠIE POŽIADAVKY NA POZORNOSŤ



POZOR

Zabezpečte, aby všetci pracovníci zapojení do údržby a používania výrobku boli riadne vyškolení a poučení o správnych bezpečnostných a prevádzkových postupoch.

Zabezpečte, aby si všetci pracovníci boli vedomí prítomných zvyškových rizík uvedených v ods. 4.13



POZOR

Výrobok nikdy neservisujte, keď je v prevádzke.



POZOR

Skontrolujte, či sú všetky bezpečnostné zariadenia pripojené a v dobrom stave. Nikdy neupravujte ani neobchádzajte žiadne z bezpečnostných zariadení.



POZOR

Ak nástroj nepoužívate, vypnite vypínač, aby ste zabránili zbytočnej spotrebe batérie a/alebo poškodeniu komponentov.



POZOR

Výrobok sa musí skontrolovať pred každým použitím a v každom prípade po udalostiach, ako sú pády alebo nárazy, aby sa zistilo akékoľvek poškodenie výrobku.



POZOR

Výrobok nepoužívajte v interiéri ani v prostredí s nebezpečenstvom výbuchu.

Výrobok môže používať len riadne vyškolená a poučená obsluha, ktorá si prečítala tento návod na obsluhu a porozumela mu.

Do pohyblivých častí nevkladajte cudzie predmety.

Používajte osobné ochranné prostriedky vhodné pre vykonávané činnosti. Oblečenie musí byť priliehavé k telu. Vyhnite sa noseniu kravát, náhrdelníkov alebo dlhých neučesaných vlasov, ktoré by sa mohli zachytiť v pohybujúcich sa orgánoch.

Osoba pod vplyvom alkoholu alebo užívajúca lieky, ktoré znižujú bdelosť alebo reflexy, nie je oprávnená výrobok používať alebo s ním manipulovať, ani vykonávať údržbu alebo opravy.

Používateľ je zodpovedný za nebezpečenstvo alebo nehodu iných osôb alebo ich majetku v prípade použitia, ktoré nie je v súlade s pokynmi uvedenými v tejto príručke.

Neprechádzajte medzi rôznymi polohami rezania so stlačenou ovládacou páčkou.

Vdýchnutie olejovej hmly môže spôsobiť podráždenie a intoxikáciu dýchacích ciest. V prípade dlhotrvajúcich ťažkostí vyhľadajte lekára.

Na zaistenie bezpečnosti obsluhy a zabránenie možným škodám je nevyhnutné, aby ste si pred vykonaním akejkoľvek práce na výrobku prečítali celý návod na obsluhu a údržbu a porozumeli mu. Účelom tohto návodu je popísať prevádzku výrobku a jeho bezpečné používanie, ako aj správne podmienky v súlade s platnými predpismi.

Dodržiavanie pokynov pomáha predchádzať nebezpečenstvám, znižuje náklady na opravy a predlžuje životnosť výrobku. Tento návod musí byť celistvý a čitateľný vo všetkých jeho častiach.

4.16 VŠEOBECNÉ POZNÁMKY O SPRÁVANÍ

Zodpovední pracovníci musia dbať o svoje zdravie a zdravie ostatných pracovníkov prítomných na pracovisku v súlade s absolvovaným školením, pokynmi a prostriedkami a zdrojmi, ktoré im zamestnávateľ (alebo vedúci pracovník) poskytol, a dodržiavať platné predpisy, ako aj informácie uvedené v tejto príručke.

Správanie je výsledkom troch faktorov:

➤ **Chovanie**

Správne chovanie a obozretné správanie (sebakontrola) sú obranou pre seba a ostatných pracovníkov.

Bez sebakontroly sú zákony, nariadenia, pokyny a prijaté preventívne a ochranné opatrenia málo účinné.

Nesprávne správanie a bezohľadné konanie totiž znižuje bezpečnostné podmienky pre seba a ostatných pracovníkov pracujúcich v blízkosti.

➤ **Pozor**

K úrazom a nehodám takmer vždy prispieva neopatrnosť. Neustála kontrola a ostražitosť vlastného konania (pozornosť), ako aj rovnaké správanie prítomných osôb, totiž výrazne znižujú podmienky vystavenia sa rizikám a zabezpečujú väčšiu bezpečnosť.

➤ **Pravidlá alebo všeobecné pravidlá správania**

Správne správanie a dobrá pozornosť samy o sebe nestačia na zaručenie bezpečných podmienok.

K niektorým nehodám a zraneniam môže dôjsť aj bez zjavných príčin alebo varovných signálov, preto je potrebné dodržiavať pravidlá, ktoré vyplývajú zo zákonov, noriem, odporúčaní alebo skúseností a znalostí.

Pracovníci musia dodržiavať nasledujúce všeobecné pravidlá alebo normy správania, okrem tých, ktoré sú uvedené v iných príručkách, platných právnych predpisoch alebo absolvovaných školeniach.

- 1) Dodržiavať pokyny a inštrukcie nadriadených
- 2) V naliehavých prípadoch a v súlade so svojimi kompetenciami pracovníci musia prijať opatrenia na odstránenie alebo zníženie zistených nedostatkov alebo nebezpečenstiev a následne oznámiť svoje kroky zodpovednej osobe;
- 3) Neodstraňovať bezpečnostné, výstražné alebo ovládacie zariadenia. Nevykonávať z vlastnej iniciatívy operácie, ktoré **nie sú vo vlastnej kompetencii alebo ktoré môžu byť nebezpečné**;

- 4) Spolu so zamestnávateľom, manažérmi a nadriadenými sa podieľať na vykonávaní úkonov potrebných na ochranu zdravia alebo úkonov nariadených príslušnými orgánmi.
- 5) Každý musí vedieť, ako vykonávať prácu, ktorá mu bola zverená, t. j. musí:
 - > skontrolovať vlastný pracovný priestor a pochopiť, aké problémy alebo riziká sa v ňom môžu vyskytnúť;
 - > prijať všetky preventívne opatrenia, aby vykonávanie prijatých úloh nepredstavovalo nebezpečenstvo pre nich samých alebo iných pracovníkov;
 - > nepracovať v nebezpečných podmienkach bez prijatia vhodných ochranných opatrení. Pri práci vo výškach používať príslušné osobné ochranné prostriedky, ako sú bezpečnostné pásy alebo stroje;
- 6) Správne používať prostriedky, stroje, zariadenia a bezpečnostné zariadenia;
- 7) Nepoužívať prostriedky, zariadenia, stroje, vybavenie bez výslovného povolenia a nevykonávať manévry, práce, činnosti alebo čokoľvek iné, čoho si nie ste plne vedomí a čo nie je vo vašej kompetencii;
- 8) Správne používať osobné ochranné prostriedky (OOP) a iné ochranné prostriedky v súlade s absolvovaným školením a pokynmi na individuálnu a kolektívnu ochranu;
- 9) Okamžite nahlásiť svojim nadriadeným všetky nedostatky v zariadeniach, strojoch a/alebo prostriedkoch, ako aj v používaných bezpečnostných zariadeniach a všetky nebezpečné podmienky, ktoré sa môžu vyskytnúť;
- 10) Poznať pokyny, ktoré treba dodržiavať v prípade núdzových situácií (požiar, vážna nehoda atď.);
- 11) Pracovníci pracujúci so strojmi a zariadeniami s pohyblivými časťami nesmú počas práce nosiť náramky, prstene, náhrdelníky, kravaty, šatky alebo iné podobné doplnky;
- 12) Priechod a dopravné trasy udržiavať vždy voľné a bez prekážok;
- 13) Na čistenie alebo umývanie nepoužívať benzín, naftu, etylalkohol ani chemické rozpúšťadlá;
- 14) Udržiavať pracovné a údržbárske priestory vždy čisté.
- 15) Je nevyhnutné zhromažďovať a usporiadať vybavenie a materiály používané pri práci tak, aby neskôr nebránili práci iných alebo vlastnej;
- 16) Rešpektovať povinnosti a zákazy vyplývajúce z bezpečnostných značiek rozmiestnených v rôznych pracovných oblastiach;
- 17) Nikdy nepoužívať stlačený vzduch alebo kyslík na čistenie pracovného odevu od prachu, nečistôt atď.;
- 18) Neprehliadať malé poranenia alebo iné drobné zranenia a okamžite poskytnúť lieky pomocou príslušných lekárničiek a informovať svojho nadriadeného;
- 19) Počas práce sa nenechať rozptyľovať alebo žartovať medzi kolegami, pretože by to mohlo viesť k nebezpečným podmienkam a spôsobiť úrazy.

4.17 VÝSTRAŽNÉ ZNAČKY

V závislosti od zvyškových rizík rôzneho druhu identifikovaných pre tento výrobok ho spoločnosť Campagnola Srl. vybavila tabuľkami s upozoreniami na nebezpečenstvo, výstrahami a povinnosťami, ktoré sú definované v súlade s európskymi právnymi predpismi o grafických symboloch používaných na zariadeniach (smernica 92/58/EHS). Príslušné značky sú umiestnené na dobre viditeľnom mieste.



POZOR

Je absolútne zakázané odstraňovať výstražné značky na výrobku. Spoločnosť CAMPAGNOLA S.r.l. odmieta akúkoľvek zodpovednosť za bezpečnosť výrobku v prípade nedodržania tohto zákazu.



POZOR

Po použití výrobku na pracovisku je zákazník/koncový používateľ zodpovedný za prijatie potrebného označenia v závislosti od prítomných zvyškových rizík.



POZOR

Zákazník/užívateľ je povinný vymeniť výstražné značky, ktoré sú nečitateľné z dôvodu opotrebovania.

4.17.1 UMIESTNENIE VÝSTRAŽNÝCH ZNAČIEK

Na všetkých modeloch vyrábaných spoločnosťou Campagnola Srl boli identifikované výstražné značky, ktoré signalizujú prítomné zvyškové riziká a ktorých špecifická typológia je uvedená nižšie.

Vzhľadom na veľkosť výrobku nie je možné nainštalovať výstražné značky, ktoré boli pre výrobok určené, a z tohto dôvodu výrobca pripevnil štítok s označením CE s piktogramom povinnosti prečítať si celý návod na obsluhu a porozumieť mu.

Upozorňujeme, že používateľ je pri prevzatí výrobku presne zodpovedný za zabezpečenie neporušenosti štítku CE pripevneného na výrobok na uvedenom mieste a kontrolných štítkov uvedených nižšie na účely správneho zaobchádzania s výrobkom a zvyškových rizík, ktoré pretrvávajú napriek prijatým technickým riešeniam.

		
<p>Informácie podľa smernice 2012/19/EÚ o „OEEZ“: Pozri odsek 4.11</p>	<p>Umiestnenie štítku CE pripevneného na výrobku/nástroji</p>	<p>Povinnosť prečítať si a pochopiť celú poskytnutú príručku</p>



Po nich nasledujú piktogramy nebezpečenstva a zákazu týkajúce sa zvyškových rizík. Ich opis nájdete v odseku 1.4.



Pri používaní nožníc na teleskopической tyči sa na tyč pripevní aj nasledujúca monitorovacia doska.



5. INŠTALÁCIA



POZOR

Pred čítaním tejto kapitoly si prečítajte kapitolu 4 „Bezpečnosť“, ktorá sa týka bezpečného používania výrobku.

5.1 BALENIE A VYBAL'OVANIE

Aby bol výrobok chránený a nepoškodil sa počas prepravy, zvyčajne sa balí a prepravuje od výrobcu k zákazníkovi pomocou vhodného obalu (kartónová krabica, kufrík atď.).
Hmotnosť obalu nepresahuje 20 kg, a preto sa s ním ľahko manipuluje bez špeciálnych pomôcok.



POZOR!

Manipulácia s bremenom sa musí vykonávať v súlade s platnými predpismi o bezpečnosti na pracovisku. Krabicu si nechajte na strednodobé alebo dlhodobé skladovanie výrobku, na jeho uskladnenie po použití alebo na odoslanie do servisného strediska na opravu.

Informácie a piktogramy potrebné na prepravu sú vytlačené na obale výrobku.

Pri prevzatí výrobku sa musí skontrolovať neporušenosť obalu aj obsahu, aby sa zabezpečilo, že počas prepravy nedošlo k žiadnemu poškodeniu.

Ak zistíte akékoľvek poškodenie spôsobené prepravou, pošlite spoločnosti Campagnola S.r.l. písomnú reklamáciu zdokumentovanú fotografiami poškodených častí najneskôr do 8 dní od doručenia výrobku.

Dôkladne skontrolujte, či obsah presne zodpovedá prepravným dokladom.

Pri likvidácii obalu musí používateľ dodržiavať predpisy platné v jeho krajine.

Za likvidáciu obalu je zodpovedný používateľ/zákazník.

5.1.1 SKLADOVANIE

Zabalený výrobok sa môže normálne skladovať v uzavretom prostredí, pokiaľ teplota nie je nižšia ako 0° alebo vyššia ako +50° C (32-122 F) a relatívna vlhkosť vzduchu nepresahuje 80 % (bez kondenzácie).

Na obaly sa nesmú ukladať žiadne iné obaly.

Osobitnú pozornosť treba venovať krehkým materiálom.

Dodržiavajte údaje o polohe vyznačené na obale.

Pri nakladaní, vykladaní a preprave je potrebné dbať na zvýšenú opatrnosť, aby nedošlo k otrasom a poškodeniu.

Uistite sa, že obal nebol pri týchto úkonoch poškodený.

Zákazník nesmie opravovať poškodené obaly.



POZOR

Je potrebné pripomenúť, že určité účinky vyplývajúce z vystavenia výrobku podmienkam prostredia sú priamym dôsledkom jeho postupného vystavenia dvom alebo viacerým faktorom alebo parametrom, medzi ktorými sú obzvlášť kritické:

tepelný šok, ktorý môže vzniknúť vystavením výrobku vysokým teplotám bezprostredne po vystavení nízkym teplotám alebo naopak, alebo vystavením výrobku vode (dážď, vodné prúdy, sneh, ponorenie atď.: všetky zakázané podmienky) bezprostredne po vystavení vysokým teplotám;

tvorba ľadu, ktorý môže vzniknúť v dôsledku vystavenia výrobku teplotám pod bodom mrazu bezprostredne pred alebo po vystavení vlhkosti, dažďu alebo vode z iných príčin ako dážď.



POZOR

Po uskladnení výrobku v rámci vyššie uvedených podmienok sa odporúča, aby bol výrobok približne 12 hodín v nefunkčnom stave, aby sa obnovili správne teplotné podmienky okolia (pozri odsek 4.7), aby sa zabránilo poškodeniu elektrickej/elektronickej časti v dôsledku tepelného šoku, tvorby ľadu alebo vlhkosti atď., ktoré môžu tieto obvody znehodnotiť alebo poškodiť.

POZNÁMKA: akékoľvek iné podmienky, ako sú uvedené vyššie, môžu byť uvedené v dokumentácii konkrétneho komponentu, ak je k dispozícii a dodaná. V takom prípade je potrebné postupovať podľa pokynov v konkrétnej dokumentácii.

5.2 MONTÁŽ VÝROBKU

Výrobok, ktorý je predmetom tejto príručky, sa dodáva už zmontovaný a pripravený na použitie s výnimkou batérie, ktorá sa musí do výrobku vložiť podľa nasledujúceho obrázka.

- 1) Vyberte výrobok z obalu;
- 2) Držte rukoväť vo vodorovnej polohe, ako je znázornené na obrázku;
- 3) Dbajte na to, aby ste používali iba a výlučne batérie kompatibilné s výrobkom (pozri ods. 2.2);
- 4) Skontrolujte, či sú kontaktné svorky na strane batérie a na strane prerezávača nepoškodené a čisté;
- 5) Postupujte tak, že vložíte batériu (16) do vodidiel na zadnej strane nástroja, ako je znázornené nižšie; kým sa mechanicky nezaistí, čo je signalizované zacvaknutím poistky.

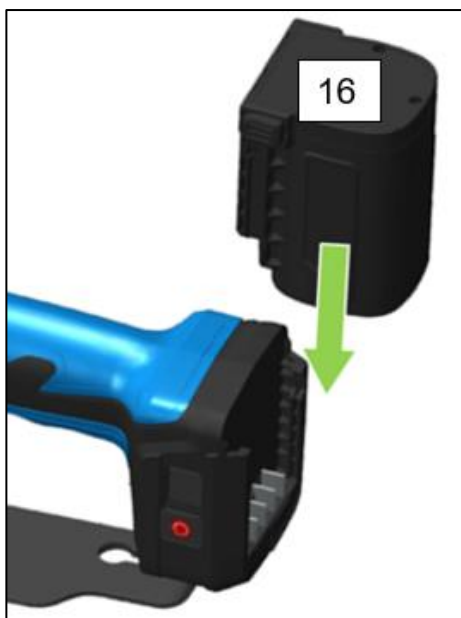

 **POZOR**

Dodávané batérie sa dodávajú čiastočne nabité, preto sa odporúča pred prvým použitím batérie úplne nabiť.

Pripojte batériu (14) k nabíjacemu konektoru (18) nabíjačky (16) a zástrčku nabíjačky do elektrickej zásuvky.

Svetelné kontrolky LED (17) nabíjačky sa počas nabíjania rozsvietia na červeno; keď batéria dosiahne maximálne nabitie, kontrolka LED sa rozsvieti na zeleno.

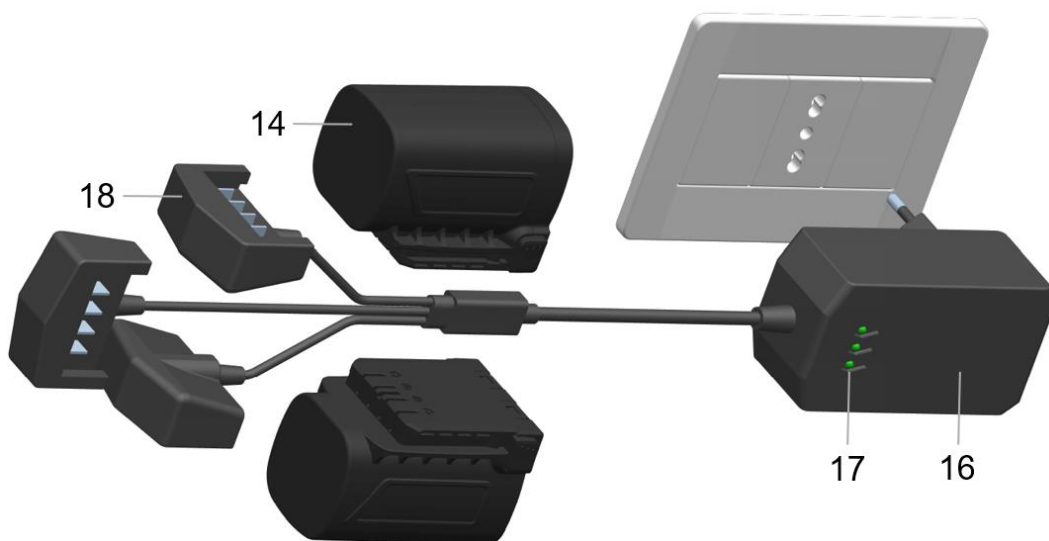

5.2.1 PLNENIE MAZACEJ NÁDRŽE NA MAZANIE REŤAZE

Po vykonaní a dokončení montáže pokračujte naplnením nádrčky na olej na mazanie reťaze. Nepoužívanie môže spôsobiť zadieranie reťaze.

- Vyčistite okolie uzáveru (12), aby sa do nádrčky (14) nedostal prach, triesky a nečistoty.
- Odstuknuté uzáver oleja (12) a naplňte nádrž biologicky odbúrateľným olejom na reťaze do výšky približne 1 cm od horného okraja; potom uzáver opäť zatvorte. Objem olejovej nádrčky je približne 30 ml
- Olej sa na reťaz (1) uvoľňuje stlačením čerpadla na viečku (12) nádrčky. Po každom doplnení niekoľkokrát stlačte čerpadlo na viečku nádrčky, aby sa olej po spustení nástroja naniesol na reťaz.

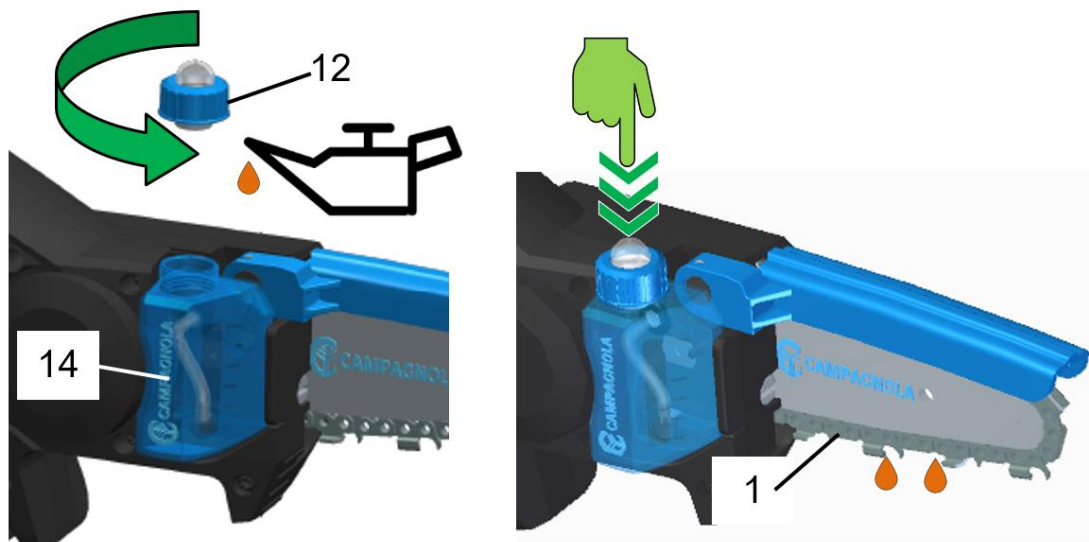

DÔLEŽITÉ!

Počas používania sa uistite, že je na reťazi vždy dostatok oleja. Pravidelne kontrolujte, či hladina oleja v nádrži nie je nikdy pod posledným riadkom a v prípade potreby ju doplňte.

Ak reťaz pracuje bez oleja, dochádza k rýchlemu opotrebovaniu reťaze a tyče a znižuje sa životnosť nástroja.



POZOR!

Po každom doplnení niekoľkokrát stlačte čerpadlo na viečku (12) nádrčky, aby sa olej po spustení nástroja naniesol na reťaz.

Počas používania stláčajte čerpadlo podľa potreby, aby sa reťaz mazala.

POZOR

Nepoužívajte odpadový olej. Mohlo by sa poškodiť mazacie čerpadlo.

Používajte len vhodný, komerčne dostupný olej na mazanie reťaze reťazovej pily.

POZOR

Pred každým doplnením oleja vyčistite okolie viečka, aby sa do nádrčky nedostali žiadne nečistoty.

5.2.2 NASTAVENIE NAPNUTIA REŤAZE

Reťaz (1) má počas používania nástroja tendenciu sa rozpínať alebo zmršťovať, čo spôsobuje zmenu jej napnutia. Pravidelne kontrolujte napnutie reťaze a v prípade potreby ho upravte. Nenapínajte reťaz, ak sa teplom natiahla. Skôr ako ju znovu nastavíte, počkajte, kým nevychladne.

Správne napnutie sa dosiahne vtedy, keď reťaz tesne prilieha k spodnej strane tyče (2) a stále ju možno ľahko potiahnuť pozdĺž tyče dvoma prstami.

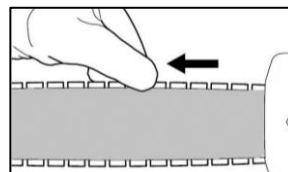

Pre nastavenie napnutia reťaze postupujte nasledovne v stanovenom poradí:

- Nástroj vypnite tlačidlom ON/OFF (10)
- Batériu (16) vyberte stlačením tlačidiel (17).
- Zdvihnite páčku poistnej matice (3) a otáčajte ňou proti smeru hodinových ručičiek, kým sa kryt tlačiaci na tyč neuvoľní.
- Skrutkovačom otáčajte nastavovaciu skrutku (4) v smere hodinových ručičiek, kým reťaz nedosiahne správne napnutie.
- Otáčajte páčkou v smere hodinových ručičiek, kým sa kryt na tyči nedotiahne, potom páčku opäť zatvorte.

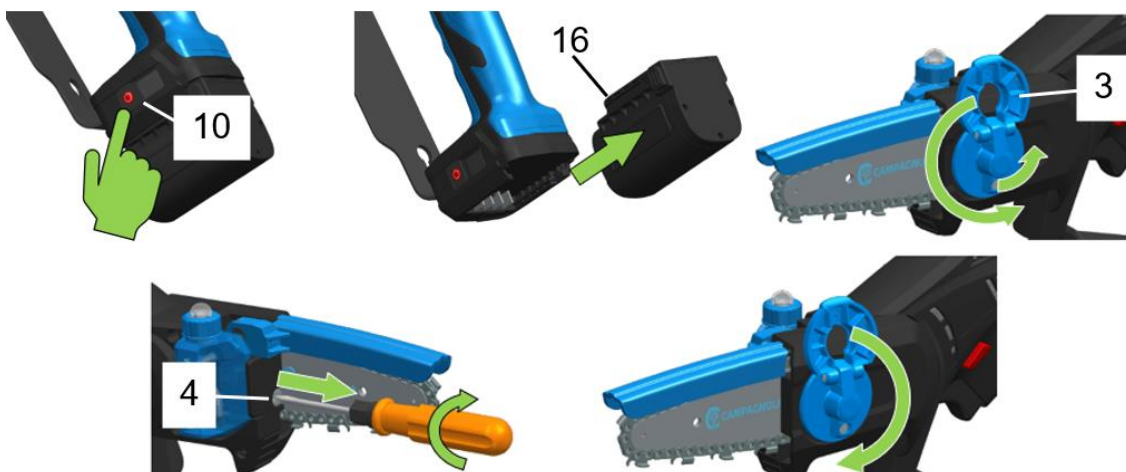

DÔLEŽITÉ

Ak je reťaz nová, potrebuje zabehnutie, počas ktorého sa musí častejšie kontrolovať jej napnutie.

5.2.3 TELESKOPICKÁ PREDLŽOVACIA TYČ

K výrobku, na ktorý sa vzťahuje táto príručka, je k dispozícii teleskopická tyč (nie je súčasťou dodávky), ktorá dopĺňa jeho funkčnosť a umožňuje vykonávať prerezávanie až do výšky 3 m. Teleskopická tyč sa vysúva z minimálnej dĺžky 1,40 m na maximálnu 2,10 m.

V nasledujúcej časti je znázornené zloženie výrobku, ako je znázornené na obr. 3, pričom v tabuľke sú uvedené názvy jednotlivých prvkov výrobku s ich funkčným opisom.

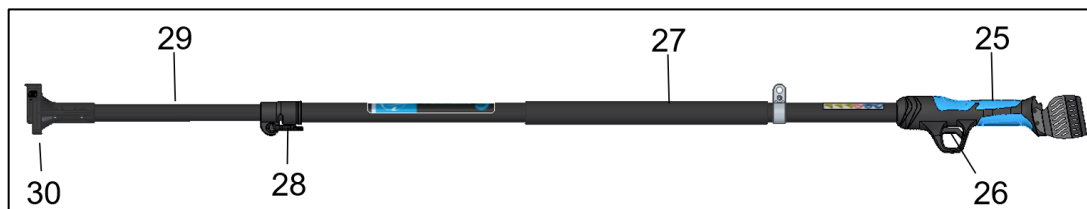

Poz.	Názov	Funkcia
25	Rukoväť	Umožňuje manipulovať s tyčou
26	Ovládacia páčka	Stlačením sa ovláda spustenie.
27	Horná rukoväť	Umožňuje podopretie tyče a manévrovanie s ňou
28	Svorná páčka	Slúži na zablokovanie predlžovacej tyče a nastavenie dĺžky
29	Predlžovacia tyč	Nastaviteľný diel na zväčšenie/zmenšenie celkovej dĺžky
30	Predná zostava	Umožňuje zapojenie prerezávača T-CAT M V1

Pre montáž tyče na nástroj:

- 1) Zasuňte nožnice do klzákov na prednej zostave (30) tyče.
- 2) Vložte batériu do výsuvných otvorov v zadnej časti rukoväte (25) tyče.

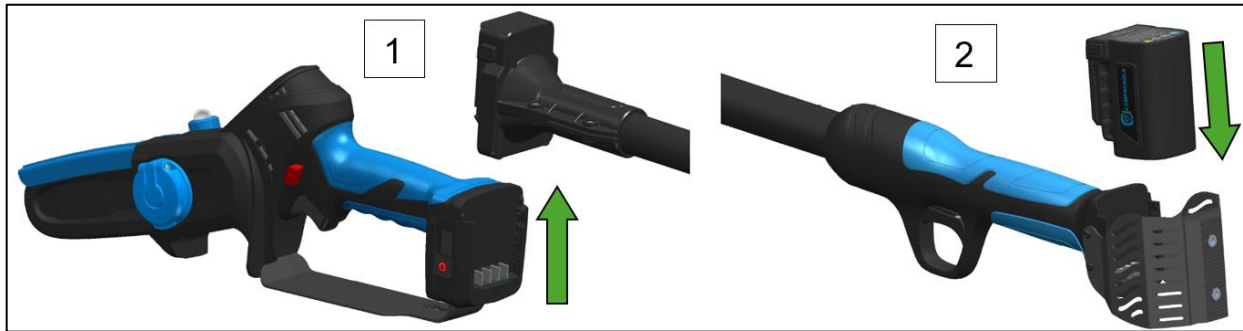

Ak chcete nastaviť dĺžku predlžovacej tyče, postupujte takto:

- a) Otočením páčky (28) smerom nadol odomknite predlžovaciu tyč (29). Posuňte predlžovaciu tyč na požadovanú dĺžku,
- b) Bezpečne zaistite polohu predlžovacej tyče posunutím páčky (28) smerom nahor.

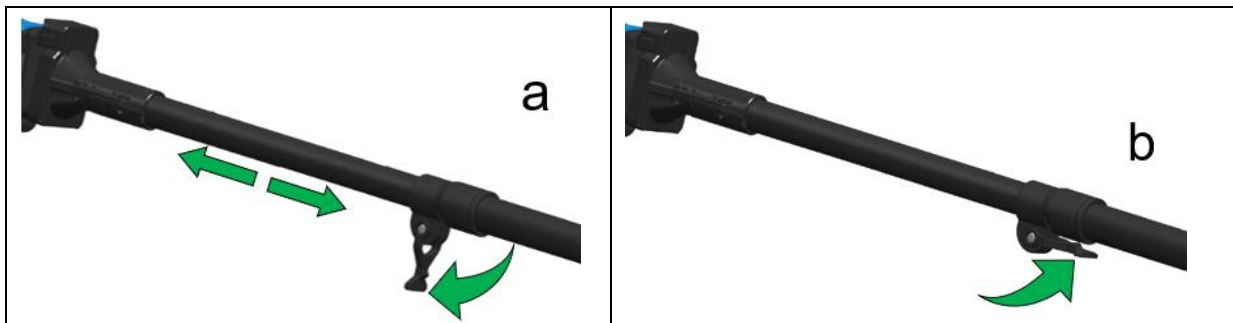

POZOR!

Predlžovaciu tyč (29) je zakázané otáčať o viac ako 360°.

5.3 KONTROLY A OVERENIA PRED SPUSTENÍM

V tomto odseku sú uvedené kontroly a ovládacie prvky, ktoré sa musia vykonať na výrobku pred uvedením do prevádzky.

- Kontrola správneho vloženia a zaistenia batérie (pozri odsek 5.2)
- Skontrolujte, či hladina oleja v nádrži nie je pod posledným stĺpcom (minimálna hladina) a v prípade potreby doplňte na maximálnu hladinu, pozri odsek 5.2.1);
- Skontrolujte, či sú rezacia tyč a reťaz správne nasadené
- Skontrolujte, či je reťaz správne napnutá, ostrá a bez známok poškodenia (pozri odsek 5.2.2);
- Skontrolujte, či na nástroji a tyči nie sú uvoľnené skrutky;
- Skontrolujte, či sú všetky bezpečnostné a ochranné systémy funkčné a správne namontované;
- Skontrolujte, či sú rukoväte čisté a suché.



POZOR

Pred spustením výrobku vykonajte kontrolu neporušenosti všetkých jeho častí vrátane batérie.

Pred použitím (pozri ods. 6) okrem vhodnosti batérie pre konkrétny zakúpený výrobok sa uistite, že batéria je úplne vložená a zaistená, aby sa zabránilo pádom a/alebo poškodeniu majetku alebo osôb.

5.4 VYRADENIE Z PREVÁDZKY



POZOR

Počas krátkych a dlhších období, keď sa výrobok nepoužíva, vyberte batérie a uložte obe batérie do príslušných obalov, pričom dbajte na to, aby boli uložené na zakrytom, suchom mieste, mimo dosahu poveternostných vplyvov, aby sa zachovala ich celistvosť.

Nasledujúci odsek obsahuje niekoľko tipov a pokynov pre vyradenie z prevádzky, demontáž a odstránenie výrobku na konci jeho životnosti.

Pri vyradovaní z prevádzky je potrebné zohľadniť nasledujúce kroky, ako aj pokyny v príručkách použitých komponentov.

Materiály, z ktorých je výrobok vyrobený, sú v podstate:

- 1) Lakovaná, poplastovaná alebo pozinkovaná feritická oceľ;
- 2) Polyetylénový plastový materiál;
- 3) Elastoméry, PTFE, grafit;
- 4) Prevodový olej;
- 5) Motor (len pre elektrické nástroje);
- 6) Elektrické káble a ich plášte (len pre elektrické nástroje);
- 7) Elektronické ovládacie a aktivačné zariadenia (len pre elektrické nástroje);
- 8) Pneumatické hadice a tvarovky (len pneumatické nástroje).

Po demontáži výrobku sa musia jednotlivé materiály oddeliť a zlikvidovať v súlade s predpismi krajiny, v ktorej sa má výrobok zlikvidovať.

Nižšie opísané operácie sú povolené len oprávneným pracovníkom:

- Okolo výrobku vytvorte dostatočný priestor na vykonanie všetkých pohybov bez ohrozenia personálu;
- Odpojte zdroje napájania výrobku vybratím batérie.

Až po vykonaní vyššie uvedených činností pristúpte k demontáži výrobku; postupujte zhora nadol a venujte osobitnú pozornosť skupinám, ktoré sú vystavené gravitačnému pádu.

- Odstráňte pohyblivé časti a podľa možnosti rozdeľte jednotlivé komponenty podľa druhu materiálu (plast, kov atď.), ktoré sa musia likvidovať separovaným zberom. Likvidáciu materiálov získaných z demolácie zverte zodpovedným spoločnostiam.
- Odstráňte rôzne časti výrobku a manipulujte s nimi v pracovnom priestore, pričom dodržujte všetky potrebné bezpečnostné opatrenia.
- Pri takýchto činnostiach vždy používajte vhodné osobné ochranné prostriedky, ako je uvedené v kapitole 4.

Po demontáži výrobku podľa predchádzajúceho postupu sa musia jednotlivé materiály oddeliť a zlikvidovať v súlade s predpismi krajiny, v ktorej sa má výrobok zlikvidovať. Výrobok neobsahuje žiadne nebezpečné zložky ani látky, ktoré by si vyžadovali špeciálne postupy pri odstraňovaní.



POZOR

Je potrebné dbať na mimoriadnu opatrnosť, pretože prípadný pád dielov alebo komponentov počas demontáže môže predstavovať vážne nebezpečenstvo pre obsluhu.

Osobitnú pozornosť treba venovať rezným častiam, ako je čepeľ nožníc.



POZNÁMKA

Likvidácia sa musí vykonať v súlade s právnymi predpismi krajiny, v ktorej je výrobok nainštalovaný. Používateľ je povinný dodržiavať predpisy platné v jeho krajine.



POZNÁMKA

V prípade ťažkostí pri demontáži, rozoberaní a likvidácii komponentov, z ktorých sa výrobok skladá, sa obráťte na technickú konštrukčnú kanceláriu spoločnosti CAMPAGNOLA S.r.l., ktorá vám poradí, ako postupovať v súlade so zásadami bezpečnosti a ochrany životného prostredia.

Pozrite si tiež kapitolu 4 týkajúcu sa časti „4.11 POKYNY PRE ŠPECIÁLNY ODPAD“

5.4.1 ĎALŠIE INFORMÁCIE O LIKVIDÁCII BATÉRIÍ

Ak chcete vykonať vyradenie z prevádzky, demontáž a odstránenie batérií, ktoré dosiahli koniec svojej životnosti alebo sú poškodené či chybné, pozrite si odsek 4.11.1.

6. POUŽÍVANIE A PREVÁDZKA

6.1 VŠEOBECNÉ INFORMÁCIE

- Nástroj používajte iba v podmienkach dobrej viditeľnosti. Slabo viditeľná pracovná oblasť môže byť príčinou nehôd. Nevykonávajte rezanie za zhoršených svetelných podmienok, napríklad v tme, v noci, za súmraku, na úsvite alebo pri prachu či piesku vo vzduchu, ktoré bránia jasnej viditeľnosti na menej ako 2 metre.
- Priestory, v ktorých sa nástroj používa, musia byť dostatočne osvetlené a v bezprostrednej blízkosti musia mať osvetlenie 100 luxov s minimálnou rovnomernosťou 0,7 na ploche, kde sa vykonáva úloha, a 50 luxov s rovnomernosťou aspoň 0,3.
- Nepoužívajte nástroj v podmienkach nebezpečných pre obsluhu, na klzkom povrchu a/alebo na strmom svahu.
- Pred použitím skontrolujte pracovný priestor a skontrolujte, či padajúci rezný odpad nespôsobí významné poškodenie alebo vplyv na bezpečné používanie výrobku alebo nevytvorí podmienky na prekážanie, zakopnutie atď.
- Zabezpečte vždy správne držanie tela (nohy mierne od seba s jednou nohou pred druhou pre väčšiu silu pôsobenia, vzpriamený trup s dodržiavaním prestávok na odpočinok pri práci (odporúča sa jedna prestávka na hodinu práce), zmena a poloha počas práce).
- Často odstraňujte zvyšky spracovania tak, aby nespôsobovali nebezpečenstvo zakopnutia alebo neprekážali pri pracovných činnostiach a/alebo sa nestali zdrojom dodatočného rizika, ako je napríklad riziko požiaru v prípade suchého materiálu, ktorý môže v letných obdobiach spôsobiť samovznietenie.
- Dbajte na to, aby ste výrobok nenamočili, neponorili do vody ani neprišli do kontaktu s vodou, snehom alebo vlhkými povrchmi všeobecne, aby nedošlo k jeho poškodeniu.
- Deti, slabé osoby, pozorovateľov alebo zvieratá držte v bezpečnej vzdialenosti a mimo dosahu výrobku, aby nedošlo k jeho poškodeniu, ohrozeniu alebo zraneniu.
- Nástroj uchovávajte mimo dosahu zdrojov tepla, oleja, rozpúšťadiel a akýchkoľvek iných podmienok prostredia, ako sú uvedené v návode a povolené.
- Upozorňujeme na skutočnosť, že v prípade poškodenia alebo iného stavu s únikom kvapaliny z batérie môže dôjsť k ohrozeniu personálu v prípade kontaktu alebo inej situácie vyplývajúcej z takéhoto úniku. Nedotýkajte sa kvapaliny z batérie. V prípade kontaktu si miesto okamžite opláchnite čistou vodou. Ak sa tekutina dostane do kontaktu s očami, dôkladne si ich vypláchnite dostatočným množstvom čistej vody a okamžite vyhľadajte odborného lekára.
- Výrobok používajte len na opísané účely. Akékoľvek iné použitie môže spôsobiť úraz.
- S výrobkom manipulujte a používajte ho tak, že ho uchopíte celou rukou a pevne, aby ste zabránili nesprávnemu používaniu, nehodám, pádom a náhodným nárazom.
- Vždy skontrolujte, či sú bezpečnostné systémy v dokonalom prevádzkyschopnom stave.
- Pred spustením výrobku sa uistite, že medzi pohyblivými časťami nie sú žiadne cudzie telesá.
- Pri nastavovaní a mazaní postupujte podľa pokynov výrobcu (pozri kap. 7).
- Výrobok nepoužívajte, ak je poškodený, nesprávne nastavený alebo ak nie je úplne zmontovaný.

6.2 PREVÁDZKA

V tomto odseku sú uvedené podmienky, ktoré je potrebné splniť na spustenie výrobku.

6.2.1 SPUSTENIE VÝROBKU

Po zostavení podľa pokynov v odseku 5.2 pokračujte v zapnutí:

- Stlačte vypínač (10) „ON/OFF“ (zapnúť/vypnúť) aspoň na jednu sekundu.
- Zapnutie displeja (9) sprevádzané zvukovým signálom znamená, že nástroj bol správne zapnutý a je pripravený na použitie.

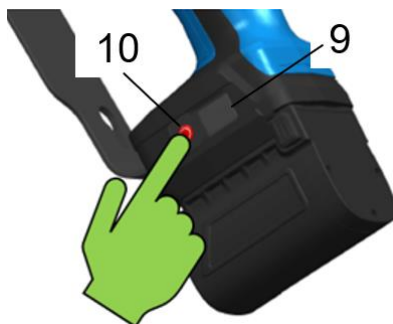

POZOR

- **Pred spustením motora sa uistite, že reťaz sa nedotýka cudzích predmetov.**
- **Nepracujte na stromoch alebo na rebríku, pretože je to extrémne nebezpečné.**
- **Skôr než začnete pracovať s nástrojom, oblečte si ochranný odev. Skontrolujte, či sú všetky bezpečnostné a ochranné systémy funkčné a správne namontované.**
- **Skontrolujte, či sú všetky fixačné skrutky správne utiahnuté. Pozri odsek 7.1.1 Uťahovacie momenty.**

6.2.2 POUŽITIE VÝROBKU

Po zapnutí výrobku, ako je uvedené v odseku 6.2.1, je pre jeho správne používanie nutné držať výrobok pravou alebo ľavou rukou, podľa toho, čo je vhodnejšie.

Po zapnutí odstráňte kryt tyče (15) a stlačte poistku (6), ktorá sa nachádza nad uchopovacím bodom, aby sa uvoľnila ovládacia páčka nástroja.

Potom zatlačte na ovládaciu páčku (7), aby sa nástroj spustil.

Uvoľnením ovládacej páčky sa automaticky aktivuje aktívna poistka a nástroj sa zastaví.

Pred uložením nástroja sa uistite, že je reťaz v pokoji, vypnite vypínač ON/OFF, vyberte batériu a vložte kryt tyče na ochranu reťaze.

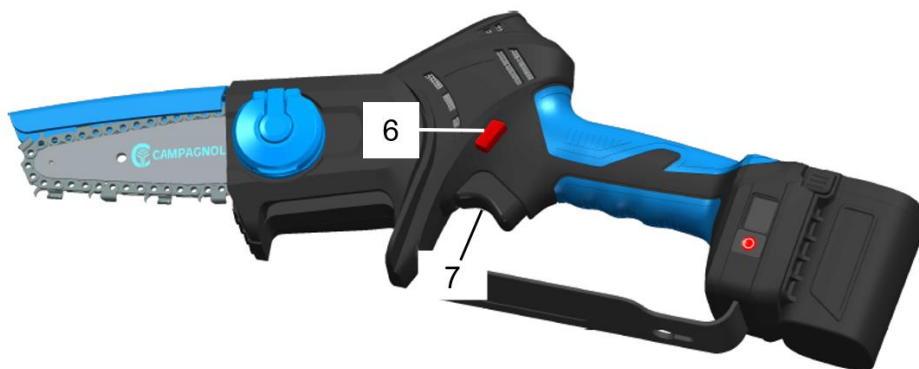

POZOR

- **Výrobok používajte len na účely opísané v odseku „Opis výrobku“. Akékoľvek iné použitie môže spôsobiť zranenie a je zakázané.**
- **Výrobok používajte len vtedy, keď je vložený medzi konáre.**
- **Nesprávne používanie spôsobuje väčšie opotrebovanie výrobku a nešetrí spotrebu batérie.**
- **Nikdy neodpájajte batériu, keď je nástroj v prevádzke.**

V prípade prevádzkových ťažkostí počas rezania okamžite zastavte činnosť, aby ste zabránili poškodeniu výrobku alebo nebezpečným podmienkam pre osoby, a pokračujte v kontrole stavu reťaze a/alebo správnych prevádzkových podmienok.

6.2.3 POUŽÍVANIE VÝROBKU NAMONTOVANOM NA TELESKOPICKEJ TYČI

Po zapnutí výrobku, ako je uvedené v odseku 6.2.1, odstráňte kryt tyče (15).

Pre správne používanie je nutné držať výrobok oboma rukami, pravou rukou na ovládacej rukoväti (25) a ľavou rukou na rukoväti (27) na tyči.

Potom zatlačte na ovládaciu páčku (26), aby ste nástroj spustili.

Uvoľnením ovládacej páčky sa nástroj zastaví.

Pred uložením nástroja sa uistite, že je reťaz v pokoji, vypnite vypínač ON/OFF, vyberte batériu a vložte kryt tyče na ochranu reťaze.



- Nikdy sa nezastavujte pod rezaným konárom a zhodnoťte priestor, do ktorého rezané konáre padajú. Konáre, ktoré spadnú na zem, sa môžu odraziť nahor, pričom hrozí nebezpečenstvo poranenia.
- Tyč držte šikmo a neprekračujte uhol 60° k vodorovnej rovine.
- Aby sa uľahčil pád odrezaných konárov, odporúča sa najprv odrezať konáre v spodnej časti.
- Pri rezaní netlačte silno na rezaciu reťaz, ale nechajte ju pracovať. Na dosiahnutie najlepších výsledkov rezania je nevyhnutné zabezpečiť, aby sa rýchlosť reťaze neznížila v dôsledku preťaženia.

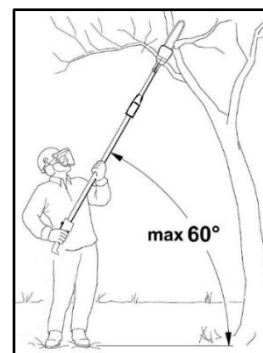

6.2.4 ZASTAVENIE VÝROBKU

- Uvoľnením ovládacej páčky (7) sa motor a reťaz okamžite zastavia.
- Nástroj vypnite tlačidlom ON/OFF (10).
- Vložte kryt tyče (15), aby ste chránili obsluhu pred náhodným kontaktom s reznými hranami reťaze.
- Batériu (16) vyberte súčasným stlačením dvoch bočných tlačidiel (17), aby sa uvoľnila poistka, a potom batériu posuňte smerom nahor, ako je znázornené na obr. 4.

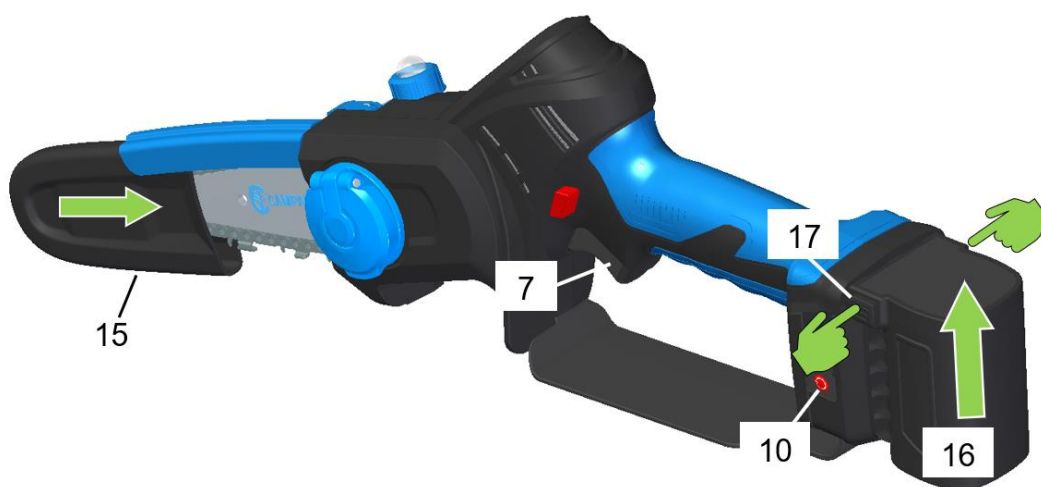

Obr.4



POZOR

Neukladajte a nenechávajte nástroj bez dozoru skôr, než sa reťaz zastaví a bez krytu tyče, aby ste predišli nebezpečenstvu alebo poškodeniu majetku alebo osôb, hneď po skončení používania.

6.2.5 ZASTAVENIE VÝROBKU NAMONTOVANOM NA TELESKOPICKEJ TYČI

- Uvoľnením ovládacej páčky (26) sa motor a reťaz okamžite zastavia.
- Nástroj vypnite tlačidlom ON/OFF (10).
- Vložte kryt tyče (15), aby ste chránili obsluhu pred náhodným kontaktom s reznými hranami reťaze.
- Batériu (16) vyberte súčasným stlačením dvoch bočných tlačidiel (17), aby sa uvoľnila poistka, a potom batériu posuňte smerom nahor, ako je znázornené na obr. 4.

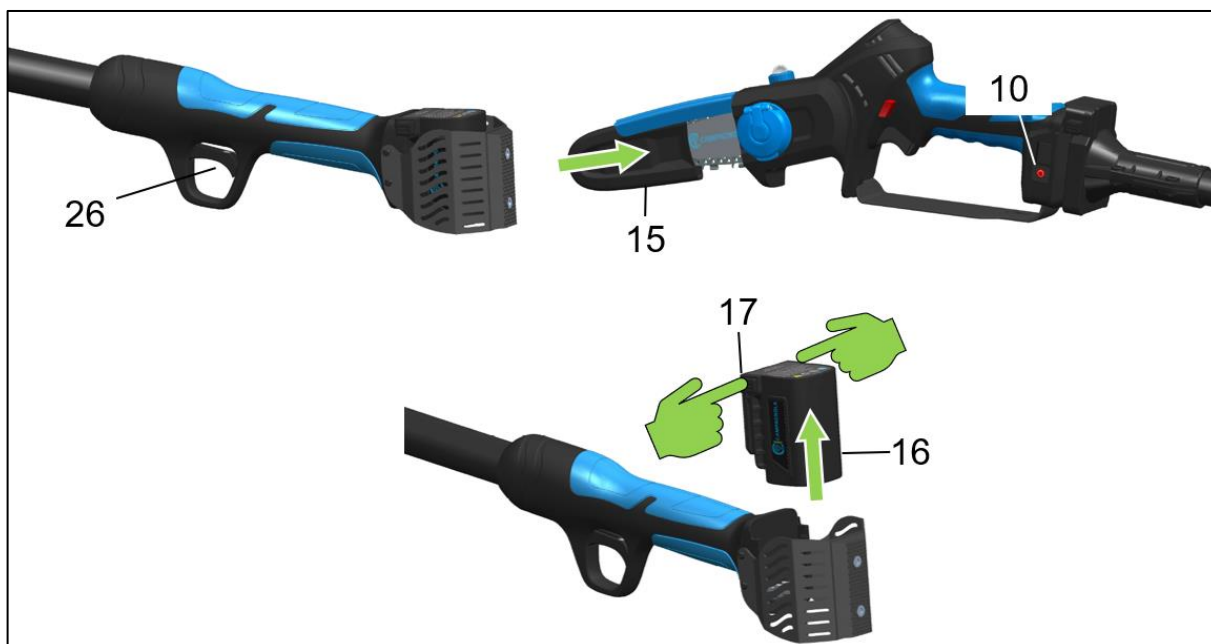

6.3 PRACOVNÉ POKYNY A REZANIE

6.3.1 REZANIE NA SEKCIIE

Výrobok spustíte súčasným stlačením bezpečnostnej poistky a ovládacej páčky.

Odrežte kmeň spodnou časťou reťazovej tyče.

Položte špičku nárazníka (14) na konár a použite ju ako oporný bod počas rezania, pričom udržiavajte reznú tyč vo zvislej polohe.

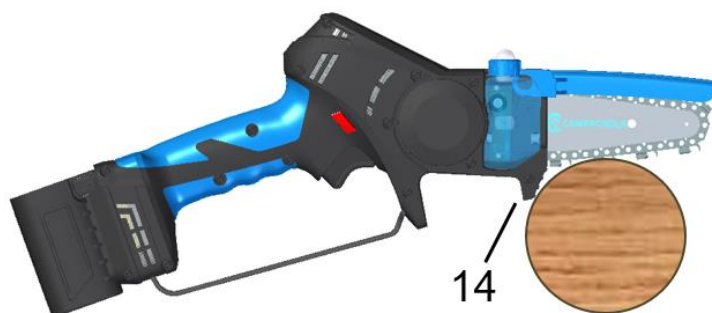

Ak je konár napnutý: Vykonajte odľahčovací rez na strane pod tlakom a potom na strane v trakcii s deliacim rezom.

6.3.2 REZANIE HRUBÝCH KONÁROV

Vykonajte odľahčovací rez (A) 20 cm pred identifikovaným bodom (B), kde sa potom vykoná rez.

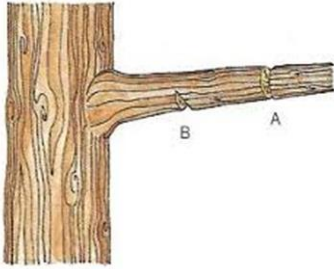

POZOR

Ak drevo počas rezania zablokuje reťaz, zastavte motor, zdvihnite poleno a zmeňte jeho polohu. Nepokúšajte sa uvoľniť reťaz ťahaním za rukoväť.

6.4 MANIPULÁCIA S VÝROBKOM

Pred manipuláciou s nástrojom sa v prípade krátkych pohybov uistite, že:

- Nástroj je vypnutý.
- Reťaz je stacionárna.
- Kryt tyče je vložený.

Po overení vyššie uvedených podmienok pokračujte v manipulácii otočením rezacej hlavy dozadu vzhľadom na smer manipulácie, pričom dbajte na to, aby sa do kontaktu s nástrojom nedostali žiadne osoby, veci ani zvieratá.

V prípade sťahovania z rôznych miest alebo dlhých ciest je okrem vyššie uvedeného (bod a-b-c) predpísané aj nasledovné:

- Vyberte batériu.
- Nástroj a batériu skladujte v ich obaloch.

6.5 USCHOVANIE

Po použití alebo v prípade dlhodobej nečinnosti je predpísané:

- Postupujte podľa postupu vypnutia a zabezpečenia výrobku (pozri odsek 6.4).
- Po vykonaní vyššie opísaných úkonov vyprázdňte olejovú nádrž a opäť zatvorte uzáver.
- Z predného krytu odstráňte rezný odpad (piliny). Opätovne nasadte a dokonale vyčistite nástroj a nasadte kryt tyče na tyč.
- Dodržiavajte všetky predpisy o údržbe opísané v príručke, ako aj platné a účinné bezpečnostné predpisy.



POZOR

Počas krátkych a dlhých období, keď sa výrobok nepoužíva, vyprázdňte nádržku na mazanie reťaze a dbajte na to, aby ste nástroj uložili na kryté, suché miesto, mimo dosahu poveternostných vplyvov, aby sa zachovala jeho celistvosť.

7. ÚDRŽBA

Nižšie opísané úkony údržby slúžia na udržiavanie účinnosti a dobrého stavu výrobku s cieľom predchádzať poruchám alebo poruchám.

Pojem „údržba“ zahŕňa činnosti:

➤ Preventívna alebo bežná údržba

Súbor zásahov vykonávaných vo vopred stanovených intervaloch alebo v súlade s predpísanými kritériami a zameraných na zníženie pravdepodobnosti poruchy alebo zhoršenia fungovania stroja. Preventívna údržba zahŕňa prehliadku, kontrolu, nastavenie, čistenie a mazanie.

➤ Špecializovaná alebo mimoriadna údržba

Špecializovaná údržba je definovaná ako všetky práce vykonávané vo vopred stanovených intervaloch alebo po poruchách a haváriách, ktorých cieľom je obnoviť funkčnosť stroja. Špecializovaná údržba zahŕňa generálnu revíziu, opravu, obnovenie nominálnych prevádzkových podmienok alebo výmenu chybnnej, poškodenej alebo opotrebovanej jednotky.



POZNÁMKA:

Preventívnu a špecializovanú údržbu môže vykonávať používateľ alebo strediská technickej pomoci výrobcu v súlade s pokynmi uvedenými v technických listoch. Niektoré špecializované údržbárske činnosti boli vzhľadom na ich zložitosť z príručky zámerne vynechané a musia ich vykonávať výlučne strediská technickej pomoci, ktorí majú technické znalosti, dokumentáciu a vybavenie potrebné na vykonávanie týchto činností.



POZOR

Frekvencia údržby a/alebo opráv musí byť:

- A) V závislosti od stavu opotrebenia. Oprava sa vykonáva po vyhodnotení výsledkov predbežnej generálnej opravy, aby sa zabránilo poškodeniu príslušnej jednotky
- B) po poruche alebo zhoršení jej stavu. Generálna revízia, počas ktorej sa zistí porucha alebo zhoršenie, predchádza oprave.

Oprava sa musí vykonať po vyhodnotení výsledkov revízie.



POZNÁMKA

VÝROBCA NENESIE ZODPOVEDNOSŤ ZA AKÚKOL'VEK PORUCHU ALEBO NESPRÁVNNU FUNKČNOSŤ POČAS ZÁRUČNEJ DOBY VÝROBKU, ČI UŽ IDE O PORUCHY ÚDRŽBY, NEDOSTATKY V MAZANÍ, VÝMENU DIELOV, KTORÉ NIE SÚ ORIGINÁLNE ALEBO NIE SÚ POVOLENÉ VÝROBCOM, ALEBO POUŽÍVANIE VÝROBKU INÝM SPÔSOBOM, AKO JE UVEDENÉ V TEJTO PRÍRUČKE.

7.1 PREVENTÍVNA ALEBO BEŽNÁ ÚDRŽBA



Nižšie uvedené činnosti bežnej údržby môžu vykonávať operátori alebo pracovníci údržby. Poskytnuté osobné ochranné prostriedky, ktoré sa majú používať, sú uvedené v odseku 1.5.

7.1.1 UŤAHOVACIE MOMENTY

Počas údržby sa musia dotiahnuť skrutky a skrutky rôznych typov a veľkostí.

Nasledujúce tabuľky uvádzajú v závislosti od typu skrutiek a/alebo skrutiek hodnotu maximálneho uťahovacieho momentu, ktorý je potrebné použiť a dodržať, aby sa predišlo problémom s výrobkom.

Poz.	Opis	Funkcia	KVALIFIKOVANÝ PERSONÁL	Uťahovací moment
1	Skrutka Ø3x10	Blokuje kryty		1,5 Nm
2	Skrutka Ø2,9x13	Blokuje nádrž		1,5 Nm



POZOR

Je zakázané, aby obsluha vykonávala údržbu a/alebo uťahovanie skrutiek a skrutiek vyhradených pre techniku mechanickej údržby alebo techniku elektrickej údržby.

7.1.2 MAZANIE REŤAZE

Olej sa na reťaz (1) uvoľňuje stlačením čerpadla na viečku (12) nádrže.

Počas používania sa uistite, že je na reťazi vždy dostatok oleja, a podľa potreby stlačte čerpadlo. Vždy skontrolujte hladinu oleja v nádrži (14) a v prípade potreby ho doplňte.



POZOR!

Nedostatočné mazania môže spôsobiť, že sa reťaz (1) na nosnej tyči (2) zasekne.



7.1.3 VÝMENA REŤAZE A/ALEBO REZACEJ TYČE

Nasledujúce kroky realizujte v stanovenom poradí:

- Vypnite nástroj tlačidlom (10) a vyberte batériu (16) stlačením klapiek (17).
- Zdvihnite páčku poistnej matice (3) a otáčajte proti smeru hodinových ručičiek, kým nebude možné odstrániť predný kryt (5).
- Ak chcete uvoľniť reťaz (1), otáčajte až na doraz nastavovacou skrutkou (4) proti smeru hodinových ručičiek.
- Odstráňte tyč (2) a reťaz (1) určenú na výmenu.
- Zasuňte výstupky prevodových článkov reťaze (1) do drážky tyče. Šípky na spojovacích článkoch v hornej časti tyče (2) musia smerovať k špičke.
- Nasadte tyč a reťaz na nástroj a skontrolujte, či:
 - sú vodiace články reťaze nasadené na zuby pastorka;
 - drážka (A) tyče zapadne do vodidla na tele nástroja.
 - čap napínača reťaze (B) je zasunutý do otvoru tyče.
- Nasadte kryt (5) a zaskrutkujte páčku poistnej matice (3) v smere hodinových ručičiek bez dotiahnutia.
- Napnite reťaz otáčaním nastavovacej skrutky (4) v smere hodinových ručičiek tak, aby bola riadne napnutá a silou ruky sa dala ľahko posúvať.
- Po dosiahnutí správneho napnutia otáčajte páčkou v smere hodinových ručičiek, kým sa kryt na tyč nedotiahne, potom páčku opäť zatvorte.

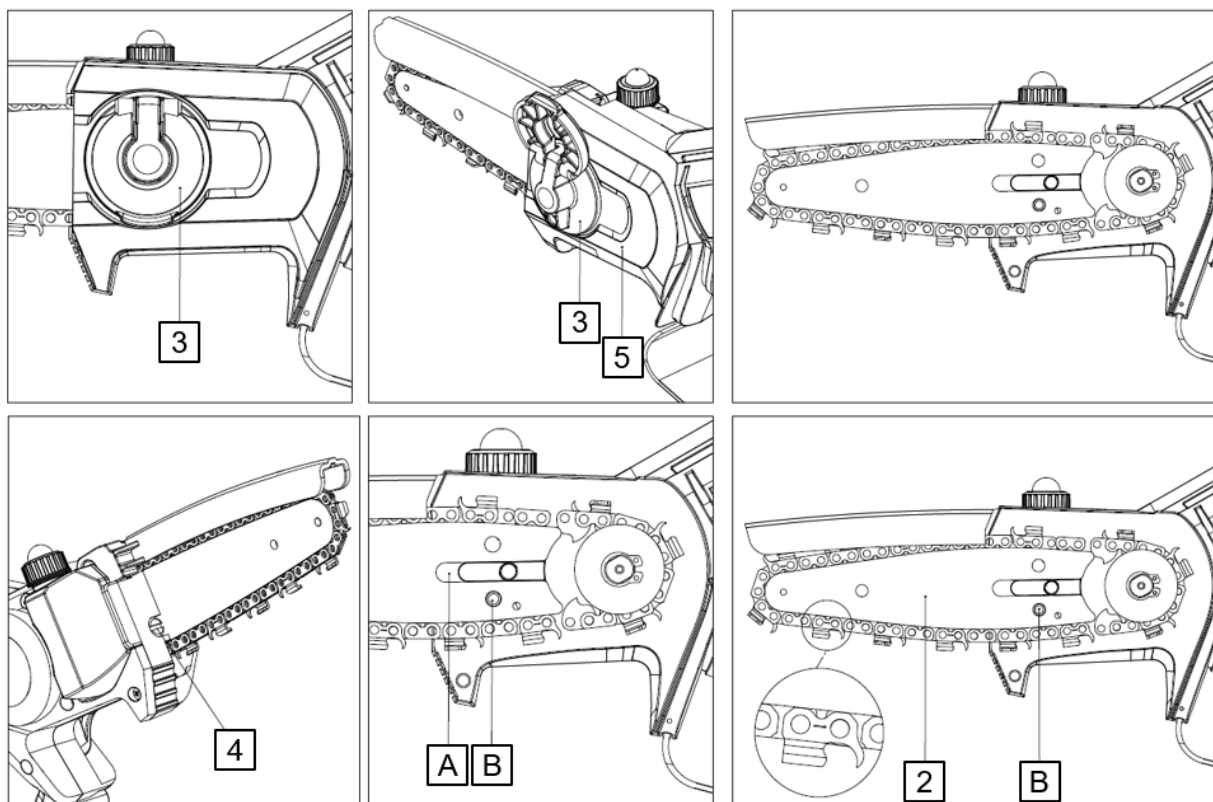

POZNÁMKA

Tyč je možné namontovať v ľubovoľnej polohe, aj keď je logo Campagnola otočené hore nohami.



DÔLEŽITÉ

Po dôkladnom namazaní, pred zahájením rezania nechajte reťaz (1) niekoľko minút bežať pri nízkej rýchlosti, aby sa olej dostal naniesol na všetky časti reťaze (1) a tyče (2). Nechajte reťaz, tyč a pastorok, aby sa úplne zahriali. Dbajte na to, aby prvé rezy boli ľahké, a zabezpečte, aby bolo vždy dostatok oleja a vyhnite sa prílišnému tlaku.

7.1.4 KONTROLA OPOTREBOVANIA PASTORKA REŤAZE

Pravidelne kontrolujte opotrebovanie pastorka.

Ak stopy opotrebovania na zuboch pastorka presahujú $a = 0,5$ mm (0,02 palca), pastorok je treba vymeniť.

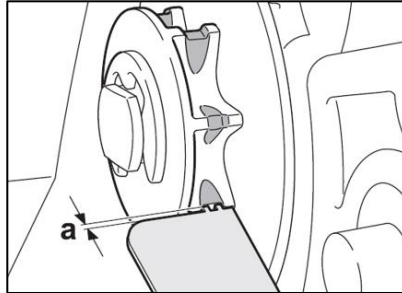

Nikdy nepoužívajte reťaz s opotrebovaným pastorkom, najmä ak je reťaz nová. Vždy nasadte novú reťaz na nový pastorok.



DÔLEŽITÉ

Výmena pastorka reťaze sa musí realizovať v autorizovanej dielni technického strediska.

7.1.5 ÚDRŽBA PO UKONČENÍ PRÁCE

Po použití alebo v prípade dlhodobej nečinnosti je predpísané:

- Postupujte podľa vyššie uvedeného postupu vypnutia a zabezpečenia zariadenia (pozri odsek 6.5).
- Vyprázdňte nádrž na olej a znovu zatvorte viečko.
- Z predného krytu odstráňte rezný odpad (piliny). Nástroj znovu zostavte a dôkladne vyčistite.
- Nasadte kryt tyče na tyč.
- Dodržiavajte všetky zásady údržby uvedené v návode.



POZOR

Každých 20 pracovných hodín demontujte predný kryt a odstráňte všetky zvyšky rezania, ktoré by mohli brániť správne fungovaniu nástroja.

7.2 ŠPECIALIZOVANÁ ALEBO MIMORIADNA ÚDRŽBA



Mimoriadne údržbárske činnosti musí vykonávať mechanický alebo elektrický údržbár v závislosti od vykonávanej činnosti.

Pred akoukoľvek mimoriadnou údržbou je potrebné výrobok zabezpečiť, a to konkrétne:

- Používajte ochranné rukavice odolné voči prepichnutiu.
- Vypnite nástroj pomocou vypínača ON/OFF (10).
- Odpojte batériu (16).
- Umiestnite batériu na bezpečné, suché a proti poveternostným vplyvom chránené miesto.



POZOR

Akákoľvek mimoriadna údržba okrem údržby uvedenej v bodoch 7.2.1, 7.2.2 a 7.2.3 sa musí vykonať v stredisku technickej pomoci.

7.2.1 ČISTENIE REZACEJ TYČE A MAZACÍCH OTVOROV



Aby tyč a reťaz zostali účinné, je potrebné udržiavať mazací systém čistý od všetkých zvyškov rezania (pilín). Najprv demontujte predný kryt (5), reťaz (1) a tyč (2) podľa postupu uvedeného v odseku 7.1.3.

Vyčistite kryt (5) a celý priestor nástroja pod tyčou, pričom venujte osobitnú pozornosť rozdeľovaču oleja (A). Na tyči odstráňte všetky nečistoty pomocou kefy:

- Vyčistite drážku tyče pomocou vhodnej škrabky.
- Vyčistite mazacie otvory

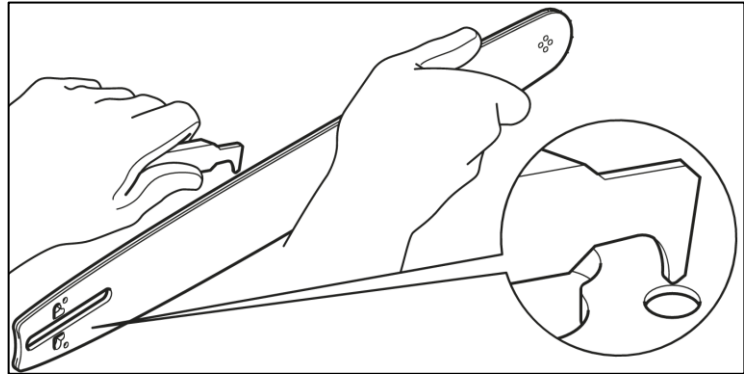
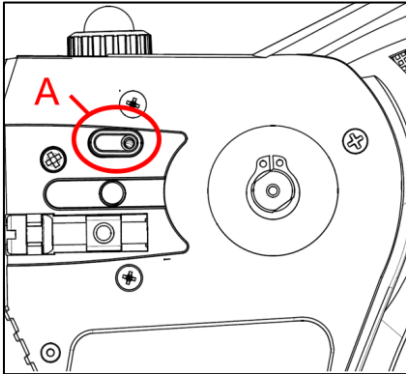

(*) Odporúčaný typ maziva/maziva a/alebo lepidla/tesniaceho prostriedku nájdete v odseku 7.3.3.

7.2.2 MAZANIE PASTORKA MOTORA



Tento odsek obsahuje informácie a pokyny, ktoré je potrebné dodržiavať pri mazaní prevodov.

Pravidelne vykonávajte nasledujúce operácie v tomto poradí:

- Najprv demontujte predný kryt (5), reťaz (1) a tyč (2) podľa postupu uvedeného v odseku 7.1.3.
- Odstráňte skrutku (A) a O-kružok (B).
- Do otvoru naneste malé množstvo maziva.
- Utiahnite skrutku (A) s vloženým O-kružkom (B).

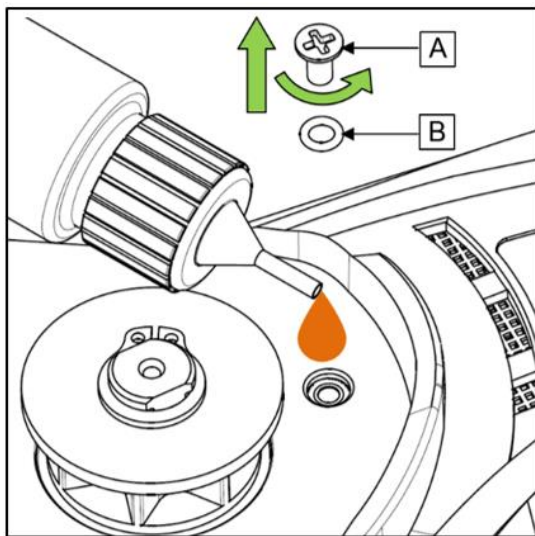

(*) Odporúčaný typ maziva/maziva a/alebo lepidla/tesniaceho prostriedku nájdete v odseku 7.3.3.

7.2.3 BRÚSENIE REŤAZE



POZOR

Pri brúsení a údržbe reťaze postupujte podľa pokynov výrobcu.

Reťaz musí byť vždy dobre nabrúsená. Ak je reťaz ostrá, zaborí sa do dreva a vytvorí veľké a dlhé triesky.

Reťaz nabrúste, keď nastane jedna z nasledujúcich situácií:

- reťaz nereže bez toho, aby sa ostrie pritláčalo k drevu, a vytvára veľmi jemné piliny;
- ak pri rezaní nevznikajú piliny, reťaz úplne stratila ostrie a pri rezaní rozprašuje drevo;
- prerezávač pri rezaní „preskakuje“.

Nasleduje stručný opis reťazového zuba:

- A = Uhol ostrenia
- B = Uhol rezu
- C = Hĺbkomer
- D = Rovnobežky
- E = Pravý rezný okraj článku
- F = Ľavý rezný okraj článku
- G = Obmedzovač hĺbky

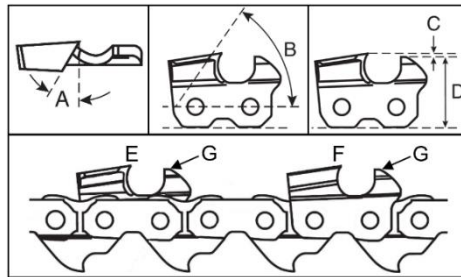

POZOR

Zuby reťaze sú ostré, obsluha sa môže porezať. Používajte pracovné rukavice odolné voči prepichnutiu.

➤ OSTRENIE REZNÝCH HRÁN

Pred ostrením vyčistite reťaz a vymeňte poškodené alebo opotrebované časti.

Pokračujte v brúsení pomocou dodaného pilníka s priemerom 4 mm vhodného pre rozstup reťaze (1/4").

- Počas ostrenia musí byť okrúhly pilník držaný v pravom uhle k tyči.
- Reťaz vždy ostrite z vnútornej strany reznej hrany smerom von, pričom dodržujte uhol reznej hrany 30°.
- Dokončite brúsenie zubov na tej istej strane, potom reťaz otočte a zopakujte operáciu pre zuby na opačnej strane.
- Všetky rezné články musia mať po nabrúsení rovnakú dĺžku a šírku.

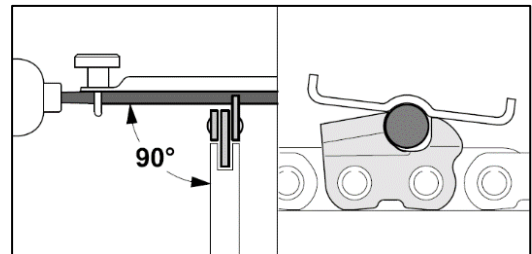

➤ NASTAVENIE OBMEDZOVAČOV HĽBKY

Každé 3 alebo 4 nabrúsenia reťaze skontrolujte a v prípade potreby opíľte obmedzovač hĺbky podľa nasledujúceho obrázka:

- Hĺbkomer nasadte na reťaz (1) tak, aby hĺbkomer vyčnieval.
- Vyčnievajúcu časť hĺbkomera opilujte plochým pilníkom, kým nedosiahnete rovnakú úroveň ako hĺbkomer.
- Zaoblíte predný roh hĺbkomera.

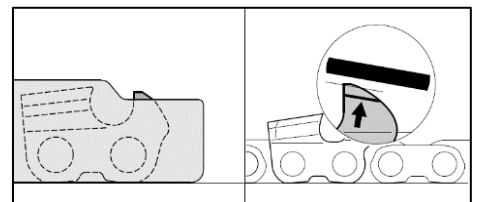

7.2.4 KONTROLA BATÉRIE A NÁSTROJA



Okrem informácií uvedených v odseku 3.7 zostáva povinnosťou technika elektrickej údržby skontrolovať nasledujúce skutočnosti:

- Úplná neporušenosť plášťa batérie.
Musia sa používať len neporušené plášte. Ak sa zistia opuchy, praskliny na plášti, vytekajúca chemická náplň atď., batéria sa nesmie používať.
- Kontrola pripojovacích svoriek a ich stavu.
Technik údržby sa musí uistiť, že všetky kontakty sú neporušené, nevykazujú oxidáciu, nie sú ohnuté/odlomené/chýbajúce a/alebo pokryté nečistotami a materiálom, ktorý by mohol znížiť alebo zmeniť kontakt.
- Kontrola pripojovacích svoriek na strane nástroja
Technik údržby sa musí uistiť, že všetky kontakty sú neporušené, nevykazujú oxidáciu, nie sú ohnuté/odlomené/chýbajúce a/alebo pokryté nečistotami a materiálom, ktorý by mohol znížiť alebo zmeniť kontakt.
- Skontrolujte pripojovacie svorky na strane nabíjačky batérií a ich úplnú funkčnosť, ako je uvedené v návode dodanom s nabíjačkou.
Technik údržby sa musí uistiť, že všetky kontakty sú neporušené, nevykazujú oxidáciu, nie sú ohnuté/odlomené/chýbajúce a/alebo pokryté nečistotami a materiálom, ktorý by mohol znížiť alebo zmeniť kontakt.

7.3 PLÁN ÚDRŽBY

Činnosti údržby výrobku boli organizované tak, ako je uvedené v tejto príručke.

Čiastočne vychádzajú z činností údržby, ktorým je výrobok tradične vystavený, a čiastočne zo skúseností servisných stredísk spoločnosti CAMPAGNOLA S.r.l.

To umožňuje zahrnúť rozdiely špecifické pre jednotlivé výrobky do jedného dokumentu.



POZNÁMKA

Preventívnu a špecializovanú údržbu (bežnú a mimoriadnu) môže podľa pokynov v príručke vykonávať zákazník používateľ alebo autorizované servisné strediská spoločnosti CAMPAGNOLA S.r.l.



POZOR!

Nižšie opísané úkony údržby sa majú vykonávať pri nepohyblivom výrobku a vypnutom napájaní.

7.3.1 KRITÉRIUM ZOSTAVENIA

Je nevyhnutné, aby sa nižšie uvedený formulár (alebo rovnocenný systém) vyplnil v plnom rozsahu pre každú činnosť údržby, ktorý potom musí osoba zodpovedná za údržbu uchovávať v špeciálnom zakladači.

		SCHEDA DI CONTROLLO E MANUTENZIONE DEL PRODOTTO			
PRODOTTO:		MODELLO:	MATRICOLA:	DATA FABBRICAZIONE:	
DATA	INTERVENTO EFFETTUATO	MANUTENZIONE ESEGUITA	FIRMA	NOTE	DATA PROSSIMO INTERVENTO



NEBEZPEČENSTVO

Údržba sa musí vykonávať s frekvenciou uvedenou v nasledujúcej kapitole.

Keďže ide o ručne ovládaný výrobok, je povinnosťou vykonávať údržbu v termínoch predpísaných výrobcom a zaznamenávať činnosti údržby na vyššie uvedenú kartu alebo podobný systém na účely sledovania a registrácie.

7.3.2 ZOZNAM ČINNOSTÍ ÚDRŽBY A FREKVENCIA

V nasledujúcej tabuľke sú uvedené úlohy údržby s ich frekvenciou:

ÚDRŽBA	BEŽNÁ					MIMORIADNA Na konci každej pracovnej sezóny / aspoň raz ročne a pri oprave alebo obnove prevádzkových podmienok
	Pred použitím	Každé 2 hodiny práce	Každý deň	Každý týždeň	Každých 90 dní	
Skontrolujte celkovú celistvosť výrobku.	X					X
Skontrolujte mazanie reťaze.	X	X	X			X
Skontrolujte stav a napnutie reťaze.	X	X	X	X		X
Skontrolujte stav tyče.	X			X		X
Skontrolujte neporušenosť bezpečnostných a ochranných prvkov.	X			X		X
Skontrolujte, či sú všetky skrutky správne utiahnuté				X		X
Skontrolujte a doplňte olej.	X	X	X			X
Odstráňte zvyšky po rezaní.			X	X		X
Skontrolujte opotrebovanie pastorka reťaze.				X		X
Mazanie pastorka				X		X
Skontrolujte účinnosť batérie	X				X	X
Servisnú prehliadku je potrebné vykonať v autorizovanom servisnom stredisku výrobcu.						X
Vykonajte udržiavacie nabíjanie batérie. Je treba zabrániť poklesu napätia pod (10V Stark M, 15V Stark L) (už sa nedá nabíjať).					X	

Prečítajte si túto príručku, najmä ods. 7.1 a 7.2.

Pokiaľ ide o všetky komerčne inštalované komponenty, ktoré sú súčasťou výrobku a ku ktorým bola poskytnutá osobitná dokumentácia, je potrebné pri všetkých činnostiach uviesť odkaz na uvedenú dokumentáciu.

7.3.3 MAZIVÁ

Výrobok bol navrhnutý tak, aby sa znížil počet operácií spojených s mazaním, avšak vzhľadom na jeho prirodzené použitie sú pre rezné orgány potrebné mazivá.

Na mazanie reťaze prezávača odporúčame profesionálny olej alebo olej SAE 30.

Nižšie uvedené mazivo odporúčame na všetky činnosti údržby týkajúce sa mazania prevodov a mechanických častí pri všetkých činnostiach demontáže/montáže a/alebo nastavovania, na ktoré sa vzťahuje činnosť údržby.

Obchodné údaje o mazive	
Dodávateľ	PAKELO MOTOR OIL Srl
Typ	Mazivo MULTIPLEX EP NLGI 2
Použitie	Vhodné, keď sa vyžaduje výnimočná odolnosť proti zaťaženiu a opotrebovaniu v rôznych aplikáciách.

Pred použitím si od výrobcu vyžiadajte „kartu bezpečnostných údajov výrobku“, ktorú zvyčajne nájdete aj na webovej stránke dodávateľa.

Nepoužívajte iné mazivá ako tie, ktoré určil výrobca na miestach, kde sa má používať.

Nemiešajte s inými mazivami.

Odporúča sa opatrné používanie.

Pri manipulácii/používaní mazív vždy používajte nepriepustné ochranné rukavice a dodržiavajte kartu bezpečnostných údajov tuku.

Je potrebné pripomenúť, že:

- vdychovanie výparov vznikajúcich pri horení výrobku pri teplote nad 300 °C môže viesť k poškodeniu obsluhy;
- fajčenie je zakázané;
- po manipulácii s výrobkom je povinné umyť si ruky.

8. PROBLÉMY - PRÍČINY - RIEŠENIA

Odstraňovanie porúch môže vykonávať len vyškolený personál, ktorý porozumel pokynom v tejto príručke a sprievodnej dokumentácii.

Situácie, ktoré môžu viesť k poruche, sa zvyčajne pripisujú nedostatočnej alebo zlej údržbe alebo poruche niektorej mechanickej a/alebo elektrickej/elektronickej súčasti výrobku alebo situácii súvisiacej s materiálom, s ktorým sa manipuluje.

V nasledujúcej tabuľke sú uvedené možné poruchy, ktoré sa môžu vyskytnúť na výrobku. V stĺpci „Príčina“ je uvedená príčina poruchy.

V stĺpci „Náprava“ sa uvádza nápravné opatrenie na vyriešenie vzniknutej chybovej situácie.

PROBLÉM	PRÍČINA	RIEŠENIE
Výrobok nefunguje.	Nekompatibilná batéria.	Vymeňte batériu za kompatibilnú.
	Vybitá batéria.	Nabite batériu.
	Poškodený alebo znečistený konektor.	Kontaktujte stredisko technickej pomoci.
Reťaz sa zasekáva.	Nedostatočné mazanie. Nízka hladina oleja v nádrži.	Doplňte olej do nádrže.
	Reťaz nie je správne napnutá.	Nastavte napnutie reťaze.
	Nedodržanie podmienok rezania.	Pozri pracovné normy v kapitole 6.3
Vysoká teplota prerezávača.	Nedodržanie podmienok rezania.	Pozri kap. 6.3 pracovné normy a rezanie. Počkajte, kým teplota neklesne pod 20 °C.
	Poškodená elektronika.	Kontaktujte stredisko technickej pomoci.
Reťaz počas rezania preskakuje.	Opatrebovaná reťaz.	Nabrúste reťaz.
	Poškodená reťaz.	Vymeňte reťaz.
Prerezávač nemá žiadnu silu.	Vybitá batéria.	Nabite batériu.
	Batéria na konci životnosti alebo na výmenu.	Kontaktujte stredisko technickej pomoci.
Batéria sa nenabíja. Po vložení batérie sa nezsvieti kontrolka LED príslušného slotu na batériu.	Zástrčka nie je zasunutá.	Uistite sa, že je nabíjačka pripojená k sieťovej zástrčke.
	Napájacia zástrčka nedodáva napätie.	Uistite sa, že je pripojovacia zástrčka napájaná a že nedošlo k vypnutiu oddeľovacích zariadení.
	Batéria je príliš horúca alebo príliš studená alebo je poškodená.	Poškodená batéria. Kontaktujte stredisko technickej pomoci.
	Porucha v nabíjačke.	Kontaktujte stredisko technickej pomoci.

8.1 ZOZNAM ALARMOV

V nasledujúcej tabuľke sú uvedené diagnostické údaje, ktoré sa môžu zobrazíť na displeji nástroja v prípade elektrických/elektronických chýb, ktoré sa môžu vyskytnúť na výrobku.

Opis alarmu	Kód chyby	Počet zábleskov	Počet pípnutí
Žiadny problém	E00	0	0
Ochrana kontaktov	E01	1	1
Chyba snímača prúdu	E02	2	6
Poškodený mosfet	E03	3	6
Hallov snímač / zlomená čepeľ	E04	4	3
Ochrana pred špičkou nadprúdu / priemerného prúdu	E05	5	5
Zablokované otvorenie / zablokovaný motor	E06	6	3
Preťaženie	E07	7	4
Podpätie / prepätie	E08	8	1
Prehriaty mosfet	E09	9	6
Chyba komunikácie PWM / chyba napätia	E10	10	2
Chyba batérie	E10	10	7
Chyba EEPROM	E11	11	6
Chyba detekcie fázy	E12	12	4
Chyba programovania	E13	13	6
Nožnice a batéria nie sú kompatibilné	E16	16	9
Základná doska nedokáže komunikovať s batériou	E17	17	10

9. NÁHRADNÉ DIELY

Spôsoby objednávanía náhradných dielov:

Ak si chcete objednať náhradné diely, obráťte sa na miestneho distribútora alebo predajcu alebo na autorizované servisné stredisko spoločnosti CAMPAGNOLA S.r.l. a uveďte množstvo a číslo dielu, ktorý chcete objednať.

Zoznam náhradných dielov je k dispozícii na webovej stránke výrobcu CAMPAGNOLA S.r.l. Prípadne zašlite písomnú žiadosť na adresu:

CAMPAGNOLA S.r.l. Sídlo a závod
40069 ZOLA PREDOSA (BO) Taliansko
Via Lazio, 21,23,23/A e 23/B Tel. +39 051 753500
Fax. +39 051 752551
www.campagnola.it - star@campagnola.it

s uvedením:

- sériového čísla výrobku;
- typu jednotky, ktorý je uvedený na výrobnom štítku nainštalovanom na výrobku. Ak chýba, uveďte opis časti.
- opisu.
- požadovaného množstva.

10. PRÍLOHY

Táto kapitola obsahuje zoznam DOKUMENTOV dodaných s výrobkom, ktoré tvoria neoddeliteľnú súčasť tohto návodu na obsluhu dodaného spoločnosťou CAMPAGNOLA S.r.l. a musia sa používať ako referencia na používanie, prevádzku a údržbu samotných komponentov.

OPIS	VÝROBCA
Všeobecné záručné podmienky	CAMPAGNOLA S.r.l.
Vyhĺásenie o zhode so smernicou o strojových zariadeniach	CAMPAGNOLA S.r.l.
Stručný sprievodca	CAMPAGNOLA S.r.l.



Руководство по эксплуатации и техобслуживанию

МОД. T-CAT M V1



Электрический цепной сучкорез

Русский

ПЕРЕВОД С ОРИГИНАЛА ИНСТРУКЦИЙ

**Перед использованием внимательно прочитайте руководство по
эксплуатации и техническому обслуживанию**



Все права защищены во всех странах

Любые запросы на дополнительные экземпляры данного продукта, информацию или сервисное обслуживание на территории заказчика, а также для разъяснения технических аспектов данного документа следует направлять региональному дистрибьютору или дилеру, или в центр технического обслуживания по адресу:

CAMPAGNOLA S.r.l.
Юридический адрес и Производство
40069 ZOLA PREDOSA (BO) Италия
Via Lazio, 21, 23, 23/A, 23/B и 25 Тел. +39 051 753500
Факс +39 051 752551
www.campagnola.it star@campagnola.it

Производитель хранит копию данного руководства в течение десяти (10) лет с даты изготовления.

Проработка текста и изображений была продумана с особой тщательностью. Несмотря на вышесказанное, компания CAMPAGNOLA S.r.l. оставляет за собой право изменять и/или обновлять информацию, содержащуюся в настоящем документе, с целью исправления опечаток и/или неточностей, без предварительного уведомления или каких-либо обязательств со своей стороны.

Описания и иллюстрации, прилагаемые к данной публикации, не являются обязательными; поэтому компания CAMPAGNOLA S.r.l. оставляет за собой право в любое время, не обязуясь обновлять данную публикацию, вносить любые изменения в органы, детали или поставку аксессуаров, которые она сочтет необходимыми для улучшения работы изделия или по любым другим требованиям, не связанным с аспектами безопасности изделия.

Пользователь также несет ответственность за то, чтобы в случае внесения изменений в данный документ производителем в месте эксплуатации находились только актуальные версии руководства.

Содержание данного руководства носит строго технический характер и является собственностью компании CAMPAGNOLA S.r.l.

Никакая часть данного руководства не может быть переведена на другой язык и/или адаптирована и/или воспроизведена в любой другой форме и/или с помощью механических, электронных средств, фотокопирования, записи или иным способом без предварительного письменного разрешения компании CAMPAGNOLA S.r.l.

Компания-владелец защищает свои права по всей строгости закона.

Документация составлена в соответствии с пунктом 1.7.4 Директивы 2006/42/ЕС

Уважаемый клиент,

CAMPAGNOLA S.r.l. Благодарим вас за покупку изделия из вашего ассортимента и предлагаем вам прочитать и понять данное руководство.

Способность быстро и целенаправленно взаимодействовать с рынком, гарантируя, при этом, широкие знания отрасли, сделали компанию CAMPAGNOLA S.r.l. одним из мировых лидеров в разработке, производстве и выпуске оборудования для подрезки растений и уборки урожая.

Благодаря эффективной сети продаж и сервисной службе, в которой задействован высокоэффективный персонал, компания CAMPAGNOLA S.r.l. предлагает широкую гамму продукции:

- пневматические и электромеханические (работающие от аккумулятора) цепные секаторы и ножницы, в том числе на удлинителе;
- пневматические, моторные и электромеханические (с питанием от аккумулятора) комбайны для уборки оливок и различных видов фруктов;
- компрессоры для тракторов с трехточечным креплением и применения на тракторе и компрессорно-конденсаторные агрегаты;
- электромеханическая вязальная машина.

Причины выбора можно обобщить следующим образом:

- > простота в обращении и практичность изделий;
- > универсальность использования;
- > качество конструкционных материалов;
- > надёжность;
- > инженерное проектирование.

Работа с этим руководством облегчается благодаря включению общего указателя на первой странице и макету, позволяющему легко найти интересующую тему.

Документация, поставляемая с изделием, состоит из данного руководства и любой документации, перечисленной в главе "Приложения", которая является неотъемлемой частью данного руководства.

Внутри вы найдете всю необходимую информацию для правильного использования приобретенного продукта, а также для установки, ввода в эксплуатацию, технического обслуживания и вывода из эксплуатации.

Пользователь обязан полностью прочитать и понять данное руководство, а также тщательно следовать предупреждениям и предписаниям, содержащимся в прилагаемой документации.

Мы приглашаем вас обращаться в компанию CAMPAGNOLA S.r.l. или непосредственно к вашему местному дилеру за любыми запасными частями, советами по выбору специального оборудования или просто за указаниями относительно приобретенного продукта.

Оригинальные инструкции были написаны на итальянском языке. Руководство переведено на все остальные языки с оригинала.

1. ОБЩИЕ СВЕДЕНИЯ.....	1072
1.1 ВВЕДЕНИЕ.....	1073
1.2 КВАЛИФИКАЦИЯ ПЕРСОНАЛА.....	1073
1.3 ПРАВИЛА БЕЗОПАСНОСТИ В РУКОВОДСТВЕ.....	1074
1.4 ИСПОЛЬЗУЕМЫЕ СИМВОЛЫ.....	1074
1.5 СРЕДСТВА ИНДИВИДУАЛЬНОЙ ЗАЩИТЫ (СИЗ).....	1077
1.6 ЗАПРЕТ НА ВНЕСЕНИЕ ИЗМЕНЕНИЙ.....	1079
1.7 ИСПОЛЬЗУЕМАЯ ТЕРМИНОЛОГИЯ И АББРЕВИАТУРЫ.....	1079
1.8 ГАРАНТИЯ.....	1080
2. ТЕХНИЧЕСКОЕ ОПИСАНИЕ.....	1080
2.1 ИДЕНТИФИКАЦИЯ ПРОДУКТА.....	1080
2.2 ТЕХНИЧЕСКИЕ ХАРАКТЕРИСТИКИ.....	1081
2.3 ПРЕДСТАВЛЕНИЕ ДОСТУПНЫХ МОДЕЛЕЙ.....	1082
3. ОПИСАНИЕ ИЗДЕЛИЯ.....	1082
3.1 РАЗРЕШЕННОЕ ИСПОЛЬЗОВАНИЕ - ЦЕЛЕВОЕ.....	1082
3.2 НЕДОПУСТИМОЕ ПРИМЕНЕНИЕ.....	1083
3.3 СОСТАВ ИЗДЕЛИЯ.....	1084
3.4 КОМПЛЕКТУЮЩИЕ КОМПОНЕНТЫ.....	1085
3.5 ОБЩИЕ ЭКСПЛУАТАЦИОННЫЕ ХАРАКТЕРИСТИКИ.....	1085
3.6 ИСПОЛЬЗОВАНИЕ АККУМУЛЯТОРНЫХ БАТАРЕЙ.....	1086
3.7 ИСПОЛЬЗОВАНИЕ ЗАРЯДНОГО УСТРОЙСТВА.....	1088
4. БЕЗОПАСНОСТЬ.....	1091
4.1 ОБЩАЯ ИНФОРМАЦИЯ.....	1091
4.2 ПРИМЕНИМЫЕ ДИРЕКТИВЫ И ТЕХНИЧЕСКИЕ СТАНДАРТЫ.....	1091
4.3 ИДЕНТИФИКАЦИЯ ИЗДЕЛИЯ.....	1091
4.4 МАРКИРОВКА CE.....	1092
4.5 ОГРАНИЧЕНИЯ ИСПОЛЬЗОВАНИЯ.....	1094
4.6 ОПАСНЫЕ ЗОНЫ.....	1094
4.7 УСЛОВИЯ ЭКСПЛУАТАЦИИ.....	1094
4.8 ВИБРАЦИИ.....	1095
4.9 ШУМ.....	1095
4.10 УТИЛИЗАЦИЯ ОТРАБОТАННЫХ МАТЕРИАЛОВ.....	1095
4.11 РЕКОМЕНДАЦИИ ПО СПЕЦИАЛЬНЫМ ОТХОДАМ.....	1096
4.11.1 АККУМУЛЯТОРНЫЕ БАТАРЕИ.....	1097
4.12 МЕРЫ БЕЗОПАСНОСТИ, ПРИМЕНЯЕМЫЕ К ИЗДЕЛИЮ.....	1097
4.12.1 ФИКСИРОВАННЫЕ СРЕДСТВА ЗАЩИТЫ.....	1097
4.12.2 СЪЕМНЫЕ ЗАЩИТНЫЕ СРЕДСТВА.....	1098
4.12.3 УСТРОЙСТВО ОТ СЛУЧАЙНОГО ВКЛЮЧЕНИЯ.....	1098
4.13 ОСТАТОЧНЫЕ РИСКИ.....	1098
4.13.1 УДАР И СДАВЛИВАНИЕ.....	1099
4.13.2 ТРАВМАТИЧЕСКАЯ АМПУТАЦИЯ.....	1099
4.13.3 ПОЖАР.....	1099
4.13.4 ВЗРЫВООПАСНАЯ АТМОСФЕРА:.....	1099
4.13.5 ПОТЕРЯ ЗРЕНИЯ.....	1100
4.13.6 ПАДЕНИЕ, ВЫБРОС ПРЕДМЕТОВ.....	1100
4.13.7 ПОСКАЛЬЗЫВАНИЕ.....	1100
4.13.8 ЭФФЕКТ ХЛЫСТА.....	1100
4.13.9 СПОТЫКАНИЕ.....	1100
4.13.10 НЕИСПРАВНОСТИ КОНТУРОВ.....	1101
4.13.11 УДАР МОЛНИЕЙ.....	1101
4.13.12 РИСК ОЖОГОВ РАЗНОЙ СТЕПЕНИ.....	1101
4.14 ДОПОЛНИТЕЛЬНЫЕ ПРАВИЛА БЕЗОПАСНОСТИ ПРИ ИСПОЛЬЗОВАНИИ ПРОДУКТА.....	1101
4.15 ДОПОЛНИТЕЛЬНЫЕ ТРЕБОВАНИЯ К ВНИМАНИЮ.....	1103
4.16 ОБЩИЕ ЗАМЕЧАНИЯ ПО ПОВЕДЕНИЮ.....	1104
4.17 ПРЕДУПРЕЖДАЮЩИЕ ТАБЛИЧКИ.....	1106
4.17.1 РАСПОЛОЖЕНИЕ ЗНАКОВ БЕЗОПАСНОСТИ.....	1106
5. МОНТАЖ.....	1107
5.1 УПАКОВКА И РАСПАКОВКА.....	1107
5.1.1 ХРАНЕНИЕ.....	1108
5.2 СБОРКА ИЗДЕЛИЯ.....	1108
5.2.1 ЗАПОЛНЕНИЕ СМАЗЫВАЮЩЕГО БАКА ЦЕПИ.....	1110

5.2.2	НАСТРОЙКА НАТЯЖЕНИЯ ЦЕПИ	1111
5.2.3	РАЗДВИЖНОЙ УДЛИНИТЕЛЬНЫЙ СТЕРЖЕНЬ В СБОРЕ.....	1111
5.3	ПРОВЕРКИ И ИСПЫТАНИЯ ПЕРЕД ВВОДОМ В ЭКСПЛУАТАЦИЮ	1112
5.4	ВЫВОД ИЗ ЭКСПЛУАТАЦИИ	1113
5.4.1	ДОПОЛНИТЕЛЬНАЯ ИНФОРМАЦИЯ ПО УТИЛИЗАЦИИ АККУМУЛЯТОРНЫХ БАТАРЕЙ.....	1114
6.	ИСПОЛЬЗОВАНИЕ И ЭКСПЛУАТАЦИЯ	1114
6.1	ОБЩАЯ ИНФОРМАЦИЯ.....	1114
6.2	ПРИНЦИП РАБОТЫ.....	1114
6.2.1	ЗАПУСК ИЗДЕЛИЯ	1115
6.2.2	ЭКСПЛУАТАЦИЯ ИЗДЕЛИЯ	1115
6.2.3	ИСПОЛЬЗОВАНИЕ ИЗДЕЛИЯ, УСТАНОВЛЕННОГО НА РАЗДВИЖНОМ СТЕРЖНЕ	1116
6.2.4	ОСТАНОВКА ПРОДУКТА.....	1116
6.2.5	ОСТАНОВКА ИЗДЕЛИЯ, УСТАНОВЛЕННОГО НА РАЗДВИЖНОМ СТЕРЖНЕ.....	1117
6.3	ПРАВИЛА РАБОТЫ И РАСПИЛА	1117
6.3.1	РАСПИЛ	1117
6.3.2	СРЕЗАНИЕ ТОЛСТЫХ ВЕТОК	1118
6.4	ПЕРЕМЕЩЕНИЕ ИЗДЕЛИЯ.....	1118
6.5	ПЕРЕВОД В СОСТОЯНИЕ ПОКОЯ.....	1118
7.	ТЕХОБСЛУЖИВАНИЕ	1118
7.1	ПРОФИЛАКТИЧЕСКОЕ ИЛИ ПЛАНОВОЕ ОБСЛУЖИВАНИЕ	1119
7.1.1	МОМЕНТЫ ЗАТЯЖКИ.....	1119
7.1.2	СМАЗЫВАНИЕ ЦЕПИ.....	1120
7.1.3	ЗАМЕНА ЦЕПИ И/ИЛИ ПОЛОТНА РЕЗКИ	1120
7.1.4	КОНТРОЛЬ ИЗНОСА ШЕСТЕРНИ НА ЦЕПИ.....	1121
7.1.5	ТЕХОБСЛУЖИВАНИЕ ПО ЗАВЕРШЕНИЮ РАБОТЫ.....	1121
7.2	СПЕЦИАЛИЗИРОВАННОЕ ИЛИ ЭКСТРЕННОЕ ОБСЛУЖИВАНИЕ	1121
7.2.1	ОЧИСТКА ПОЛОТНА ПИЛЫ И ОТВЕРСТИЙ СМАЗЫВАНИЯ	1122
7.2.2	СМАЗКА ШЕСТЕРЁНОК ДВИГАТЕЛЯ	1122
7.2.3	ЗАТОЧКА ЦЕПИ.....	1123
7.2.4	ПРОВЕРКА АККУМУЛЯТОРА И ИНСТРУМЕНТА	1124
7.3	ПЛАН ТЕХНИЧЕСКОГО ОБСЛУЖИВАНИЯ	1124
7.3.1	КРИТЕРИЙ СОСТАВЛЕНИЯ	1125
7.3.2	ПЕРЕЧЕНЬ РАБОТ ПО ТЕХНИЧЕСКОМУ ОБСЛУЖИВАНИЮ И ИХ ПЕРИОДИЧНОСТЬ	1126
7.3.3	МАСЛЁНКИ.....	1126
8.	НЕПОЛАДКИ – ПРИЧИНЫ – СПОСОБЫ УСТРАНЕНИЯ.....	1127
8.1	СПИСОК АВАРИЙНЫХ СИГНАЛОВ	1128
9.	ЗАПАСНЫЕ ЧАСТИ.....	1129
10.	ПРИЛОЖЕНИЯ.....	1129

1. ОБЩИЕ СВЕДЕНИЯ

Руководство, как и Декларация о соответствии, является неотъемлемой частью изделия и должно сопровождать его при перемещении или перепродаже. Пользователь обязан хранить документацию в целостности и сохранности, чтобы к ней можно было обращаться на протяжении всего срока службы изделия.

Этот документ представлен в электронном формате и может быть загружен с веб-сайта компании www.campagnola.it или с помощью QR-кода в кратком руководстве, входящем в упаковку продукта.

Руководство отражает уровень техники на момент поставки.

Производитель снимает с себя всякую ответственность за производственные дефекты и/или ущерб, нанесенный изделием имуществу, людям и животным, в следующих случаях:

- Использование продукта не по назначению;
- Несоблюдение требований, изложенных в данном руководстве.
- Несоответствие техническим характеристикам, указанным производителем с учетом условий предполагаемого использования.
- Использование в условиях окружающей среды, отличных от указанных в данном руководстве.
- Несоблюдение условий монтажа/предписаний.
- Отсутствие, недостаточное или плохое обслуживание.
- Модификации или вмешательства в работу изделия по сравнению с поставляемой конфигурацией.
- Использование неоригинальных или не соответствующих модели запасных частей.
- Использование в закрытых и/или закрытых помещениях.
- Использование вблизи линий электропередач.
- Использование лицами моложе 18 лет или старше 80 лет, а также с физическими и/или психологическими ограничениями и/или другими заболеваниями, которые делают их непригодными для использования.
- Использование неподготовленным, несанкционированным, необученным персоналом, в том числе без прочтения и полного понимания данного руководства.
- Использование уполномоченным персоналом, не прошедшим надлежащего обучения и информирования в соответствии с требованиями Законодательного декрета 81/2008 в Италии (Директива 89/391/ЕС или Директива 2009/104/ЕС и/или их национальные постановления о переносе) по безопасности на рабочем месте.
- Использование, не соответствующее законам о безопасности оборудования и/или правилам безопасности, предусмотренным **европейским и/или национальным законодательством**, действующим на рабочем месте.
- Полное или частичное несоблюдение данных инструкций и/или запрещающих и предписывающих указаний в данном руководстве.
- Форсмажорные обстоятельства.

Ответственность за применение инструкций по технике безопасности, содержащихся в данном руководстве, лежит на персонале пользователя/работодателя, который несет ответственность за предполагаемые действия и должен обеспечить, чтобы персонал, уполномоченный на монтаж, использование и обслуживание:

- квалифицирован для выполнения требуемой деятельности;
- обучен и проинструктирован по использованию продукта и выполнению работ по техническому обслуживанию;
- знает и неукоснительно соблюдает требования, содержащиеся в данном документе;
- знает и применяет общие и специальные правила техники безопасности, применимые к продукту и рабочему месту.

Персонал, использующий продукт, должен находиться на рабочем месте в психофизическом состоянии, подходящем для выполнения намеченных и требуемых задач.

Употребление алкогольных напитков, наркотиков и лекарств, изменяющих психофизическое состояние работника, строго запрещено.

Несоблюдение правил безопасности может привести к травмам/авариям персонала, повреждению компонентов и блока управления изделия.

Обязательным требованием является то, что весь персонал пользователя/работодателя, и в особенности персонал технического обслуживания, прочитал и понял данное руководство, знает и владеет основными принципами механики, электротехники и имеет навыки работы с такими изделиями/машинами.

Несоблюдение правил техники безопасности и приведенных в них инструкций может привести к травмам персонала и имущества, а также к повреждению компонентов и блока управления изделия.

Изучение данного руководства, хотя и является исчерпывающим, ни в коем случае не может заменить достаточный опыт ответственного персонала.

Пользователь может в любое время связаться с производителем, чтобы запросить дополнительную информацию, помимо той, что содержится в настоящем документе, а также представить предложения по улучшению.

1.1 ВВЕДЕНИЕ

Чтобы обеспечить максимальную эксплуатационную надежность, компания CAMPAGNOLA S.r.l. тщательно подобрала материалы и компоненты, используемые в конструкции изделия. Его бесперебойная работа в течение долгого времени зависит от правильного использования и надлежащего профилактического и периодического обслуживания в соответствии с инструкциями, приведенными в данной документации и сопроводительной документации.

Несмотря на меры предосторожности при проектировании и изготовлении, для правильного использования, безопасности, долговечности и надежности изделия крайне важно неукоснительно следовать инструкциям производителя и вводить изделие в эксплуатацию в соответствии с этими инструкциями и законодательными требованиями, действующими в стране использования.

Цель данного руководства - предоставить техническую информацию персоналу, ответственному за установку, использование, ввод в эксплуатацию и техническое обслуживание изделия, поставляемого компанией CAMPAGNOLA S.r.l.

Содержащиеся здесь инструкции предназначены для всего персонала пользователя, который в любом случае должен обладать элементарными знаниями в области механики, пневматики, электрики и электроники в зависимости от приобретаемого изделия в соответствии с приведенной здесь информацией.

Руководство по эксплуатации и техническому обслуживанию содержит информацию, необходимую для понимания принципов сборки, эксплуатации и обслуживания изделия, в частности: техническое описание различных функциональных групп, оборудования и систем безопасности, работа, использование приборов и интерпретация любых диагностических сигналов, основные процедуры и информация по техническому обслуживанию.

Для правильного использования изделия предполагается, что условия работы и эксплуатации соответствуют действующим нормам безопасности и гигиены, а также предписаниям и запретам, содержащимся в данном руководстве.

1.2 КВАЛИФИКАЦИЯ ПЕРСОНАЛА

Все описанные в руководстве взаимодействия с продуктом должны выполняться персоналом с соблюдением инструкций, установленных Производителем. Каждая описанная операция будет сопровождаться пиктограммой, относящейся к оператору, который считается наиболее подходящим для выполняемых задач. Ниже приведены сведения о квалификации персонала, необходимого для выполнения различных видов работ.



Оператор

Соответствующим образом обученный, уполномоченный и квалифицированный персонал пользователя, полностью прочитавший и понявший данное руководство, а также обладающий достаточными знаниями и практическим опытом, получивший необходимые инструкции по безопасному использованию изделия для деятельности, для которой оно было сконструировано и поставлено.

Должен уметь выполнять все операции, необходимые для сборки/установки, правильного функционирования изделия и обеспечения безопасности себя и своих коллег.

Должен иметь подтвержденный опыт правильного использования таких продуктов и быть уполномоченным на их применение. Должны быть надлежащим образом обучен, проинформирован и проинструктирован в этом отношении, в том числе путем изучения данного руководства, а также путем посещения курсов, предусмотренных действующим законодательством.

В случае сомнений он должен сообщить о любой аномалии своему вышестоящему руководителю.

Не имеет права выполнять какие-либо действия по техническому обслуживанию, за исключением очистки, смазки, натяжения цепи, долива жидкостей при наличии и любых регулировок, разрешенных оператору и описанных в главе о техническом обслуживании.



Ремонтник-механик

Квалифицированный техник, способный использовать продукт в качестве оператора (имеющий профиль, требуемый выше), работать с механическими частями для регулировки, технического обслуживания и ремонта, а также читать схемы, технические чертежи и списки запасных частей.
 Не имеет права работать с электрическими деталями (если таковые имеются).
 При необходимости он может дать оператору инструкции по правильному использованию продукта в производственных целях.



Ремонтник-электрик

Квалифицированный техник, способный управлять изделием в качестве оператора (имеющего профиль, требуемый выше), работать с регулировками и электрическими частями для обслуживания, ремонта и замены неисправных и/или изношенных частей.
 Должен уметь читать электрические схемы, проверять правильность функционального цикла.
 Работать под напряжением внутри электрических шкафов и/или контрольного оборудования можно только при наличии соответствующего лица (PEI) (см. EN50110-1 и EN 50110-2).
 При необходимости он может дать оператору инструкции по правильному использованию продукта в производственных целях.

ЦЕНТРЫ ТЕХНИЧЕСКОЙ ПОДДЕРЖКИ

Это центры технической поддержки (также называемые ЦТП), которые CAMPAGNOLA S.r.l. уполномочила осуществлять обслуживание/ремонт продукции Campagnola.

1.3 ПРАВИЛА БЕЗОПАСНОСТИ В РУКОВОДСТВЕ

Предписания, указания, стандарты и соответствующие указания по технике безопасности, описанные в различных главах руководства, предназначены для определения ряда моделей поведения и обязательств, которые необходимо соблюдать при выполнении различных видов работ, чтобы работать в безопасных условиях для персонала, оборудования и окружающей среды.



Перечисленные правила техники безопасности адресованы всему персоналу, прошедшему соответствующее обучение, информирование, инструктаж и получившему разрешение на выполнение различных работ и операций:



- перевозка
- Сборка/установка
- принцип работы
- эксплуатация
- техобслуживание
- очистка
- вывод из эксплуатации и демонтаж
- которые представляют собой предполагаемый способ использования данного продукта.

1.4 ИСПОЛЬЗУЕМЫЕ СИМВОЛЫ

В руководстве используется ряд символов, чтобы привлечь внимание читателя и подчеркнуть некоторые особенно важные аспекты лечения.

В следующей таблице описано значение различных символов, используемых в данном руководстве.

СИМВОЛ	ЗНАЧЕНИЕ	ПРИМЕЧАНИЯ
 Опасно	Опасно	Указывает на опасность, которая может привести к несчастному случаю, инвалидности или серьезным травмам, вплоть до смерти, для уполномоченного персонала. Обратите внимание на текстовые блоки, обозначенные этим символом.
 Внимание	Внимание	Представляет собой предупреждение о риске получения травмы или травмы средней тяжести для персонала пользователя или о возможном повреждении продукта, оборудования или другого личного имущества покупателя/пользователя Обратите внимание на текстовые блоки, обозначенные этим символом.

	Важное предупреждение	Указывает на предупреждение или заметку о ключевых функциях или полезной информации. Обратите внимание на текстовые блоки, обозначенные этим символом.
	Инструкции	Указывает на обязательное требование к персоналу (пользователю, обслуживающему персоналу и т.д.) полностью прочитать и понять руководство по эксплуатации и техническому обслуживанию, поставляемое вместе с изделием.

В следующей таблице описано значение различных символов, которые могут присутствовать на изделии. Тип и расположение символа, нанесенного на изделие, см. в главе 4 руководства.

Этикетки и пиктограммы нанесены на изделие и/или его составные части, чтобы подчеркнуть любые остаточные риски и соответствующие действия, которые должны быть предприняты в соответствии с процедурами безопасности, указанными в данном руководстве.

Знаки безопасности приобретают различные значения в зависимости от цвета и геометрической формы, в частности, следующие:

- Несоблюдение знаков безопасности может привести к опасным ситуациям с возможными тяжким последствиями, такими как серьезные травмы или смерть и/или повреждение самого оборудования.
- В зависимости от остаточных рисков различного рода, выявленных для данного продукта, производитель оснастил его табличками опасности, предупреждения и контроля обязательств, определенными в соответствии с европейскими нормами, касающимися используемых графических символов.

ЗНАЧЕНИЕ	ФОРМА	ЦВЕТ
Опасно		Желтый
Запрет		Красный
Предписание		Синий
Информация		Синий

ТАБЛИЦА 1

СИМВОЛ	ЗНАЧЕНИЕ	ПРИМЕЧАНИЯ
	Внимание. Опасность (Прочие опасности)	Обратите внимание на опасности, обозначенные дополнительными символами
	Опасность острых предметов	Указывает на наличие острых элементов; опасность травмирования для уполномоченного персонала/пользователя. Уполномоченный персонал/пользователи должны обращать пристальное внимание на знаки и зоны, где присутствует этот символ, и соблюдать безопасные расстояния.
	Осторожно. Горячая поверхность	Указывает на опасность, которая может привести к травме пользователя. Необходимо надеть соответствующую одежду, например, термозащитные перчатки, защитные очки и маску.
	Опасность поражения электрическим током.	Указывает на опасность, которая может привести к травмам, вплоть до смертельного исхода, для уполномоченного персонала/пользователя. Соблюдайте крайнюю осторожность при наличии такого предупреждения и входите в такие зоны только после того, как предварительно обесточите зону, на которую направлено предупреждение.
	Осторожно. Возможно затягивание между движущимися элементами	Указывает на опасность в зоне (зонах), где находятся движущиеся части. Уполномоченный персонал/пользователи должны обращать пристальное внимание на знаки и зоны, где присутствует этот символ, и соблюдать безопасные расстояния.
	Осторожно. Возможно травмирование рук	Указывает на опасность закрытия механических частей оборудования; опасность травмирования уполномоченного персонала/пользователя. Уполномоченный персонал/пользователи должны обращать пристальное внимание на знаки и зоны, где присутствует этот символ, и соблюдать безопасные расстояния.
	Опасность вылета материалов	Уполномоченный персонал/пользователи должны обращать пристальное внимание на знаки и зоны, где отображается этот символ, соблюдать безопасные расстояния и использовать предписанные СИЗ.
	Опасность, связанная с линиями электропередач или токоведущими частями	Будьте осторожны и не используйте прибор вблизи линий электропередач и токоведущих частей. Держите на расстоянии более 15 м от частей, находящихся под напряжением.
	Осторожно! Повышенный шум	Эта пиктограмма указывает на опасность, связанную с шумом. Он применяется для изделий, не подпадающих под действие директивы по шуму. Взвешенный по А уровень звуковой мощности, излучаемой изделием, приведен в таблице технических данных в данном руководстве.
	Запрещено использовать открытое пламя	Запрещено использовать открытое пламя. Берегите изделие и/или аккумулятор от воздействия тепла и пламени.
	Запрет на использование в неблагоприятных погодных условиях	Запрещается использовать устройство при неблагоприятных погодных условиях, таких как дождь, молния, град, снег и т.д.

Особые предупреждения и запреты для аккумуляторов

	Особая опасность для литий-ионных батарей	При разборке, коротком замыкании, повреждении или неправильном обращении литий-ионные батареи могут взорваться, вызвать пожар или привести к нежелательным тепловым эффектам, таким как "тепловая утечка" (*). Не подвержайте воздействию воды, огня и высоких температур.
	Запрещен контакт аккумуляторов с источниками тепла	Не бросайте аккумуляторы в огонь и не подвержайте их воздействию источников тепла, таких как обогреватели, пламя, лазеры, индукционные источники и т.д.
	Запрет на использование в неблагоприятных погодных условиях	Запрещается использовать аккумулятор при неблагоприятных погодных условиях, таких как дождь, молния, град, снег и т.д. Не погружайте аккумулятор в жидкости.
	Запрещен контакт аккумуляторов с источниками тепла	Не бросайте аккумуляторы в огонь и не подвержайте их воздействию источников тепла, таких как обогреватели, пламя, лазеры, индукционные источники и т.д.
	Не подвержайте изделие воздействию источников тепла	Запрещается подвергать изделие воздействию прямых или косвенных источников тепла.
	Международный символ утилизации	Указывает на то, что аккумулятор был изготовлен из материалов, которые могут быть переработаны.
Требования, применимые к изделию, аккумулятору и зарядному устройству		
	Обязательно прочтите руководство	Указывает на требование к операторам и обслуживающему персоналу всегда читать руководство по эксплуатации и техническому обслуживанию (РЭ) перед любыми действиями (распаковка, сборка/установка, использование, техническое обслуживание и т.д.) и/или любым взаимодействием с изделием.

(*) Термин тепловая утечка относится к неконтролируемому повышению температуры элемента или блока батарей, вызванному экзотермической реакцией.



ПРИМЕЧАНИЕ

Тип и расположение предупреждающих знаков, размещенных на изделии, см. в разделе 4.17. В этом разделе перечислены и указаны предупреждающие знаки опасности, запрета и обязательства, а также пояснения к ним.

1.5 СРЕДСТВА ИНДИВИДУАЛЬНОЙ ЗАЩИТЫ (СИЗ)

Персонал, отвечающий за использование и обслуживание, выполняющий различные действия, разрешенные для продукта, должен использовать средства индивидуальной защиты (СИЗ), чтобы предотвратить все возможные риски/повреждения, возникающие при выполнении различных операций, такие как

- шлем для защиты головы;
- защитные очки или маску для защиты от осколков, пыли и грязи, образующихся в процессе работы;
- защитные перчатки, ботинки и/или сапоги для защиты персонала от таких рисков, как сдавливание, травматическая ампутация, порез и т.д.;
- Наушники с функцией шумоподавления.



ВНИМАНИЕ!

Одежда лиц, эксплуатирующих или выполняющих техническое обслуживание изделия, должна соответствовать основным требованиям безопасности, определенным в Постановлении 2016/425/ЕС, Директиве 89/656/ЕС и любых законах, действующих в стране, где используется изделие.



ОПАСНО

При выполнении работ, которые могут привести к вылету осколков или материалов, представляющих опасность для самого себя или других людей, работающих на близком расстоянии, оператор должен обеспечить или потребовать от ответственных лиц установки экранов или других соответствующих мер безопасности.



ОПАСНО







Во избежание несчастных случаев при эксплуатации и техническом обслуживании персонал должен носить соответствующую рабочую одежду.

Во избежание механических рисков, таких как затягивание, захватывание, травматическая ампутация и т.д., запрещается носить аксессуары, такие как браслеты, часы, шарфы кольца или цепочки во время рабочего цикла и во время технического обслуживания.



ВНИМАНИЕ!

Именно пользователь/работодатель несет ответственность за то, чтобы ответственный персонал был должным образом обучен, проинформирован и проинструктирован об остаточных рисках, связанных с выполняемым процессом, и использовал предписанные СИЗ, а также за оценку любых необходимых дополнений.

СИМВОЛ	ЗНАЧЕНИЕ	ПРИМЕЧАНИЯ
	Работать в защитных очках	Указывает на требование к персоналу использовать защитные очки. При работе с изделием и/или на месте переработки, а также во время технического обслуживания необходимо постоянно использовать СИЗ. Использование защитного экрана предписано, если существует риск выброса предметов или материалов.
	Работать в защитных наушниках.	В нем указано требование к персоналу использовать наушники или беруши для защиты слуха. При работе с изделием и/или на месте переработки, а также во время технического обслуживания необходимо постоянно использовать СИЗ.
	Работать в защитных перчатках.	Указывает на требование к персоналу использовать защитные и изолирующие перчатки. При работе с изделием и/или на месте переработки, а также во время технического обслуживания необходимо постоянно использовать СИЗ.
	Работать в защитной обуви.	Указывает на необходимость использования персоналом защитной обуви. При работе с изделием и/или на месте переработки, а также во время технического обслуживания необходимо постоянно использовать СИЗ.
	Работать в защитной одежде.	Указывает на требование к персоналу носить соответствующую защитную рабочую одежду. При работе с машиной и/или на площадке, а также во время технического обслуживания необходимо постоянно использовать СИЗ.
	Работать в защитной каске (шлеме).	В нем указано требование к персоналу носить защитный шлем. При работе с машиной и/или на площадке, а также во время технического обслуживания необходимо постоянно использовать СИЗ.



ПРИМЕЧАНИЕ

Указанные здесь СИЗ должны быть дополнены пользователем/пользователями в зависимости от области/места/площадки обработки в сельскохозяйственной среде (тип/материалы и обрабатываемые продукты и т.д.), предписаний и в зависимости от положений, действующих в стране использования.



ДОПОЛНИТЕЛЬНАЯ ИНФОРМАЦИЯ

Подробное описание "пиктограмм" и "СИЗ", предусмотренных для конкретного изделия, приведено в различных главах данного руководства.

В этом параграфе перечислены и объяснены только значения "пиктограмм" и "СИЗ".

1.6 ЗАПРЕТ НА ВНЕСЕНИЕ ИЗМЕНЕНИЙ

Запрещается вносить какие-либо изменения в конструкцию изделия, в частности, запрещается вносить изменения, которые могут снизить безопасность изделия. В частности, запрещается снимать или изменять защитные устройства и/или системы безопасности и/или сигнализации и/или управления, предусмотренные производителем.

Несоблюдение инструкций, содержащихся в данном руководстве и сопроводительной документации, освобождает производителя от любой прямой или косвенной ответственности.

Если какие-либо данные не включены или не выведены на следующих страницах, пожалуйста, обратитесь непосредственно к производителю.

Также запрещается использовать изделие с компонентами сторонних производителей, не входящими в комплект поставки.

Это может привести к несчастным случаям и/или травмам, за которые производитель не несет ответственности.

Обратите внимание, что в случае модификации изделия гражданская и уголовная ответственность производителя прекращается.

Любые модификации, которые изменяют первоначальную конфигурацию изделия, внося в нее риски, не оцененные производителем, освобождают производителя от любой ответственности.

В этом случае производитель освобождается от любой прямой или косвенной ответственности.

1.7 ИСПОЛЬЗУЕМАЯ ТЕРМИНОЛОГИЯ И АББРЕВИАТУРЫ

ЛИЦО, ПОДВЕРГАЮЩЕЕСЯ ОПАСНОСТИ: (Приложение I, 1.1.1 Директивы 2006/42/ЕС).

Любой человек, который полностью или частично находится в опасной зоне.

ИСПОЛЬЗОВАНИЕ ПО НАЗНАЧЕНИЮ: (Приложение I, 1.1.1 Директивы 2006/42/ЕС).

Используйте продукт в соответствии с информацией, приведенной в инструкции по применению.

ОПАСНАЯ ЗОНА: (Приложение I, 1.1.1 Директивы 2006/42/ЕС).

Любая зона внутри и/или рядом с продуктом, где присутствие человека, подвергающегося воздействию, представляет риск для его здоровья и безопасности

РИСК: (Приложение I, 1.1.1 Директивы 2006/42/ЕС).

Сочетание вероятности и тяжести травмы или ущерба здоровью, возникающих в опасной ситуации;

ОСТАТОЧНЫЙ РИСК (см. UNI EN ISO 12100:2010).

Опасность, которую невозможно устранить или уменьшить с помощью конструкции, и защита от которой (частично или полностью) неэффективна.

Руководство (глава 4) содержит остаточные риски, а также информацию, инструкции и предупреждения/предписания по управлению этими остаточными рисками, которые должны учитываться, рассматриваться и управляться заказчиком/пользователем.

ПРЕДОХРАНИТЕЛЬНОЕ УСТРОЙСТВО: (Приложение I, 1.1.1 Директивы 2006/42/ЕС).

Устройство (кроме защитной панели), которое снижает риск, само по себе или в сочетании с ограждением;

ЗАЩИТНАЯ ПАНЕЛЬ: (Приложение I, 1.1.1 Директивы 2006/42/ЕС).

Элемент изделия, специально используемый для обеспечения защиты через материальный барьер;

Руководство (глава "Безопасность") содержит остаточные риски, а также информацию, инструкции и предупреждения/предписания по управлению остаточными рисками, которые должны быть приняты во внимание пользователем (см. EN ISO 12100:2010).

Полное описание используемой терминологии приведено в Приложении I к Директиве по машинному оборудованию 2006/42/ЕС и EN ISO 12100:2010.

➤ СРЕДСТВА ИНДИВИДУАЛЬНОЙ ЗАЩИТЫ (СИЗ)

Средства индивидуальной защиты - это любое оборудование, предназначенное для ношения и/или использования работником с целью защиты от одного или нескольких рисков, угрожающих безопасности или здоровью на рабочем месте, а также любые элементы или аксессуары, предназначенные для этой цели.

Не являются средствами индивидуальной защиты:

- Обычная рабочая одежда и униформа, не предназначенная специально для защиты безопасности и здоровья работника;
- Оборудование аварийных и спасательных служб;
- Средства индивидуальной защиты вооруженных сил, полиции и обслуживающего персонала для поддержания общественного порядка;
- Идентифицируемое защитное оборудование, специфичное для автотранспортных средств;
- Спортивные материалы;
- Материалы для самообороны или сдерживания;
- Портативные устройства для обнаружения и информирования об опасностях и вредных факторах.

➤ ПОЛЬЗОВАТЕЛЬ

Пользователь (работодатель, компания, персонал компании и т.д.) - это лицо, которое использует продукт по назначению или доверяет его использование компетентным и специально обученным лицам.

В данном руководстве термины "машина", как определено в статье 2 Директивы по машинному оборудованию 2006/42/ЕС, "изделие" или "оборудование" используются как синонимы.



ВНИМАНИЕ!

Несмотря на то, что данное руководство является исчерпывающим, оно ни в коем случае не может заменить достаточный опыт оператора, и поэтому является лишь полезным напоминанием о технических характеристиках и основных операциях, которые необходимо выполнять.

1.8 ГАРАНТИЯ

Общие условия гарантии см. на сайте компании Campagnola в соответствующем разделе по адресу: <http://www.campagnola.it> ; или сделать письменный запрос по факсу 39 051752551, или отправить письмо по электронной почте: "star@campagnola.it".



ВНИМАНИЕ!

При запросе о гарантийном ремонте, в соответствии с вышеуказанными положениями, к ремонтируемому изделию всегда должен прилагаться надлежащим образом заполненный гарантийный сертификат с соответствующим доказательством покупки (счет-фактура или другой документ, имеющий юридическую силу).

2. ТЕХНИЧЕСКОЕ ОПИСАНИЕ

2.1 ИДЕНТИФИКАЦИЯ ПРОДУКТА

В частности, для правильной и четкой идентификации изделия необходимо указывать серийный номер на заводской табличке изделия и упоминать его в любом запросе на вмешательство или помощь в адрес CAMPAGNOLA S.r.l.

Чтобы обеспечить четкую и однозначную идентификацию, ниже приводится описание данных заводской таблички изделия:

Наименование Производителя: CAMPAGNOLA S.r.l.

Маркировка CE: Маркировка оборудования в соответствии с требованиями действующих директив

Тип: Код, идентифицирующий конкретный тип машины.

Код является буквенно-цифровым и состоит из двух наборов 4-значных чисел, разделенных точкой, которые структурированы следующим образом: первые 4 цифры фиксированы (тип инструмента), вторые 4 цифры

представляют собой код конкретного приобретенного продукта. Пример типа: **LN24.0810**

2.2 ТЕХНИЧЕСКИЕ ХАРАКТЕРИСТИКИ

В этом параграфе описаны технические характеристики приобретенного изделия.

ТЕХНИЧЕСКИЕ ХАРАКТЕРИСТИКИ	
ИНСТРУМЕНТ	
Длина полотна	4"
Макс. разрез полотна 4"	Ø 80 мм
Цепь резки	29 звеньев по 1/4"
Активный предохранитель	ДА
Регулируемая скорость	ДА
Скорость цепи	7,5 м/сек
Двигатель	Бесколлекторный
Мощность двигателя	500 Вт
Масса/вес без аккумуляторной батареи	970 г
Смазка цепи	РУЧНАЯ
АККУМУЛЯТОРНАЯ БАТАРЕЯ	
Технология аккумуляторной батареи	Литий-ионная
Номинальное напряжение	14.4 В
Макс. напряжение	16.8 В
Заряд	2,5 А ч
Номинальная выходная энергия	36 Вт·ч
Автономность аккумуляторной батареи	Около 90 разрезов диаметром 6 см
Время перезарядки	1,5-2 ч
Масса/вес	242 г
ЗАРЯДНОЕ УСТРОЙСТВО	
Модель зарядного устройства	КН24-1681420-2Е
Входное напряжение	100-240 В переменного тока ±10%
Частота	50/60 Гц ±2 Гц
Выходное напряжение для зарядки	16,8 Вольт
Тип аккумуляторной батареи	Литий-ионный
Максимальный выходной ток I out	1,42 А
Степень защиты	IP 20
Класс изоляции	II
Вес	260 г

Уровень Шума (*)	
A-взвешенный эквивалентный непрерывный уровень звукового давления на рабочем месте оператора (LpA)	81,2 дБ(A), KpA=3 дБ(A)
Измеренный уровень звуковой мощности (LwA)	94,2 дБ(A), KwA=3 дБ(A)
Гарантированный уровень звуковой мощности (LwA)	102 дБ(A)
Уровень Вибрации (**)	
Сучкорез T-CAT M V1	1,961 м/с ² K=1,5 м/с ²

(*) Взвешенные значения эквивалентного непрерывного звукового давления A на месте оператора (LpA) и уровень акустической мощности оборудования (LwA), измеренные, согласно нормативных требований EN ISO 3744

(**) Средневзвешенные по частоте квадратичные значения вибрации ускорения, которому подвергается система "рука-плечо", измерены в соответствии с EN ISO 5349-1 и 2

УРОВЕНЬ ЭЛЕКТРОМАГНИТНОЙ СОВМЕСТИМОСТИ

Машина содержит электронные компоненты, на которые распространяются требования по электромагнитной совместимости и которые подвержены кондуктивным и радиационным излучениям.

Значения излучения соответствуют нормативным требованиям благодаря использованию компонентов, соответствующих Директиве по электромагнитной совместимости, подходящим соединениям и установке в соответствии с требованиями поставщиков компонентов.

Машина соответствует Директиве по электромагнитной совместимости (EMC).

2.3 ПРЕДСТАВЛЕНИЕ ДОСТУПНЫХ МОДЕЛЕЙ

Изделие можно установить на раздвижной стержень (не входит в комплект), который дополняет его функциональность, позволяя выполнять обрезку на высоте до 3 м.

Маркировка CE, подтверждающая соответствие продукта, также указывает на использование раздвижного стержня в качестве составного изделия.

Таблица изделия	
Сучкорез T-CAT M V1	РАЗДВИЖНОЙ СТЕРЖЕНЬ 140-210 см (аксессуар в комплект не входит)
	

3. ОПИСАНИЕ ИЗДЕЛИЯ

Изделие, являющееся предметом данного руководства, представляет собой электрический цепной сучкорез с питанием от аккумулятора, как показано в таблице изделий выше, разрешенное использование которого указано в следующем параграфе.

3.1 РАЗРЕШЕННОЕ ИСПОЛЬЗОВАНИЕ - ЦЕЛЕВОЕ

Изделие предназначено исключительно для профессионального применения в сельскохозяйственной отрасли.

Цепной сучкорез - это инструмент предназначен для резки и обрезки в садах, виноградниках, цитрусовых и оливковых рощах, а также, для других растений. Он способен резать деревянный материал с максимальным диаметром, указанным в таблице технических характеристик в параграфе 2.2.

Использование этих продуктов должно быть доверено только и исключительно обученному и уполномоченному персоналу, обладающему профессиональными знаниями и навыками для обеспечения их безопасного и правильного использования.

Обучение и информирование оператора должно быть поручено опытному персоналу, способному провести квалифицированную теоретическую и практическую подготовку, которая позволит ему правильно выполнять все технические операции и действия, имеющие решающее значение для его собственной безопасности и безопасности людей, работающих в зонах использования продукта.

Ни в коем случае не допускайте неправильных способов использования, указанных в руководстве.

Неправильное использование изделия и/или отсутствие или недостаточное техническое обслуживание может привести к серьезной опасности для персонала.

Действия, описанные в данном руководстве как запрещенные и недопустимые, которые, очевидно, не могут охватить весь спектр потенциальных возможностей "запрещенного использования" продукта, являются, однако, наиболее "разумно" предсказуемыми и должны рассматриваться как абсолютно запрещенные.

Используйте изделие только с земли в безопасном и устойчивом положении, обеспечивая идеальное и стабильное равновесие во время использования и обращения.

Запрещено использовать инструмент в условиях неустойчивого равновесия на поверхностях, подверженных риску поскользывания (например, на холмах и/или мокрой траве, снегу, льду и т.д.), или там, где нет возможности поддерживать устойчивое равновесие (например, на крутых склонах).

Избегайте работы в неблагоприятных погодных условиях, таких как туман, сильный дождь, сильный ветер, град, снег, лед, буря (риск удара молнией).

Запрещается использовать изделие для стрижки мелких кустарников или кустарничков, которые могут вызвать риск запутывания в режущем устройстве, а также риск выброса материала в сторону оператора или блокировки режущего устройства с риском потери равновесия

Обрезка или подрезка должна выполняться с помощью "прямой" части полотна.

Во избежание нанесения ущерба имуществу и/или людям запрещается использовать наконечник полотна для резки или обрезки.

Резка должна производиться с соблюдением максимальных размеров реза, указанных в таблице технических характеристик приобретенного изделия, и только с использованием древесного материала.

Запрещается обрезать ветки, диаметр которых превышает максимально допустимый и указанный в таблице технических характеристик.

Чтобы обеспечить эргономичные условия работы, избегайте срезов выше уровня плеч.

Не режьте выше уровня плеч, чтобы избежать неправильных эргономических условий работы, которые со временем могут привести к нарушениям осанки оператора.



ВНИМАНИЕ!

- Любое другое использование считается ненадлежащим и, следовательно, потенциально опасным для безопасности операторов, а также влечет за собой аннулирование ответственности Производителя и договорной гарантии.
- Если изделие используется в целях, отличных от перечисленных, оно может быть серьезно повреждено и причинить ущерб имуществу и травмы персоналу.

Любое другое использование или расширение использования сверх предусмотренного производителем запрещено и не соответствует назначению, определенному производителем, поэтому производитель не несет никакой ответственности за возникший ущерб.

3.2 НЕДОПУСТИМОЕ ПРИМЕНЕНИЕ

Изделие можно использовать только в целях, явно предусмотренных производителем.

В частности:

- не используйте изделие в условиях и для целей, отличных от описанных в параграфе 3.1;
- не используйте изделие в среде, классифицированной как частично или полностью воспламеняющаяся или взрывоопасная;
- не используйте изделие, если вы не прошли соответствующее обучение, не проинформированы, не проинструктированы и не уполномочены на его использование;
- не используйте продукт без соблюдения предписаний/показаний, приведенных в параграфе 1;
- не используйте изделие в нарушение требований главы 4 "Безопасность";
- не используйте устройство в условиях окружающей среды, отличных от указанных в руководстве;
- не используйте изделие с помощью инструментов или комбинаций, отличных от предусмотренных или предназначенных.
- не используйте продукт в бытовых, коммерческих и/или лесных условиях.

Любое другое использование считается ненадлежащим и запрещенным производителем, а значит, потенциально опасным для безопасности оператора и третьих лиц.



ВНИМАНИЕ!

Использование изделия в целях, не предусмотренных производителем, является неправильным использованием. В этом случае не принимается ответственность за ущерб, нанесенный имуществу и/или людям. Кроме того, все гарантии любого рода теряют силу.

Производитель не несет ответственности в случае несанкционированного вмешательства в изделие в связи с несанкционированными изменениями или операциями по техническому обслуживанию, выполняемыми персоналом, не прошедшим соответствующее информирование, обучение и инструктаж.

3.3 СОСТАВ ИЗДЕЛИЯ

В следующем разделе представлен состав изделия (*), как показано на рис. 2, а в таблице приведены названия составных элементов изделия с их функциональным описанием.



рис. 1

Поз.	Название	Функция
1	Цепь	Обрезает ветви, ствол и т.д.
2	Полотно пилы	Направляющая цепи
3	Блокирующая гайка	Блокирует полотно
4	Регулирующий винт	Настраивает натяжение цепи
5	Передний картер	Защищает шестерню и полотно цепи
6	Предохранитель блокировки	Действует как блокировка запуска
7	Рычаг привода	Нажимается для подачи команды действия
8	Защита руки	Защищает руку оператора от риска контакта с цепью
9	Дисплей	Указывает на то, включен или выключен инструмент и показывает информацию о состоянии инструмента и аккумулятора.
10	Кнопка ВКЛ/ВЫКЛ	Включает и выключает инструмент
11	Рукоятка	Позволяет обрабатывать изделие
12	Разъём аккумулятора	Позволяет подключить инструмент к аккумулятору.
13	Защита цепи	Защищает оператора от отдачи
14	Буфер	Удерживает сучкорез на бревне во время эксплуатации
15	Протектор полотна	Защитный чехол цепи (в состоянии покоя)
16	Аккумулятор	Обеспечивает работу инструмента
17	Оребрение разблокировки	Позволяют установить и снять аккумулятор с инструмента
18	Зарядное устройство аккумулятора	Используется для зарядки до трех аккумуляторов одновременно
19	Светодиодные аккумуляторы	Указывают на состояние зарядки аккумуляторов
20	Разъёмы для зарядки	Позволяют выполнить подключения зарядного устройства с аккумулятором
21	Масляный бак	Содержит масло для смазывания цепи и планки
22	Крышка с маслёнкой	Обеспечивает ручную смазку цепи и закрывает масляный бак

3.4 КОМПЛЕКТУЮЩИЕ КОМПОНЕНТЫ

В этом параграфе описаны, где это применимо, комплектующие, которые могут поставляться вместе с изделием.

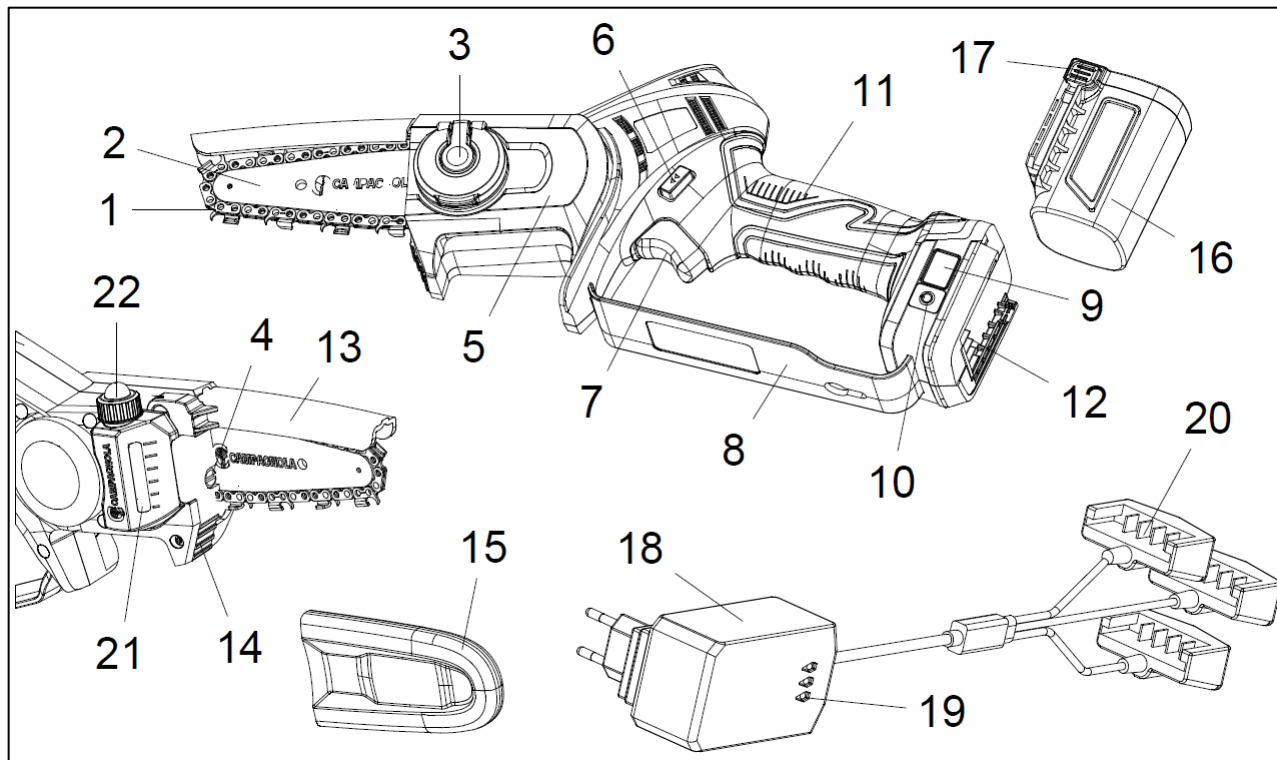
Ниже перечислены комплектующие для изделия, о котором идет речь в данном руководстве и которое поставляется в упаковке:

- Краткие инструкции,
- Гарантийный сертификат,
- Декларация о соответствии,
- Набор инструментов,
- Напильник для заточки цепи,
- Флакон 60 мл для смазочного масла.

3.5 ОБЩИЕ ЭКСПЛУАТАЦИОННЫЕ ХАРАКТЕРИСТИКИ

В этом параграфе описаны общие эксплуатационные характеристики приобретенного изделия.

ДИСПЛЕЙ на инструменте отображает информацию о состоянии сучкореза и аккумулятора. См. рисунок ниже.

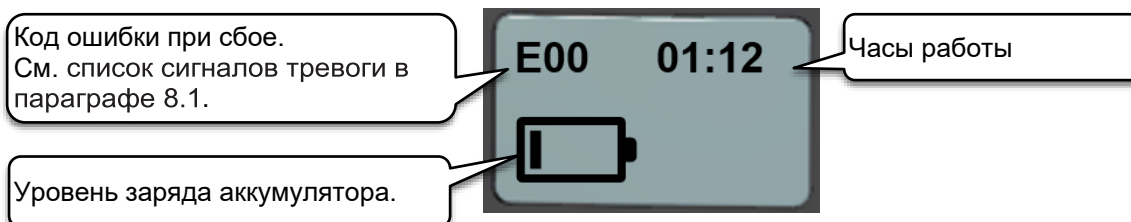

ОПИСАНИЕ ФУНКЦИЙ:

➤ ПЕРЕКЛЮЧАТЕЛЬ ВКЛЮЧЕНИЯ/ВЫКЛЮЧЕНИЯ СУЧКОРЕЗА

Функции, связанные с кнопкой питания, перечислены ниже.



Включение: После подключения аккумуляторной батареи дисплей выключается. Длительное нажатие на кнопку питания приводит к включению дисплея, что подтверждается двумя звуковыми сигналами.



Выключение: При включенном дисплее длительное нажатие на кнопку питания приводит к выключению инструмента, что подтверждается выключением дисплея.

➤ ПЕРЕМЕННАЯ СКОРОСТЬ

Изменение скорости цепи осуществляется нажатием на рычаг управления, как показано ниже.

А. Нажмите рычаг привода частично вниз, чтобы получить максимальную скорость цепи.

В. Полностью выжмите рычаг привода для достижения максимальной скорости цепи.

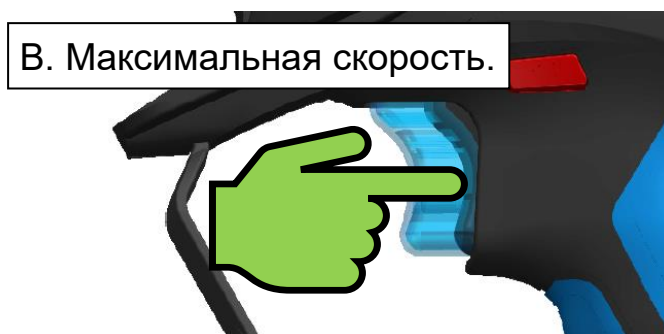
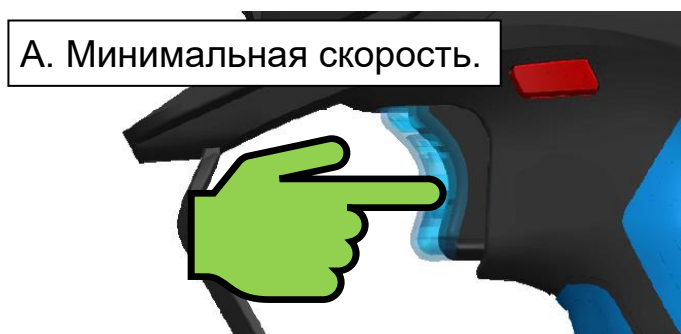

➤ АВТОМАТИЧЕСКОЕ ОТКЛЮЧЕНИЕ

При включенном сучкорезе бездействие на рычаге управления в течение 5 минут или более приводит к автоматическому отключению изделия.

3.6 ИСПОЛЬЗОВАНИЕ АККУМУЛЯТОРНЫХ БАТАРЕЙ

Следующий раздел содержит общую информацию и предписания, которые необходимо соблюдать в любом случае, для правильного использования аккумуляторных батарей.



При разборке, коротком замыкании, повреждении или неправильном обращении литий-ионные батареи могут взорваться, вызвать пожар или привести к нежелательным тепловым эффектам, таким как "тепловая утечка" (*). Не подвергайте воздействию воды, огня и высоких температур.

Аккумуляторную батарею можно сравнить с "резервуаром", из которого устройство, к которому она подключена, берет электрическую энергию, необходимую для его работы.



ПРИМЕЧАНИЕ.

В данном разделе термины "аккумуляторная батарея" и "батареиный блок" могут использоваться как синонимы.

Аккумуляторная батарея состоит из литий-ионных элементов на основе литиевой химии, параллельно соединенных модулей, включающих систему управления и контроля за основными параметрами, обеспечивающими безупречное функционирование аккумуляторной батареи в циклах заряда и разряда.

Технология литий-ионных аккумуляторов получила широкое распространение и все чаще используется в инструментах, садовой технике и многих других приложениях именно потому, что позволяет уместить высокую энергоемкость в компактном корпусе.

Таким образом, использование литий-ионных аккумуляторов имеет множество преимуществ, но также сопряжено с ситуациями, которые необходимо всегда учитывать, в том числе в свете того, что технология литий-ионных аккумуляторов постоянно развивается. Поэтому старые аккумуляторные батареи могут иметь более низкую производительность/критическое состояние:

- либо в результате того, насколько старая/изношенная аккумуляторная батарея;
- и при несоблюдении основных правил хранения и эксплуатации аккумуляторной батареи.

Основные причины критичности литиевых батарей, помимо устаревания, связаны со следующими явлениями:



В свете плюсов и минусов литий-ионных аккумуляторов полезно знать, что срок службы батарей ограничен с момента их выпуска с завода, однако можно кое-что сделать, чтобы они работали как можно дольше.

В частности, основные правила повышения эффективности аккумуляторов заключаются в следующем:

- Для достижения максимальной емкости рекомендуется в первый раз полностью зарядить устройство.
- После этого лучше не "нагружать" его частыми и/или частичными дозарядками
- Выполняйте полный цикл разрядки, однако каждые 30 циклов заряда/разряда
- Литий-ионный аккумулятор остается здоровым при частом использовании, поэтому его следует держать в режиме "тренировки".
- Если вы планируете не использовать его в течение некоторого времени, лучше отсоединить его от устройства и хранить в прохладном месте. Помните, что химический состав аккумулятора меньше разрушается (окисляется), когда он заряжен примерно на 40 процентов; поэтому его никогда не следует оставлять полностью разряженным

- Помните, что главный враг литий-ионного аккумулятора - это тепло, поскольку из-за него он быстрее стареет, а также возникает риск возникновения других проблем, таких как тепловой отказ (тепловая утечка). По этим причинам не рекомендуется оставлять его вместе с устройством под прямыми солнечными лучами или в особо жаркой среде, а по окончании цикла зарядки его следует отключить от зарядного устройства
- Периодически рекомендуется чистить контакты щеткой с пластиковыми щетинками (например, полиэстеровой или аналогичной), убедившись, что они не сделаны из металлического материала, чтобы максимально увеличить эффективность контактов с течением времени
- Заряжайте в помещении с температурой от 0°C (32°F) до 45°C (113°F).



ПРИМЕЧАНИЕ: Расчетная эффективность аккумулятора после 500 циклов зарядки составляет 90%.

Рекомендуется заменять интенсивно используемые аккумуляторные батареи через 2-3 года, в том числе для того, чтобы оптимизировать функциональность оборудования, на литиевые батареи с более новой технологией

См. также пар. 1.4, ТАБЛИЦА 1 "Особые предупреждения и запреты для аккумуляторов".

ОПАСНОЕ ЗЛУПОТРЕБЛЕНИЕ

- Избегайте перегрузок. Изделие и система аккумуляторов не допускают разрядки более чем на 80 процентов, поэтому при подаче звукового и визуального сигнала о низком заряде аккумулятора требуется подзарядка.
- Не подключайте к этой аккумуляторной батарее зарядные устройства, не предназначенные для этого.
- Не применяйте силу при подключении, если разъем неисправен или поврежден.
- Не заряжайте аккумулятор, если имеются явные механические, электрические повреждения или повреждения соединений, материал (грязь или другой) на контактах и/или попадание воды.
- Запрещается использовать изделие, если температура окружающей среды выходит за допустимые пределы.
- Запрещается использовать аккумуляторную батарею для питания других устройств.
- Запрещается отсоединять разъем аккумулятора при включенном и/или работающем устройстве, а также во время зарядки.
- Запрещается оставлять аккумуляторную батарею под воздействием погодных условий и/или источников тепла.
- Избегайте чистки струей высокого давления или механическими щетками, которые могут повредить корпус или контакты.
- Избегайте механических ударов.



Разъемы аккумулятора должны постоянно находиться в идеальном состоянии. В случае поломки, повреждения, окисления, повреждения изоляции и т.д. необходимо заменить всю аккумуляторную батарею. Не пытайтесь выполнять ремонт самостоятельно, который может привести к опасному короткому замыканию или поражению электрическим током.

ДОПОЛНИТЕЛЬНЫЕ ПРЕДПИСАНИЯ

Заряжайте только с помощью зарядных устройств, указанных производителем.

Зарядное устройство, подходящее для одного типа батарейного блока, может создать опасность возгорания при использовании с другим типом батарейного блока.

Используйте изделия только с аккумуляторными блоками, специально предназначенными для поставляемого изделия.

Использование других, не предназначенных для этого аккумуляторных блоков может привести к риску повреждения или возгорания, а также увеличить срок службы батарейного блока.

Когда аккумулятор не используется, его следует держать отдельно/дальше от таких предметов, как бумага, монеты, ключи, булавки/узлы, винты или другие мелкие металлические предметы, которые могут соединиться между клеммами.

Короткое замыкание клемм может привести к ожогам или возгоранию.

В ненормальных условиях из аккумулятора может вылиться/пролиться жидкость, поэтому следует избегать любого контакта человека и/или частей тела с ней. При случайном попадании в глаза, на руки и т.д. промойте водой и обратитесь к врачу.

Жидкости, вытекающие из аккумуляторной батареи, могут вызвать раздражение и/или ожоги.

Не используйте аккумуляторный блок или изделие, если они повреждены или изменены.

Поврежденные или модифицированные аккумуляторные батареи могут вести себя непредсказуемо, что может привести к возгоранию, взрыву или риску получения травм.

Не подвергайте аккумуляторный блок воздействию огня или высоких температур.

Воздействие огня или температуры выше 80°C (176°F) может привести к взрыву.

Категорически запрещается ремонтировать/открывать аккумуляторную батарею

Поскольку это герметичное изделие, запрещается пытаться ремонтировать или заменять детали аккумуляторной батареи, иначе существует риск получения травмы, пожара, поражения электрическим током, взрыва, контакта с агрессивными жидкостями, термического воздействия и т.д.



ВНИМАНИЕ!

ВЫВОД ИЗ ЭКСПЛУАТАЦИИ НА ДЛИТЕЛЬНОЕ ВРЕМЯ

Перед тем как вывести аккумулятор из эксплуатации на длительный срок (например, не более 3 месяцев), полностью зарядите его и соблюдайте температурные ограничения для хранения и консервации.



ВНИМАНИЕ!

ВОЗОБНОВЛЕНИЕ РАБОТЫ ПОСЛЕ ДЛИТЕЛЬНОГО ПЕРЕРЫВА

Перед использованием, после длительного перерыва (или после трех месяцев неиспользования) полностью перезарядите устройство.

3.7 ИСПОЛЬЗОВАНИЕ ЗАРЯДНОГО УСТРОЙСТВА

Этот раздел содержит общую информацию и предписания, которые должны соблюдаться в любом случае, для правильного использования поставляемого зарядного устройства, которое предназначено только для профессионального использования для зарядки предоставленных и разрешенных аккумуляторов.

Зарядное устройство может стать источником опасности, если с ним обращается неквалифицированный персонал или если оно используется не по назначению.

Зарядное устройство можно считать находящимся в безопасном состоянии, если соблюдены следующие условия:

- Зарядное устройство не повреждено, а соединительный кабель и штекер находятся в идеальном состоянии.
- Зарядное устройство чистое и сухое.
- Аккумуляторы полностью вставлены в зарядные гнезда зарядного устройства.

Перед использованием изделия проверьте целостность всех его частей. Если обнаружены поврежденные или сломанные компоненты, не используйте зарядное устройство, а прежде чем использовать устройство, отремонтируйте его.

Обслуживание и ремонт зарядного устройства должны выполняться только уполномоченным персоналом, прошедшим специальный инструктаж о связанных с этим опасностях.



ОПАСНО

В случае повреждения зарядного устройства:

- **Не прикасайтесь к поврежденным местам.**
- **Выньте вилку сетевого шнура из розетки.**
- **Вызовите электрика.**

Данное изделие не должно использоваться людьми (включая детей) с ограниченными физическими, сенсорными или умственными способностями, а также с недостаточным опытом и знаниями.

Зарядное устройство не должно использоваться детьми или лицами, не способными прочитать и понять инструкцию по эксплуатации, если они не находятся под пристальным наблюдением ответственного лица, которое может гарантировать безопасность его использования

Эксплуатируйте зарядное устройство в сухом помещении, защищенном от дождя, льда, снега, ветра или высокой влажности, в пределах допустимых и ожидаемых пределов окружающей среды.

Место использования зарядного устройства должно быть чистым, прохладным, сухим, не подверженным морозу и/или воздействию прямых солнечных лучей или аномальных температур, превышающих допустимые.

Убедитесь, что пространство вокруг зарядного устройства хорошо проветривается.

Температура хранения	+0°C ÷ +50°C
Температура окружающей среды во время зарядки	+5°C ÷ +45°C
Температура использования	+0°C ÷ +45°C

Использование продукта в условиях, отличных от указанных, не допускается. Также обратитесь к параграфу 4.7 за указаниями по установке и условиям использования.

К соединительному кабелю, удлинительному кабелю и сетевой вилке необходимо прикасаться сухими руками, не допуская наличия мокрых и/или влажных частей тела или окружающих участков, которые могут представлять опасность для человека.

Перед подключением зарядного устройства к сети убедитесь, что оно соответствует указаниям на зарядном устройстве (см. параграф 2.2 "Технические характеристики").

Для большей электробезопасности рекомендуется подключать зарядное устройство с дифференциальным выключателем (30 мА, 30 мс).



ВНИМАНИЕ!

Во время зарядки неправильное напряжение сети или частота сети могут вызвать перенапряжение в зарядном устройстве. Зарядное устройство может быть повреждено. Убедитесь, что напряжение и частота сети соответствуют спецификациям на фирменной табличке зарядного устройства.

Держите зарядное устройство подальше от скрепок, монет, ключей, гвоздей, шурупов и других мелких металлических предметов (включая железные опилки и/или металлы в целом), которые могут вызвать соединение между контактами аккумулятора и зарядного устройства. Короткое замыкание между контактами аккумулятора или зарядного устройства может привести к ожогам и возгоранию.

Зарядное устройство должно использоваться на столе и/или плоской поверхности в устойчивом положении, а не на движущемся автомобиле или транспортном средстве.

Расположите зарядное устройство таким образом, чтобы вставленный аккумулятор не мог выпасть.

Всегда извлекайте аккумулятор из зарядного устройства после завершения процесса зарядки.

Использование зарядных устройств не по назначению может привести к опасным ситуациям.











ОПАСНО!

Если зарядное устройство, предназначенное для одного типа аккумуляторов, используется с другими типами аккумуляторов, существует опасность возгорания и/или взрыва, что может привести к серьезным или смертельным травмам и повреждению имущества и/или людей.

В следующей таблице описано значение различных символов, которые могут присутствовать на зарядном устройстве.

Несоблюдение символов и знаков безопасности может привести к опасным ситуациям с возможными вредными последствиями, такими как серьезные травмы или смерть и/или повреждение самого оборудования.

СИМВОЛ	ЗНАЧЕНИЕ
	Указывает на опасность, которая может привести к травмам, вплоть до смертельного исхода, для персонала заказчика и/или ответственного персонала/пользователя. Опасность удара электрическим током и/или поражения электрическим током.
	Оборудование класса II - 417-IEC-5172 Двойная изоляция
	Только для использования внутри помещений
	Постоянный ток - 417-IEC-5031

СИМВОЛ	ЗНАЧЕНИЕ
	Переменный ток - 417-IEC-5032
	Плавкий предохранитель
	Защитное заземление - 417-IEC-5019
	Коммутируемый источник питания (SMPS)
	Защитный трансформатор с защитой от короткого замыкания.
	Плюс: положительная полярность - 417-IEC-5005
	Минус: отрицательная полярность - 417-IEC-5006
	Утилизация вторсырья
	В соответствии с Директивой "RAEE" 2012/19/EU, если приобретенный оборудование обозначено приведённым рядом символом, это означает, что изделие по истечении срока службы должно подвергаться отдельному сбору от других отходов. Не выбрасывайте электроинструменты, электронное оборудование и аккумуляторные батареи в бытовые отходы.

ОПАСНОЕ ЗЛУПОТРЕБЛЕНИЕ

- Не используйте прибор, если он не был правильно установлен в соответствии с действующими нормами и правилами, с соответствующими устройствами безопасности для данного типа установки.
- не используйте изделие в случае неисправности электропитания, а также в случае серьезных недостатков в обслуживании или после модификаций или вмешательств;
- не используйте устройство для зарядки других аккумуляторов, кроме разрешенных;
- Не складывайте несколько зарядных устройств в стопку и не накрывайте зарядное устройство во время использования и зарядки;
- не используйте устройство на открытом воздухе или в условиях, отличных от допустимых;
- не используйте устройство под дождем или во влажной среде и/или на открытом воздухе;
- Не эксплуатируйте зарядное устройство в условиях, которые полностью или частично классифицируются как пожаро- или взрывоопасные;
- Запрещается использовать зарядное устройство в качестве подставки для каких-либо предметов, а также ставить рядом с ним емкости с жидкостями;
- не накрывайте зарядное устройство и не ставьте на него посторонние предметы;
- не кладите зарядное устройство на аккумуляторную батарею;
- не изменяйте и не вскрывайте зарядное устройство;
- не вставляйте посторонние предметы в гнезда зарядного устройства;
- не соединяйте электрические контакты зарядного устройства с металлическими предметами и не замыкайте их.
- убедитесь, что вблизи аккумуляторных батарей нет искр или источников возгорания; во время зарядки батареи могут выделять взрывоопасные газы;
- не используйте изделие в нарушение нормативных и/или законодательных требований или требований, изложенных в данном руководстве.

4. БЕЗОПАСНОСТЬ

4.1 ОБЩАЯ ИНФОРМАЦИЯ

Клиент обязан проинструктировать персонал, отвечающий за использование продукта, о рисках несчастных случаев, устройствах безопасности и общих правилах предотвращения несчастных случаев, предусмотренных директивами ЕС и законодательством страны, в которой используется продукт.

Ответственный персонал должен быть знаком с характеристиками продукта.

Также должен полностью прочитать данное руководство и все руководства, упомянутые в главе 10 (Приложения).

Монтаж и техническое обслуживание должны выполняться квалифицированным персоналом.



ОПАСНО

Несанкционированное вмешательство или замена одной или нескольких частей изделия, использование аксессуаров, изменяющих назначение изделия, а также применение запасных частей, отличных от рекомендованных, может стать причиной риска получения травмы.

Установка и техническое обслуживание изделия должны выполняться только обученным и должным образом квалифицированным персоналом, который знаком с электрическими, механическими и пневматическими техническими знаниями и любыми предписаниями, действующими на месте или в стране, где используется изделие.

4.2 ПРИМЕНИМЫЕ ДИРЕКТИВЫ И ТЕХНИЧЕСКИЕ СТАНДАРТЫ

Каждое изделие, предназначенное для стран Европейского Союза (ЕС) или стран, для которых существует соглашение с ЕС в отношении законодательства о продукции, поставляется с декларацией о соответствии в соответствии с Директивой по машинному оборудованию 2006/42/ЕС.

Поскольку машина подпадает под действие Приложения IV, производитель применяет процедуру экспертизы типа ЕС, изложенную в Приложении IX, а также внутренние проверки производства продукта, изложенные в Приложении VIII Директивы 2006/42/ЕС.



ПРИМЕЧАНИЕ:

В случае поставки продукции в страны, не входящие в ЕС, если иное не согласовано между сторонами, CAMPAGNOLA S.r.l. в целях разработки и производства продукции должна соответствовать применимым частям и в соответствии с современным уровнем техники стандартам ISO, IEC, применяемым к продукции.

Продукт был разработан, изготовлен и испытан в соответствии со следующими директивами ЕС:

- Директива 2006/42/ЕС о сближении законов государств-членов ЕС, касающихся машин.
- Директива по электромагнитной совместимости 2014/30/EU (для изделий, подпадающих под ее действие)
- Директива по уровню шума 2000/14/ЕС-2005/88/ЕС
- Директивы 2012/19/EU и 2011/65/EU
- Технические стандарты, перечисленные в Декларации о соответствии.

4.3 ИДЕНТИФИКАЦИЯ ИЗДЕЛИЯ

Вместе с изделием поставляются:

- Декларация соответствия в соответствии с Директивой 2006/42/ЕС
- Декларация соответствия в соответствии с Директивой 2014/30/EU
- Декларация о соответствии в соответствии с директивами 2000/14/ЕС и 2005/88/ЕС
- Декларация о соответствии в соответствии с директивами 2012/19/EU и 2011/65/EU
- Изделие снабжено заводской табличкой, как указано в пар. 4.4

4.4 МАРКИРОВКА СЕ

На каждом изделии нанесена табличка/идентификационная табличка СЕ (Рисунок 2). Модель, серийный номер и год изготовления приводятся на табличке ЕС, установленной заводом-изготовителем и закреплённой на изделии. Табличка ЕС устанавливается на изделие/инструмент. На ней приводятся указанные ниже данные и условные обозначения:

- 1) Маркировка соответствия СЕ согласно директиве 2006/42/ЕС.
- 2) Наименование предприятия и полный адрес завода-изготовителя.
- 3) Весь персонал, ответственный за использование и/или обслуживание изделия, должен в обязательном порядке прочесть руководство по использованию и обслуживанию.
- 4) Назначение инструмента.
- 5) Тип продукта: Обозначение типа/продажный код.
- 6) Серийный номер.
- 7) Год изготовления, то есть год, когда был завершён процесс изготовления.
- 8) Информация по директиве “об Электронных отходах” 2012/19/ЕС: Электрические и электронные отходы могут содержать вещества, опасные для окружающей среды и здоровья человека, поэтому их следует утилизировать не вместе с бытовыми отходами, а путем селективного сбора в соответствующих центрах сбора.
- 9) Напряжение питания продукта.

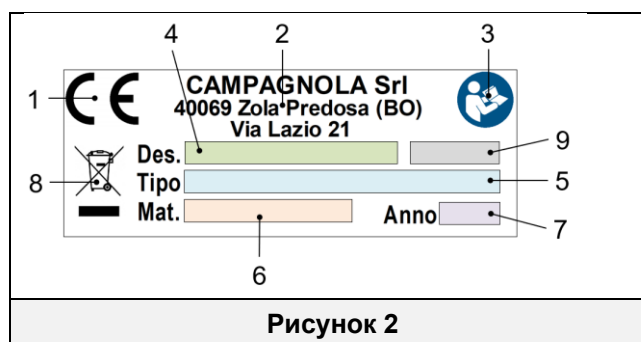

ВАЖНО!

Для правильной и четкой идентификации изделия необходимо указать тип, серийный номер и год изготовления, приведенные на идентификационной табличке, при любом обращении в компанию с запросом на вмешательство или техническую поддержку или замену запчастей Campagnola Srl.

ВАЖНО!

Маркировка СЕ является уникальной и удостоверяет соответствие продукта директиве по машинному оборудованию и другим применимым директивам в соответствии с условиями, предписанными и приведёнными в данном руководстве.

В случае машины/продукта, состоящего из нескольких частей, на изделие наносится табличка/маркировка СЕ, а на составной блок - идентификационная табличка (например, АТРА.хххх) для его идентификации.

ВАЖНО!

Клиент должно проверить целостность таблички/этикетки СЕ.

Пользователь должен заменить табличку СЕ и/или знаки ТБ, которые в связи с износом становятся неразборчивыми.

Строго запрещается снимать таблички/этикетки на изделии.

Компания Campagnola S.r.l. не несёт никакой ответственности за изделие, если не соблюдается настоящий запрет.

Маркировка СЕ размещается на изделии, как показано на следующем рисунке.



Ниже приводится факсимиле Декларации о соответствии, прилагаемой к изделию:

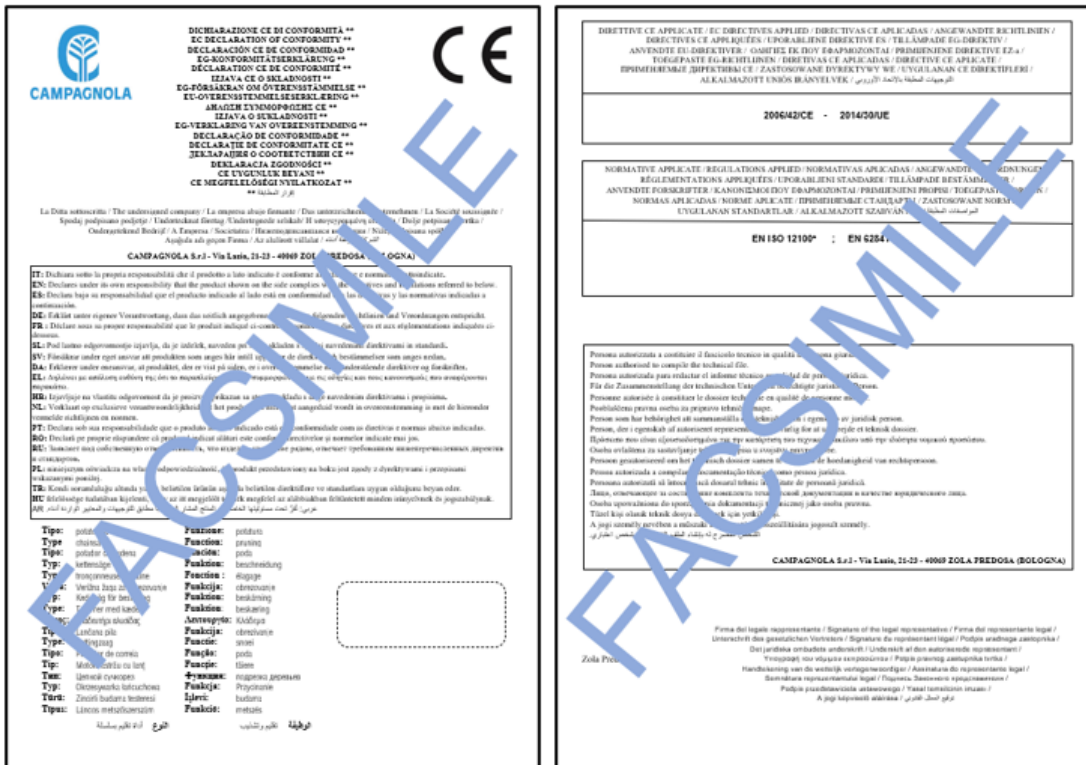

(*). Подробный перечень применяемых директив и стандартов приведен в декларации соответствия, прилагаемой к изделию.

4.5 ОГРАНИЧЕНИЯ ИСПОЛЬЗОВАНИЯ

Изделие предназначено для использования и эксплуатации, описанных в главе 3 данного руководства.

Использование неподходящего или несимпатичного материала в рабочем диапазоне изделия может привести к серьезным повреждениям и нарушить его правильное функционирование.

4.6 ОПАСНЫЕ ЗОНЫ

Данный продукт предназначен для использования квалифицированным персоналом, должным образом проинструктированным по его применению, знакомым с ситуациями/проблемами, связанными с использованием режущих лезвий в сельскохозяйственном и профессиональном секторе, и знающим характеристики и риски, присутствующие в рабочей среде.

Данный продукт характеризуется наличием узлов и деталей, которые считаются опасными. Все зоны, считавшиеся опасными, за исключением мест подрезки, были должным образом защищены.

В зоне резания сохраняется риск порезов, травматической ампутации и ссадин.

Держитесь на достаточном расстоянии от зоны резки и оцепите рабочую зону, если существует риск контакта третьих лиц с зоной резки.

Чтобы ограничить риски в опасных зонах, были приняты соответствующие меры по предотвращению и защите. Соблюдайте инструкции, как процедурные, так и относящиеся к "Средствам индивидуальной защиты", приведенные в данном руководстве.

4.7 УСЛОВИЯ ЭКСПЛУАТАЦИИ

Окружающая среда, в которой используется продукт, - это открытое пространство, защищенное от агрессивных агентов, таких как коррозионные пары или источники чрезмерного тепла.

Если не указано иное, изделие предназначено для использования в следующих условиях окружающей среды:

- Ниже 1000 м над уровнем моря.
- Температура окружающей среды от 5°C до + 45°C. (среднее значение за 24 часа \leq 35°C)
- Относительная влажность от 30% до 85% без конденсата.
- Температура материала, где применимо $< 45^\circ \text{C}$.

Использование изделия и систем управления в условиях, отличных от указанных, не допускается.

В частности, в среде установки и использования не должны присутствовать:

- Воздействие едких паров;
- Воздействие повышенной влажности (выше 80 %) и быстрые изменения влажности;
- Воздействие чрезмерного количества пыли;
- Воздействие абразивной пыли;
- Воздействие маслянистых паров;
- Воздействие взрывоопасной пыли или и/или газовых смесей;
- Воздействие соленого воздуха;
- Воздействие вибрации, ударов или ненормальных толчков,
- Воздействие погодных условий вне допустимых пределов или капание;
- Воздействие высоких или быстрых перепадов температуры (более 5К/ч)
- Наличие ядерного излучения

ПРИМЕЧАНИЕ: Условия эксплуатации аккумулятора (вставного) в окружающей среде см. также в параграфе 3.6.

4.8 ВИБРАЦИИ

Изделие разработано и сконструировано таким образом, что риск от вибраций, передаваемых изделием, сведен к минимуму.

Вибрации, производимые данным изделием, в зависимости от способа его использования, в соответствии с предоставленной информацией и действующими нормами, не представляют опасности для здоровья оператора.

Значения уровня вибрации, выраженные в m/s^2 , приведены в параграфе 2.2 в разделе технических данных данного руководства.



ВНИМАНИЕ!

Чрезмерная вибрация может быть вызвана только механической неисправностью, поэтому изделие не должно использоваться, о ней необходимо немедленно сообщить и устранить, чтобы не подвергать опасности безопасность изделия и персонала, ответственного за его эксплуатацию и обслуживание.

4.9 ШУМ

Измерения уровня шума проводились в соответствии с требованиями стандарта EN ISO 3744 по акустике и смежными стандартами.

Продукт не имеет звуковой защиты.

Значения уровня звуковой мощности, выраженные в дБ(А), приведены в параграфе 2.2 в разделе технических данных данного руководства.

Указание уровня звуковой мощности для изделий, подпадающих под действие Директивы о шуме, нанесено на само изделие видимым и разборчивым образом

Персоналу, находящемуся в непосредственной близости от продукта или выполняющему техническое обслуживание при его работе, предписывается использование индивидуальных средств защиты от шума (наушников).

Пользователь несет ответственность за принятие соответствующих профилактических и защитных мер в соответствии с законодательством страны, в которой используется продукт.



ВНИМАНИЕ!

Пользователь должен сам оценить риск возникновения шума в рабочей среде и применить соответствующие профилактические и защитные меры в соответствии с законодательством страны, в которой используется продукт.



ОПАСНО!

При нахождении вблизи изделия или во время регулировки необходимо использовать средства акустической защиты.

Все сотрудники, работающие с изделием, как в функциональных, так и в эксплуатационных целях, должны обязательно использовать наушники.

4.10 УТИЛИЗАЦИЯ ОТРАБОТАННЫХ МАТЕРИАЛОВ

При нормальной эксплуатации изделие не приводит к загрязнению окружающей среды, однако в течение всего периода использования при определенных условиях образуются некоторые виды отходов или отработанных материалов (например, смазка/масло от смазывания механических частей или пластиковых деталей, которые могли с ними соприкоснуться), которые требуют надлежащей утилизации.

Для утилизации этих материалов в каждой стране существуют свои правила по охране окружающей среды. Клиент обязан знать соответствующие законы, действующие в его стране, и действовать в соответствии с указаниями, приведенными в технических паспортах используемых изделий.



ВНИМАНИЕ!

Пожалуйста, не забывайте соблюдать действующие законы, касающиеся утилизации минеральных масел и/или продуктов, с которыми они контактировали.



ВНИМАНИЕ!

Дополнительную информацию о том, как утилизировать масла и другие вещества, можно найти в паспорте безопасности самих веществ.

Утилизация токсичных отходов во время сбора, транспортировки, обработки (в смысле операция по переработке, необходимая для рекуперации), а также хранение и захоронение в землю представляют собой деятельность, представляющую общественный интерес, которые должны выполняться с соблюдением следующих общих принципов:

- а) Необходимо избегать нанесения любого ущерба или опасности для здоровья, обеспечения безопасности и защиты общества и отдельных лиц.
- б) Необходимо гарантировать соблюдение санитарно-гигиенических требований и избегать любого риска загрязнения воздуха, воды, почвы и грунта.
- в) Необходимо содействовать развитию систем рекуперации и переработки материалов и энергии с соблюдением экономических и эффективных критериев.

4.11 РЕКОМЕНДАЦИИ ПО СПЕЦИАЛЬНЫМ ОТХОДАМ

Специальные отходы - это отходы, образующиеся в результате промышленной переработки, а также материалы, образующиеся в результате слома изношенных и морально устаревших машин и оборудования.

Что касается утилизации специальных отходов, включая токсичные и вредные отходы, то производители этих отходов обязаны обеспечить её либо непосредственно, либо через предприятия, уполномоченные органы, либо сдавать отходы организациям государственных служб, с которыми был заключен соответствующий договор.

Каждый Город/Район, обязан предоставить в Региональное управление всю информацию по утилизации особых отходов на собственной территории.



ВНИМАНИЕ!

Несанкционированная утилизация изделия владельцем влечет за собой применение административных санкций, предусмотренных действующими нормативными актами.

ВАЖНАЯ ИНФОРМАЦИЯ ДЛЯ ПОЛЬЗОВАТЕЛЯ В СООТВЕТСТВИИ С ДИРЕКТИВОЙ "WEEE" 2012/19/ЕС (ОТМЕНЯЮЩЕЙ ДИРЕКТИВУ 2002/96/ЕС И ДИРЕКТИВУ 2003/108/ЕС) ОБ ОТХОДАХ ЭЛЕКТРИЧЕСКОГО И ЭЛЕКТРОННОГО ОБОРУДОВАНИЯ.

В соответствии с Директивой "RAEE" 2012/19/EU, если приобретенный компонент/оборудование обозначен следующим символом перечеркнутого мусорного контейнера на колесах, это означает, что изделие по истечении срока службы должно подвергаться отдельному сбору от других отходов.



Раздельный сбор отслужившего свой срок оборудования/компонентов организуется и управляется производителем. Поэтому пользователь, желающий утилизировать данное оборудование, должен связаться с производителем и следовать принятой им системе, чтобы обеспечить раздельный сбор оборудования по окончании срока его службы.

Надлежащий дифференциальный сбор для последующей отправки использованного оборудования на переработку, обработку и экологически безопасную утилизацию, помогает избежать возможного негативного воздействия на окружающую среду и здоровье, а также способствует повторному использованию и/или переработке материалов, из которых состоит оборудование.



ВНИМАНИЕ!

Если на оборудовании нет перечеркнутого символа мусорного контейнера, это означает, что утилизация изделия не входит в обязанности производителя. В этом случае всегда действуют применимые правила утилизации отходов.

4.11.1 АККУМУЛЯТОРНЫЕ БАТАРЕИ

В соответствии с Законодательным декретом 188/2008 в Италии переносится Директива 2006/66/ЕС о батареях/аккумуляторных блоках и сопутствующих отходах.

Символ перечеркнутого мусорного контейнера на изделии или его упаковке указывает на то, что батареи по окончании срока службы необходимо собирать отдельно от других отходов, чтобы обеспечить их надлежащую обработку и переработку. Поэтому пользователь должен бесплатно вернуть отслужившее свой срок оборудование в соответствующие муниципальные центры раздельного сбора электрических и электронных отходов или сдать его продавцу.

Батареи, аккумуляторы и кнопочные элементы, содержащие более 0,0005 процента ртути (химический символ Hg), более 0,002 процента кадмия (химический символ Cd) или более 0,004 процента свинца (химический символ Pb), помимо символа, маркируются химическим символом соответствующего металла.

Надлежащий дифференциальный сбор для последующей отправки использованных аккумуляторов на переработку, обработку и экологически безопасную утилизацию, помогает избежать возможного негативного воздействия на окружающую среду и здоровье, а также способствует повторному использованию и/или переработке материалов, из которых они состоят.

Несанкционированная утилизация батареек, аккумуляторных батарей и аккумуляторов пользователем влечет за собой применение санкций в соответствии с действующим законодательством.

Если аккумуляторная батарея находится в устройстве и может быть легко извлечена пользователем, обратите внимание, что в соответствии с действующим законодательством батарея не должна утилизироваться как бытовые отходы (Директива 2006/66/ЕС), а подлежит раздельному сбору во избежание нанесения ущерба окружающей среде.

Поэтому пользователь должен бесплатно сдать отработанный аккумулятор в соответствующие муниципальные центры раздельного сбора электрических и электронных отходов или выбросить его в контейнеры, установленные в местах продажи.

4.12 МЕРЫ БЕЗОПАСНОСТИ, ПРИМЕНЯЕМЫЕ К ИЗДЕЛИЮ

Изделие оснащено следующими устройствами безопасности.

ПРЕДОХРАНИТЕЛЬНЫЕ УСТРОЙСТВА НА ИЗДЕЛИИ
СТАЦИОНАРНАЯ ЗАЩИТА
СЪЕМНАЯ ЗАЩИТА
УСТРОЙСТВО ОТ СЛУЧАЙНОГО ВКЛЮЧЕНИЯ

4.12.1 ФИКСИРОВАННЫЕ СРЕДСТВА ЗАЩИТЫ

Защитные устройства стационарного типа состоят из неподвижных панелей и/или защитных устройств, установленных на изделии, функция которых заключается в предотвращении доступа к внутренним деталям или движущимся частям во время рабочего цикла. За исключением зоны режущего лезвия, где защита невозможна из-за особенностей функциональности оборудования.

Размещенные в зонах ограниченного доступа во время технического обслуживания, они требуют специальных инструментов для их удаления.

Стационарные ограждения - это защитные оболочки механики изделия, которые также включают в себя защиту рычага управления от непреднамеренного включения изделия (удары, падение изделия и т.д.).



ОПАСНО!

Категорически запрещается эксплуатировать изделие после технического обслуживания, не установив должным образом фиксированные защитные приспособления, а также использовать его без них.

Категорически запрещается вскрывать изделие, пытаясь любыми способами обойти фиксированную защиту, используя возможные не прямые проходы из-за отсутствия или частичной перестановки защит, или если все крепежные винты не были установлены в соответствии с первоначальным назначением производителя.



ПРИМЕЧАНИЕ

Периодически проверяйте целостность стационарных ограждений и их креплений, уделяя особое внимание ограждениям доступа к механике изделия.

4.12.2 СЪЕМНЫЕ ЗАЩИТНЫЕ СРЕДСТВА

Съемная защита состоит из вкладыша/крышки полотна, функция которой заключается в предотвращении контакта с цепью/режущей головкой в любых условиях, когда изделие не используется.



ОПАСНО

Обязательное требование для всего персонала - всегда надевать защитный чехол на цепь/режущую головку при любых условиях/мероприятиях, когда изделие не используется.

В частности, защита должна быть обеспечена при любых условиях обращения, перемещения, хранения, технического обслуживания (за исключением замены и/или натяжения цепи) и т.д.....



ПРИМЕЧАНИЕ

Периодически проверяйте целостность чехла, и если она повреждена или перестала быть эффективной, чехол следует немедленно заменить.

4.12.3 УСТРОЙСТВО ОТ СЛУЧАЙНОГО ВКЛЮЧЕНИЯ

Изделие оснащено устройством защиты от непредвиденного запуска, называемым "блокировкой безопасности" (6), которое состоит из красной кнопки, выполняющей функцию блокировки запуска и автоматически включающейся при отпускании рычага управления (7). Это необходимо для того, чтобы предотвратить запуск цепи при случайном ударе.

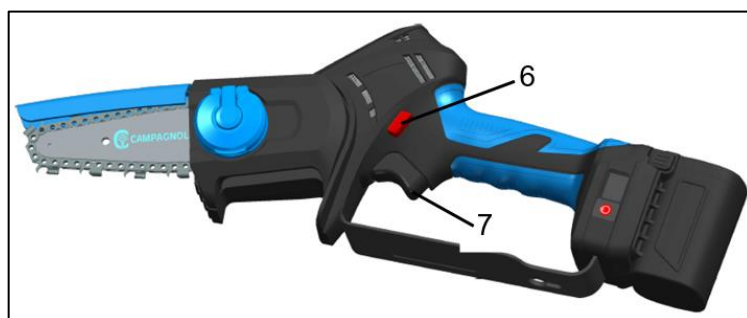

ПРИМЕЧАНИЕ

Периодически и перед каждым использованием проверяйте правильность работы устройства и предотвращайте случайное включение.

4.13 ОСТАТОЧНЫЕ РИСКИ

На этапе проектирования были оценены зоны или части, подверженные риску, и приняты все необходимые меры предосторожности, чтобы избежать риска для людей и повреждения компонентов изделия, как указано в предыдущих пунктах.



ВНИМАНИЕ!

Периодически проверяйте работу всех предохранительных устройств.

Не демонтируйте стационарные или подвижные защитные устройства. Не вносите посторонние предметы и инструменты в зону эксплуатации, работы и обслуживания изделия.

Несмотря на то, что изделие оснащено вышеупомянутыми системами безопасности, остаются некоторые риски, которые невозможно устранить, но можно снизить с помощью корректирующих действий конечного пользователя и правильных методов эксплуатации, обязательных для всех, кто работает с изделием.

Ниже приводится краткое описание рисков, которые сохраняются для изделия при нормальной эксплуатации, регулировке и настройке, техническом обслуживании и очистке.

4.13.1 УДАР И СДАВЛИВАНИЕ

Не подходите к движущимся частям изделия.

Опасность существует, если снять защитные приспособления на изделии.

Опасность падения компонентов изделия, если такие компоненты, как аккумуляторная батарея, не закреплены должным образом.

4.13.2 ТРАВМАТИЧЕСКАЯ АМПУТАЦИЯ

Опасность травматической ампутации может возникнуть, главным образом, в результате приближения оператора к ножам частями тела. Этот риск сохраняется даже в том случае, если ограждения на движущихся частях сняты.

Перед включением устройства убедитесь, что на нем не проводятся работы по техническому обслуживанию.



ВНИМАНИЕ!

Категорически запрещается снимать защиту или открывать части изделия, оснащенные крышками или смотровыми люками с винтами, без предварительной остановки изделия и отключения всех его источников питания.



ВНИМАНИЕ!

Категорически запрещается работать, хранить или проводить техническое обслуживание с открытыми лезвиями, иначе существует опасность пореза или травматической ампутации.

Категорически запрещается приближаться к лезвиям руками или другими частями тела.

Во всех случаях, когда нож не используется, необходимо убедиться, что он закрыт и убран в чехол.

Производитель освобождается от любой ответственности в случае несоблюдения этого требования.

4.13.3 ПОЖАР

В случае неисправностей или отказов используемый пластиковый материал (например, оболочки, электрические кабели) является самозатухающим и соответствует действующим стандартам.

Изделие, являющееся переносным и/или переносимым вручную, не оборудовано собственной системой пожаротушения.

- Заказчик/пользователь должен оценить необходимость в соответствующей системе противопожарной защиты в соответствии с правилами техники безопасности и противопожарной защиты, действующими в стране пользователя, и внутренними правилами объекта/предприятия.
- Не используйте открытый огонь или дым вблизи изделия во время работы и/или обслуживания.



ОПАСНО

В случае пожара всегда выключайте устройство и отключайте все источники питания/энергии.

4.13.4 ВЗРЫВООПАСНАЯ АТМОСФЕРА:



ВНИМАНИЕ!

Продукт **НЕ подходит для использования во взрывоопасных или засекреченных средах.**

- Категорически запрещается использовать его во взрывоопасной или частично взрывоопасной атмосфере.

Поэтому продукт не подходит для работы в условиях окружающей среды:

- **взрывчатые вещества или частично такие**
- **классифицируется как пожаро- или взрывоопасный**
- **в местах с агрессивной атмосферой**
- **в которых классифицируются газы и/или пыль**
- **с риском возгорания из-за любого материала или источника возгорания**

- Категорически запрещается использовать его в любой из перечисленных выше сред.

4.13.5 ПОТЕРЯ ЗРЕНИЯ

Риск присутствует на всех этапах использования, а также при обслуживании и чистке.

- При работе с изделием категорически запрещается находиться в непосредственной близости от режущей головки во избежание риска вылетающих предметов и осколков заготовки.
- При использовании и очистке изделия персонал должен надевать соответствующие защитные очки.



ВНИМАНИЕ!

Использование средств защиты глаз и лица обязательно.

4.13.6 ПАДЕНИЕ, ВЫБРОС ПРЕДМЕТОВ

- Не оставляйте рабочие инструменты и предметы без присмотра даже на время, чтобы предотвратить их падение или разброс
- Во время использования и/или технического обслуживания не направляйте режущую или собирающую головку на других людей или на себя, чтобы избежать риска выброса остатков обработки и/или смазочных материалов.
- Во время резки или сбора урожая существует опасность падения и/или выброса продукта.



ВНИМАНИЕ!

Использование средств защиты лица (защитного экрана) и тела является обязательным для всего обслуживающего и технического персонала.

4.13.7 ПОСКАЛЬЗЫВАНИЕ

Любая утечка смазки при смазывании лезвия может привести к поломке, в результате чего персонал, отвечающий за использование и эксплуатацию, может поскользнуться.

Риск также присутствует в случае несоблюдения предписаний/условий применения.

Чтобы избежать риска поскользнуться, изделие следует использовать только с земли в безопасном и устойчивом положении, обеспечивая идеальный и стабильный баланс во время использования и обращения.



ВНИМАНИЕ!

Ходите по этим зонам в нескользящей обуви и всегда следите за чистотой. Проводите периодические осмотры в соответствии с условиями эксплуатации.



ПРИМЕЧАНИЕ

Условия рабочей площадки (уклон, поверхность и т.д.) не учитываются в данном риске. Дополнительные требования приведены в параграфах 3.1 и 3.2, не забывая о том, что пользователь несет ответственность за оценку риска на рабочей площадке и правильные условия использования продукта.

4.13.8 ЭФФЕКТ ХЛЫСТА

- Остерегайтесь отдачи и отскоков вверх, создаваемых инструментами во время операций резки. Отдача очень опасна, так как может привести к потере равновесия и контроля над изделием.
- Обратит внимание на резку натянутых ветвей, так как может привести к потере контроля над изделием после хлыстового эффекта.

4.13.9 СПОТЫКАНИЕ

- Беспорядочное хранение материалов в целом может представлять опасность спотыкания и частично или полностью ограничивать пути эвакуации в случае необходимости.
- Убедитесь, что рабочие, транзитные и эвакуационные пути свободны от препятствий и соответствуют действующим нормам.

4.13.10 НЕИСПРАВНОСТИ КОНТУРОВ

- Из-за возможных сбоев цепи/компоненты управления, цепи/компоненты безопасности и цепи/компоненты питания могут частично утратить свою эффективность, что может снизить уровень безопасности.
- Проводите периодические проверки функционального состояния устройств/компонентов изделия и всех соединений

4.13.11 УДАР МОЛНИЕЙ

Поскольку это ручное изделие, которое используется на улице/в помещении, он не оснащен защитой от воздействия молнии.

- Проинформируйте персонал, отвечающий за техническое обслуживание, и убедитесь, что они должным образом проинструктированы о выполнении работ и осведомлены об имеющихся остаточных рисках.
- Запрещено проводить какие-либо мероприятия во время неблагоприятных погодных условий (риск молнии или грозы).

4.13.12 РИСК ОЖОГОВ РАЗНОЙ СТЕПЕНИ

При отсутствии или недостаточной смазке режущей части существует потенциальный риск обжечься.

- Сообщите об этом персоналу, ответственному за обслуживание или использование изделия.
- Для доступа к этим зонам сначала дождитесь, пока эти детали остынут, и надевайте подходящие термозащитные перчатки, соблюдая особую осторожность.

4.14 ДОПОЛНИТЕЛЬНЫЕ ПРАВИЛА БЕЗОПАСНОСТИ ПРИ ИСПОЛЬЗОВАНИИ ПРОДУКТА



ОПАСНО

- Не используйте изделие, если оно повреждено, неправильно отрегулировано или не полностью собран.
- Не используйте изделие, если переключатель ВКЛ/ВЫКЛ не работает должным образом.
- Не используйте изделие, находясь на лестнице, строительных лесах или на поверхности, которая не является уровнем земли и/или не является устойчивой.
- Не используйте прибор вблизи электрических кабелей
- Соблюдайте осторожность и концентрацию на выполняемых действиях, используя здравый смысл и соблюдая действующие правила безопасности при использовании изделия.
- Не прикасайтесь к движущимся частям любого типа, так же как запрещено проводить техническое обслуживание (плановое и/или экстренное) с движущимися частями. Перед проведением любых работ по техническому обслуживанию обязательно отключите электропитание.
- Запрещается использовать бензин, растворители или другие легковоспламеняющиеся средства для чистки или мытья инструмента.
- Не вскрывайте, не изменяйте и не обходите защитные, управляющие, контрольные и предохранительные устройства на изделии.



ОПАСНО!

- Перед тем, как подключить инструмент к работе, проверить, что цепь и/или режущая головка не соприкасается с посторонними предметами.
- Обеспечьте стабильное и безопасное рабочее положение, гарантирующее идеальное равновесие (например, плоская и сухая поверхность).
- Использовать изделие, комплектующие и т.д. в соответствии с настоящими инструкциями и с учётом рабочих условий и выполняемых операций.
- Перед каждым использованием всегда проверяйте исправность систем безопасности и управления.
- Крепко держите изделие рукой, наиболее подходящей для оператора, обеспечивая надёжный захват, при этом три пальца и большой палец должны находиться на рукоятке, а указательный палец должен быть готов к нажатию на рычаг управления.
- Обратите особое внимание на рукоятку, которая всегда должна быть сухой, чистой (от остатков обработки, масла и т.д.) ... с использованием прилагаемых СИЗ.
- Быть предельно осторожными во время резки кустов и небольших кустарников, так как тонкий материал может застрять в цепи и выброшен в направлении оператора (всегда использовать СИЗ для защиты лица) или оператор может потерять равновесие.
- Будьте осторожны при отдаче и отскоке в верхнюю сторону полотна. Отдача очень опасна, так как может привести к потере равновесия и контроля над изделием.
- Обратите внимание на резку натянутых ветвей, так как может привести к потере контроля над изделием после хлыстового эффекта.
- При резке скорость двигателя всегда должна оставаться высокой.
- Снять любой регулировочный ключ перед включением инструмента
- Во время работы, при контакте с твёрдым материалом, цепь может вызвать искру. Обратите внимание, что запрещается использовать изделие во взрывоопасных и/или засекреченных средах, искры могут привести к пожару или взрыву.
- Полотно и цепь всегда должны быть чистыми и заточенными
- Проверять, что уровень масла всегда находится не ниже половины бака. Недостаток масла приводит к заеданию цепи.
- Вдыхание распылённого масла/или древесной пыли может вызвать раздражение и интоксикацию дыхательных путей. При длительном недомогании обратиться к компетентному врачу.
- Не допускать случайного включения изделия. При обращении или перемещении изделия, проверить, что выключатель находится в выключенном положении (OFF-ВЫКЛ), перед тем как подключать источник питания (аккумулятор/аккумуляторный пакет).
- Дисплей мигает, издаёт звуковой сигнал и указывает на тип ошибки, чтобы сообщить, что инструмент заблокирован из-за неисправности. В этом случае для повторной активации инструмента обратитесь к списку аварийных сигналов.



ОПАСНО

При эксплуатации и обслуживании изделия используйте обувь, перчатки и защитные очки или защитный щиток.



ОПАСНО

- Не переносить изделие, удерживая его за кабель питания.
- Когда изделие не используется, выключить переключатель ВКЛ/ВЫКЛ, чтобы избежать ненужного расхода заряда батареи и/или повреждения компонентов.
- Транспортируйте устройство, держа его за полотно, направленное назад, с крышкой полотна, всегда находящейся на месте, если устройство не используется, и с кабелем питания, отсоединённым от разъёма.
- Перед подключением аккумуляторной батареи убедитесь, что контакты разъёма чистые (без грязи или других препятствующих материалов), сухие и не окисленные.
- Отсоединить аккумулятор перед тем, как выполнить любую настройку или плановое и экстренное техобслуживание.
- Для заточки и техобслуживания цепи, соблюдать инструкции её производителя, как приведено в настоящем руководстве.
- Используйте прибор только с аксессуарами, указанными производителем.
- Перед выполнением любой операции планового обслуживания строго следовать настоящему руководству. Для проведения технического обслуживания, не указанного в руководстве, обратитесь в ЦТП.
- Поддерживайте все этикетки и пиктограммы на изделии в идеально читаемом и неповрежденном состоянии, особенно те, которые относятся к знакам опасности и безопасности.



ОСТОРОЖНО! ВОЗМОЖНА ОТДАЧА!

Отдача - это внезапное и быстрое движение сучкореза вверх и/или назад по направлению к оператору

Отдача может произойти, когда торцевая часть полотна касается предмета, или когда блокируется дерево или сдавливается во время резки.

Чтобы предупредить и сократить отдачу, поддерживать контроль изделия, прочно держа его двумя руками. Знание и предупреждение отдачи устраняет «эффект неожиданности», что сокращает вероятность несчастного случая. Убедитесь, что в зоне резки нет препятствий и/или материалов, которые могут быть выброшены.



ВНИМАНИЕ!

Перед выполнением любого технического обслуживания или механической регулировки изделия необходимо обязательно использовать СИЗ, такие как защитная обувь, комбинезон, перчатки с защитой от проколов и очки для защиты лица.

- Любые работы по ремонту или техническому обслуживанию должны выполняться только специально обученным персоналом. Проинформирован, проинструктирован и уполномочен в соответствии с требуемым профессиональным профилем (ремонтник-механик и/или ремонтник-электрик) в зависимости от типа выполняемых работ.
- Только регулировка, смазка лезвий и очистка изделия также могут выполняться оператором. В то время как все остальные виды технического обслуживания исключены.
- Перед проведением любых работ по настройке и/или техническому обслуживанию обязательно отключайте изделие от источника питания (аккумуляторной батареи/аккумулятора).
- При проведении работ по эксплуатации, техническому обслуживанию и/или ремонту неуполномоченные лица должны находиться на расстоянии не менее 5 метров от зоны действия изделия.
- Снятие защитных или предохранительных устройств (если они установлены) должно производиться только при экстренных операциях технического обслуживания и только **обслуживающим** персоналом, после отключения источников питания. Специалист по техническому обслуживанию должен также обеспечить безопасность всего персонала, чтобы избежать повреждений изделия, и восстановить работоспособность самих устройств по окончании технического обслуживания и всегда перед новым использованием.
- Все операции по техническому обслуживанию, не описанные в данном руководстве, должны выполняться в авторизованных Сервисных центрах производителя.
- Работы по техническому обслуживанию, ремонту и устранению неисправностей должны завершаться проверкой правильности функционирования и всех активных систем безопасности.
- По окончании технического обслуживания или ремонта изделие должно запускаться в работу только после проверки **ремонтника**, который должен убедиться, что:
 - работы выполнены полностью;
 - продукт работает отлично;
 - системы безопасности активны;
 - никто не работает с продуктом.

4.15 ДОПОЛНИТЕЛЬНЫЕ ТРЕБОВАНИЯ К ВНИМАНИЮ



ВНИМАНИЕ!

Убедитесь, что весь персонал, участвующий в обслуживании и использовании продукта, прошел надлежащее обучение и инструктаж по технике безопасности и эксплуатации.

Убедитесь, что весь персонал осведомлен об имеющихся остаточных рисках, указанных в пар. 4.13



ВНИМАНИЕ!

Никогда не обслуживайте изделие во время его работы.



ВНИМАНИЕ!

Убедитесь, что все устройства безопасности подключены и находятся в рабочем состоянии. Никогда не изменяйте и не обходите никакие защитные устройства.



ВНИМАНИЕ!

Когда инструмент не используется, выключить переключатель ВКЛ/ВЫКЛ, чтобы избежать ненужного расхода заряда батареи и/или повреждения компонентов.



ВНИМАНИЕ!

Изделие необходимо осматривать перед каждым использованием и в любом случае после таких событий, как: падения или удары, чтобы выявить любые повреждения изделия.



ВНИМАНИЕ!

Не используйте изделие в закрытых помещениях или в потенциально взрывоопасной атмосфере.

Изделие может использоваться только надлежащим образом обученным и проинструктированным оператором, который прочитал и понял данное руководство.

Не вставляйте посторонние предметы в движущиеся части.

Наденьте средства индивидуальной защиты, подходящие для выполняемых операций. Одежда должна плотно прилегать к телу. Избегайте галстуков, ожерелий или длинных, распущенных волос, которые могут зацепиться между движущимися компонентами.

Лицо, находящееся в состоянии алкогольного опьянения или принимающих лечебные препараты, снижающие бдительность, или наркотики, не имеет права использовать изделие или взаимодействовать с ним, а также выполнять техническое обслуживание или ремонт.

Пользователь несет ответственность за опасность или несчастные случаи с другими людьми или их имуществом в случае использования прибора не в соответствии с инструкциями, приведенными в данном руководстве.

Не перемещайтесь между различными положениями резки при нажатом рычаге привода.

Вдыхание масляного тумана и может вызвать раздражение и интоксикацию дыхательной системы. В случае продолжительных жалоб обращайтесь к врачу.

Для безопасности оператора, чтобы предупредить поломки, перед тем, как выполнить любую операцию на изделии, необходимо прочесть и понять с руководство по эксплуатации и техобслуживанию. Цель данной инструкции - описать работу изделия и его безопасное использование, а также правильные условия в соответствии с действующими правилами.

Соблюдение инструкций помогает избежать рисков, снизить затраты на ремонт, а также продлить срок его службы. Данное руководство должно быть целым и хорошо читаемым во всех его частях.

4.16 ОБЩИЕ ЗАМЕЧАНИЯ ПО ПОВЕДЕНИЮ

Ответственный персонал должен заботиться о своем здоровье и здоровье других работников, находящихся на рабочем месте, в соответствии с обучением, полученными инструкциями, а также средствами и ресурсами, предоставленными работодателем (или руководителем), и соблюдать действующие предписания, а также информацию, содержащуюся в данном руководстве.

Поведение - это результат действия трех факторов:

➤ **Сдержанность**

Правильное поведение и благоразумие (самоконтроль) - это защита для себя и других работников.

Без самоконтроля законы, правила, инструкции и принятые профилактические и защитные меры малоэффективны.

На самом деле, некорректное поведение и безрассудство снижают уровень безопасности как для себя, так и для других работников, работающих поблизости.

➤ **Внимание**

Травмы и несчастные случаи почти всегда связаны с неосторожностью. На самом деле, постоянный контроль и бдительность за своими действиями (внимательность), а также одинаковое поведение присутствующих людей значительно снижают условия подверженности рискам и обеспечивают большую безопасность.

➤ **Правила или общие нормы поведения**

Корректное поведение и хорошее внимание сами по себе не являются достаточным условием для обеспечения безопасности.

Некоторые несчастные случаи и травмы могут происходить без видимых причин или предупреждающих знаков, поэтому необходимо соблюдать правила, которые являются результатом законов, стандартов, рекомендаций или опыта и знаний.

Работники должны придерживаться следующих общих правил или норм поведения, в дополнение к тем, которые содержатся в других руководствах, действующем законодательстве или на курсах обучения.

- 1) Выполнять указания и распоряжения начальства
- 2) В случае крайней необходимости и в соответствии со своей компетенцией работники должны принять меры по устранению или уменьшению возникших недостатков или опасностей и впоследствии сообщить о своих действиях ответственному лицу;
- 3) Не снимайте предохранительные, предупреждающие и регулирующие устройства. Не выполняйте по собственной инициативе операции, которые **не входят в вашу компетенцию или могут быть опасными**;
- 4) Содействуйте вместе с работодателем, менеджерами и руководителями в выполнении действий, необходимых для охраны здоровья или предписанных компетентными органами.
- 5) Каждый должен знать, как выполнять порученную ему работу, т.е. он должен:
 - проверить свою рабочую зону и понять, какие проблемы или риски там могут быть;
 - принимать все меры предосторожности, чтобы выполнение полученных заданий не представляло опасности для себя и других работников;
 - не работайте в опасных условиях без принятия соответствующих мер защиты. При работе на высоте используйте соответствующие средства защиты, например, предохранительные пояса или ремни;
- 6) Правильное использование средств, машин, оборудования и предохранительных устройств;
- 7) Не используйте средства, установки, машины, оборудование без специального разрешения и не выполняйте маневры, работы, действия или что-либо еще, о чем вы не имеете полного представления и что не входит в вашу компетенцию;
- 8) Используйте средства индивидуальной защиты (СИЗ) и другие средства защиты правильно, в соответствии с обучением и инструкциями, полученными для индивидуальной и коллективной защиты;
- 9) Немедленно докладывать начальству о любых недостатках установки, оборудования, машин и/или средств, а также об используемых устройствах безопасности и о любых опасных условиях, которые могут возникнуть;
- 10) Знайте инструкции, которые необходимо соблюдать в случае чрезвычайных ситуаций (пожар, серьезная авария и т.д.);
- 11) Сотрудники, работающие с машинами и оборудованием с движущимися частями, не должны носить во время работы браслеты, кольца, цепочки, галстуки, шарфы и другие подобные аксессуары;
- 12) Постоянно следите за тем, чтобы проходы и пути движения были свободными и беспрепятственными;
- 13) Не используйте для чистки или мытья бензин, дизельное топливо, этиловый спирт или химические растворители;
- 14) Постоянно поддерживайте чистоту в зонах работы и обслуживания.
- 15) Важно собрать и расположить оборудование и материалы, используемые для работы, таким образом, чтобы они не мешали работе других или своей собственной впоследствии;
- 16) Соблюдайте обязательства и запреты, налагаемые знаками безопасности, размещенными в различных рабочих зонах;
- 17) Никогда не используйте сжатый воздух или кислород для очистки рабочей одежды от пыли, грязи и т.д.;
- 18) Не оставляйте без внимания небольшие раны или другие мелкие повреждения, немедленно окажите медицинскую помощь, используя соответствующие аптечки, и сообщите об этом вышестоящему руководству;
- 19) Не отвлекайтесь и не разыгрывайте коллег во время работы, так как это может привести к возникновению опасных условий и травм.

4.17 ПРЕДУПРЕЖДАЮЩИЕ ТАБЛИЧКИ

В зависимости от остаточных рисков различного рода, выявленных для данного продукта, Campagnola Srl. оснастила его табличками опасности, предупреждения и контроля обязательств, определенными в соответствии с европейским законодательством о графических символах, которые должны использоваться на оборудовании (Директива 92/58/ЕЕС).

Таблички, о которых идет речь, расположены на самом видном месте.



ВНИМАНИЕ!

Строго запрещается снимать знаки на изделии. Компания CAMPAGNOLA S.r.l. не несёт никакой ответственности за изделие, если не соблюдается настоящий запрет.



ВНИМАНИЕ!

После использования продукта на рабочем месте заказчик/конечный пользователь обязан установить необходимые знаки в зависимости от остаточных рисков.



ВНИМАНИЕ!

Заказчик/пользователь обязан заменить таблички со знаками, которые стали нечитаемыми из-за износа.

4.17.1 РАСПОЛОЖЕНИЕ ЗНАКОВ БЕЗОПАСНОСТИ

На всех моделях, производимых Campagnola Srl, для сигнализации об остаточных рисках установлены предупреждающие таблички, конкретные виды которых приведены ниже.

Из-за размеров изделия невозможно установить контрольные таблички, предусмотренные для данного изделия, поэтому производитель нанес маркировочную табличку CE с пиктограммой обязательство прочитать и понять данное руководство в полном объеме.

Обратите внимание, что при получении изделия пользователь несет полную ответственность за целостность таблички CE, прикрепленной к изделию в указанном месте, и контрольных табличек, приведенных ниже, с целью правильного обращения с изделием и остаточных рисков, которые сохраняются, несмотря на принятые технические решения.



Информация по директиве “об Электронных отходах” 2012/19/ЕС:
См. параграф 4.11

Расположение таблички CE, к
изделию/инструменту

Обязанность прочитать и
понять предоставленное
руководство полностью.





Затем следуют пиктограммы опасности и запрета, относящиеся к остаточным рискам. Их описание приведено в параграфе 1.4.

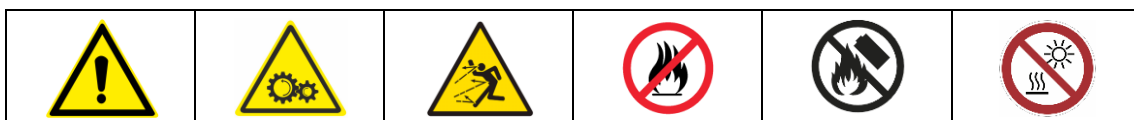

При использовании секатора на раздвижном стержне к стержню также крепится следующая контрольная пластина.



5. МОНТАЖ



ВНИМАНИЕ!

Прежде чем читать эту главу, ознакомьтесь с главой 4 "Безопасность" для безопасного использования изделия.

5.1 УПАКОВКА И РАСПАКОВКА

Чтобы защитить и не повредить товар во время транспортировки, он обычно упаковывается и перевозится от производителя к покупателю с использованием подходящей упаковки (картонная коробка, чемодан и т.д.). Масса упаковки не превышает 20 кг, поэтому ее легко перемещать без специальных приспособлений.



ВНИМАНИЕ!

Операции по погрузочно-разгрузочным работам должны выполняться в соответствии с действующими правилами техники безопасности на рабочем месте. Храните коробку для среднесрочного или длительного хранения изделия, передачи на склад после эксплуатации или для отправки его в Сервисный центр для возможного ремонта.

Информация и пиктограммы, необходимые для транспортировки, напечатаны на упаковке продукта.

При получении продукта необходимо проверить целостность упаковки и содержимого, чтобы убедиться в отсутствии повреждений во время транспортировки.

Если вы заметили повреждения, вызванные транспортировкой, отправьте письменную претензию, подтвержденную фотографиями поврежденных деталей, в компанию Camrapnola S.r.l. не позднее чем через 8 дней после доставки товара.

Внимательно проверьте, чтобы содержимое точно соответствовало товаросопроводительным документам.

При утилизации упаковки пользователь должен соблюдать правила, действующие в его стране.

Ответственность за утилизацию упаковки лежит на пользователе/заказчике.

5.1.1 ХРАНЕНИЕ

Упакованный продукт можно хранить в закрытых помещениях при условии, что температура не ниже 0° и не выше +50° C (32-122 F), а относительная влажность не превышает 80% (без конденсата).

Не допускается размещение других упаковок поверх упаковки.

Особое внимание следует уделять хрупким материалам.

Соблюдайте указания по положению, указанные на упаковке.

При погрузке, разгрузке и транспортировке необходимо соблюдать особую осторожность, чтобы избежать ударов и повреждений.

Убедитесь, что упаковка не была повреждена во время этих операций.

Поврежденная упаковка не подлежит восстановлению заказчиком.



ВНИМАНИЕ!

Следует помнить, что некоторые эффекты, возникающие в результате воздействия на продукт условий окружающей среды, являются прямым следствием последовательного воздействия на него двух или более факторов или параметров, среди которых особенно важны:

резкий перепад температуры, который может возникнуть в результате воздействия на изделие высокой температуры сразу после воздействия низкой температуры или наоборот, или воздействия на изделие воды (дождь, струи воды, снег, погружение в воду и т.д.: все запрещенные условия) сразу после воздействия высокой температуры;

образование льда, которое может возникнуть в результате воздействия на изделие температуры ниже точки заморозания непосредственно перед или после воздействия влаги, дождя или воды, вызванной не дождем.



ВНИМАНИЕ!

После хранения изделия в указанных выше условиях рекомендуется выдержать его в нерабочем состоянии в течение примерно 12 часов для восстановления допустимых температурных условий окружающей среды (см. параграф 4.7), чтобы избежать повреждения электрической/электронной части в результате теплового удара, образования льда, влажности и т.д., которые могут ухудшить или повредить эти цепи.

ПРИМЕЧАНИЕ: Любые условия, отличные от вышеуказанных, могут быть указаны в документации на конкретный компонент, если таковая имеется и поставляется. В этом случае необходимо следовать инструкциям, приведенным в специальной документации.

5.2 СБОРКА ИЗДЕЛИЯ

Изделие, являющееся предметом данного руководства, поставляется уже собранным и готовым к использованию, за исключением аккумуляторной батареи, которую необходимо вставить в изделие, как показано ниже.

- 1) Извлеките продукт из упаковки;
- 2) Держите рукоятку в горизонтальном положении, как показано на рисунке;
- 3) Убедитесь, что вы используете только и исключительно аккумуляторные батареи, совместимые с изделием (см. пар. 2.2);
- 4) Убедитесь, что контактные клеммы со стороны аккумулятора и со стороны сучкореза не повреждены и чистые;
- 5) Вставьте аккумулятор (16) в направляющие на задней части инструмента, как показано ниже, до механической фиксации, о которой свидетельствует щелчок предохранительной защелки.

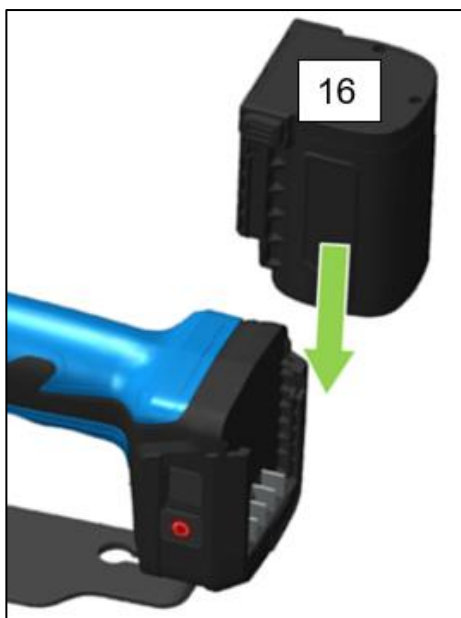

ВНИМАНИЕ!

Поставляемые в комплекте аккумуляторные батареи заряжены частично, поэтому перед первым использованием рекомендуется полностью зарядить их.

Подключите аккумулятор (14) к разъёму зарядного устройства (18) к зарядному устройству (16), а штекер последнего - к розетке электросети.

Светодиодный индикатор (17) на зарядном устройстве горит красным во время зарядки; когда аккумуляторная батарея достигает полной зарядки, светодиодный индикатор становится зеленым.

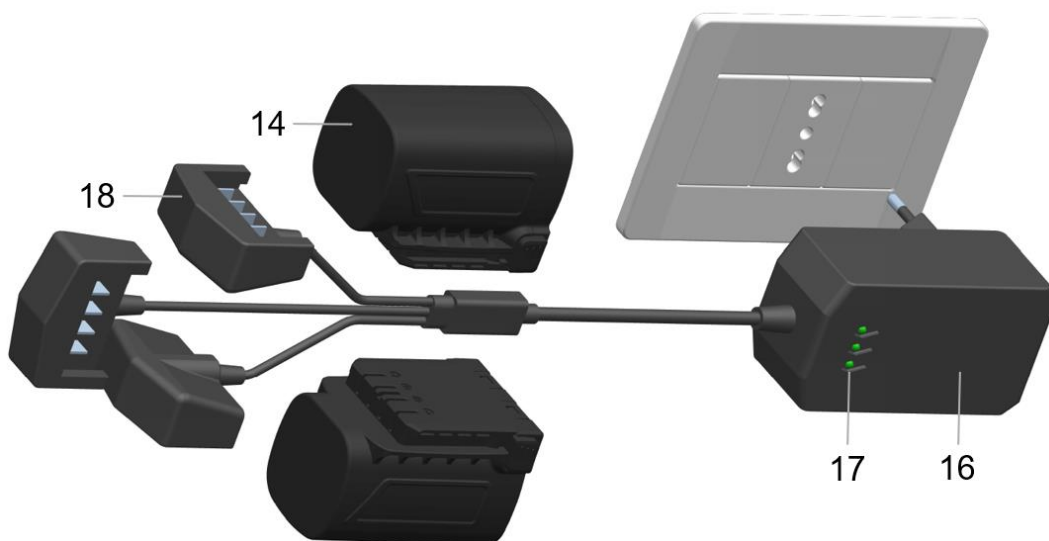

5.2.1 ЗАПОЛНЕНИЕ СМАЗЫВАЮЩЕГО БАКА ЦЕПИ

После завершения сборки заполните бак для масла для смазки цепи. Неиспользование масла может привести к заеданию цепи.

- Очистите область вокруг крышки (12), чтобы пыль, стружка и грязь не попадали в резервуар (14).
- Открутите масляную крышку (12) и заполните бак биоразлагаемым цепным маслом примерно на 1 см от верхнего края; затем снова закройте крышку. Емкость масляного бака составляет около 30 мл.
- Для нанесения масла на цепь (1) следует нажать на маслёнку на крышке (12) бака. Перед каждой заправкой нажать несколько раз на маслёнку на крышке бака, чтобы при запуске изделия масло распространилось по цепи.

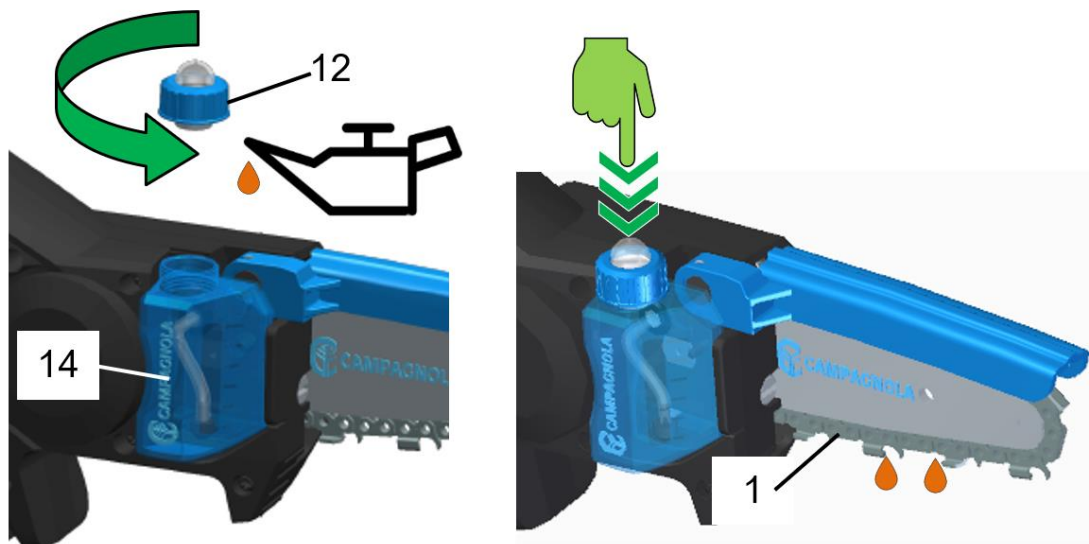

ВАЖНО!

Во время использования следите за тем, чтобы на цепи всегда было много масла. Регулярно проверяйте, чтобы уровень масла в баке не опускался ниже последней отметки, и при необходимости доливайте его.

Если цепь работает без масла, происходит быстрый износ цепи и полотна, и срок службы инструмента сокращается.



МИНИМАЛЬНЫЙ УРОВЕНЬ МАСЛА



ВНИМАНИЕ!

Перед каждой заправкой нажать несколько раз на маслёнку на крышке (12) бака, чтобы при запуске инструмента масло распространилось по цепи.

Во время эксплуатации нажать на маслёнку по необходимости, чтобы смазать цепь.



ВНИМАНИЕ!

Не использовать отработанное масло. Это может нанести ущерб смазывающему насосу. Используйте только подходящее, имеющееся в продаже масло для смазки цепи бензопилы.



ВНИМАНИЕ!

Перед каждой заправкой очистить зону вокруг крышки, чтобы не попадали загрязнения в бак.

5.2.2 НАСТРОЙКА НАТЯЖЕНИЯ ЦЕПИ

Цепь (1) со временем ослабляется или стягивается во время эксплуатации изделия, что приводит к изменению напряжения. Периодически проверять натяжение цепи, при необходимости, настроить. Не натягивать цепь, когда ослабление вызвано действием тепла. Дождаться охлаждения перед тем, как выполнить новую настройку.

При правильном натяжении цепь безупречно проходит по нижней части полотна (2) и может быть легко натянута вдоль полотна с помощью двух пальцев.

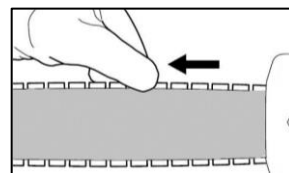

Чтоб настроить натяжение цепи, по порядку выполнить следующие операции:

- Выключить инструмент кнопкой ВКЛ-ВЫКЛ (10)
- Извлечь аккумулятор (16), нажимая на кнопки (17)
- Поднять рукоятку блокирующей гайки (3) и повернуть против часовой стрелки, пока не будет ослаблен картер, прижимающий полотно.
- С помощью отвёртки повернуть по часовой стрелке регулирующий винт (4), пока цепь не достигнет правильного натяжения.
- Повернуть по часовой стрелке рукоятку до затяжки картера на полотне, затем закрыть рукоятку.

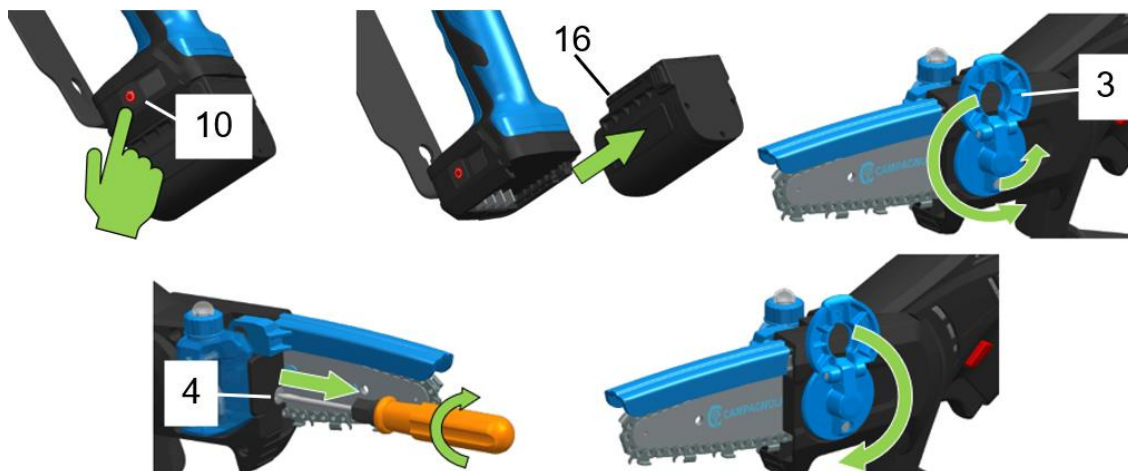

ВАЖНО!

Если цепь новая, требуется период обкатки, во время которого следует часто проверять натяжение.

5.2.3 РАЗДВИЖНОЙ УДЛИНИТЕЛЬНЫЙ СТЕРЖЕНЬ В СБОРЕ

В данной инструкции к изделию предлагается раздвижной стержень (не входит в комплект), который дополняет его функциональность и позволяет выполнять обрезку на высоте до 3 м. Раздвижной стержень выдвигается от минимального 1,40 м до максимального 2,10 м.

В следующем разделе представлен состав изделия, как показано на рис. 3, а в таблице приведены названия составных элементов изделия с их функциональным описанием.

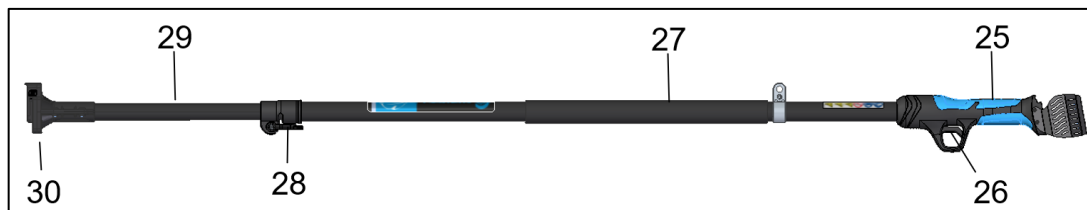

Поз.	Название	Функция
25	Рукоятка	Позволяет управлять стержнем
26	Рычаг привода	Нажимается для подачи команды действия
27	Верхняя рукоятка	Позволяет поддерживать и маневрировать стержнем
28	Рычаг зажима	Фиксация выдвинутого стержня и регулировка длины
29	Удлинительный стержень	Регулируемая часть для увеличения/уменьшения общей длины
30	Передний блок	Позволяет задействовать сучкорез T-CAT M V1

Для сборки стержня на инструменте:

- 1) Вставьте сучкорез в направляющие на переднем узле (30) шеста.
- 2) Вставьте аккумуляторную батарею в направляющие на задней части рукоятки (25) стержня

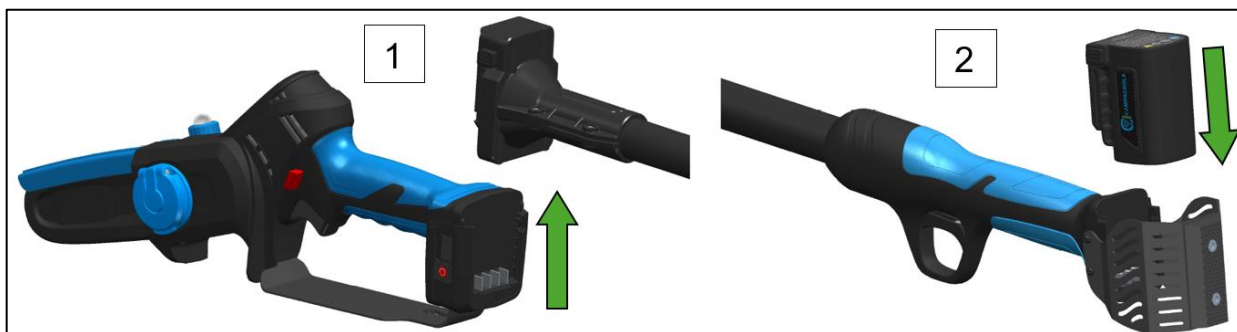

Чтобы отрегулировать длину удлинительного стержня, выполните следующие действия:

- а) Поверните рычаг (28) вниз, чтобы разблокировать удлинительный стержень (29). Передвиньте удлинительный стержень на нужную длину,
- б) Надежно зафиксируйте положение удлинительного стержня, переместив рычаг (28) вверх.

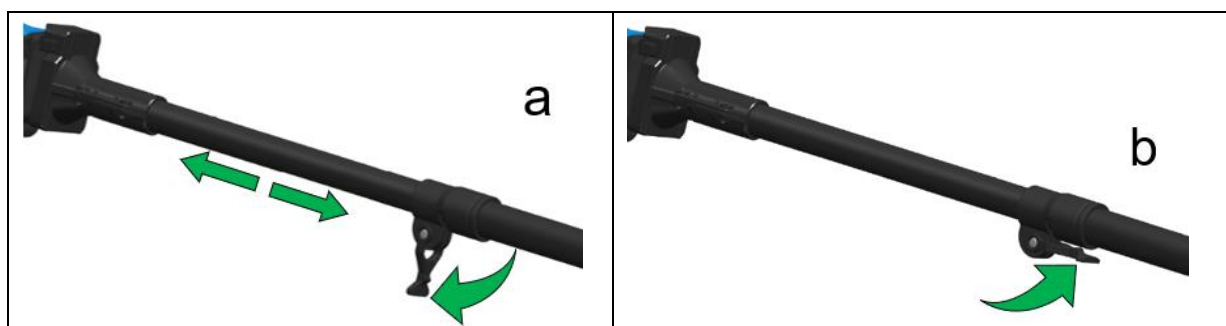

ВНИМАНИЕ!

Запрещается поворачивать удлинительный стержень (29) на 360°.

5.3 ПРОВЕРКИ И ИСПЫТАНИЯ ПЕРЕД ВВОДОМ В ЭКСПЛУАТАЦИЮ

В этом параграфе описаны проверки и контроль, которые необходимо выполнить перед вводом изделия в эксплуатацию.

- Проверка правильности установки и фиксации батареи (см. параграф 5.2)
- Убедитесь, что уровень масла в баке не ниже последней отметки (минимальный уровень), и при необходимости долейте масло до максимального уровня (см. параграф 5.2.1);
- Проверьте правильность установки режущего полотна и цепи
- Убедитесь, что цепь правильно натянута, острая и не имеет признаков повреждения (см. параграф 5.2.2);
- Убедитесь в отсутствии ослабленных винтов на инструменте и полотне;
- Проверить, что все предохранительные и защитные системы функционируют или установлены правильно.
- Убедитесь, что ручки чистые и сухие.



ВНИМАНИЕ!

Перед запуском устройства проверьте целостность всех его частей, включая аккумулятор.

Перед использованием (см. пар. 6) убедитесь, помимо пригодности аккумуляторной батареи для конкретного изделия, что аккумуляторная батарея полностью вставлена и зафиксирована, чтобы избежать падения и/или повреждения имущества или людей.

5.4 ВЫВОД ИЗ ЭКСПЛУАТАЦИИ



ВНИМАНИЕ!

На короткие и длительные периоды, когда устройство не используется, извлекайте аккумуляторную батарею и храните их в соответствующих упаковках, стараясь хранить их в крытом, сухом месте, вдали от атмосферных воздействий, чтобы сохранить их целостность.

В следующем параграфе приведены некоторые советы и указания по выводу из эксплуатации, демонтажу и вывозу изделия по окончании срока службы.

При выводе из эксплуатации необходимо учитывать следующие шаги, а также указания в руководствах по эксплуатации используемых компонентов.

Материалы, из которых изготовлен продукт, являются основными:

- 1) Окрашенная, пластифицированная или оцинкованная ферритная сталь;
- 2) Материал - полиэтиленовый пластик;
- 3) Эластомеры, тефлон, графит;
- 4) Трансмиссионное масло;
- 5) Двигатель (только для электроинструментов);
- 6) Электрические кабели и их оболочки (только для электроинструментов);
- 7) Электронные устройства управления и приведения в действие (только для электроинструментов);
- 8) Пневматические шланги и фитинги (только для пневматических инструментов).

После разборки изделия различные материалы должны быть отделены и утилизированы в соответствии с правилами страны, в которой изделие подлежит утилизации.

Описанные ниже операции разрешены только уполномоченному персоналу:

- Создайте вокруг изделия достаточное пространство для выполнения всех движений без риска для персонала;
- Отключите источники питания устройства, вынув аккумуляторную батарею.

Только после выполнения вышеуказанных действий приступайте к разборке изделия, двигаясь сверху вниз и уделяя особое внимание узлам, подверженным падению под действием силы тяжести.

- Снимите движущиеся части и, по возможности, отделите различные компоненты по типу материала (пластик, металл и т.д.), которые должны быть утилизированы отдельным сбором. Полученный таким образом материал должен быть переработан специализированными компаниями.
- Уберите и обработайте различные части изделия из рабочей зоны, соблюдая все необходимые меры предосторожности.
- Всегда используйте соответствующие СИЗ для таких операций и как указано в Главе 4.

После разборки изделия в соответствии с предыдущей процедурой различные материалы должны быть отделены и утилизированы в соответствии с правилами страны, в которой изделие подлежит утилизации. Изделие не содержит опасных компонентов или веществ, требующих специальных процедур удаления.



ВНИМАНИЕ!

Необходимо соблюдать особую осторожность, поскольку возможное падение деталей или компонентов во время демонтажа может представлять серьезную опасность для оператора.

Особое внимание следует уделять режущим частям, таким как лезвие секатора.



ПРИМЕЧАНИЕ

Утилизация должна производиться в соответствии с законодательством страны, в которой установлен продукт. Пользователь обязан соблюдать правила, действующие в его стране.



ПРИМЕЧАНИЕ

В случае возникновения трудностей при разборке, демонтаже и разборке компонентов, из которых состоит изделие, обратитесь в техническое конструкторское бюро CAMPAGNOLA S.r.l., которое укажет методы работы в соответствии с принципами безопасности и защиты окружающей среды.

См. также главу 4, раздел "4.11 РЕКОМЕНДАЦИИ ПО СПЕЦИАЛЬНЫМ ОТХОДАМ".

5.4.1 ДОПОЛНИТЕЛЬНАЯ ИНФОРМАЦИЯ ПО УТИЛИЗАЦИИ АККУМУЛЯТОРНЫХ БАТАРЕЙ

Для снятия с эксплуатации, демонтажа и удаления батарей, срок службы которых истек, а также поврежденных или неисправных, см. параграф 4.11.1.

6. ИСПОЛЬЗОВАНИЕ И ЭКСПЛУАТАЦИЯ

6.1 ОБЩАЯ ИНФОРМАЦИЯ

- Использовать инструмент только в условиях хорошей видимости. Плохо освещенная рабочая зона может стать причиной несчастных случаев. Не выполняйте резку в условиях низкой освещенности, например, в темноте, ночью, на закате, на рассвете или при наличии пыли / песка в воздухе, что препятствует четкой видимости на расстоянии менее 2 метров.
- Места, где используется машина, должны иметь достаточное освещение, которое должно составлять 100 лк с равномерностью не менее 0,7 по всей рабочей зоне и 50 лк с равномерностью не менее 0,3 в непосредственной близости от нее.
- Не используйте орудие в опасных для оператора условиях, на скользкой поверхности и/или на крутом склоне.
- Перед использованием осмотрите рабочую зону и убедитесь, что падающие отходы резки не создадут значительных повреждений, не повлияют на безопасное использование изделия и не создадут условий для создания помех, спотыкания и т.д.
- Постоянно следите за правильной осанкой (ноги слегка расставлены, одна нога впереди другой для большей силы воздействия, вертикальное положение туловища с соблюдением периодов отдыха во время работы (рекомендуется один период отдыха на час работы), смена и положение во время работы).
- Часто удаляйте остатки работ, чтобы они не создавали опасности спотыкания, не мешали работе и/или не становились источниками дополнительного риска, например, риска пожара в случае сухого материала, который в летний период может вызвать самовозгорание.
- Во избежание повреждения изделия не мочите его, не погружайте в воду и не допускайте контакта с водой, снегом или влажными поверхностями.
- Во избежание повреждения, опасности или травм держите детей, уязвимых людей, наблюдателей или животных на безопасном расстоянии и вне зоны действия изделия.
- Храните инструмент вдали от источников тепла, масла, растворителей и любых других условий окружающей среды, кроме указанных в руководстве и разрешенных.
- Обращаем внимание на то, что в случае повреждения или иного состояния, сопровождающегося утечкой жидкости из аккумуляторной батареи, может возникнуть опасность для персонала в случае контакта или иной ситуации, вызванной такой утечкой. Не прикасайтесь к жидкости аккумулятора. В случае контакта немедленно промойте чистой водой. При попадании жидкости в глаза тщательно промойте их чистой водой и немедленно обратитесь за медицинской помощью.
- Используйте продукт только в описанных целях. Любое другое использование может привести к травме.
- Во избежание неправильного использования, несчастных случаев, падений и случайных ударов обращайтесь с изделием и используйте его, полностью и крепко удерживая всей рукой.
- Всегда проверять, что системы безопасности находятся в полной эффективности.
- Перед началом работы убедитесь, что между движущимися частями нет посторонних предметов.
- Следуйте указаниям производителя по регулировке и смазке (см. главу. 7).
- Не используйте изделие, если он поврежден, неправильно отрегулирован или не полностью собран.

6.2 ПРИНЦИП РАБОТЫ

В этом параграфе описаны условия, которые необходимо выполнить для запуска продукта.

6.2.1 ЗАПУСК ИЗДЕЛИЯ

После сборки, как описано в параграфе 5.2, приступайте к зажиганию:

- Нажмите переключатель (10) 'ON/OFF' и удерживайте его не менее одной секунды.
- Включение дисплея (9), сопровождаемое звуковым сигналом, означает, что инструмент был включен правильно и готов к работе.

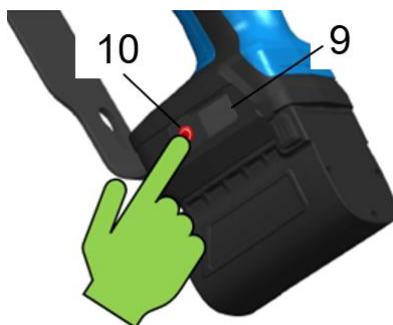

ВНИМАНИЕ!

- Перед тем, как подключить двигатель к работе, проверить, что цепь не соприкасается с посторонними предметами.
- Не работайте на деревьях или лестницах, так как это чрезвычайно опасно.
- Перед началом работы с инструментом наденьте защитную одежду. Проверить, что все предохранительные и защитные системы функционируют или установлены правильно.
- Проверить, что все винты затяжки правильно заблокированы. См. параграф 7.1.1 Моменты затяжки.

6.2.2 ЭКСПЛУАТАЦИЯ ИЗДЕЛИЯ

После включения изделия, как указано в параграфе 6.2.1, для правильного использования необходимо держать изделие правой или левой рукой, в зависимости от того, что больше подходит.

После включения снимите крышку полотна (15) и нажмите на фиксатор (6), расположенный над точкой захвата, чтобы освободить рычаг привода орудия.

Затем нажмите на рычаг привода (7), чтобы запустить инструмент.

При отпускании рычага привода автоматически включается активный блокирующий предохранитель, и инструмент останавливается.

Перед укладкой инструмента на хранение убедитесь, что цепь неподвижна, выключите выключатель ON/OFF, извлеките аккумулятор и установите крышку шины для защиты цепи.

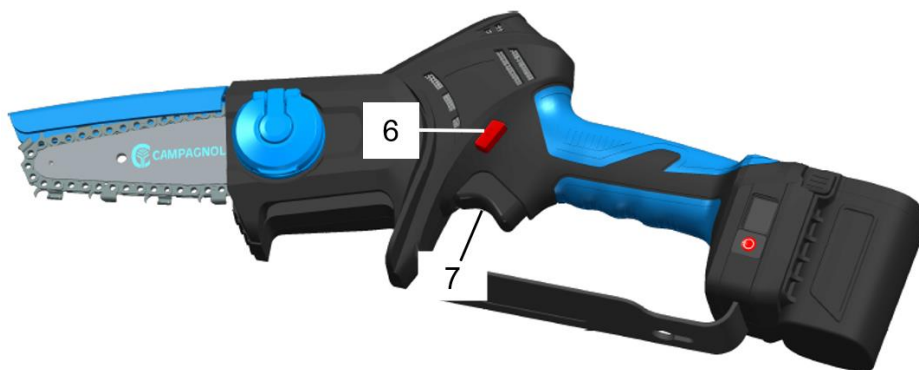

ВНИМАНИЕ!

- Использовать изделие только в целях, описанных в параграфе “Описание изделия”. Любое другое использование может привести к травме и следовательно, запрещено.
- Включайте изделие только тогда, когда он находится между ветвями.
- Несанкционированное использование приводит к повышенному износу изделия и не позволяет экономить заряд аккумулятора.
- Никогда не отключайте аккумулятор во время работы инструмента.

В случае возникновения трудностей в работе во время резки немедленно прекратите работу, чтобы избежать повреждения изделия или опасных условий для людей, и приступайте к проверке состояния цепи и/или корректировке условий эксплуатации.

6.2.3 ИСПОЛЬЗОВАНИЕ ИЗДЕЛИЯ, УСТАНОВЛЕННОГО НА РАЗДВИЖНОМ СТЕРЖНЕ

После включения изделия, как указано в параграфе 6.2.1, снимите крышку бара (15).

Для правильного использования необходимо держать изделие обеими руками: правой - за рукоятку управления (25), левой - за рукоятку (27) на стержне.

Затем нажмите на рычаг привода (26), чтобы запустить инструмент.

При отпускании рычага управления инструмент останавливается.

Перед укладкой инструмента на хранение убедитесь, что цепь неподвижна, выключите выключатель ON/OFF, извлеките аккумулятор и установите крышку шины для защиты цепи.

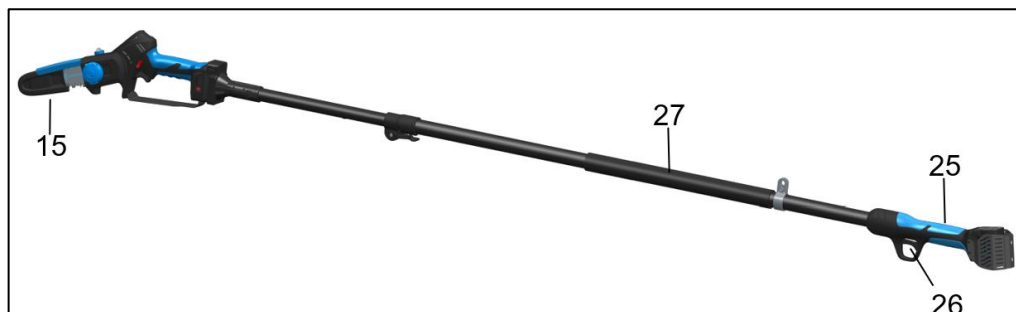

- Никогда не останавливайтесь под обрезаемой веткой и оценивайте место падения обрезанных ветвей. Падающие на землю ветви могут подпрыгивать вверх, что чревато травмами.
- Держите стержень наклонно и не превышайте угол 60° к горизонтальной плоскости.
- Чтобы обрезанные ветки легче падали, рекомендуется сначала обрезать те, что находятся ниже.
- При обрезке не давите сильно на цепь сучкореза, а дайте ей поработать. Для достижения наилучших результатов резки необходимо следить за тем, чтобы скорость цепи не снижалась из-за перегрузки.



6.2.4 ОСТАНОВКА ПРОДУКТА

- Если отпустить рычаг привода (7), двигатель и цепь немедленно остановятся.
- Выключить инструмент кнопкой ВКЛ-ВЫКЛ (10).
- Установите крышку полотна (15), чтобы защитить оператора от случайного контакта с режущими кромками цепи.
- Извлеките аккумуляторную батарею (16), одновременно нажав на две боковые кнопки (17), чтобы освободить фиксатор, а затем сдвиньте батарею вверх, как показано на рис. 4.



Рис. 4



Во избежание опасности или повреждения имущества или людей не оставляйте инструмент без присмотра до того, как цепь будет неподвижна и без крышки полотна, как только использование закончится.

6.2.5 ОСТАНОВКА ИЗДЕЛИЯ, УСТАНОВЛЕННОГО НА РАЗДВИЖНОМ СТЕРЖНЕ

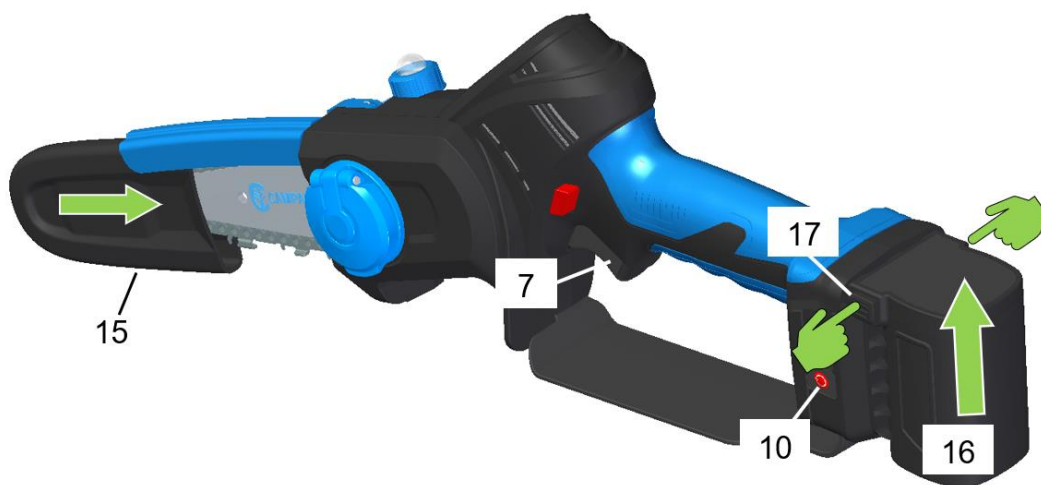
- Если отпустить рычаг привода (26), двигатель и цепь немедленно остановятся.
- Выключить инструмент кнопкой ВКЛ-ВЫКЛ (10).
- Установите крышку полотна (15), чтобы защитить оператора от случайного контакта с режущими кромками цепи.
- Извлеките аккумуляторную батарею (16), одновременно нажав на две боковые кнопки (17), чтобы освободить фиксатор, а затем сдвиньте батарею вверх, как показано на рис. 4.

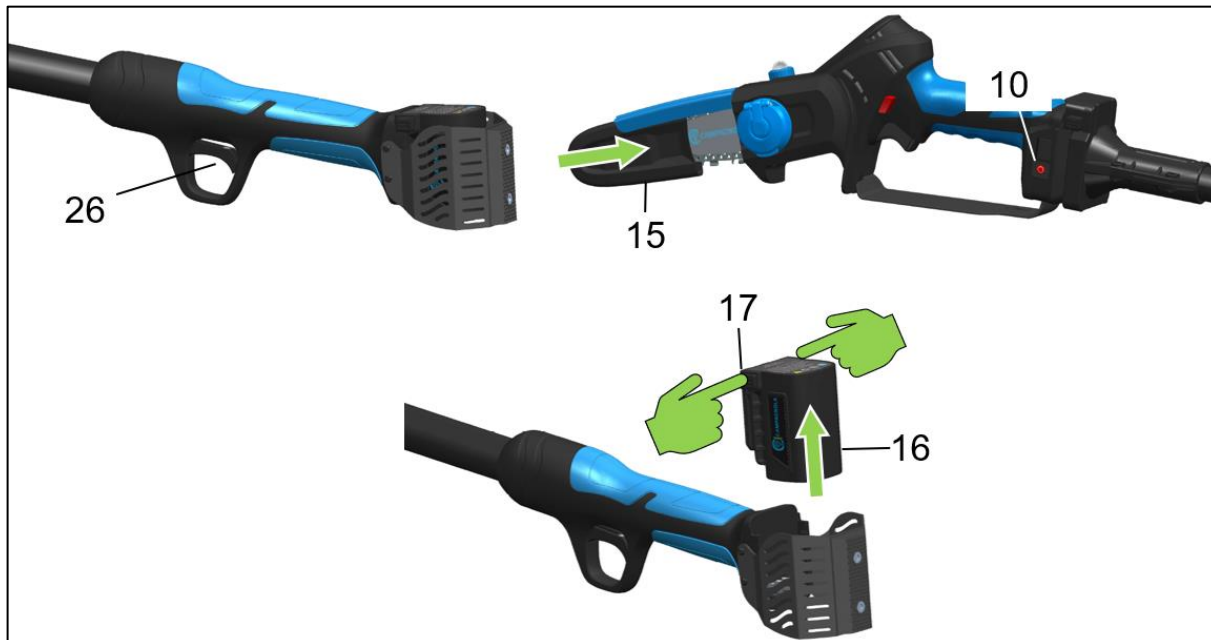

6.3 ПРАВИЛА РАБОТЫ И РАСПИЛА

6.3.1 РАСПИЛ

Запустите устройство, одновременно нажав на блокировочную защелку и рычаг управления.

Распилить бревно нижней частью пильного полотна.

Поместите кончик бампера (14) на ветку и используйте его в качестве точки опоры во время резки, держа режущее полотно вертикально.

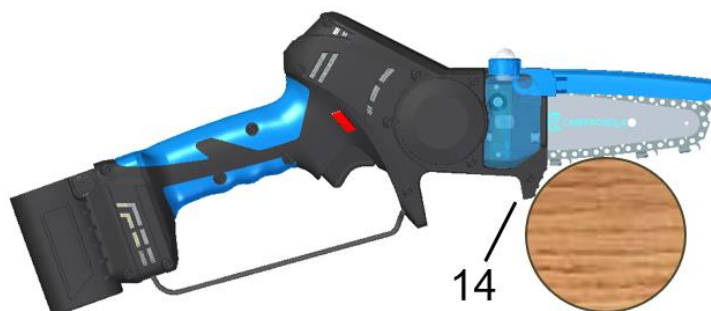

Если ветка натянута: Сделать надпил на стороне давления, затем на стороне натяжения выполнить срез.

6.3.2 СРЕЗАНИЕ ТОЛСТЫХ ВЕТОК

Сделайте разгрузочный разрез (А) в 20 см перед идентифицированной точкой (В), где затем будет сделан разрез для секционирования.

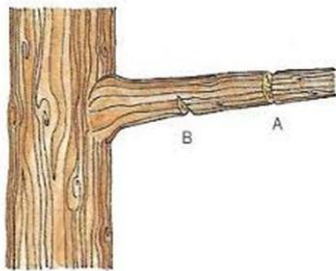

ВНИМАНИЕ!

Если древесина блокирует цепь во время резки, остановить двигатель, поднять бревно и изменить его положение. Не пытаться освободить цепь, потянув инструмент за рукоятку.

6.4 ПЕРЕМЕЩЕНИЕ ИЗДЕЛИЯ

Перед обращением с инструментом, в случае коротких движений, убедитесь, что

- Инструмент выключен
- Цепь неподвижна
- Убедитесь, что крышка полотна вставлена.

После проверки вышеуказанных условий приступайте к работе, повернув режущую головку назад по отношению к направлению работы, убедившись, что люди, предметы или животные не могут соприкоснуться с устройством.

В случае переездов из разных мест или длительных путешествий, в дополнение к вышеперечисленному (пункты а-б-с), также предписывается:

- Извлеките аккумуляторную батарею;
- Храните инструмент и аккумулятор в упаковке.

6.5 ПЕРЕВОД В СОСТОЯНИЕ ПОКОЯ

После использования или при длительном бездействии предписывается:

- Выполните процедуру выключения и фиксации изделия (см. параграф 6.4).
- После выполнения описанных выше операций опорожните масляный бак и снова закройте крышку.
- Удалить отходы резки (стружку) с переднего картера. Установите и очистите инструмент и установите на место крышку полотна.
- Соблюдайте все правила технического обслуживания, описанные в руководстве, а также действующие и применимые правила техники безопасности.



ВНИМАНИЕ!

В течение коротких и длительных периодов, когда изделие не используется, опорожняйте резервуар для смазки цепи, стараясь хранить инструмент в крытом, сухом месте, вдали от атмосферных осадков, чтобы сохранить его целостность.

7. ТЕХОБСЛУЖИВАНИЕ

Описанные ниже операции по техническому обслуживанию служат для поддержания работоспособности и хорошего состояния изделия с целью предотвращения поломок и отказов.

Термин "техническое обслуживание" включает в себя следующие действия:

➤ Профилактическое или плановое обслуживание

Комплекс мероприятий, выполняемых через заданные интервалы времени или в соответствии с установленными критериями и направленных на снижение вероятности отказа или ухудшения функционирования машины. Профилактическое обслуживание включает в себя осмотр, контроль, регулировку, очистку и смазку.

➤ **Специализированное или экстренное обслуживание**

Под специализированным техническим обслуживанием понимаются все работы, выполняемые через заранее установленные интервалы времени или после неисправностей и поломок, направленные на восстановление работоспособности машины. Специализированное техническое обслуживание включает в себя капитальный ремонт, ремонт, восстановление номинальных условий эксплуатации или замену неисправного, дефектного или изношенного узла.



ПРИМЕЧАНИЕ.

Профилактическое и специализированное техническое обслуживание может выполняться пользователем или центрами технической поддержки (ЦТП) производителя в соответствии с инструкциями, приведенными в технических паспортах.

Некоторые специализированные операции по техническому обслуживанию, ввиду их сложности, намеренно не включены в руководство и должны выполняться исключительно специалистами ЦТП, обладающими техническими знаниями, документацией и оборудованием, необходимыми для их выполнения.



ВНИМАНИЕ!

Периодичность технического обслуживания и/или ремонта должна быть:

- A) В зависимости от степени износа. Ремонтные работы проводятся после оценки результатов предварительной экспертизы, чтобы предотвратить повреждение устройства
- B) после выхода из строя или ухудшения состояния. Капитальный ремонт, в ходе которого определяется неисправность или износ, предшествует ремонту.

Ремонт должен быть выполнен после оценки результатов аудита.



ПРИМЕЧАНИЕ

ПРОИЗВОДИТЕЛЬ НЕ НЕСЕТ ОТВЕТСТВЕННОСТИ ЗА ЛЮБЫЕ ОТКАЗЫ ИЛИ НЕИСПРАВНОСТИ В ТЕЧЕНИЕ ГАРАНТИЙНОГО СРОКА ЭКСПЛУАТАЦИИ ИЗДЕЛИЯ, БУДЬ ТО НАРУШЕНИЕ ПРАВИЛ ТЕХНИЧЕСКОГО ОБСЛУЖИВАНИЯ, ОТСУТСТВИЕ СМАЗКИ, ЗАМЕНА НЕОРИГИНАЛЬНЫХ ИЛИ НЕ РАЗРЕШЕННЫХ ПРОИЗВОДИТЕЛЕМ ДЕТАЛЕЙ, А ТАКЖЕ ИСПОЛЬЗОВАНИЕ ИЗДЕЛИЯ НЕ ПО НАЗНАЧЕНИЮ, УКАЗАННОМУ В ДАННОМ РУКОВОДСТВЕ.

7.1 ПРОФИЛАКТИЧЕСКОЕ ИЛИ ПЛАНОВОЕ ОБСЛУЖИВАНИЕ



Перечисленные ниже операции по текущему обслуживанию могут выполняться операторами или обслуживающим персоналом.

Планируемые и используемые средства индивидуальной защиты приведены в параграфе 1.5.

7.1.1 МОМЕНТЫ ЗАТЯЖКИ

При техническом обслуживании необходимо затягивать винты и болты различных типов и размеров.

В следующих таблицах в зависимости от типа винтов и/или болтов указано значение максимального момента затяжки, который необходимо использовать и соблюдать во избежание проблем с изделием.

Поз.	Описание	Функция	КВАЛИФИЦИРОВАННЫЙ ПЕРСОНАЛ	Момент затяжки
1	Винт Ø3x10	Блокируют картеры		1,5 Нм
2	Винт Ø2.9x13	Блокируют бак		1,5 Нм



ВНИМАНИЕ!

Оператору запрещается проводить техническое обслуживание и/или затягивать винты и болты, данные операции предназначены для ремонтника-механика и/или ремонтника-электрики.

7.1.2 СМАЗЫВАНИЕ ЦЕПИ

Для нанесения масла на цепь (1) следует нажать на маслёнку на крышке (12) бака.

Во время эксплуатации проверить, что на цепи всегда достаточно масла и нажать на маслёнку при необходимости. Всегда проверять уровень масла в баке (14), доливать при необходимости.



ВНИМАНИЕ!

Недостаточное смазывание может привести к заеданию цепи (1) на опорном полотне (2).

7.1.3 ЗАМЕНА ЦЕПИ И/ИЛИ ПОЛОТНА РЕЗКИ

Выполнить по порядку следующие операции:

- Выключить изделие кнопкой ВКЛ/ВЫКЛ (10) и извлечь аккумулятор (16), нажимая на оребрение (17).
- Поднять рукоятку блокирующей гайки (3) и повернуть против часовой стрелки, пока не нельзя будет снять передний картер (5).
- Чтобы ослабить цепь (1), повернуть по часовой стрелке регулирующий винт (4) до остановки.
- Снять полотно (2) и заменяемую цепь (1).
- Установить шпонки в звенья передачи цепи (1) в пазы полотна. Стрелки соединительных звеньев в верхней части полотна (2) должны быть направлены к торцевой части.
- Разместить полотно и цепь на инструменте, проверяя следующее:
 - направляющие звенья цепи установлены на зубцах шестерни
 - петля (A) на полотне установлена в направляющей корпуса инструмента.
 - штырь натяжителя цепи (B) установлен в отверстие полотна.
- Установить на место картер (5) и завинтить рукоятку блокирующей гайки (3) по часовой стрелке, не затягивая.
- Натянуть цепь, поворачивая регулирующий винт (4) по часовой стрелке, чтобы надёжно натянуть и легко проводить вручную.
- Когда достигнуто правильное натяжение, повернуть по часовой стрелке рукоятку до затяжки картера на полотне, затем закрыть рукоятку.

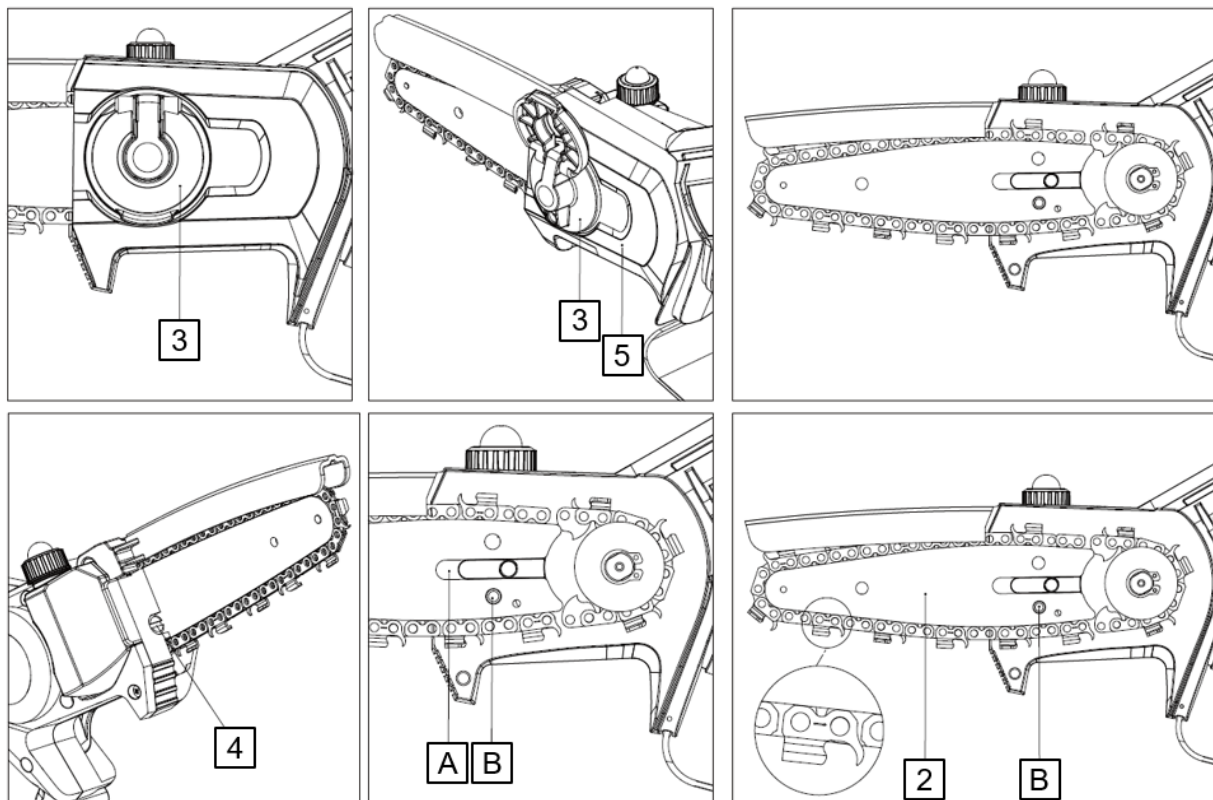

ПРИМЕЧАНИЕ

Полотно может быть установлено в любой позиции, даже если перевернут логотип Campagnola.

**ВАЖНО!**

После того, как выполнена смазка, запустить вращение цепи (1) на низкой скорости на несколько минут перед тем, как приступить к резке, чтобы масло достигло всех точек цепи (1) и полотна (2). Цепь, полотно и шестерня должны быть полностью нагреты. Первые разрезы должны быть лёгкими, следить за тем, чтобы было достаточно масла, не допускать слишком сильного нажатия.

7.1.4 КОНТРОЛЬ ИЗНОСА ШЕСТЕРНИ НА ЦЕПИ

Периодически проверяйте износ шестерни.

Если следы износа на зубьях шестерни превышают 0,5 мм (0,02 дюйма), шестерню необходимо заменить.

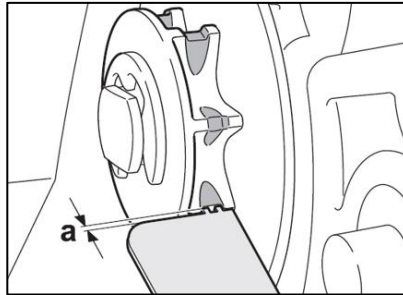

Никогда не используйте цепь с изношенной шестерней, особенно если цепь новая. Всегда устанавливайте новую цепь на новую шестерню.

**ВАЖНО!**

Замена шестерни должна производиться в авторизованной мастерской Сервисного Центра

7.1.5 ТЕХОБСЛУЖИВАНИЕ ПО ЗАВЕРШЕНИЮ РАБОТЫ

После использования или при длительном бездействии предписывается:

- Выполните процедуру выключения и фиксации оборудования, описанную выше (см. параграф 6.5).
- Слить масляный бак и закрыть крышку.
- Удалить отходы резки (стружку) с переднего картера. Собрать и полностью очистить инструмент.
- Установить протектор полотна на полотно.
- Следовать всем правилам по техобслуживанию, описанным в руководстве.

**ВНИМАНИЕ!**

Каждые 20 часов работы следует снимать передний картер и удалять стружку, которая может мешать бесперебойной работе инструмента.

7.2 СПЕЦИАЛИЗИРОВАННОЕ ИЛИ ЭКСТРЕННОЕ ОБСЛУЖИВАНИЕ



Внеочередные операции по техническому обслуживанию должны выполняться ремонтником-механиком и/или ремонтником-электриком в зависимости от выполняемых работ.

Перед проведением внеочередного технического обслуживания необходимо обеспечить безопасность изделия:

- Надеть защитные перчатки с защитой от перфорации/пореза.
- Выключите инструмент с помощью выключателя ON/OFF (10).
- Отсоедините аккумулятор (16).
- Поместите аккумулятор в безопасное, сухое и защищенное от непогоды место.

**ВНИМАНИЕ!**

Любое внеочередное техническое обслуживание, кроме указанного в пунктах 7.2.1, 7.2.2 и 7.2.3, должно выполняться в ЦТП.

7.2.1 ОЧИСТКА ПОЛОТНА ПИЛЫ И ОТВЕРСТИЙ СМАЗЫВАНИЯ



Чтобы полотно и цепь работали эффективно, необходимо содержать систему смазки в чистоте от остатков резания (опилок).

Сначала демонтируйте передний кожух (5), цепь (1) и шину (2), следуя процедуре, указанной в параграфе 7.1.3.

Очистите картер (5) и всю область инструмента под полотном, обращая особое внимание на маслораспределитель (А).

Удалите все загрязнения с полотна с помощью щетки:

- Очистите паз полотна с помощью соответствующего скребка.
- Очистить отверстия смазывания.

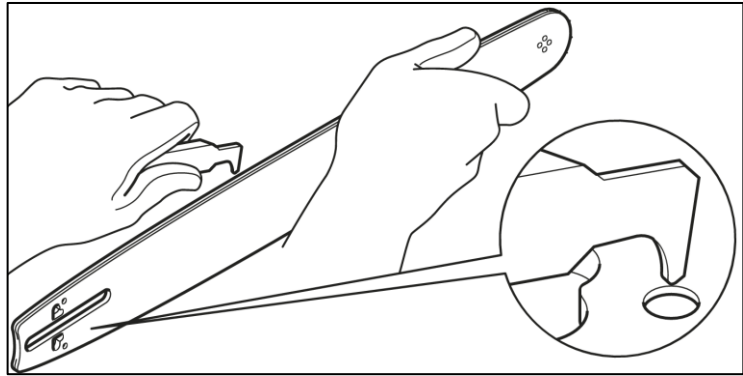
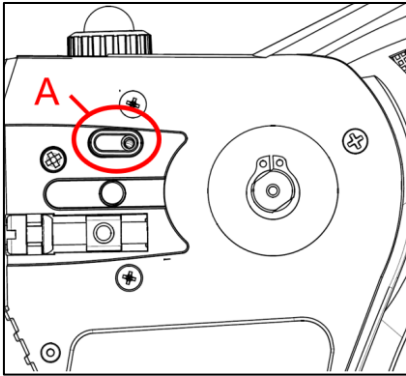

(*) Рекомендуемый тип консистентной смазки и/или клея/герметика см. в параграфе 7.3.3.

7.2.2 СМАЗКА ШЕСТЕРЁНОК ДВИГАТЕЛЯ



В этом параграфе содержится информация и инструкции, которые необходимо соблюдать при смазке зубчатых колес.

Периодически выполняйте следующие операции в таком порядке:

- Сначала демонтируйте передний кожух (5), цепь (1) и шину (2), следуя процедуре, указанной в параграфе 7.1.3.
- Снимите винт (А) и уплотнительное кольцо (В).
- Введите небольшое количество смазки в отверстие.
- Вкрутите винт (А), вставив уплотнительное кольцо (В).

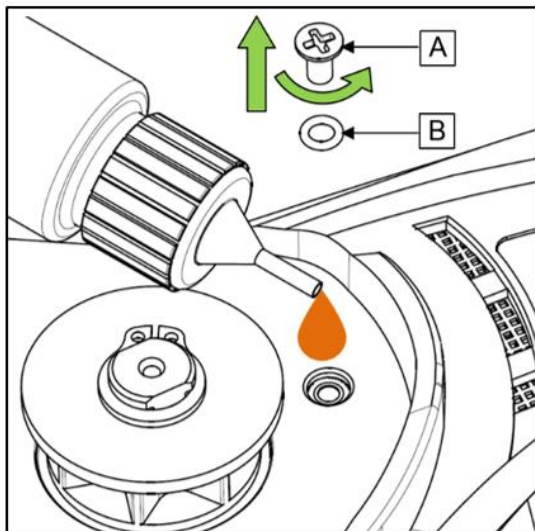

(*) Рекомендуемый тип консистентной смазки и/или клея/герметика см. в параграфе 7.3.3.

7.2.3 ЗАТОЧКА ЦЕПИ



ВНИМАНИЕ!

Следовать инструкциям Изготовителя для заточки и техобслуживания цепи.

Цепь всегда должна быть хорошо заточена. Если цепь острая, она врезается в древесину и образует крупные длинные щепки.

Затачивайте цепь при возникновении одной из следующих ситуаций:

- цепь не режет без прижатия лезвия к дереву и производит очень мелкие опилки;
- Если при распиле не образуются опилки, значит, цепь полностью потеряла свою остроту и измельчает древесину при распиле;
- сучкорез "прыгает" во время резки.

Ниже приводится краткое описание цепного зуба:

A = Угол заточки

B = Угол резки

C = Щуп глубины

D = Параллельны

E = Правое режущее звено

F = Левое режущее звено

G = Ограничитель глубины

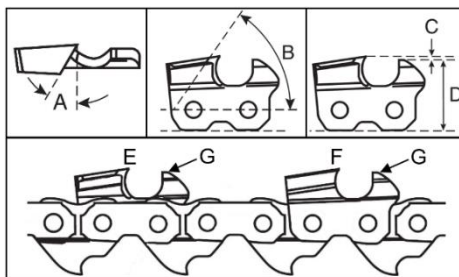

ВНИМАНИЕ!

Зубья цепи острые, оператор может порезаться. Надевайте рабочие перчатки с защитой от проколов.

➤ ЗАТОЧКА РЕЖУЩИХ КРОМОК

Перед заточкой очистите цепь и замените поврежденные или изношенные фрагменты.

Приступайте к заточке, используя входящий в комплект напильник диаметром 4 мм, подходящий для шага цепи (1/4").

- Во время заточки круглый напильник необходимо держать под прямым углом к полотну.
- Всегда затачивать цепь со внутренней на внешнюю сторону резака, поддерживая его наклон на 30°.
- Завершите заточку зубьев на одной стороне, затем поверните цепь и повторите операцию для зубьев на противоположной стороне.
- После заточки режущие стороны должны иметь одинаковую длину и ширину.

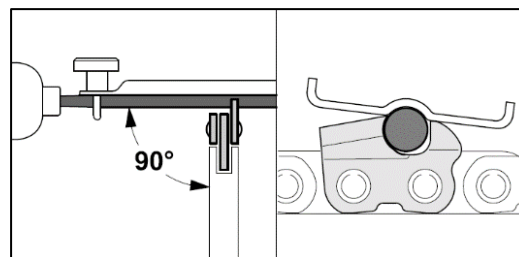

➤ РЕГУЛИРОВКА ОГРАНИЧИТЕЛЕЙ ГЛУБИНЫ

Каждые 3 или 4 заточки цепи проверяйте и, при необходимости, дорабатывайте напильником ограничитель глубины, как показано ниже:

- Разместить щуп глубины на цепи (1), так, чтобы выходил ограничитель глубины.
- Заточить плоским напильником выступающую часть ограничителя глубины, пока не будет достигнут уровень щупа глубины.
- Закруглить передний угол ограничителя глубины.

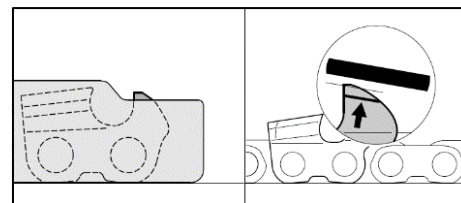

7.2.4 ПРОВЕРКА АККУМУЛЯТОРА И ИНСТРУМЕНТА



В дополнение к информации, приведенной в разделе 3.7, специалист по техническому обслуживанию электрооборудования обязан проверить следующее:

- Полная целостность корпуса аккумуляторной батареи.
Следует использовать только неповрежденный корпус. Если обнаружены вздутия, трещины корпуса, вытекающие химические вещества и т.д., аккумуляторную батарею использовать нельзя.
- Управление терминалами подключения и их состоянием.
Техник по техническому обслуживанию должен убедиться, что все контакты целы, не окислены, не погнуты, не обломаны, не пропущены и/или не покрыты загрязнениями и материалами, которые могут ухудшить или изменить контакт.
- Проверка соединительных клемм со стороны инструмента
Техник по техническому обслуживанию должен убедиться, что все контакты целы, не окислены, не погнуты, не обломаны, не пропущены и/или не покрыты загрязнениями и материалами, которые могут ухудшить или изменить контакт.
- Проверьте соединительные клеммы на стороне зарядного устройства и их работоспособность, как указано в инструкции, прилагаемой к зарядному устройству.
Техник по техническому обслуживанию должен убедиться, что все контакты целы, не окислены, не погнуты, не обломаны, не пропущены и/или не покрыты загрязнениями и материалами, которые могут ухудшить или изменить контакт.

7.3 ПЛАН ТЕХНИЧЕСКОГО ОБСЛУЖИВАНИЯ

Работы по техническому обслуживанию изделия организованы в соответствии с данным руководством.

Частично они обусловлены действиями по техническому обслуживанию, которым традиционно подвергается изделие, а частично - опытом сервисных центров CAMPAGNOLA S.r.l.

Это позволяет включить в один документ различия по различным характеристикам продуктам.



ПРИМЕЧАНИЕ.

Профилактическое и специализированное техническое обслуживание (обычное и внеочередное) может выполняться, в соответствии с инструкциями в руководстве, самим пользователем или уполномоченными сервисными центрами CAMPAGNOLA S.r.l.



ВНИМАНИЕ!

Описанные ниже операции по техническому обслуживанию должны выполняться при неподвижном изделии и выключенном питании.

7.3.1 КРИТЕРИЙ СОСТАВЛЕНИЯ

Важно, чтобы приведенная ниже форма (или эквивалентная система) заполнялась полностью для каждого вида работ по техническому обслуживанию, а затем хранилась ответственным за техническое обслуживание лицом в специальной папке.

 CAMPAGNOLA <small>Be what you sell, since 1958</small>		SCHEDA DI CONTROLLO E MANUTENZIONE DEL PRODOTTO					
PRODOTTO:		MODELLO:		MATICOLA:		DATA FABBRICAZIONE:	
DATA	INTERVENTO EFFETTUATO	MANUTENZIONE ESEGUITA	FIRMA	NOTE	DATA PROSSIMO INTERVENTO		



ОПАСНО!

Техническое обслуживание должно проводиться с периодичностью, указанной в следующей главе.

Так как это изделие с ручным управлением, обязательным требованием является проведение технического обслуживания в сроки, предписанные производителем, и регистрация действий по техническому обслуживанию на вышеупомянутой карте или в аналогичной системе для целей отслеживания и регистрации.

7.3.2 ПЕРЕЧЕНЬ РАБОТ ПО ТЕХНИЧЕСКОМУ ОБСЛУЖИВАНИЮ И ИХ ПЕРИОДИЧНОСТЬ

В таблице ниже приведены задачи по техническому обслуживанию с указанием их периодичности:

ТЕХОБСЛУЖИВАНИЕ	ПЛАНОВОЕ					ЭКСТРЕННОЕ В конце каждого рабочего сезона / не реже одного раза в год, а также при ремонте или восстановлении условий эксплуатации
	Перед эксплуатацией	Каждые 2 часа работы	Ежедневно	Еженедельно	Каждые 90 дней	
Проверьте полную целостность изделия.	X					X
Проверить смазывание цепи	X	X	X			X
Проверить состояние и натяжение цепи	X	X	X	X		X
Проверить состояние полотна	X			X		X
Проверить целостность предохранителей и защиты.	X			X		X
Убедитесь, что все винты затянуты правильно				X		X
Проверить и пополнить масло	X	X	X			X
Удалить стружку.			X	X		X
Проверить степень износа шестерни на цепи.				X		X
Смазка шестерни				X		X
Проверьте эффективность аккумуляторных батарей	X				X	X
Талон техосмотра получить в Сервисном центре, уполномоченном Изготовителем.						X
Подзарядка аккумулятора. Необходима, чтобы избежать понижения заряда ниже (10 Вольт Stark M, 15 Вольт Stark L) (после чего зарядка невозможна).					X	

Рабочие операции описаны в данном руководстве, в частности, к пар. 7.1 и 7.2.

Что касается любых компонентов, установленных на изделии и имеющих специальную документацию, то при любых действиях необходимо ссылаться на вышеупомянутую документацию.

7.3.3 МАСЛЁНКИ

Продукт разработан таким образом, чтобы сократить количество операций, связанных со смазкой, однако, в силу особенностей его использования, для режущего органа требуется смазка.

Для смазки цепи сучкореза рекомендуется использовать профессиональное масло или масло SAE 30.

Мы рекомендуем смазку, перечисленную ниже, для всех работ по техническому обслуживанию, связанных со смазкой зубчатых колес и механических деталей при всех видах работ по разборке/сборке и/или регулировке, предусмотренных техническим обслуживанием.

Коммерческие данные смазочного средства	
Поставщик	PAKELO MOTOR OIL Srl
Тип	MULTIPLEX EP NLGI 2 Grease
Использование	Подходит для различных областей применения, где требуется исключительная устойчивость к нагрузкам и износу.

Перед использованием запросите у производителя "паспорт безопасности продукта", который обычно можно найти на сайте поставщика.

Не используйте смазывающие средства, отличные от указанных производителем, где они должны применяться.

Не смешивать с другими смазочными материалами.

Рекомендуется использовать с осторожностью.

При работе со смазкой всегда используйте непроницаемые защитные перчатки и соблюдайте требования паспорта безопасности.

Действительно, вспоминается следующее:

- Вдыхание паров, образующихся при горении продукта при температуре выше 300 °С, может привести к ухудшению самочувствия оператора;
- Курение запрещено;
- обязательно мыть руки после работы с продуктом.

8. НЕПОЛАДКИ – ПРИЧИНЫ – СПОСОБЫ УСТРАНЕНИЯ

Устранение неисправностей может выполняться только обученным персоналом, изучившим инструкции данного руководства и сопроводительную документацию.

Ситуации, которые могут привести к отказу, обычно связаны с отсутствием или плохим техническим обслуживанием, отказом какого-либо механического и/или электрического/электронного компонента изделия или ситуацией, связанной с обрабатываемым материалом.

В следующей таблице перечислены возможные неисправности, которые могут возникнуть в изделии. В столбце "Причина" указана причина неисправности.

В столбце "Способ устранения" показаны действия по устранению возникшей неисправности.

НЕПОЛАДКА	ПРИЧИНА	СПОСОБ УСТРАНЕНИЯ
Продукт не работает.	Несовместимый аккумулятор	Замените аккумуляторную батарею на совместимую
	Аккумулятор разряжен	Перезарядите аккумулятор
	Поврежденный или загрязненный разъем	Обратитесь в ЦТП.
Цепь разблокируется.	Недостаточное смазывание. Недостаточный уровень масла в баке.	Долить масло в бак.
	Цепь неправильно натянута.	Настроить натяжение цепи
	Несоблюдение условий резки	См. рабочие стандарты в главе 6.3
Высокая температура сучкореза	Несоблюдение условий резки	См. главу 6.3 Правила работы и распила. Подождите, пока температура не опустится ниже 20°.
	Поврежденная электроника	Обратитесь в ЦТП.
Цепь проскакивает во время резки.	Изношенная цепь	Заточить цепь
	Поврежденная цепь	Заменить цепь
У сучкореза нет силы	Аккумулятор разряжен	Зарядить аккумулятор
	Аккумуляторная батарея на исходе или подлежит замене	Обратитесь в ЦТП.
Аккумуляторная батарея не заряжается Светодиодный индикатор соответствующего гнезда для аккумуляторной батареи не загорается, когда в него вставляется аккумуляторная батарея	Не вставлена вилка питания	Убедитесь, что зарядное устройство подключено к вилке питания.
	На вилку питания не подается напряжение	Убедитесь, что на соединительный разъем подано питание и что не сработали никакие изолирующие устройства.
	Аккумуляторная батарея слишком горячая, слишком холодная или повреждена	Поврежденная аккумуляторная батарея. Обратитесь в ЦТП.
	Неисправность зарядного устройства	Обратитесь в ЦТП.

8.1 СПИСОК АВАРИЙНЫХ СИГНАЛОВ

В следующей таблице перечислены диагностические данные, которые могут появиться на дисплее изделия в случае электрических/электронных ошибок, которые могут возникнуть на инструменте.

Описание сигнализации	Код ошибки	Количество миганий	Количество звуковых сигналов
Нет проблем	E00	0	0
Защита контакта	E01	1	1
Ошибка датчика тока	E02	2	6
Повреждение МОП-транзистора	E03	3	6
Датчик Hall / сломанное лезвие	E04	4	3
Защита от пикового перегрузочного тока / среднего тока	E05	5	5
Раскрытие заблокировано / двигатель заблокирован	E06	6	3
Перегрузка	E07	7	4
Пониженное напряжение / перенапряжение	E08	8	1
Перегрев МОП-транзистора	E09	9	6
Ошибка связи ШИМ / ошибка напряжения	E10	10	2
Ошибка аккумулятора	E10	10	7
Ошибка EEPROM	E11	11	6
Ошибка обнаружения фазы	E12	12	4
Ошибка программирования	E13	13	6
Ножницы и аккумулятор не совместимы	E16	16	9
Системная материнская плата не смогла связаться с аккумулятором	E17	17	10

9. ЗАПАСНЫЕ ЧАСТИ

Способы заказа запасных частей:

Чтобы заказать запасные части, обратитесь к местному дистрибьютору, дилеру или в авторизованный сервисный центр CAMPAGNOLA S.r.l., указав количество и номер детали, которую вы хотите заказать. Список запасных частей можно найти на сайте производителя CAMPAGNOLA S.r.l. Вы также можете отправить письменный запрос по адресу:

CAMPAGNOLA S.r.l. Юридический адрес и Производство
40069 ZOLA PREDOSA (BO) Италия
Via Lazio, 21,23,23/A e 23/B Тел. +39 051 753500
Факс +39 051 752551
www.campagnola.it - star@campagnola.it

указывая:

- серийный номер продукта;
- тип устройства, указанный на заводской табличке, установленной на изделии. Если нет, укажите описание детали.
- описание.
- нужное количество.

10. ПРИЛОЖЕНИЯ

Данная глава содержит список ДОКУМЕНТОВ, поставляемых с изделием и являющихся неотъемлемой частью данного руководства, поставляемого компанией CAMPAGNOLA S.r.l., и должна использоваться в качестве справочника по использованию, эксплуатации и техническому обслуживанию самих компонентов.

ОПИСАНИЕ	ПРОИЗВОДИТЕЛЬ
Общие условия гарантии	CAMPAGNOLA S.r.l.
Декларация о соответствии Директивы по машинному оборудованию	CAMPAGNOLA S.r.l.
Краткие инструкции	CAMPAGNOLA S.r.l.



دليل الاستخدام والصيانة

الموديل 1T-CAT M V



مقص تقليم كهربى بسلسلة

عربي

ترجمة إلى العربية للإرشادات الأصلية

اقرأ دليل الاستخدام والصيانة جيدًا وبانتباه قبل البدء في استخدام هذا المنتج



جميع الحقوق محفوظة في جميع الدول

أي طلبات للحصول على نسخ من هذا الدليل، أو للحصول على معلومات، أو للحصول على خدمات الدعم الفني لدى العميل، أو طلب أي إيضاحات تخص المواصفات والمعلومات التقنية الواردة في هذه الوثيقة يجب توجيهها إلى البائع المعتمد، أو الموزع المعتمد في المنطقة، أو إلى أحد مراكز الدعم الفني المعتمدة لشركة:

CAMPAGNOLA S.r.l

مقر الشركة والمصنع

753500 051 39+ هاتف: (BO) - ZOLA PREDOSA 40069 إيطاليا

752551 051 39+ فاكس: 25 Via Lazio, 21, 23, 23/A, 23/B e

752551 051 39+ فاكس:

star@campagnola.it www.campagnola.it

تحتفظ الشركة المصنّعة بنسخة من هذا الدليل لمدة عشرة (10) سنوات بدءًا من تاريخ التصنيع.

تمت صياغة نصوص هذا الدليل والصور التوضيحية الواردة فيه بعناية فائقة. ولكن بالرغم من ذلك تحتفظ شركة CAMPAGNOLA S.r.l لنفسها بحق تعديل و/أو تحديث المعلومات والبيانات الواردة في هذا الدليل بغرض تصويب أي أخطاء في الطباعة و/أو زيادة مستوى دقة البيانات والمعلومات الواردة في هذا الدليل دون سابق إنذار ودون أدنى التزام على الشركة بضرورة تبليغ العملاء والمستخدمين عن ذلك.

الأوصاف والرسوم التوضيحية المرفقة بهذا المنشور ليست ملزمة؛ ولذلك، تحتفظ شركة CAMPAGNOLA S.r.l بالحق في إجراء أي تغييرات على الأجهزة أو المكونات أو توريد الملحقات التي تراها مناسبة بغرض تحسين أداء المنتج أو لأي متطلبات أخرى لا تمس سلامة المنتج نفسه في أي وقت من الأوقات ودون الالتزام بتحديث هذا المنشور.

يتحمل المستخدم أيضًا مسؤولية التأكد من أنه في حالة تعديل هذا الوثيقة من قِبَل الشركة المصنّعة، فإنه يجب أن تتواجد الإصدارات المحدثة فقط من دليل الاستخدام في أماكن استخدام المنتج.

محتوى هذا الدليل هو محتوى ذو طبيعة تقنية خالصة وهو ملك لشركة CAMPAGNOLA S.r.l.

غير مسموح بترجمة أي جزء من هذا الكتيب للغة أخرى و/أو تعديله و/أو نسخه في صورة أخرى و/أو وسيلة ميكانيكية أو إلكترونية أو تصوير أو تسجيل أو غيرها، دون الحصول على تصديق واعتماد مسبق مكتوب من قِبَل شركة Campagnola Srl.

تحتفظ الشركة المالكة لهذه البيانات بحق حمايتها بقوة القانون.

تم تحرير هذه الوثيقة بما يتوافق ويتطابق مع ما هو محدد ومطلوب في النقطة 1.7.4 من التوجيه المعيارى الأوروبي 2006/42/CE

عميلنا العزيز،

تشركك شركة Campagnola Srl على شرائك لهذا المنتج وتدعوك لقراءة هذا الدليل وفهم محتوياته.

إن القدرة على تفسير السوق باستجابات محددة وديناميكيات شاملة وواقية، جنبًا إلى جنب مع ضمان المعرفة الواسعة في القطاع جعلت من الشركة المصنّعة لهذا المنتج CAMPAGNOLA S.r.l. واحدة من الشركات الرائدة في العالم في تصميم وتشبيد وتصنيع معدات التشذيب والحصاد.

ومن خلال شبكة مبيعات ودعم فعالة توظف الأفراد المؤهلين تأهيلاً عالياً، تقدم الشركة المصنّعة CAMPAGNOLA S.r.l. مجموعة واسعة من المنتجات:

- مقصات تقطيع وآلات تقليم بسلسلة تشغيل هوائية أو كهروميكانيكية (بالبطارية) لعمليات التقليم، كما توفر أيضا وصلات تطويل؛
- آلات جني ثمار هوائية، وآلية، وكهروميكانيكية (بالبطارية) لجمع ثمار الزيتون ومختلف أنواع الفاكهة؛
- ضواغط للتثبيت الثلاثي للجرار والضواغط الآلة التي تعمل بالمحرك؛
- آلة الربط الكهروميكانيكية.

يمكن تلخيص أسباب اختيار هذه المنتجات وتفضيلها على غيرها في النقاط التالية:

- > سهولة التعامل مع المنتجات وكفاءتها التشغيلية العملية؛
- > تنوع وتعددية الاستخدام؛
- > جودة المواد التصنيعية؛
- > موثوقية الأداء؛
- > الهندسة التصميمية المريحة.

تم تيسير وتسهيل عملية الاطلاع على هذا الدليل ومحتوياته التقنية عبر إدخال فهرس للموضوعات في الصفحة الأولى، وعبر توفير مخطط شكلي توضيحي يسمح بتحديد أماكن الموضوعات بطريقة فورية وسهلة.

تتكون الوثائق المرفقة بالمنتج من هذا الدليل ومن مجموعة الوثائق الأخرى المذكورة، حال وجودها، في فصل المرفقات الذي يُعتبر جزءًا أساسيًا لا يتجزأ من هذا الدليل.

ستعثر في هذا الدليل على جميع المعلومات والبيانات الضرورية لاستخدام هذا المنتج بالشكل الصحيح، بالإضافة إلى الإرشادات والتوجيهات اللازمة لتثبيت، وتشغيل، وصيانة، وتخريد هذا المنتج.

يجب إلزاميًا على المستخدم أن يقرأ هذا الدليل ويفهم جميع مكوناته ومحتوياته، ويجب عليه أيضًا أن يلتزم تمامًا بكافة التحذيرات والتوجيهات والإرشادات الواردة في مجموعة الوثائق المرفقة بهذا الدليل.

ندعوك للتواصل مباشرةً مع شركة CAMPAGNOLA S.r.l أو البائع المعتمد لمنتجاتها في منطقتك من أجل الحصول على أي قطع غيار تحتاجها، أو للحصول على أي نصائح وتوجيهات حول كيفية اختيار المعدات والأدوات الخاصة، أو ببساطة لمعرفة المزيد من المعلومات حول المنتج الذي قمت بشرائه.

التعليمات والإرشادات الأصلية تم تحريرها باللغة الإيطالية. أية لغة أخرى تعتبر ترجمة عن اللغة الأصل التي هي اللغة الإيطالية.

1131	عربي
1134	1.
1134	1.1
1135	1.2
1135	1.3
1136	1.4
1138	1.5
1139	1.6
1139	1.7
1140	1.8
1141	2.
1141	2.1
1141	2.2
1142	2.3
1142	3.
1142	3.1
1143	3.2
1144	3.3
1145	3.4
1145	3.5
1146	3.6
1148	3.7
1150	4.
1150	4.1
1150	4.2
1150	4.3
1151	4.4
1152	4.5
1153	4.6
1153	4.7
1153	4.8
1154	4.9
1154	4.10
1154	4.11
1155	4.11.1
1155	4.12
1156	4.12.1
1156	4.12.2
1156	4.12.3
1157	4.13
1157	4.13.1
1157	4.13.2
1157	4.13.3
1158	4.13.4
1158	4.13.5
1158	4.13.6
1158	4.13.7
1159	4.13.8
1159	4.13.9
1159	4.13.10
1159	4.13.11
1159	4.13.12
1159	4.14
1161	4.15
1162	4.16

1163	اللوحات التحذيرية والتنبيهية	4.17
1163	مكان اللوحات التحذيرية والتنبيهية	4.17.1
1165	التثبيت	5.
1165	التغليف وفك التغليف	5.1
1165	التخزين	5.1.1
1165	تجميع مكونات وأجزاء المنتج	5.2
1166	ملء خزان تشحيم سلسلة القطع	5.2.1
1167	ضبط مستوى شد السلسلة	5.2.2
1168	تجميع قضيب ذراع التطويل التلسكوبي	5.2.3
1169	فحوصات وعمليات تحقق قبل بدء تشغيل المنتج	5.3
1169	التوقف نهائياً عن استخدام الآلة	5.4
1170	معلومات إضافية للتخلص من البطاريات	5.4.1
1171	الاستخدام والتشغيل	6.
1171	معلومات عامة	6.1
1171	التشغيل	6.2
1171	بدء تشغيل المنتج	6.2.1
1172	استخدام المنتج	6.2.2
1172	استخدام المنتج المثبت على قضيب ذراع تلسكوبي	6.2.3
1173	إيقاف المنتج	6.2.4
1173	إيقاف تشغيل المنتج المثبت على قضيب ذراع تلسكوبي	6.2.5
1174	تعليمات وإرشادات العمل والتقطيع	6.3
1174	القطع والتقليم	6.3.1
1174	قطع الفروع السمكية	6.3.2
1175	تحريك ومناولة المنتج	6.4
1175	التوقف المؤقت	6.5
1175	الصيانة	7.
1176	الصيانة الوقائية أو العادية	7.1
1176	مستويات عزم دوران إحكام الربط والشد	7.1.1
1177	تشحيم السلسلة	7.1.2
1177	استبدال سلسلة و/أو قضيب ذراع القطع	7.1.3
1178	فحص مدى تآكل ترس السلسلة	7.1.4
1178	الصيانة في نهاية العمل	7.1.5
1178	الصيانة المتخصصة أو الصيانة الاستثنائية غير العادية	7.2
1178	تنظيف قضيب القطع وفتحات التشحيم	7.2.1
1179	تشحيم ترس المحرك	7.2.2
1179	شد السلسلة	7.2.3
1180	فحص البطارية والآلة	7.2.4
1181	مخطط الصيانة	7.3
1181	معيير التجميع	7.3.1
1182	قائمة أنشطة وعمليات الصيانة وتيرة تكرارها	7.3.2
1182	زيوت ومواد التشحيم	7.3.3
1183	الأعطال - الأسباب - الحلول	8.
1183	قائمة الإنذارات التنبيهية	8.1
1184	قطع الغيار	9.
1184	المرفقات	10.

1. معلومات عامة

دليل الاستخدام هذا، وكذلك شهادة المطابقة للمواصفات الأوروبية، هو جزء أساسي لا يتجزأ من المنتج ويجب أن يرافقه دائمًا في كل تحركاته أو عند إعادة بيعه الآخرين. من واجب المستخدم الحفاظ على سلامة هذه الوثيقة للسماح بالرجوع إليها طوال عمر المنتج.

تأتي هذه الوثيقة بتنسيق ملف إلكتروني ويمكن تنزيلها من الموقع الإلكتروني للشركة www.campagnola.it أو من خلال المسح الضوئي لرمز الاستجابة السريعة QR-Code الموجود في علبة تغليف هذا المنتج.

يعكس دليل الاستخدام الحالة الفنية والتقنية لهذا المنتج لحظة توريده.

تخلي جهة التصنيع نفسها من أي مسؤولية ناجمة عن عيوب التصنيع أو الأضرار التي قد يسببها المنتج للممتلكات أو الأشخاص أو الحيوانات في الحالات التالية:

- الاستخدام غير المناسب للمنتج لأغراض و/أو وظائف أخرى غير تلك التي تم تصميمه من أجلها؛
- عدم الامتثال للتعليمات الواردة في هذا الدليل.
- عدم الالتزام بالمواصفات التقنية التي تحددها الشركة المصنعة وخاصةً المتعلقة بحالات وطرق الاستخدامات المحددة لهذا المنتج.
- الاستخدام في ظروف تشغيل بيئية غير تلك المشار إليها في هذا الدليل.
- عدم الامتثال لشروط/تعليمات التجميع.
- عدم كفاية أو عدم إجراء الصيانة الدورية.
- إجراء أي تعديلات أو تدخلات على المنتج تؤدي إلى اختلاف إجراء ضبط تكوين وتهيئة الإعدادات التي عليها هذا المنتج.
- استخدام قطع غيار غير أصلية أو غير مخصصة لهذا الموديل.
- استخدام المنتج في أماكن مغلقة و/أو مصنفة على أنها غير مواتية للاستخدام المنتج.
- الاستخدام بالقرب من خطوط الكهرباء الهوائية.
- استخدام هذا المنتج من قبل أطفال أقل من 18 عامًا أو مسنين أكبر من 80 عامًا أو أشخاص محدودو القدرات الجسدية و/أو النفسية و/أو المصابين بأي أمراض تجعلهم غير مؤهلين لاستخدام هذه النوعية من المنتجات.
- استخدام المنتج من قبل أشخاص غير مؤهلين أو غير مصرح لهم، أو غير مدربين على كيفية الاستخدام الصحيح من خلال قراءة وفهم كافة ما هو وارد في هذا الدليل.
- الاستخدام من قبل أشخاص غير مؤهلين بشكل مناسب أو ليسوا على اطلاع كافٍ على النحو المطلوب بموجب المرسوم التشريعي 2008/81 في إيطاليا (التوجيه الأوروبي المعياري CE/89/391 أو CE/2009/104 و/أو القوانين الوطنية والمحلية ذات الصلة) المتعلق بسلامة بيئة وأماكن العمل.
- الاستخدام غير المتوافق مع قوانين سلامة الأجهزة و/أو معايير السلامة المنصوص عليها من قبل التشريعات الأوروبية و/أو التشريعات الوطنية المحددة السارية في أماكن العمل.
- عدم الامتثال الكلي أو الجزئي لهذه التعليمات و/أو ملاحظات الحظر والإرشادات الواردة في هذا الدليل.
- الأحداث الاستثنائية.

تقع مسؤولية تطبيق إرشادات السلامة الموضحة أدناه على عاتق المستخدم/صاحب العمل المسؤولين عن الأنشطة المنصوص عليها، والذين يجب عليهم التأكد من أن فريق العمل المصرح له بالاستخدام والصيانة وما إلى ذلك:

- مؤهل للقيام بالنشاط المطلوب؛
- مؤهل ومدرب على استخدام المنتج وتنفيذ أنشطة الصيانة.
- يعرف ويلتزم بالإرشادات الواردة في هذه الوثيقة بصراحة.
- يعرف ويطبق معايير السلامة العامة والمعايير الخاصة المطبقة على المنتج وأماكن العمل ذات الصلة.

يجب على طاقم العمل الذي يستخدم هذا المنتج أن يحضر إلى مكان العمل وهو في كامل لياقته البدنية والنفسية بشكل يمكنه من القيام بالأعمال المكلف بها على النحو الصحيح والأمين.

يُحظر حظرًا تامًا تناول أي مشروبات كحولية أو مواد مخدرة أو أدوية من شأنها أن تؤثر سلبيًا على القدرات الجسدية والعقلية لمستخدم هذا المنتج.

يُمكن لعدم مُراعاة واحترام قواعد الأمان والسلامة المحددة في هذا الشأن أن يعرّض المستخدم للإصابات/الحوادث ويسبب أضرارًا كبيرة لمكونات الجهاز ولوحدة التحكم فيه.

من المتطلبات الإلزامية أن يكون جميع موظفي المستخدم/صاحب العمل وخاصةً موظفي الصيانة الفنية قد قرؤوا وفهموا هذا الدليل، وأن يكونوا على دراية بالمبادئ الأساسية للميكانيكا والكهرباء ولديهم خبرة في استخدام هذه المنتجات/الألات.

يُمكن لعدم مُراعاة واحترام قواعد الأمان والسلامة وإرشادات الاستخدام المحددة في هذا الشأن أن يعرّض المستخدم للإصابات/الحوادث والممتلكات للأضرار والتلفيات ويسبب أضرارًا كبيرة لمكونات الجهاز ولوحدة التحكم فيه.

إن قراءة هذا الدليل حتى ولو بشكل كامل ووافٍ لا يمكنها أن تحل بأي حال من الأحوال محل الخبرة السابقة لطاقم العمل المستخدم لهذا المنتج.

يمكن للمستخدم، في أي وقت، الاتصال بالشركة المصنعة لطلب مزيد من المعلومات بالإضافة إلى المعلومات الواردة هنا، وكذلك الإبلاغ عن أي اقتراحات للتحسين.

1.1 مقدمة

من أجل ضمان توافر الحد الأقصى لموثوقية الأداء التشغيلي لهذا المنتج، قامت شركة CAMPAGNOLA S.r.l بعملية انتقاء دقيقة وصارمة للخامات والمكونات والأجزاء المستخدمة في تصنيع هذا المنتج. إن حُسن الأداء الوظيفي وسلامة التشغيل الخاصة بهذا المنتج مع مرور الوقت يعتمد على استخدامه وصيانته بالشكل الصحيح، وفقًا للإرشادات ذات الصلة المذكورة في هذه الوثيقة وفي جميع الوثائق الأخرى المرفقة به.

وعلى الرغم من كافة التدابير والتجهيزات والتحوطات التصميمية والتصنيعية المتبعة في هذا المنتج إلا أنه من المهم للغاية اتباع كافة الإرشادات والتوجيهات التي تحددها الشركة المصنعة من أجل استخدام هذا المنتج بأمان وسلامة مع مرور الوقت، كما يجب تشغيله في إطار الظروف والمحددات والقوانين السارية

والمعمول بها في بلد الاستخدام.

إن الهدف من هذا الدليل هو توفير البيانات والمعلومات التقنية اللازمة لطاقم العمل المكلف باستخدام المنتج من أجل إجراء عمليات التثبيت والاستخدام والتشغيل والصيانة بالشكل الذي تحدده شركة CAMPAGNOLA S.r.l.

إن الإرشادات الواردة في هذا الدليل موجهة إلى كامل أفراد طاقم العمل المستخدم لهذا المنتج والذي يجب أن يكون على دراية وافية بالموصفات والمعلومات الميكانيكية والهوائية والكهربائية والإلكترونية ذات الصلة بهذا المنتج، وذلك كله يجب أن يكون في إطار احترام ومراعاة الإرشادات والتوجيهات الواردة في هذا الدليل.

يحتوي دليل الاستخدام والصيانة هذا على المعلومات الضرورية لفهم الطرق التشغيلية الصحيحة لهذا المنتج وكيفية استعماله بشكل آمن وخاصة المعلومات المتعلقة بأمور التجميع والتشغيل والصيانة، وتحديدًا ما يلي: الوصف التقني لمختلف المجموعات التشغيلية في هذا المنتج وملحقاته، ونظم الأمان والسلامة فيه وطرق استخدام وتشغيل أدوات ومعدات الفحص التشخيصي لحالة المنتج، والإجراءات والمعلومات الخاصة بأعمال الصيانة العادية الدورية للجهاز.

من أجل استخدام هذا المنتج بالشكل الصحيح، يجب التحقق من أن بيئة الاستخدام مواتية وتتوافر فيها المواصفات المحددة في القوانين والتشريعات المعمول بها في هذا الشأن والمتعلقة بمسائل الأمان والسلامة والصحة، وفي إطار التوجيهات والمحاذير الواردة في هذا الدليل.

1.2 تأهيل وتخصيص طاقم العمل

جميع التفاعلات بين الإنسان-الماكينة الموصوفة في هذا الدليل يجب أن يقوم على تنفيذها طاقم عمل محدد على النحو الوارد في تعليمات الشركة المصنعة. سيتم إرفاق جميع العمليات الموصوفة بالرسم التخطيطي الخاص بالمشغل الذي تم اعتباره الأنسب للمهام اللازم تنفيذها. نورد فيما يلي الإرشادات المتعلقة بمؤهلات وتخصصات أفراد طاقم العمل والتي يجب توافرها من أجل القيام بالأنشطة المقررة لهذا المنتج.



المشغل

هو طاقم العمل المؤهل والمدرب جيدًا، والمصرح له استخدام هذا المنتج وذلك من خلال القراءة الكاملة والواقفة لهذا الدليل بكافة محتوياته وأجزائه وفهم كامل ما ورد فيه، بالإضافة إلى ضرورة امتلاك المعرفة والخبرة الضروريتين لاستخدام هذا المنتج بأمان وسلامة من أجل القيام بالأعمال والأنشطة التي صُنِعَ هذا المنتج للقيام بها وتأديتها.

يجب أن يكون قادرًا على تنفيذ جميع العمليات اللازمة للتجميع والتشغيل السليم للماكينة، وكذلك لسلامته الشخصية وأي متعاونين محتملين. يجب أن يمتلك خبرة مثبتة في الاستخدام الصحيح لهذه الأنواع من الماكينات ومصرح له باستخدامها. يجب تدريبه وتعليمه بشكل صحيح في هذا الصدد أيضًا من خلال فهم هذا الدليل، وبعد حضور الدورات التي تتطلبها الأحكام التشريعية السارية. في حالة وجود أي شكوك، يجب عليه إبلاغ رئيسه بأي أعطال تشغيلية.

غير مصرح للمشغل بإجراء أي عمليات صيانة باستثناء عمليات الصيانة المتعلقة بإجراءات التنظيف، والتشحيم، وضبط مستوى شد السلسلة، وملء وتعبئة السوائل حال وجودها، وإجراء أي عمليات ضبط مسموح للمشغل أن يقوم بها وموصوفة في فصل عمليات الصيانة ذي الصلة.



فني الصيانة الميكانيكية

فني مؤهل قادر على استخدام الآلة مثل المشغل، وفحص الأجزاء الميكانيكية لإجراء التعديلات والصيانة والإصلاحات، وقادر على قراءة المخططات والرسومات الفنية وقوائم قطع الغيار.

إنه غير مؤهل لإجراء أي عمليات صيانة على الأجزاء الكهربائية (إذا ما كانت موجودة). عند الضرورة، يمكنه إعطاء المشغل تعليمات بشأن الاستخدام الصحيح للماكينة لأغراض الإنتاج.



فني الصيانة الكهربائية

إنه الفني المؤهل والقادر على استخدام المنتج مثل المشغل (المحددة صفاته أعلاه)، وإجراء التدخلات المطلوبة لعمليات الضبط والأجزاء الكهربائية في إطار عمليات الصيانة أو الإصلاح أو استبدال القطع المعطلة و/أو المتآكلة.

يجب أن يكون قادرًا على قراءة المخططات الكهربائية، للتحقق من الدورة الوظيفية الصحيحة. يمكنه العمل في حالة وجود تيار كهربائي داخل الأجزاء الداخلية الكهربائية و/أو عند استخدام أجهزة وأدوات الفحص والتحكم ذات الصلة في إطار المواصفات المخصصة لطاقم العمل المؤهل والمعتمد (PEI) (انظر القاعدتين المعياريتين 50110-1EN و 50110-2 EN). عند الضرورة، يمكنه إعطاء المشغل تعليمات بشأن الاستخدام الصحيح للماكينة لأغراض الإنتاج.

مراكز الصيانة والدعم الفني

هي مراكز الصيانة والدعم الفني والتقني (وتسمى أيضًا C.A.T.). التي فوضتها شركة CAMPAGNOLA S.r.l. بتنفيذ أنشطة خدمة/إصلاح منتجات شركة Campagnola.

1.3 قواعد الأمان والسلامة المذكورة في هذا الدليل

تهدف المتطلبات والتوجيهات والإرشادات والقواعد وملاحظات الأمان والسلامة الواردة في مختلف فصول هذا الدليل إلى تحديد سلسلة من التصرفات والسلوكيات والالتزامات التي ينبغي الحرص على اتباعها عند القيام بجميع الأعمال على الجهاز بهدف أن يعمل طاقم العمل في أمان وللمحافظة على سلامة الأدوات التشغيلية والبيئة المحيطة.





قواعد الأمان والسلامة المذكورة موجهة إلى جميع أفراد طاقم العمل المؤهل والمدرب جيدًا والمصرح له القيام بمختلف الأنشطة والأعمال والعمليات المتعلقة بما يلي:

- النقل
- التجميع/التثبيت
- التشغيل
- الاستخدام

- الصيانة
- النظافة
- التوقّف نهائيًا عن استخدام الآلة والتخلص منها
- والتي تشكل طريقة الاستخدام المحددة للمنتج المعني بهذا الدليل.

1.4 الرموز المستخدمة في هذا الدليل

تم في هذا الدليل استخدام بعض الرموز لتنبيه القارئ لبعض الأشياء ولإظهار العديد من الأوجه التي لها أهمية خاصة في هذا المنتج. يوضّح الجدول التالي مدلول الرموز المختلفة المستخدمة في هذا الدليل.





الرمز	المدلول	ملاحظات
	خطر	يشير إلى وجود خطر التعرّض للإصابات وحوادث العمل، أو الإعاقة، أو الإصابات الخطيرة التي يمكن أن تعرض طاقم العمل للموت. انتبه إلى مجموعات النصوص التي يشير إليها هذا الرمز.
	انتبه!	يمثل تنبيهًا تحذيريًا بوجود خطر التعرّض للإصابات وحوادث العمل أو إصابات متوسطة لطاقم العمل المستخدم للآلة واحتمالية تضرر المنتج نفسه جراء ذلك والأجهزة والمعدات الأخرى ذات الصلة، وإمكانية تعريض ممتلكات أو أشياء أخرى قريبة تخص المشتري/المستخدم انتبه جيدًا إلى النصوص المشار إليها بهذا الرمز.
	هام تحذير	يشير إلى تحذير أو ملاحظة حول الوظائف الرئيسية أو المعلومات المفيدة. انتبه جيدًا إلى النصوص المشار إليها بهذا الرمز.
	إرشادات	يشير إلى متطلب إلزامي يجب القيام به ومراعاته من قِبَل جميع أفراد طاقم العمل (المستخدم، وفني الصيانة، وما إلى ذلك) وذلك عبر القراءة والفهم الكاملين لجميع أجزاء ومحتويات دليل الاستخدام والصيانة المرفق بالمنتج.

يصف الجدول التالي مدلول الرموز المختلفة المستخدمة في هذا الدليل والتي يمكن أن تتواجد على المنتج. بالنسبة لنوعية ومكان الرمز المستخدم على المنتج، ارجع إلى الفصل 4 من هذا الدليل.



تم وضع ملصقات تعريفية ومخططات توضيحية على المنتج و/أو الوحدات التصنيعية ذات الصلة وذلك من أجل الإشارة إلى أي أخطار متبقية والإجراءات التي يجب إلزاميًا اتخاذها وفقًا لتدابير وإجراءات الأمان والسلامة المشار إليها في هذا الدليل.

إشارات السلامة وعلامات الأمان التحذيرية الواردة في هذا الدليل يكون لها مدلولات وإشارات مختلفة وفقًا للون والشكل الهندسي المستخدم فيها، وينبغي مراعاة ما يلي في هذا الصدد:

- إن عدم التقيد أو الالتزام بإشارات السلامة وعلامات الأمان التحذيرية يمكن أن يخلق مواقف وحالات خطيرة على سلامة الأشخاص والآلة نفسها مع إمكانية التعرّض لإصابات خطيرة أو الموت و/أو تلفيات وأعطال للآلة نفسها.
- وفقًا للأخطار المتبقية، بمختلف أنواعها وطبيعتها والتي تم تحديدها لهذا المنتج، فإن الشركة المصنّعة قامت بموضع اللوحات التحذيرية والتنبيهية القياسية الخاصة بالأخطار والتحذيرات والالتزامات المحددة وفقًا للتوجيهات والتشريعات الأوروبية المتعلقة بالرسوم والمخططات الإرشادية القياسية التي ينبغي استخدامها.

اللون	الشكل	المدلول
أصفر اللون		خطر
أحمر اللون		ممنوع
أزرق اللون		أمر إلزامي
أزرق اللون		معلومات

الرمز	المدلول	ملاحظات
	خطر عام	انتبه إلى الأخطار المحددة بالرموز التنبيهية الإضافية
	خطر التعرض لأشياء وأدوات حادة قاطعة	يشير إلى وجود عناصر حادة قاطعة؛ خطر التعرض للإصابات وحوادث العمل، لطاغم العمل المكلف/المستخدم. يجب على طاقم العمل المكلف/المستخدم أن ينتبه لأقصى درجة إلى الإشارات التنبيهية والمناطق التي يوجد فيها هذا الرمز والمحافظة على المسافات المقررة للأمان والسلامة.
	خطر وجود أسطح ساخنة	يشير إلى وجود خطر تعرض المستخدم للإصابة. يجب إلزامياً استخدام الملابس المناسبة مثل قفازات الحماية من درجة الحرارة العالية، ونظارات حماية العينين، وقناع حماية الوجه.
	خطر وجود تيار كهربائي.	يشير إلى وجود خطر التعرض الخطيرة التي يمكن أن تعرض طاقم العمل المكلف/المستخدم للموت. يجب الانتباه بشدة إلى المواضع والحالات التي تكون مصحوبة بهذه الإشارة التنبيهية، ويجب عدم الدخول إلى المناطق التي تشير إليها هذه الإشارة التنبيهية إلا بعد فصل التيار الكهربائي عن هذه المناطق.
	خطر التعرض للأجزاء والمكونات المتحركة	يشير إلى خطر التعرض لمناطق و/أو أماكن بها أجزاء ومكونات متحركة. يجب على طاقم العمل المكلف/المستخدم أن ينتبه لأقصى درجة إلى الإشارات التنبيهية والمناطق التي يوجد فيها هذا الرمز والمحافظة على المسافات المقررة للأمان والسلامة.
	خطر التعرض لسحق الأيدي	يشير إلى وجود خطر تمثله حركة الغلق الخاصة بالأجزاء الميكانيكية في الآلة؛ مع خطر التعرض للإصابات وحوادث العمل بالنسبة لطاقم العمل المكلف/المستخدم. يجب على طاقم العمل المكلف/المستخدم أن ينتبه لأقصى درجة إلى الإشارات التنبيهية والمناطق التي يوجد فيها هذا الرمز والمحافظة على المسافات المقررة للأمان والسلامة.
	خطر التعرض للأشياء المقذوفة والمتطايرة	يجب على طاقم العمل المكلف/المستخدم أن ينتبه لأقصى درجة إلى الإشارات التنبيهية والمناطق التي يوجد فيها هذا الرمز والمحافظة على المسافات المقررة للأمان والسلامة واستخدام أدوات ومعدات الوقاية الشخصية أثناء العمل (PPE).
	خطر وجود خطوط تيار كهربائي أو أجزاء ومكونات بها تيار كهربائي	انتبه إلى عدم استخدام المنتج في حالة وجود خطوط تيار كهربائي أو أجزاء بها تيار كهربائي. ابق على مسافة فاصلة تزيد عن 15 مترًا بعيدًا عن أي خطوط أو أجزاء بها تيار كهربائي.
	خطر الضوضاء	يشير هذا الرسم التوضيحي إلى وجود خطر سماع صوت ضوضاء ناتجة عن التشغيل. يتم وضعه على المنتجات التي لا يشملها توجيه الضوضاء. يتم ذكر مستوى القدرة الصوتية المرجحة A المنبعثة من المنتج في جدول البيانات الفنية والتقنية في هذا الدليل.
	يُحظر استخدام السنة للهب المكشوفة	يُحظر استخدام السنة للهب المكشوفة. يجب حماية المنتج و/أو البطارية من الحرارة أو السنة للهب.
	يُحظر استخدام المنتج في الظروف المناخية غير المواتية	يُحظر استخدام المنتج في الظروف المناخية غير المواتية مثل حالات هطول الأمطار، أو وجود صواعق البرق والرعد، أو تساقط الثلوج، وما إلى ذلك.
تحذيرات ومحظورات محددة للبطاريات		
	خطر محدد لبطاريات الليثيوم أيون	يمكن أن تنفجر بطاريات الليثيوم أيون أو تتسبب في نشوب حرائق أو توليد تأثيرات حرارية غير مرغوب فيها مثل "الانفلات الحراري (Thermal Runaway)"، (*) إذا تم تفكيكها، أو حدث ماس كهربائي في دوائرها التشغيلية، أو تضررت، أو تم التعامل معها بشكل غير صحيح. لا تعرض البطاريات للماء أو النار أو درجات الحرارة العالية.
	يُحظر ملامسة البطاريات لمصادر الحرارة	لا تلمس البطاريات في النار، ولا تعرضها لمصادر الحرارة، مثل الحرارة الناتجة عن السخانات والهب والليزر ومصادر الحث وغيرها.
	يُحظر استخدام المنتج في الظروف المناخية غير المواتية	يُحظر استخدام البطاريات في الظروف المناخية غير المواتية مثل حالات هطول الأمطار، أو وجود صواعق البرق والرعد، أو تساقط الثلوج، وما إلى ذلك. لا تغمس البطارية في السوائل.
	يُحظر ملامسة البطاريات لمصادر الحرارة	لا تلمس البطاريات في النار، ولا تعرضها لمصادر الحرارة، مثل الحرارة الناتجة عن السخانات والهب والليزر ومصادر الحث وغيرها.

لا تعرض المنتج لمصادر الحرارة	يحظر تعريض المنتج لأي مصدر حرارة مباشرة أو غير مباشرة.	
الرمز الدولي لإعادة التدوير	يشير إلى أن البطارية مصنوعة من مواد يمكن إعادة تدويرها.	
التوجيهات والتنبيهات المطبقة على المنتج، والبطارية، وشاحن البطاريات		
يجب إلزامياً قراءة هذا الدليل	يشير إلى ضرورة قيام المشغلين وموظفي الصيانة بقراءة دليل المستخدم والصيانة (MUM) دائماً قبل أي إجراء أي نشاط (التفريغ، التجميع/التركيب، الاستخدام، الصيانة، إلخ) و/أو أي تعامل مع المنتج.	

(* يشير مصطلح Termal Runway (الانفلات الحراري) إلى ارتفاع غير منضبط في درجة حرارة البطارية أو حزمة البطارية، ناتج عن تفاعل مصدر للحرارة.

ملاحظة 
بالنسبة لنوعية وأماكن تواجد اللوحات التحذيرية والتنبيهية الموجودة على المنتج، ارجع إلى القسم 4.17 المخصص لذلك، حيث تم في هذا القسم ذكر وتحديد أماكن تواجد هذه اللوحات التحذيرية والتنبيهية الخاصة بالأخطار، والمحظورات، والالتزامات مع مدلولاتها ذات الصلة.

1.5 أدوات ومعدات الوقاية الشخصية أثناء العمل (PPE)

- يجب على طاقم العمل الموكل باستخدام الآلة وصيانتها، والذي يقوم بمختلف الأعمال والتدخلات المحددة على هذا المنتج، أن يستخدم أدوات ومعدات الوقاية الشخصية أثناء العمل (PPE) وذلك بهدف منع حدوث أي أخطار/أضرار أو تلفيات قد تحدث، ومن بين هذه الأدوات والمعدات نذكر ما يلي:
- خوذة حماية الرأس؛
 - نظارات الحماية وقناع حماية الوجه من التعرض لأي شظايا منقذفة أو أتربة أو أساخ ناتجة عن استخدام هذا المنتج؛
 - قفازات حماية اليدين، وأحذية الوقاية من حوادث العمل وذلك بهدف حماية أفراد طاقم العمل من أي أخطار مثل التعرض للسحق، أو البتر، أو القطع، وما إلى ذلك؛
 - سماعات حماية الأذنين من الضوضاء

انتبه! 
يجب أن تتوافق ملابس أولئك الذين يعملون أو يقومون بصيانة المنتج مع متطلبات السلامة الأساسية المحددة في اللائحة EU/425/2016، والتوجيه EC/656/89 وأي قوانين معمول بها في البلد الذي يُستخدم فيه المنتج.

خطر 
عند قيام مشغل الآلة بعمل يمكن أن يؤدي إلى تطاير شظايا أو مواد خطيرة على نفسه أو على الأشخاص الآخرين الذين يعملون على مسافة قريبة منه، فإنه يجب على هذا المشغل أن يقوم بإعداد أو يطلب من الشخص المختص بأن يوفر أغطية الحماية الوقائية أو غيرها من تدابير السلامة الكافية لمنع حدوث ذلك.

خطر 
يجب على طاقم العمل ارتداء ملابس العمل المناسبة أثناء عمليات الإدارة والصيانة وذلك لمنع وقوع الحوادث. يُمنع ارتداء والإكسسوارات التجميلية أثناء العمل مثل الأساور أو الساعات أو الأوشحة أو الخواتم أو السلاسل أثناء دورة العمل وأثناء عمليات الصيانة وذلك لتجنب المخاطر الميكانيكية مثل السحب والانحباس والقطع وغيرها.

انتبه 
تقع على عاتق المستخدم/صاحب العمل المسؤولية الدقيقة عن التأكد من تدريب أفراد طاقم العمل المسؤولين وإعلامهم على النحو الواجب بشأن المخاطر المتبقية المرتبطة بعملية التشغيل والاستخدام الجارية واستخدام معدات الحماية الشخصية المطلوبة، بالإضافة إلى تقييم أي إضافات ضرورية ذات الصلة.

الرمز	المدلول	ملاحظات
	ارتداء نظارات حماية العينين أمر إلزامي	يشير إلى ضرورة استخدام أفراد طاقم العمل للنظارات الواقية. يجب استخدام معدات الوقاية الشخصية دائمًا عند العمل مع المنتج و/أو في موقع العمل أو أثناء الصيانة. يُنصح باستخدام الأغشية الواقية لحماية الوجه في حالة وجود خطر تطاير وانقذاف الأشياء أو المواد.
	حماية السمع أمر إلزامي.	يشير إلى ضرورة استخدام أفراد طاقم العمل لساعات الرأس أو سدادات الأذن لحماية سمعهم. يجب استخدام معدات الوقاية الشخصية دائمًا عند العمل مع المنتج و/أو في موقع العمل أو أثناء الصيانة.
	استخدام قفازات الحماية والوقاية العازلة أمر إلزامي.	يشير إلى ضرورة استخدام أفراد طاقم العمل لقفازات الحماية والوقاية العازلة. يجب استخدام معدات الوقاية الشخصية دائمًا عند العمل مع المنتج و/أو في موقع العمل أو أثناء الصيانة.
	ارتداء أحذية الأمان والسلامة أمر إلزامي.	يشير إلى ضرورة ارتداء أفراد طاقم العمل لأحذية الحماية والوقاية. يجب استخدام معدات الوقاية الشخصية دائمًا عند العمل مع المنتج و/أو في موقع العمل أو أثناء الصيانة.
	ارتداء ملابس العمل المناسبة أمر إلزامي.	يشير إلى ضرورة ارتداء أفراد طاقم العمل لملابس العمل المناسبة والتي توفر الحماية والوقاية المناسبين. يجب استخدام معدات الوقاية الشخصية دائمًا عند العمل مع الآلة و/أو في موقع العمل أو أثناء الصيانة.
	ارتداء خوذة حماية الرأس أمر إلزامي.	يشير إلى ضرورة ارتداء خوذة حماية الرأس. يجب استخدام معدات الوقاية الشخصية دائمًا عند العمل مع الآلة و/أو في موقع العمل أو أثناء الصيانة.

ملاحظة يجب تحديد واستخدام أدوات ومعدات الوقاية الشخصية أثناء العمل (PPE) المشار إليها هنا من قبل المستخدم وفقًا لمنطقة / موقع / مكان البيئة الزراعية ذات الصلة (النوع / المواد والمنتجات التي يتم العمل عليها، وما إلى ذلك)، والقواعد المنصوص عليها ووفقًا للقوانين والتشريعات المعمول بها في بلد الاستخدام.

معلومات إضافية الوصف التفصيلي "للصور التوضيحية والتحذيرية" و"أدوات ومعدات الوقاية الشخصية أثناء العمل (PPE)" المطلوبة خصيصًا للمنتج هي أمور مذكورة في الفصول المختلفة من هذا الدليل. هذه الفقرة تسرد وتشرح فقط معاني "الصور التوضيحية والتحذيرية" و"أدوات ومعدات الوقاية الشخصية أثناء العمل (PPE)".

1.6 حظر إجراء أي تعديلات

يحظر القيام بأي عملية تعديل على الجهاز وتحديداً يمنع إجراء تعديلات من شأنها أن تقلل من سلامة الجهاز. على وجه الخصوص، يُحظر إزالة أو تعديل وسائل الحماية و/أو السلامة و/أو أنظمة الإشارات و/أو التحكم التي تم وضعها وتحديدها من قبل الشركة المصنعة. يؤدي عدم الالتزام بالتعليمات الواردة في هذا الدليل وتلك الواردة في الوثائق المرفقة إلى إعفاء الشركة المصنعة من أي مسؤولية مباشرة أو غير مباشرة عن أي أضرار أو تلفيات ذات صلة. من المستحسن استشارة الشركة المصنعة مباشرةً بالنسبة لأي بيانات غير مفهومة أو غير واضحة من الصفحات التالية. يُحظر أيضاً استخدام المنتج مع مكونات تابعة لشركات أخرى ما لم يتم توفيرها وإرفاقها في الأصل مع المنتج. قد تتسبب مخالفة هذا الأمر في وقوع حوادث و/أو إصابات، والشركة المصنعة لا تتحمل أي مسؤولية عن ذلك. يُرجى تذكُّر أن المسؤولية المدنية والجنائية للشركة المصنعة تنتهي في حالة إجراء تعديلات على المنتج. وفي حالة إجراء أي تعديلات من أي نوع كان تؤدي إلى تعديل ضبط تكوين وتهيئة الإعدادات الأصلي للمنتج وإحداث مخاطر لم يتم تقييمها من قبل الشركة المصنعة، فإن الشركة المصنعة لا تتحمل أي مسؤولية عن عواقب ذلك. وفي هذه الحالة لا تتحمل الشركة المصنعة أي مسؤولية مباشرة أو غير مباشرة عن أي عواقب تحدث جراء ذلك.

1.7 المصطلحات والاختصارات المستخدمة

الشخص المعرض للاثارة (المرفق الأول، 1.1.1 التوجيه المعيارى الأوروبى (2006/42/CE).
أي شخص موجود كلياً أو جزئياً في منطقة خطرة.
الاستخدام المحدد للآلة: (المرفق الأول، 1.1.1 التوجيه المعيارى الأوروبى (2006/42/CE).

استخدم المنتج وفقاً للمعلومات الواردة في دليل إرشادات الاستخدام.

المنطقة الخطرة: (المرفق الأول، 1.1.1 التوجيه المعيارى الأوروبي 2006/42/CE).

أي منطقة داخل و/أو بالقرب من المنتج حيث يشكّل وجود أي شخص معرض للآلة خطراً على سلامة ذلك الشخص وصحته
مخاطرة: (المرفق الأول، 1.1.1 التوجيه المعيارى الأوروبي 2006/42/CE).

مزيج من احتمالية وشدة الإصابة أو الضرر الذي قد يلحق بالصحة في بعض المواقف الخطرة؛

الخطر المتبقي (المراجع: UNI EN ISO 12100:2010).

المخاطر التي لا يمكن القضاء عليها أو تقليلها من خلال طبيعة التصميم الآلة، والتي لا تكون وسائل الحماية فعالة في الحماية منها (جزئياً أو كلياً).
يسرد الدليل (الفصل 4) المخاطر المتبقية والمعلومات والتعليمات والتحذيرات/الوصفات لإدارة هذه المخاطر المتبقية، والتي يجب أن يأخذها
العميل/المستخدم في الاعتبار ويتولى إدارتها.

أداة الحماية والوقاية: (المرفق الأول، 1.1.1 التوجيه المعيارى الأوروبي 2006/42/CE).

أي أداة (بخلاف غطاء الحماية) تقلل من المخاطر، بمفردها أو بالاشتراك مع واقى أو غطاء حماية آخر؛

غطاء الحماية: (المرفق الأول، 1.1.1 التوجيه المعيارى الأوروبي 2006/42/CE).

عنصر المنتج المستخدم خصيصاً لتوفير الحماية عبر حاجز مادي؛

في هذا الدليل (فصل الأمان والسلامة) يتم بوضوح المخاطر المتبقية والمعلومات والتعليمات والتحذيرات/الوصفات الطبية لإدارة المخاطر المتبقية التي يجب أن
يأخذها المستخدم في الاعتبار (المراجع EN ISO 12100:2010).

للحصول على وصف كامل للمصطلحات المستخدمة، يُرجى الرجوع إلى التعريفات الواردة في الملحق الأول من توجيه الأوروبي للآلات 2006/42/CE وفي
القواعد الأوروبية EN ISO 12100:2010.

➤ أدوات ومعدات الوقاية الشخصية أثناء العمل (PPE)

أدوات ومعدات الوقاية الشخصية أثناء العمل (PPE) تعني أي معدات ينبغي أن يرتديها العامل و/أو يستخدمها لغرض حمايته من واحد أو أكثر من المخاطر
التي من المحتمل أن تهدد السلامة أو الصحة أثناء العمل، وكذلك أي عنصر أو ملحق مخصص لهذا الغرض.

الأدوات التالية ليست من ضمن أدوات ومعدات الوقاية الشخصية أثناء العمل (PPE):

- ملابس العمل العادية والزي الرسمي غير المصمم خصيصاً لحماية سلامة العامل وصحته في أثناء العمل؛
- معدات خدمات الإسعافات الأولية والإنقاذ؛
- معدات الحماية الشخصية لأفراد وعناصر القوات المسلحة وقوات الشرطة وأفراد الخدمة للحفاظ على النظام العام؛
- معدات الحماية المحددة الخاصة بمركبات النقل البري؛
- المواد الرياضية؛
- مواد الدفاع عن النفس أو الردع؛
- الأجهزة المحمولة لتحديد المخاطر والعوامل الضارة والإبلاغ عنها.

➤ المستخدم

المستخدم (صاحب عمل، أو شركة، أو موظفي شركة، وما إلى ذلك) هو أي شخص يستخدم المنتج للغرض المحددة من استخدام هذا المنتج، أو يعهد باستخدام
هذا المنتج إلى أشخاص أكفاء ومدربين تدريباً خاصاً على كيفية القيام بذلك.

يتم في هذا الدليل استخدام مصطلح "آلة" أو "المنتج" أو "الأداة/المعدة" كما هو محدد في المادة 2 من التوجيه الأوروبي للآلات 2006/42/CE.



انتبه!

إن قراءة هذا الدليل حتى ولو كانت قراءة مُستفيدة لا يمكن لها بأي شكل من الأشكال أن تُغني عن ضرورة أن يكون لدى المستخدم خبرة عملية
بهذا الأمر حيث أن هذا الدليل هو فقط رسالة تذكيرية إرشادية بالمواصفات الفنية والعمليات الأساسية التي ينبغي القيام بها.

1.8 الضمان

بشأن الشروط العامة للضمان، اطلع على الموقع الإلكتروني لشركة Campagnola في المساحة المخصصة على العنوان:
<http://www.campagnola.it>؛ أو أرسل طلباً كتابياً على رقم الفاكس +39 051752551، أو أرسل رسالة
بريد إلكتروني إلى: "star@campagnola.it".



انتبه!

في وقت تقديم طلب الإصلاح في ظل الضمان وفقاً للأحكام المذكورة أعلاه، فإنه يجب إرفاق المنتج المراد إصلاحه دائماً بشهادة الضمان المملوءة بشكل
صحيح مع دليل الشراء الخاص بالمنتج (الفاتورة أو أي وثيقة لها قيمة قانونية).

2. الوصف التقني للمنتج

2.1 التعريف بالمنتج

يجب الرجوع إلى الرقم التسلسلي الموضح على لوحة تعريف المنتج من أجل التعرف على هذا المنتج بشكل صحيح وواضح، كما يجب ذكر هذا الرقم التسلسلي عند أي طلب للتدخل أو الدعم الفني من شركة **CAMPAGNOLA S.r.l**.

ومن أجل التعرف على المنتج ومحتويات لوحة البيانات التعريفية الخاصة به بشكل واضح، نورد البيانات التالية المذكورة على هذه اللوحة:
اسم الشركة المصنعة: **CAMPAGNOLA S.r.l**.

علامة المطابقة للمواصفات الأوروبية **CE**: علامة تحملها الآلة وفقاً لما هو محدد ومنصوص عليه في التوجيهات المعيارية الأوروبية المطبقة ذات الصلة
النوع: رمز التعريف لنوع الآلة المحدد.

يكون الرمز حرفياً/رقمياً، ويتكون من مجموعتين من 4 أرقام تفصل بينهما نقطة، وهو منظم على النحو التالي: أول 4 أرقام ثابتة (نوع الأداة)، والأرقام الأربعة الثانية تمثل رمز المنتج المحدد الذي تم شراؤه. مثال نموذجي: **24.0810LN**

2.2 البيانات التقنية

نورد في الفقرة التالية وصفاً للبيانات التقنية لهذا المنتج.

البيانات التقنية	
الأداة	
طول القضيب	"4
الحد الأقصى لطول القضيب "4	قُطر 80 ملم
سلسلة القطع	29 مقبض 4/1"
أمنة مفعلة	نعم
سرعة مختلفة المستويات	نعم
سرعة السلسلة	7,5 متر/ثانية
المحرك	بدون فرش
قوة المحرك	500 وات
الكتلة/الوزن بدون بطارية	970 جراماً
تشحيم السلسلة	يدوي
بطارية	
تقنية البطاريات	أيونات الليثيوم
الجهد الاسمي للتيار	14.4 فولت
الحد الأقصى للجهد الكهربائي	16.8 فولت
الطاقة الاستيعابية	2.5 أمبير ساعة
طاقة الخرج الكهربائي الاسمية	36 وات
الاستقلالية التشغيلية للبطارية	حوالي 90 عملية قطع قُطر 6 سم
وقت إعادة الشحن	1,5-2 ساعة
الكتلة/الوزن	242 جراماً
شاحن البطارية	
موديل شاحن البطاريات	KH24-1681420-2E
جهد تيار الدخل الكهربائي	100-240 فولت تيار متردد ±10%
تردد التيار	60/50 هرتز ± 2 هرتز
جهد الخرج الكهربائي للشحن	16,8 فولت
نوع البطارية القابلة لإعادة الشحن	ليثيوم-أيون
تيار الخرج الكهربائي الخارج كحد أقصى	1,42 أمبير
درجة الحماية	20 IP
فئة العزل	الثانية
الوزن	260 جراماً

مستوى الصوت (*)	
(dB(A), KpA=3 dB(A) 81,2	مستوى الضغط الصوتي المستمر المكافئ A في مكان تواجد المشغل (LpA)
(dB(A), KwA=3 dB(A) 94,2	مستوى قوة الصوت المكشوف عنه (LWA)
(dB(A) 102	مستوى قوة الصوت المضمون (LWA)
مستوى الاهتزازات (**)	
m/s ² K=1,5 m/s ² 1,961	مقص تقليم 1T-CAT M V

(*) قيم الضغط الصوتي المستمر المعادل المتوازن A في مكان المشغل (LpA) وقيمة قوة صوت الآلة (LWA)، والتي يتم قياسها وفقاً للمعيار الأوروبي EN 3744 ISO

(**) يتم قياس متوسط قيم الاهتزازات بالجذر التربيعي، المرجحة للتردد، وفقاً للتسارع الذي يتعرض له الذراع-اليد عند الإمساك بالآلة وفقاً للقاعدتين المعياريتين الأوروبيتين EN ISO 5349-1 و 2

مستوى التوافق الكهرومغناطيسي

تحتوي الآلة على مكونات كهربائية خاضعة لمواصفات القاعدة الأوروبية للتوافق الكهرومغناطيسي وملتزمة بتشريعات الانبعاثات الصوتية والإشعاعية. تتوافق قيم الانبعاثات مع المتطلبات القانونية بفضل استخدام مكونات متوافقة مع التوجيه الأوروبي للتوافق الكهرومغناطيسي وتوصيلات مطابقة للمواصفات والتركيبة وفقاً لتعليمات موردي المكونات. وبالتالي فإن الآلة مطابقة للمواصفات المطلوبة في التوجيه الأوروبي الخاص بالتوافق الكهرومغناطيسي (EMC).

2.3 تقديم الموديلات المتاحة

يمكن تركيب هذا المنتج على قضيب ذراع تلسكوبي (غير مرفق) يكمل وظائفه التشغيلية، مما يسمح بإجراء عمليات التقليم حتى مسافة ارتفاع 3 أمتار. علامة المطابقة CE التي تثبت مطابقة المنتج للمواصفات الأوروبية تشير أيضاً إلى استخدام قضيب الذراع التلسكوبي كمنتج مركب ومجمع.

جدول المنتج	
مقص تقليم 1T-CAT M V	قضيب ذراع تلسكوبي 140 - 210 سم (ملحق تشغيلي لا يُرفق بالمنتج)
	

3. وصف المنتج

هذا المنتج موضوع هذا الدليل هو مقص تقليم كهربائي بسلسلة، يعمل ببطارية، كما هو موضح في جدول المنتجات أعلاه، والاستخدام المسموح به محدد في الفقرة التالية.

3.1 الاستخدام المسموح به للمنتج - الاستخدام المحدد

هذا المنتج مخصص فقط وحصرياً للاستخدام الاحترافي المهني في مجال الزراعة.

مقص التقليم بسلسلة هو أداة مخصصة لقص و/أو تقليم أشجار الفاكهة الصغيرة وكروم العنب وأشجار الموالح وأشجار الزيتون وجميع النباتات بشكل عام. إنها قادرة على قطع المواد الخشبية بحد أقصى للفطر كما هو موضح في جدول البيانات الفنية في القسم 2.2.

يجب أن يُعهد باستخدام هذه المنتجات فقط وحصرياً إلى طاقم العمل المؤهل والمدرب والمصرح له والذي لديه المعرفة والقدرة الاحترافية التي من شأنها أن تضمن الاستخدام السليم والمفيد لهذا المنتج في ظروف توفر عناصر الأمان والسلامة المطلوبين.

يجب أن يُعهد بتدريب المشغل وتوعيته إلى طاقم عمل مؤهل ومحترف، وقادر على تطوير التدريب النظري والعملي المؤهل للمشغلين، من أجل جعلهم قادرين على التنفيذ الصحيح لجميع العمليات والسلوكيات الفنية التي تعتبر حاسمة لأغراض سلامتهم وسلامة الأشخاص الذين يعملون في المناطق التي يتم فيها استخدام هذا المنتج.

لا يجب أبداً السماح باستخدام طرق الاستخدام المحددة في الدليل على أنها غير صحيحة تحت أي ظرف من الظروف.

يمكن أن يؤدي الاستخدام غير السليم للآلة و/أو قلة أو غياب عميات الصيانة إلى مواقف جسيمة من الخطورة على سلامة الأشخاص.

الإجراءات المشار إليها في هذا الدليل على أنها محظورة وغير مسموح بها، والتي من الواضح أنها لا يمكن أن تغطي النطاق الكامل للإمكانيات المحتملة "للاستخدام غير المسموح به" للآلة، تمثل مع ذلك أكثر ما يمكن توقعه "بشكل معقول" ويجب اعتبارها محظورة تماماً.

استخدم الآلة من الأرض فقط في وضع ثابت وأمن يضمن توازناً مثاليًا ومستقرًا أثناء الاستخدام والتحريك.

يحظر استخدام هذه الآلة عندما تكون في وضعية غير مستقرة على أسطح تتطوي على خطر التعرض للانزلاق (على سبيل المثال فوق التلال و/أو على العشب الرطب أو الجليد أو الثلج وما إلى ذلك) أو في أي مكان لا يمكن فيه ضمان تحقيق التوازن الثابت أثناء العمل (على المنحدرات الشديدة على سبيل المثال).

يُحظر العمل في ظروف الطقس المعاكسة مثل الضباب والأمطار الكثيفة والرياح القوية، أو العواصف الثلجية أو الثلوج أو الجليد أو العواصف الرعدية (خطر التعرض للصق الكهربائي).

يحظر استخدام المنتج لقطع الشجيرات والأشجار الصغيرة أو التي يمكن أن تتسبب في خطر التشابك في جهاز القطع وكذلك خطر انقذاف المواد نحو المشغل أو انسداد جهاز القطع مع خطر فقدان التوازن

يجب إجراء عميات القطع أو التقليم باستخدام الجزء "المستقيم" من ذراع الآلة.

من أجل تجنب إلحاق الضرر بالممتلكات و/أو الأشخاص، يُحظر استخدام طرف ذراع الآلة في أنشطة القطع أو التقليم.

يجب أن تتم أنشطة القطع والتقليم بما يتوافق مع أبعاد القطع القصوى المحددة في جدول البيانات الفنية للمنتج الذي تم شراؤه وباستخدام المواد الخشبية فقط.

يحظر قطع الفروع التي يزيد قطرها عن الحد الأقصى المسموح به والمذكور في جدول البيانات الفنية.

لضمان حالة عمل مريحة، تجنب القطع التقليم فوق مستوى ارتفاع الكتف.

لا تقم بعمليات الحصاد وذراريك موضوعة فوق ارتفاع الكتف وذلك من أجل تجنب ظروف التشغيل غير الصحيحة، والتي قد تسبب مخاطر للمشغل مع مرور الوقت.



انتبه!

- أي استخدام آخر يعتبر غير مناسب ولذلك يحتمل أن يكون خطرًا على سلامة المشغلين، فضلًا عن إبطال عقد الضمان التعاقدية، وتخلي الشركة مسؤوليتها عن كل ذلك.
- إذا تم استخدام الآلة لأغراض مخالفة للأغراض المدرجة في القائمة، فقد يتسبب هذا في عطبها عطبًا شديدًا ويسبب الضرر للممتلكات والأشخاص.

أي نوع آخر من الاستخدام، أو امتداد الاستخدام إلى ما بعد الاستخدام المفترض يعتبر محظورًا ولا يتوافق مع الأغراض المحددة من قِبل الشركة المصنعة، وبالتالي لا يمكن أن تتحمل الأخيرة أي مسؤولية عن أية أضرار ناتجة.

3.2 الاستخدام غير المسموح به

يجب استخدام المنتج فقط للأغراض المحددة له صراحةً من قِبل الشركة المصنعة.

وتحديدًا:

- لا تستخدم هذا المنتج في بيئات ولا استخدامات غير تلك المشار إليها في الفقرة 3.1؛
- لا تستخدم هذا المنتج في البيئات المصنفة على أنها قابلة للاشتعال جزئيًا أو كليًا أو معرضة لخطر الانفجار؛
- لا تستخدم هذا المنتج إذا لم يتم تدريبك وإعلامك وتعليمك وتفويضك باستخدامه على النحو الواجب والصحيح؛
- لا تستخدم هذا المنتج دون احترام المتطلبات/الإرشادات المذكورة في الفقرة 1؛
- لا تستخدم المنتج بشكل مخالف للتعليمات الواردة في الفصل 4 "الأمان والسلامة"؛
- لا تستخدم المنتج في ظروف بيئية غير تلك المنصوص عليها في الدليل؛
- لا تستخدم المنتج عن طريق توصيل أدوات أو مجموعات غير تلك المنصوص عليها أو المرفقة به.
- لا تستخدم المنتج في البيئات المنزلية و/أو التجارية و/أو في مناطق الغابات.

يعتبر أي استخدام مختلف غير مسموح به ومحظورًا من قِبل الشركة المصنعة وبالتالي قد يشكل خطورة على سلامة المشغل والأشخاص الآخرين.



انتبه!

إن استخدام المنتج لأغراض غير محددة من قِبل الشركة المصنعة يُعتبر إساءة استخدام لهذا المنتج. وفي هذه الحالة، فإن الشركة المصنعة لا تتحمل أي مسؤولية عن الأضرار التي تلحق بالأشياء و/أو الأشخاص جراء ذلك. علاوة على ذلك، فإنه تنتهي صلاحية أي نوع من الضمان ويعتبر الضمان منتهيًا في هذه الحالات.

تخلي الشركة المصنعة مسؤوليتها عن أي عواقب تقع جراء العبث بالآلة أو بسبب إجراء أي تعديلات غير مصرح بها عليها أو إجراء عمليات صيانة على يد طاقم عمل غير مؤهل أو غير معتمد.

3.3 مكونات وأجزاء المنتج

نورد في القسم التالي مكونات وأجزاء المنتج كما هو موضح في الشكل 2، بينما في الجدول نورد مسمى المكونات والأجزاء التصنيعية لهذا المنتج مع وصف لوظيفتها التشغيلية.

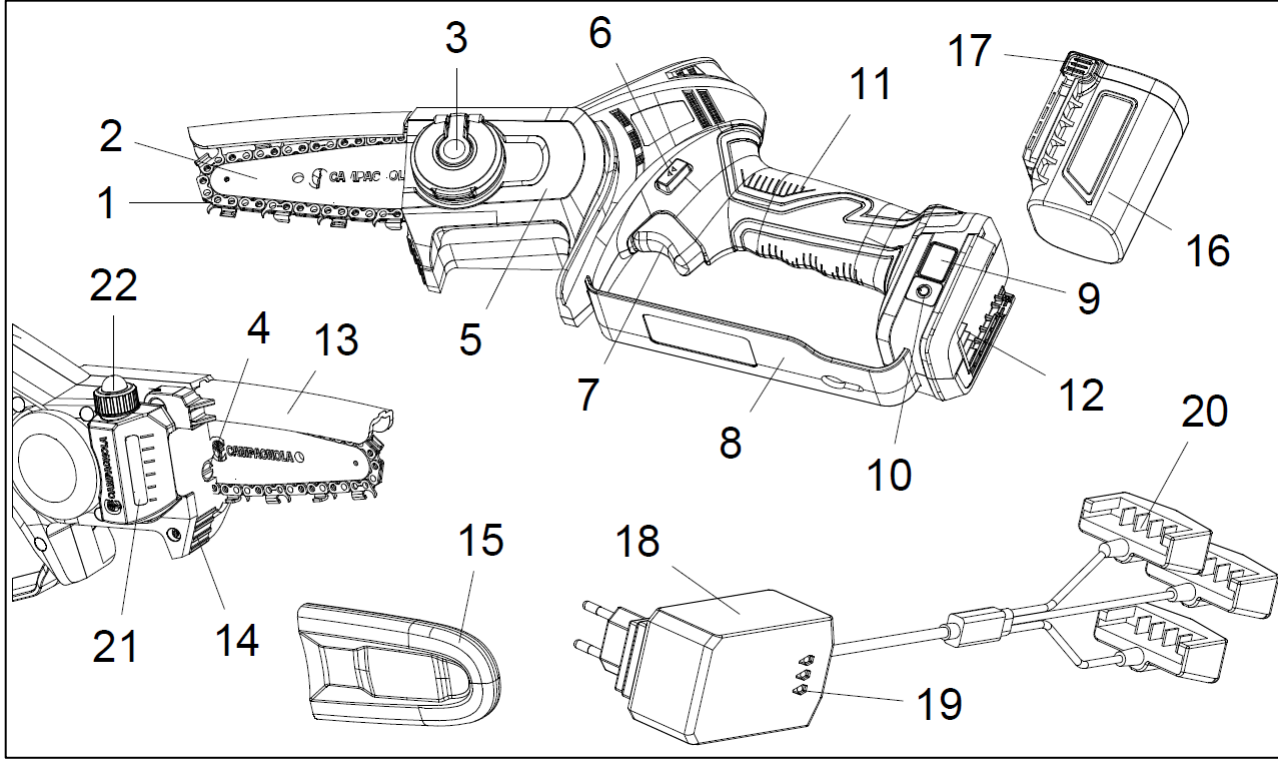

الشكل 1

الرمز المرجعي	الاسم	الوظيفة
1	السلسلة	قطع الفروع والأغصان وما إلى ذلك.
2	قضيب القطع	دليل السلسلة
3	صامولة التثبيت	حاجز القضيب
4	برغي الضبط	يحدد مستوى شد السلسلة
5	غطاء حماية أمامي	يحمي الترس وقضيب السلسلة
6	قفل الأمان	يعمل كقفل يمنع بدء التشغيل
7	ذراع تشغيل	يتم الضغط عليه لتشغيل الأداة
8	غطاء حماية اليد	يحمي يد المشغل من خطر ملامسة السلسلة
9	شاشة	تشير إذا كانت الأداة موقدة أم مطفاة وتظهر البيانات على الحالة التشغيلية للأداة والبطارية.
10	زر "التشغيل/الإيقاف"	يشغل ويطفئ الآلة
11	المقبض	يتيح الإمساك بالمنتج
12	موصل البطارية	يتيح توصيل الأداة بالبطارية.
13	غطاء حماية السلسلة	تحمي المشغل من الارتدادات العكسية
14	واقى صدمات	يدعم مقص التقليم على الجذع أثناء الاستخدام
15	غطاء القضيب	غمد حماية السلسلة (في وضع التوقف المؤقت)
16	بطارية	تسمح بتشغيل الأداة
17	زعانف التحرير	تتيح إدخال/إخراج بطارية الأداة
18	شاحن البطاريات	يستخدم لشحن حتى ثلاث بطاريات في نفس الوقت
19	لمبات LED للتنبيه	تشير إلى حالة شحن البطاريات
20	موصلات إعادة الشحن	تتيح توصيل شاحن البطاريات بالبطارية
21	خزان الزيت	يحتوي على الزيت اللازم لتشحيم السلسلة والقضيب
22	غطاء مع مضخة	تتيح التشحيم اليدوي للسلسلة وتغلق خزان الزيت

3.4 ملحقات تشغيلية

تورد الفقرة التالية الملحقات التشغيلية، حال وجودها، التي يمكن توافرها مع المنتج. المكونات والعناصر التالي ذكرها تُعتبر من بين الملحقات التشغيلية المرفقة بالمنتج موضوع هذا الدليل:

- دليل إرشادي سريع،
- شهادة الضمان،
- إقرار المطابقة للمواصفات،
- طقم أدوات،
- مبرد شحذ لسلسلة القطع
- زجاجة سعة 60 مل لزيت التشحيم.

3.5 المواصفات العامة للتشغيل

نورد في الفقرة التالية وصفاً عاماً لطبيعة ومواصفات تشغيل هذا المنتج.

تعرض شاشة العرض على الأداة معلومات عن حالة مقص التقليم والبطارية. انظر الشكل أدناه.

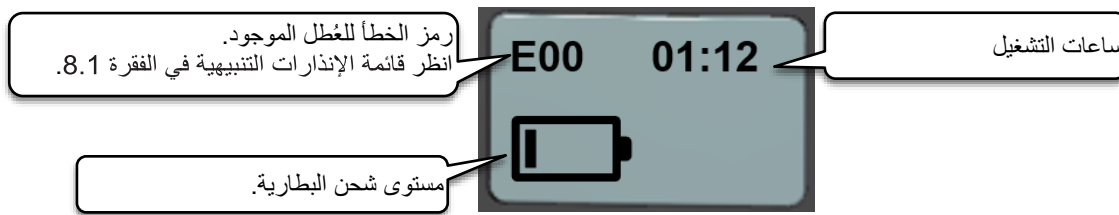

وصف الوظائف التشغيلية:

➤ **مفتاح تشغيل/إيقاف تشغيل مقص التقليم**
نورد فيما يلي الوظائف المتعلقة بزر التشغيل.

 **التشغيل:** بعد توصيل البطارية، تكون الشاشة مطفأة. يؤدي الضغط لفترة طويلة على زر التشغيل إلى تشغيل الشاشة، ويتم تأكيد ذلك من خلال إصدار صفارتى تنبيه.

 **الإطفاء:** عندما تكون الشاشة قيد التشغيل، يؤدي الضغط المطول على زر التشغيل إلى إيقاف تشغيل المقص، وهو ما يتم تأكيده من خلال انطفاء الشاشة.

➤ **سرعة التشغيل المتغيرة**
يتم تحقيق تغيير سرعة سلسلة التقليم بالضغط على ذراع التشغيل كما هو موضح أدناه.

A. اضغط على ذراع التشغيل لأسفل جزئياً للحصول على أقصى سرعة للسلسلة.

B. اضغط على ذراع التشغيل بالكامل للحصول على أقصى سرعة للسلسلة.



➤ **إيقاف التشغيل التلقائي**
عند تشغيل مقص التقليم في وضع التشغيل، يؤدي عدم تشغيل ذراع التشغيل لمدة 5 دقائق أو أكثر إلى إيقاف تشغيل المنتج تلقائياً.

3.6 استخدام البطاريات

يحتوي القسم التالي على معلومات عامة وإرشادات عامة يجب مراعاتها في جميع الأحوال للاستخدام الصحيح للبطاريات.



يمكن أن تنفجر بطاريات الليثيوم أيون أو تتسبب في نشوب حرائق أو توليد تأثيرات حرارية غير مرغوب فيها مثل "الانفلات الحراري (Termal Runaway)"، إذا تم تفكيكها، أو حدث ماس كهربائي في دانتها التشغيلية، أو تضررت، أو تم التعامل معها بشكل غير صحيح. لا تعرض البطاريات للماء أو النار أو درجات الحرارة العالية.

يمكن تشبيه البطارية بـ "خزان" يستمد منه المنتج المتصل به الطاقة الكهربائية اللازمة لتشغيله.



ملاحظة:

في هذا القسم يمكن استخدام مصطلح البطارية أو حزمة البطاريات بشكل مترادف.

تتألف البطارية من خلايا ليثيوم أيون تعتمد على كيمياء الليثيوم، مع وحدات متصلة على التوالي وتتضمن نظام إدارة وتحكم للكميات الرئيسية التي تشارك في الأداء المثالي للبطارية في دورات الشحن والتفريغ.

لقد أصبحت تكنولوجيا بطاريات الليثيوم أيون منتشرة على نطاق واسع للغاية وتستخدم بشكل متزايد في الأدوات ومعدات البستنة والعديد من التطبيقات الأخرى، وذلك لأنها يمكن أن تجمع سعة طاقة عالية في حزمة تشغيل مدمجة.

وبالتالي، فإن استخدام بطاريات الليثيوم أيون له فوائد عديدة، ولكنه ينطوي أيضًا على مواقف يجب أن تؤخذ دائمًا في الاعتبار، وذلك أيضًا في ضوء حقيقة أن تكنولوجيا بطاريات الليثيوم أيون تتطور باستمرار. وبالتالي، قد تكون البطاريات الأقدم ذات أداء أقل/أكثر خطورة:

- إما نتيجة لقدم/تهالك البطارية؛
- وإذا لم يتم مراعاة القواعد الأساسية المتعلقة بتخزين البطارية وإدارتها.

ترتبط الأسباب الرئيسية لخطورة بطاريات الليثيوم، إلى جانب التقادم، بالظواهر التالية:

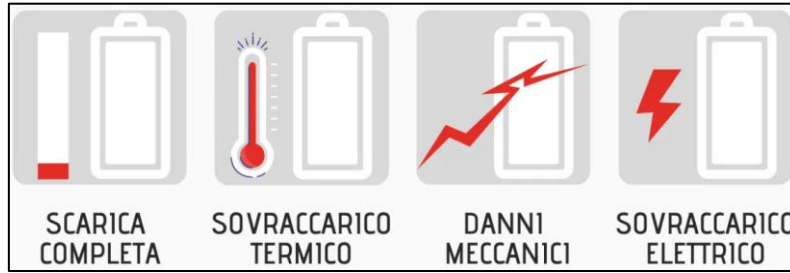

في ضوء إيجابيات بطاريات الليثيوم أيون وسليبيتها، فإنه من الجيد معرفة أن البطاريات لها دورة حياة محدودة منذ لحظة خروجها من المصنع، ومع ذلك، يمكن عمل شيء ما للحفاظ على كفاءتها لأطول فترة ممكنة.

على وجه التحديد، القواعد الأساسية لتحسين كفاءة البطارية هي كما يلي:

- يُنصح بإعادة الشحن بالكامل للمرة الأولى للحصول على أقصى سعة ممكنة.
- بعد ذلك، من الأفضل تجنب "إجهاد البطارية" بإعادة شحنها بشكل متكرر و/أو جزئي
- قم بإجراء دورة تفريغ كاملة، ومع ذلك، كل 30 دورة شحن/تفريغ كاملة
- تبقى بطارية الليثيوم أيون سليمة إذا تم استخدامها بشكل متكرر، لذلك يجب الحفاظ عليها في وضع "الجاهزية التشغيلية"
- إذا كنت تخطط لعدم استخدام البطاريات لفترة من الوقت، فمن الأفضل فصلها عن الجهاز وتخزينها في مكان معتدل الحرارة. تذكر أن كيمياء البطارية تتحلل (تتأكسد) بشكل أقل عندما تكون مشحونة بنسبة 40% تقريبًا؛ لذلك لا ينبغي تركها مفرغة تمامًا
- تذكر أن العدو الرئيسي لبطارية الليثيوم أيون هو الحرارة لأنها تجعلها تتقادم بشكل أسرع، كما أنها تخاطر بخلق مشاكل أخرى مثل الهروب الحراري. ولهذا الأسباب، يُقترح عدم تركها مع الجهاز أو في ضوء الشمس المباشر أو في البيئات الحارة بشكل خاص، وعندما تنتهي دورة الشحن، يجب فصلها عن الشاحن
- يُنصح بتنظيف أطراف التوصيل بشكل دوري بفرشاة ذات شعيرات بلاستيكية (مثل البولبيستر أو ما شابه) مع التأكد من أن شعيرات هذه الفرشاة ليست مصنوعة من مادة معدنية، وذلك لزيادة كفاءة أطراف التوصيل مع مرور الوقت
- اشحن البطاريات في بيئة تتراوح درجة حرارتها بين 0° مئوية (32° فهرنهايت) و 45° مئوية (113° فهرنهايت).



ملاحظة: كفاءة البطارية المقدرة بعد 500 دورة شحن هي 90%.

يُقترح أن يتم استبدال البطاريات المستخدمة بكثافة بعد 2-3 سنوات، وذلك أيضًا من أجل تحسين وظائف المعدات ببطاريات الليثيوم ذات التقنية الأحدث

انظر أيضًا، الفقرة 1.4، الجدول 1 قسم "تحذيرات ومحظورات خاصة للبطاريات"

سوء الاستخدام الخطير

- تجنب تعريض الآلة للأحمال الزائدة. لا يسمح نظام المنتج والبطارية بتفريغ الشحن أكثر من 80 في المائة، لذلك عندما تصدر إشارة صوتية ومرئية بانخفاض مستوى البطارية، يلزم إعادة شحنها
- لا تقم بتوصيل شواحن غير ملائمة أو محددة لهذه البطارية.
- لا تحاول إجراء عملية التوصيل بالقوة إذا كان الموصل معيباً أو متضرراً.
- لا تقم بإعادة شحن البطارية إذا كان هناك تلف ميكانيكي أو كهربائي واضح، أو عند وجود أي مواد (طين أو غيره) على أطراف التوصيل الخاصة بالبطارية و/أو في حالة دخول الماء فيها.
- يُحظر استخدام هذا المنتج إذا كانت درجة الحرارة المحيطة خارج الحدود المسموح بها.
- يُحظر استخدام البطارية لتشغيل منتجات أخرى.
- يُحظر فصل موصل البطارية أثناء تشغيل المنتج و/أو أثناء استخدامه و/أو أثناء مرحلة الشحن
- يُحظر ترك البطارية مكشوفة لعوامل الطقس و/أو مصادر الحرارة.
- تجنب تنظيف البطاريات برشات مياه عالية الضغط أو باستخدام فرش تنظيف ميكانيكية التي يمكن أن تتلف "هيكل البطارية ومكان تثبيتها" أو أطراف التوصيل،
- تجنب الصدمات الميكانيكية.



يجب الحفاظ على موصلات البطارية في حالة ممتازة في جميع الأوقات. في حالة البطارية للكسر، أو التلف، أو ظاهرة الأكسدة، أو تلف العزل، وما إلى ذلك، فلا بد حينها من استبدال البطارية بالكامل. لا تحاول القيام بأي إصلاحات مؤقتة ولا تقم بإجراء أي تعديلات قد تتسبب في حدوث ماس كهربائي خطير أو صدمات كهربائية.

توجيهات وتنبيهات إضافية

أعد شحن البطاريات فقط باستخدام الشواحن المحددة التي تحدده الشركة المصنّعة. قد يؤدي الشاحن المناسب لأحد أنواع حزم البطاريات إلى خطر نشوب حريق إذا تم استخدامه مع نوع آخر من حزم البطاريات.

لا تستخدم المنتجات إلا مع حزم مجموعة البطاريات المحددة خصيصاً لهذه المنتجات. قد يؤدي استخدام حزم مجموعة بطاريات أخرى غير تلك المحددة إلى خطر حدوث تلف أو حريق أو زيادة تقادم حزمة البطاريات نفسها.

عندما لا تكون البطارية قيد الاستخدام، يجب الاحتفاظ بها مفصولة/بعيدة عن الأشياء المحيطة الموجودة مثل قطع الورق، أو العملات المعدنية، أو المفاتيح أو الدبابيس/المثبتات، أو المسامير أو البراغي أو غيرها من الأشياء المعدنية الصغيرة التي يمكن أن تحدث اتصالاً بين أطراف توصيل البطارية. يمكن أن يتسبب وجود ماس كهربائي بين أطراف التوصيل في حدوث الإصابة بالحروق أو نشوب حريق.

في ظل بعض الظروف غير الطبيعية، يمكن أن تتسرب/تخرج السوائل الموجودة في البطارية، لذا يجب تجنب ملامسة الشخص و/أو أجزاء الجسم لى سوائل أو مواد تتسرب من البطارية. في حالة ملامسة هذه السوائل الخارجة من البطارية للعينين أو اليدين أو غيرهما من أجزاء الجسم، فيجب غسله بالماء والاتصال بالطبيب. يمكن للسوائل الخارجة من البطارية أن تسبب تهيجاً و/أو حروقاً للجلد وأجزاء الجسم.

لا تستخدم حزمة مجموعة بطارية أو أي آلات أو معدات في حالة تلفها أو تعديلها. قد تُظهر البطاريات التالفة أو المعدلة بعض العوارض أو التفاعلات التشغيلية غير المتوقعة، مما قد يؤدي إلى نشوب حريق أو انفجار أو خطر التعرض للإصابة/الأذى.

لا تعرض حزمة مجموعة البطارية للنار أو لدرجات حرارة مفرطة. قد يؤدي تعرض البطاريات للنار أو درجات حرارة أعلى من 80° مئوية (176° فهرنهايت) إلى حدوث انفجارات.

يُحظر تمامًا إصلاح/فتح البطارية نظراً لأن هذا المنتج مغلق بإحكام، فإنه يُحظر على أي شخص محاولة إصلاح أو استبدال أجزاء البطارية، وإلا سيكون هناك خطر التعرض للإصابة/الأذى، وخطر نشوب حريق، وصدمة كهربائية، وانفجار، ولامسة السوائل المسببة للتآكل، والتأثيرات الحرارية، إلخ.



انتبه!

إخراج البطارية من الخدمة لفترات طويلة
قبل إخراج البطارية من الخدمة لفترة طويلة (3 أشهر كحد أقصى) قم بإعادة شحنها بالكامل مع مراعاة حدود درجة الحرارة المحددة للتخزين والحفظ.



انتبه!

إعادة التشغيل بعد فترة طويلة من التوقف عن العمل
قبل معاودة استخدام البطارية، بعد فترة طويلة من عدم الاستخدام (أو بعد 3 أشهر من عدم الاستخدام) أعد شحنها بالكامل.

3.7 باستخدام شاحن البطاريات

يحتوي هذا القسم على معلومات عامة ووصفات يجب الالتزام بها في كل الأحوال، للاستخدام الصحيح للشاحن المرفق الذي تم توفيره والمخصص للاستخدام المهني فقط لشحن البطاريات المقدمة والمسموح بها.

يمكن أن يكون الشاحن مصدر خطر إذا تم التعامل معه بطريقة غير مناسبة من قبل موظفين غير مدربين أو إذا تم استخدامه بطريقة لا تتوافق مع اللوائح والقواعد ذات الصلة.

يمكن اعتبار الشاحن في حالة استخدام آمنة عند استيفاء الشروط التالية:

- الشاحن غير متضرر، وكابل التوصيل والقياس في حالة ممتازة.
- الشاحن نظيف وجاف.
- يتم إدخال البطاريات بالكامل في فتحات الشحن الخاصة بالشاحن.

قبل استخدام المنتج، قم بإجراء فحص سلامة لجميع أجزائه. في حالة العثور على أي مكونات متضررة أو مكسورة، لا تستخدم الشاحن واطلب إصلاح المنتج قبل استخدامه.

لا يجوز صيانة الشاحن وإصلاحه إلا من قبل موظفين معتمدين تم إرشادهم وتأهيلهم بشكل خاص للقيام بهذه العمليات وليكونوا على علم بالمخاطر التي ينطوي عليها هذا الإجراء.



خطر

في حالة تلف أو تضرر الشاحن:

- لا تلمس النقاط التي بها تلف أو تضرر.
- افصل قاييس التيار الكهربائي من المقبس.
- اتصل بفني كهربائي.

يجب ألا يُستخدم هذا المنتج من قِبل الأشخاص (بما فيهم الأطفال) ذوي القدرات البدنية أو الحسية أو العقلية المنخفضة أو الأشخاص الذين يفتقرون للخبرة والمعرفة اللازمين لاستخدام هذا المنتج.

يجب عدم استخدام الشاحن من قبل الأطفال أو الأشخاص غير القادرين على قراءة دليل التعليمات ذي الصلة وفهم محتوياته، إلا إذا كانوا تحت إشراف شخص مسؤول يمكنه ضمان الاستخدام الآمن لهذا المنتج.

قم بتشغيل شاحن البطارية في بيئة جافة محمية من المطر أو الجليد أو الثلج أو الرياح أو الرطوبة العالية وضمن حدود الظروف البيئية المسموح بها والمحددة في هذا الصدد.

يجب أن يكون مكان استخدام الشاحن نظيفاً وبارداً وجافاً وغير معرض للصقيع و/أو التعرض لأشعة الشمس المباشرة أو درجات حرارة غير طبيعية تتجاوز المسموح بها.

تأكد من أن المنطقة المحيطة بالشاحن جيدة التهوية.

درجة حرارة التخزين	0°+ مئوية إلى +50° مئوية
درجة الحرارة المحيطة أثناء الشحن	5°+ مئوية إلى +45° مئوية
درجة حرارة الاستخدام	0°+ مئوية إلى +45° مئوية

لا يُسمح باستخدام المنتج في ظروف أخرى غير تلك المذكورة في هذا الدليل. يرجى أيضاً الرجوع إلى الفقرة 4.7 للحصول على إرشادات حول بيئة التركيب والاستخدام.

لا تلمس كابل التوصيل وكابل التمديد وقاييس التيار الكهربائي الخاص به إلا بأيدي جافة، مع التأكد من عدم وجود أجزاء مبللة و/أو رطبة من الجسم أو المناطق المحيطة به والتي يمكن أن تشكل خطراً على سلامة الأشخاص.

قبل توصيل الشاحن بالتيار الكهربائي، تأكد من أن الشاحن يتوافق مع المؤشرات الموجودة على الشاحن (انظر الفقرة 2.2 "البيانات التقنية"). لمزيد من السلامة الكهربائية، يوصى بتوصيل الشاحن بمفتاح تفاضلي (30 مللي أمبير، 30 مللي ثانية).



انتبه!

أثناء الشحن، يمكن أن يتسبب الجهد الكهربائي غير الصحيح أو تردد التيار الكهربائي في حدوث جهد كهربائي زائد داخل الشاحن. قد يكون شاحن البطارية متضرراً أو به أعطال. تأكد من توافق جهد وتردد التيار الكهربائي مع المواصفات الموجودة على لوحة تصنيف الشاحن.

أبقِ الشاحن بعيداً عن مشابك الورق أو العملات المعدنية أو المفاتيح أو المسامير أو البراغي أو غيرها من الأجسام المعدنية الصغيرة (بما في ذلك برادة الحديد و/أو المعادن بشكل عام) التي قد تتسبب في حدوث اتصال بين البطارية أو ملامسات الشاحن. قد يؤدي حدوث ماس كهربائي بين البطارية أو ملامسات الشحن إلى حدوث الإصابة بحروق ونشوب حرائق.

يجب استخدام الشاحن على طاولة و/أو سطح مستوٍ بطريقة مستقرة وليس على مركبة أو عربة متحركة.

ضع الشاحن بطريقة لا يمكن معها سقوط البطارية التي تم إدخالها.

قم دائماً بإزالة البطارية من الشاحن بمجرد اكتمال عملية الشحن.

يمكن أن يؤدي استخدام شواحن البطاريات في استخدامات أخرى غير تلك المسموح بها إلى مواقف خطيرة.



خطر

إذا تم استخدام الشاحن المخصص لنوع واحد من البطاريات مع أنواع أخرى من البطاريات، فهناك خطر نشوب حريق و/أو انفجار يؤدي إلى إصابة خطيرة أو مميتة وتلف في الممتلكات و/أو الأشخاص.

يصف الجدول التالي مدلول الرموز المختلفة المستخدمة في هذا الدليل والتي يمكن أن تتواجد على شاحن البطاريات.

إن عدم التقيد أو الالتزام بالرموز وإشارات السلامة وعلامات الأمان التحذيرية يمكن أن يخلق مواقف وحالات خطيرة على سلامة الأشخاص والآلة نفسها مع إمكانية التعرض لإصابات خطيرة أو الموت و/أو تلفيات وأعطال للآلة نفسها.

الرمز	المدلول
	يشير إلى وجود خطر بنطوي على خطر الإصابة، حتى المميتة، لأفراد طاقم العمل و/أو الموظفين المسؤولين/المستخدمين. خطر التعرض للصعق الكهربائي و/أو الصدمة الكهربائية.
	معدات من الفئة الثانية - 5172-IEC-417 عزل مزدوج
	للاستخدام الداخلي فقط
	تيار مستمر - 5031-IEC-417
	تيار متردد - 5032-IEC-417
	مصهر كهربائي
	توصيل طرف التأريض الكهربائي الواقي - 5019-IEC-417
	وحدة المحول المفتاحي لقدرة المُرود (SMPS)
	محول أمان محمي ضد الماسات الكهربائية.
	علامة زائد: قطبية موجبة - 5005-IEC-417
	علامة ناقص: قطبية سالبة - 5006-IEC-417
	التخلص من المواد القابلة لإعادة التدوير
	وفقاً للتوجيه الأوروبي "الخاص بمخلفات الأجهزة والمعدات الكهربائية والإلكترونية (RAEE)" رقم 2012/19/UE فإنه إذا كان المنتج المُستَـرَى يحمل هذه العلامة فإن ذلك يعني أن هذا المنتج في نهاية عمره التشغيلي يجب جمعه بشكلٍ منفصلٍ عن النفايات العادية الأخرى. لا تتخلص من الأدوات الكهربائية والمعدات الإلكترونية والبطاريات عبر إلقائها مع النفايات المنزلية العادية.

سوء الاستخدام الخطير

- لا تستخدم المنتج ما لم يكن قد تم تركيبه بشكل صحيح وفقاً للوائح المعمول بها، مع أجهزة السلامة المناسبة لنوع التركيب.
- لا تستخدم المنتج في حالة حدوث عطل في مزود الطاقة أو في حالة وجود عيوب خطيرة في الصيانة أو بعد إجراء تعديلات أو تدخلات؛
- لا تستخدم المنتج لشحن بطاريات غير تلك المسموح بها؛
- لا تقم بتكديس عدة شواحن فوق بعضها أو تغطية الشاحن أثناء الاستخدام والشحن؛
- لا تستخدم المنتج في الهواء الطلق أو في غير الظروف البيئية المسموح بها؛
- لا تستخدم المنتج في حالات هطول المطر أو في البيئات الرطبة و/أو الأماكن الخارجية المكشوفة؛
- لا تقم بتشغيل الشاحن في بيئة مصنفة كلياً أو جزئياً على أنها بيئة خطيرة معرضة لنشوب الحرائق أو حدوث الانفجارات؛

- يُحظر استخدام الشاحن كقاعدة لسند الأشياء من أي نوع، كما يُحظر وجود أو عية تحتوي على سواثل بالقرب من الشاحن؛
- لا تقم بتغطية الشاحن أو وضع أي أشياء عليه؛
- لا تضع الشاحن على البطارية؛
- لا تقم بتغيير وظائف الشاحن ولا تحاول فتحه؛
- لا تدخل أي أشياء في فتحات الشاحن؛
- لا تقم بتوصيل أطراف التوصيل الكهربائية للشاحن بأجسام معدنية أو تتسبب في حدوث ماسات كهربائية.
- تأكد من عدم وجود شرر أو مصادر اشتعال بالقرب من البطارية؛ فإثناء الشحن، يمكن أن تنبعث من البطاريات غازات متفجرة؛
- لا تستخدم المنتج بما يخالف المتطلبات التنظيمية و/أو التشريعية أو تلك المنصوص عليها في هذا الدليل.

4. الأمان والسلامة

4.1 معلومات عامة

العميل هو المسؤول عن إرشاد أفراد طاقم العمل المسؤولين عن استخدام هذا المنتج بشأن مخاطر الإصابة، وأجهزة السلامة، والقواعد العامة المتعلقة بمنع الحوادث التي تحددها توجيهات الاتحاد الأوروبي وتشريعات الدولة التي يتم فيها استخدام هذا المنتج. يجب أن يكون أفراد طاقم العمل المسؤولين والمكلفون على دراية بخصائص هذا المنتج. يجب عليك أيضًا قراءة هذا الدليل بالكامل وجميع الكتيبات المشار إليها في الفصل 10 (المرفقات). يجب أن تتم عمليات التركيب والصيانة بواسطة فنيين متخصصين ومعتمدين ومؤهلين.



إن العبث بأي من مكونات وأجزاء هذه الآلة أو استبدالها بشكل خاطئ واستخدام ملحقات تشغيلية تغيير طريقة استخدام هذه الآلة واستخدام قطع غيار غير أصلية مختلفة عن تلك الموصى بها هي كلها أمور يمكن أن تعرض الأشخاص للإصابة.

يجب أن يتم تركيب المنتج وصيانته فقط بواسطة أفراد طاقم عمل مدربين ومؤهلين حسب الأصول، ولديهم المعرفة الفنية الكهربائية والميكانيكية والهوائية، وعلى دراية بأي لوائح سارية في موقع العمل أو البلد الذي يُستخدم فيه هذا المنتج.

4.2 التوجيهات التطبيقية والمعايير التقنية المرجعية

يتم تزويد كل آلة مخصصة للبلدان المدرجة في الاتحاد الأوروبي (EU)، أو في البلدان التي يربطها اتفاق بالاتحاد الأوروبي بشأن تشريعات المنتجات، بإقرار مطابقة وفقاً لتوجيه الأوروبي للآلات 2006/42/CE. هذه الآلة، وفقاً لما هو وارد في المرفق الرابع، خضعت من قبل الشركة المصنّعة لإجراء عملية فحص للتحقق من مطابقتها للمواصفات الأوروبية وتزويدها بشهادة مطابقة CE من النوعية المنصوص عليها في المرفق التاسع ذي الصلة، بالإضافة إلى عملية الفحص الداخلي حول سلامة العملية التصنيعية للمنتج وفقاً للمرفق الثامن من التوجيه المعياري الأوروبي 2006/42/CE.



في حالة توريد منتجات إلى مناطق خارج الاتحاد الأوروبي، ما لم يتم الاتفاق على خلاف ذلك تعاقدياً بين الأطراف، فإن شركة Campagnola S.r.l، لأغراض تتعلق بتصميم وتصنيع المنتج، تتوافق مع الأجزاء المطبقة وفقاً لأحدث ما توصلت إليه التكنولوجيا والمعايير القياسية ISO و IEC المطبقة من قبلها على المنتج.

تم تصميم هذا المنتج وتصنيعه واختباره تشغيلياً وفقاً لتوجيهات المعيارية الأوروبية التالية:

- التوجيه الأوروبي 2006/42/CE للآلات، بشأن تقريب وتنظيم قوانين وتشريعات الدول الأعضاء في الاتحاد الأوروبي فيما يتعلق بالآلات.
- التوجيه الأوروبي للتوافق الكهرومغناطيسي 2014/30/UE (للمنتجات التي تندرج تحته)
- التوجيه الأوروبي الخاص بالضوضاء CE-2005/88/CE/14/2000
- التوجيهات الأوروبية 2012/19/UE و 2011/65/UE
- قواعد المعايير الفنية والتقنية الواردة في شهادة المطابقة للمواصفات الأوروبية CE.

4.3 شهادة اعتماد المنتج

تُرفق الشهادات والوثائق التالية مع هذا المنتج:

- شهادة إعلان المطابقة للمواصفات الأوروبية بموجب التوجيه المعياري الأوروبي 2006/42/CE
- شهادة إعلان المطابقة للمواصفات الأوروبية بموجب التوجيه المعياري الأوروبي 2014/30/UE
- شهادة إعلان المطابقة للمواصفات الأوروبية بموجب التوجيه المعياري الأوروبي CE/14/2000 و CE/88/2005
- شهادة إعلان المطابقة للمواصفات الأوروبية بموجب التوجيه المعياري الأوروبي UE/19/2012 و UE/65/2011

> يحتوي هذا المنتج على لوحة بيانات تعريفية، كما هو مذكور في الفقرة 4.4

4.4 علامة المطابقة للمواصفات الأوروبية CE

- يتم إرفاق لوحة/ملصق تعريف CE على كل منتج (الشكل 2).
- موديل المنتج ورقم التصنيع التسلسلي الخاص به وسنة التصنيع هي بيانات مذكورة على لوحة البيانات التعريفية والمطابقة للمواصفات الأوروبية CE الخاصة بالشركة المصنعة والمثبتة على المنتج. لوحة البيانات التعريفية والمطابقة للمواصفات الأوروبية CE موضوعة على المعدة/الألة وتحمل البيانات والرموز التالي ذكرها:
- (1) علامة التوافق والمطابقة للمواصفات الأوروبية CE وفقاً للتوجيه الأوروبي 2006/42/CE.
 - (2) اسم الشركة وعنوان الشركة المصنعة/جهة التصنيع بالكامل.
 - (3) التوجيه الإجمالي لجميع أفراد طاقم العمل الموكل باستخدام و/أو صيانة الآلة بضرورة قراءة دليل إرشادات الاستخدام والصيانة.
 - (4) تصميم الأداة.
 - (5) نوع المنتج: تسمية النوع/رمز المبيعات.
 - (6) رقم التصنيع التسلسلي.
 - (7) سنة التصنيع، أي السنة التي انتهت فيها عملية تصنيع هذه الأداة.
 - (8) المعلومات المنصوص عليها وفقاً للأنحة الخاصة بنفايات الأجهزة الكهربائية والإلكترونية "RAEE" 2012/19/UE: يمكن للنفايات الكهربائية والإلكترونية أن تحتوي على مواد خطيرة على البيئة وعلى صحة الإنسان، لذلك يجب التخلص منها بعيداً عن النفايات المنزلية العادية من خلال نظام الجمع المنفصل للنفايات في مراكز الجمع المتخصصة.
 - (9) جهد التغذية الكهربائية للمنتج.

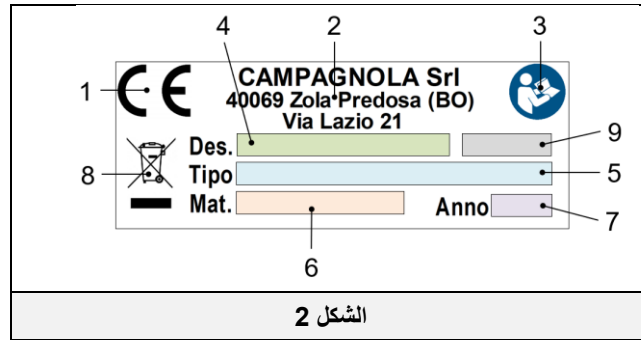

هام! 

من أجل تعريف الآلة وتحديد مواصفاتها بشكل واضح، يجب الإشارة إلى نوع هذه الآلة ورقم التصنيع التسلسلي الخاص بها وسنة الصنع المذكورة على لوحة البيانات التعريفية وذكر كافة هذه البيانات لكل طلب صيانة أو خدمة دعم فني أو قطع غيار مُرسل لشركة Campagnola Srl.

هام! 

علامة المطابقة للمواصفات الأوروبية CE فريدة ومتميزة وتفيد بمطابقة هذا المنتج لتوجيه الآلات الأوروبية ولباقي التوجيهات الأوروبية المطبقة في هذا الشأن بالنسبة للحالات المحددة والمذكورة في هذا الدليل.

في حالة الآلة/المنتج الذي يتكون من عدة أجزاء، يتم لصق لوحة/علامة CE على المنتج وعلامة تعريف على الوحدة المكونة (مثل ATRA.xxxx) لتحديد هذه الوحدة.

هام! 

من واجب العميل أن يتحقق من سلامة اللوحة/ملصق البيانات CE.

ينبغي على المستخدم الحرص على استبدال لوحة البيانات CE واللوحات التحذيرية التي بسبب تآكلها قد تُصبح غير مقروءة.

ممنوع منعاً باتاً إزالة اللوحات التحذيرية/لوحات البيانات الموجودة على المنتج.

تخلي الشركة المصنعة Campagnola S.r.l مسؤوليتها عن أمن وسلامة الآلة في حالة عدم الالتزام بهذا الحظر.

يتم وضع علامة المطابقة لمواصفات الأوروبية CE على المنتج كما هو موضح في الشكل التالي.

قد يؤدي استخدام مواد غير مناسبة أو غير محددة ضمن نطاق عمل المنتج إلى حدوث أضرار جسيمة لهذا المنتج والإضرار بوظائفه التشغيلية.

4.6 المناطق الخطرة

هذا المنتج موضوع هذا الدليل مخصص للاستخدام من قِبل أفراد طاقم عمل مؤهلين تم تدريبهم حسب الأصول على استخدام هذه المنتجات بالشكل الصحيح، والذين يعرفون المواقف/المشاكل المتعلقة باستخدام الآلات ذات الشفرات القاطعة في المجالات الزراعية والمهنية، والذين يعرفون الخصائص والمخاطر الموجودة في بيئة العمل ذات الصلة.

يتميز هذا المنتج موضوع هذا الدليل بمجموعات وأجزاء تشغيلية تُعتبر خطيرة إذا لم يتم التعامل معها بالنحو الصحيح. تمت حماية جميع المناطق التي تعتبر خطيرة بالأغطية والحواجز اللازمة باستثناء مناطق القطع والتقليم.

تظل مخاطر القطع والقص والتآكل قائمة فيما يتعلق بمنطقة القطع.

يوصى بالحفاظ على مسافة كافية من منطقة القطع والتقليم، وتحديد منطقة التشغيل بأسوار وحواجز في حالة وجود خطر من احتمال ملامسة أشخاص آخرين لمنطقة القطع والتقليم.

ومن أجل الحد من المخاطر في المناطق الخطرة، تم اتخاذ تدابير الوقاية والحماية الكافية ذات الصلة. التزم بالإرشادات والتوجيهات الإجرائية أو المتعلقة "بأدوات ومعدات الوقاية الشخصية أثناء العمل (PPE)" الموضحة في هذا الدليل.

4.7 الظروف البيئية لمكان الاستخدام

البيئة التي تم فيها تركيب هذا المنتج واستخدامه يجب أن تكون بيئة خارجية محمية من العوامل العدوانية، مثل الأبخرة المسببة للتآكل أو مصادر الحرارة الزائدة.

وما لم ينص على خلاف ذلك، فإن المنتج مخصص للاستخدام في الظروف البيئية التالية:

- مستوى ارتفاع أقل من 1000 متر فوق مستوى سطح البحر.
 - درجة حرارة محيطية بين 5° و 45° مئوية. (متوسط الحرارة 24 ساعة => عند 35° مئوية)
 - مستوى رطوبة نسبية من 30% إلى 85% دون تكثفات.
 - درجة الحرارة المادة، إذا كان ذلك مطبقاً، > 45° مئوية.
- لا يُسمح باستخدام هذا المنتج وأنظمة التحكم الخاصة به في ظروف بيئية غير تلك المذكورة أعلاه.

وعلى وجه الخصوص، يجب ألا تكون بيئة التثبيت والاستخدام معرضة لما يلي:

- . التعرض للأبخرة المسببة للتآكل.
- . التعرض للرطوبة الزائدة (أعلى من 80%) والتغيرات السريعة في الرطوبة؛
- . التعرض للأتربة الزائدة؛
- . التعرض للأتربة الكاشطة؛
- . التعرض للأبخرة الزيتية؛
- . التعرض للغبار المتفجر و/أو مخاليط الغازات؛
- . التعرض للهواء المالح؛
- . التعرض لاهتزازات أو الاصطدامات أو الصدمات غير الطبيعية،
- . التعرض للطقس السيئ خارج الحدود المسموح بها أو التعرض لتساقط قطرات الماء؛
- . التعرض للتغيرات العالية أو السريعة في درجات الحرارة (أكبر من 5K/h)
- . وجود إشعاعات نووية

ملاحظة: بالنسبة لظروف التشغيل المحيطة للبطارية (بقابس توصيل plug-in)، يُرجى الرجوع أيضاً إلى المتطلبات الواردة في القسم 3.6.

4.8 الاهتزازات

صُمم هذا المنتج وتم تصنيعه بطريقة تقلل من المخاطر الناجمة عن الاهتزازات التي ينقلها إلى الحد الأدنى.

الاهتزازات الناتجة عن هذا المنتج، اعتماداً على طريقة الاستخدام، ووفقاً للمعلومات المقدمة وبما يتوافق مع اللوائح الحالية، لا تشكل خطورة على صحة المشغل.

القيم المتعلقة بمستوى الاهتزازات يتم التعبير عنها بوحدة م/ث² في الفقرة 2.2 في قسم البيانات الفنية بهذا الدليل.



انتبه

لا يمكن أن يحدث الاهتزاز المفرط إلا بسبب عطل ميكانيكي، وفي هذه الحالات يجب التوقف عن استخدام المنتج بالإضافة إلى الإبلاغ عن ذلك على الفور وإزالة الأسباب التي أدت إليه، وذلك حتى لا يعرض سلامة المنتج والموظفين المسؤولين عن تشغيله وصيانته للخطر.

4.9 الضوضاء التشغيلية

تم إجراء قياسات الضوضاء التشغيلية وفقاً لما هو محدد ومنصوص عليه في التوجيه المعياري الأوروبي 3744 EN ISO للضوضاء التشغيلية والمعايير اللاحقة ذات الصلة.

هذا المنتج غير مزود بمصاص وعازل للصوت.

القيم المتعلقة بمستوى الضوضاء التشغيلية يتم التعبير عنها بوحدة الديسيبل (A) في الفقرة 2.2 من قسم البيانات التقنية بهذا الدليل.

يتم وضع مستوى طاقة الصوت، بالنسبة للمنتجات التي تندرج تحت توجيه الضوضاء، على المنتج نفسه بطريقة مرئية ومقروءة

يلزم استخدام أدوات وأجهزة الحماية الشخصية المضادة للضوضاء (واقيات الأذن) لأفراد طاقم العمل المتواجدين بالقرب من المنتج أو أثناء أنشطة الصيانة أثناء تشغيله.

المستخدم هو المسؤول عن اتخاذ تدابير الوقاية والحماية اللاحقة، وفقاً لتشريعات الدولة التي يتم استخدام المنتج فيها.



انتبه

المستخدم هو المسؤول عن إجراء تقييم مخاطر الضوضاء التشغيلية في بيئة العمل وتطبيق إجراءات الوقاية والحماية اللاحقة، وفقاً لتشريعات الدولة التي يتم استخدام المنتج فيها.



خطر

عند الوقوف بالقرب من المنتج، أو أثناء عمليات ضبطه، يصبح من الضروري استخدام أجهزة حماية السمع. من الضروري استخدام سماعات الرأس التي تعمل على تقليل الضوضاء لجميع الموظفين المسؤولين الذين يعملون على المنتج لكل من الدورة الوظيفية وأغراض الصيانة.

4.10 التخلص من المواد المنتهية الاستعمال

هذه الآلة، بعد تركيبها/تجميعها للتشغيل العادي، لا تسبب تلوثاً للبيئة، ولكن أثناء فترة الاستخدام بأكملها تنتج عنها بعض أنواع من النفايات أو المستهلكات في حالات محددة (مثل شحم/زيت تشحيم الأجزاء الميكانيكية) التي تتطلب عملية التخلص مناسبة.

للتخلص من هذه المواد توجد في كل بلد لوائح محددة لحماية البيئة. من التزامات العميل أن يكون على علم بالقوانين السارية في بلده، والعمل مع الامتثال لهذه القوانين وفقاً للإرشادات المبينة على لوحات بيانات المنتجات المستخدمة.



انتبه!

نذكركم بضرورة الامتثال للقوانين المعمول بها فيما يتعلق بالتخلص من الزيوت المعدنية و/أو المنتجات التي لامستها.



انتبه!

يمكن العثور على مزيد من المعلومات حول كيفية التصرف في الزيوت وغيرها من المواد في بطاقة بيانات السلامة الخاصة بالمواد نفسها.

التخلص من النفايات السامة أثناء الحصاد والنقل، والمعالجة (المقصود بها عملية التحويل المطلوبة لاسترداد المواد الخام)، فضلاً عن الإلقاء والتفريغ على الأرض تشكل أنشطة تمس المصلحة العامة، وتظل رهنا بالتقيد بالمبادئ التالية:

- ينبغي تجنب أي ضرر أو خطر على الصحة والسلامة والأمن للمجتمع والفرد.
- يجب ضمان الامتثال لمتطلبات النظافة وتجنب أي خطر من تلوث الهواء والماء، والتربة وباطن الأرض.
- يجب الترويج لأنظمة إعادة استخدام وتدوير المواد والطاقة، مع مراعاة المعايير الاقتصادية ومعايير الكفاءة.

4.11 مبادئ توجيهية بشأن النفايات الخاصة

تعتبر النفايات الناتجة عن العمليات الصناعية والمواد الناجمة عن عمليات تكهين الأجهزة والآلات المتدهورة والعتيقة من المخلفات الخاصة. فيما يخص التخلص من النفايات الخاصة، بما في ذلك السامة والخطرة، يُطلب من منتجي النفايات تسليم هذه النفايات إما مباشرة أو من خلال الهيئات المصرح لها لأولئك الذين يقومون بإدارة الخدمة العامة بإبرام اتفاق خاص معها.

كل بلد/بلدية مطلوب منها توفير كافة المعلومات المتاحة حول التخلص من النفايات في أرضها.



سوء التخلص من المنتج من قبل صاحبه يعني تطبيق العقوبات الإدارية المنصوص عليها في الأنظمة الحالية.

معلومات مهمة للمستخدم وفقاً للتوجيه المعياري الأوروبي، توجيه مخلفات الأجهزة والمعدات الكهربائية والإلكترونية "RAEE" 2012/19/UE (الذي يلغي التوجيه 2002/96/CE والتوجيه 2003/108/CE) بشأن نفايات المعدات الكهربائية والإلكترونية.



وفقاً للتوجيه الأوروبي "الخاص بمخلفات الأجهزة والمعدات الكهربائية والإلكترونية (RAEE)" رقم 2012/19/UE فإنه إذا كان المنتج المشتري يحمل علامة صندوق قمامة على عجلات عليها علامة متقاطعة فإن ذلك يعني أن المنتج في نهاية عمره التشغيلي يجب جمعه بشكل منفصلٍ عن النفايات العادية الأخرى.

يتم تنظيم وإدارة عملية الجمع المنفصل لهذه الأجهزة/المكونات في نهاية عمرها التشغيلي من قبل الشركة المصنّعة. لذلك يجب على المستخدم الذي يرغب في التخلص من هذا المنتج الاتصال بالشركة المصنّعة وإتباع النظام الذي تحدده هذه الشركة للسماح بالجمع المنفصل للأجهزة عقب انتهاء عمره التشغيلي. تساهم عملية الجمع المنفصل للنفايات والأجهزة القديمة هذه، من أجل إعادة تدويرها ومعالجتها والتخلص منها بشكل متوافق بيئياً، في تجنب الآثار السلبية المحتملة على البيئة وعلى الصحة كما تشجع على توسيع عملية إعادة تدوير المواد التي تتكون منها هذه الأجهزة والمنتجات.



في حالة عدم وجود رمز صندوق القمامة الذي عليه علامة متقاطعة فإن ذلك يعني أن عملية التخلص من هذا المنتج ليست مسؤولية الشركة المصنّعة. وفي هذه الحالة يتم دائماً تطبيق اللوائح السارية بشأن التخلص من النفايات.

4.11.1 البطاريات

عملاً بالمرسوم التشريعي 2008/188 المخصص لتطبيق وتنفيذ التوجيه المعياري الأوروبي EC/66/2006 في إيطاليا بشأن 2006/66/CE البطاريات/حزم البطاريات والنفايات ذات الصلة.

يشير رمز صندوق القمامة الذي عليه علامة "X" الموضوع على البطاريات أو على علبة التغليف إلى أن هذه البطاريات، عند انتهاء عمرها التشغيلي، يجب التخلص منها بشكل منفصل عن باقي النفايات العادية الأخرى وذلك للسماح بالتعامل معها بشكل مناسب وإعادة تدويرها. لذلك يجب على المستخدم إعادة المعدات المنتهية الصلاحية أو المراد التخلص منها مجاناً إلى مراكز التجميع المنفصلة البلدية المناسبة للنفايات الكهربائية والإلكترونية، أو إعادتها إلى بائع التجزئة.

بالإضافة إلى الرمز المذكور أعلاه، فإنه يتم تمييز البطاريات ومراكز الطاقة والبطاريات الأزرار التي تحتوي على أكثر من 0,0005 في المائة من الزئبق (الرمز الكيميائي Hg)، أو أكثر من 0,002 في المائة من الكاديوم (الرمز الكيميائي Cd) أو أكثر من 0,004 في المائة من الرصاص (الرمز الكيميائي Pb) بالرمز الكيميائي للمعدن المعني.

تساهم عملية الجمع المنفصل للبطاريات في نهاية عمرها التشغيلي الافتراضي في تجنب الآثار السلبية المحتملة لهذه البطاريات ومكوناتها على البيئة وعلى الصحة، حيث يعزز ذلك الأمر عمليات إعادة تدوير هذه الأدوات التشغيلية ومعالجتها والتخلص منها بشكل متوافق بيئياً، ويشجع على توسيع عملية إعادة تدوير المواد التي تتكون منها هذه البطاريات بالشكل الصحيح.

يؤدي التخلص غير المصرح به من البطاريات ومراكز تخزين الطاقة من قبل المستخدم إلى تطبيق عقوبات على هذا المستخدم وفقاً للقانونية الحالية. في حالة وجود بطارية في "الجهاز"، وحيث يمكن للمستخدم إزالة البطارية بسهولة، فإنه يُرجى ملاحظة أنه من المتطلبات الإلزامية للائحة للتشريعات الحالية عدم التخلص من البطارية كنفايات بلدية عادية (التوجيه الأوروبي المعياري EC/66/2006)، حيث تخضع هذه البطاريات للجمع المنفصل لتجنب الإضرار بالبيئة.

لذلك يجب على المستخدم إعادة البطارية المستهلكة مجاناً إلى مراكز التجميع المنفصلة البلدية المناسبة للنفايات الكهربائية والإلكترونية، أو التخلص منها في الحاويات المتوفرة في نقاط البيع.

4.12 أدوات الأمان والسلامة المطبقة على المنتج

هذا المنتج يحتوي على أجهزة وأدوات الأمان والسلامة التالية.

أدوات الأمان والسلامة الموجودة على المنتج
أدوات الحماية الثابتة
أغطية وأدوات حماية قابلة للإزالة
الجهاز ضد بدء التشغيل العرضي عن غير قصد

4.12.1 أدوات الحماية الثابتة

تتكون أدوات الحماية الثابتة من واقبات و/أو أغطية ثابتة مثبتة على المنتج، والتي لها وظيفة منع الوصول إلى الأجزاء الداخلية أو الأجزاء المتحركة أثناء دورة التشغيل. مع استبعاد منطقة شفرة القطع حيث لا توجد حماية ممكنة بسبب الوظيفة المحددة لهذه المعدات. تقع أدوات الحماية الثابتة هذه في مناطق يقتصر الدخول إليها فقط على حالات وأوقات الصيانة، وتتطلب أدوات محددة لإزالتها عن أماكنها. أدوات الحماية الثابتة هي الأغطية الواقية لميكانيكا تحريك المنتج، والتي تشمل أيضًا حماية ذراع التشغيل ضد التنشيط غير المقصود للمنتج (الصدّات، سقوط المنتج، إلخ)



خطر

يمنع منعاً باتاً تشغيل المنتج، بعد الصيانة، دون استعادة عمل أدوات ووسائل الحماية الثابتة بشكل صحيح، وكذلك يُحظر استخدام المنتج بدونها. يُمنع منعاً باتاً إجراء أي تعديلات أو تغييرات على المنتج، أو محاولة العبث بأي وسيلة على أدوات الحماية الثابتة عن طريق استغلال الممرات غير المباشرة المحتملة بسبب فشل أو تغيير موضع الحماية بشكل جزئي أو في حالة عدم إعادة جميع براغي التثبيت كما هو متصور في الأصل من قبل الشركة المصنّعة.

ملحوظة

تحقق بشكل دوري من سلامة الأغطية وأدوات الحماية الثابتة وأدوات التثبيت الخاصة بها، مع إيلاء اهتمام خاص لأغطية الحماية المستخدمة لحماية الأماكن التي توجد فيها آليات تحريك وتشغيل المنتج.

4.12.2 أغطية وأدوات حماية قابلة للإزالة

تتكون أغطية وأدوات الحماية القابلة للإزالة من غطاء للشفرة/غطاء للقضيب وتتمثل وظيفته في منع ملامسة السلسلة/رأس التقطيع خلال جميع الظروف عندما لا يكون المنتج قيد الاستخدام.



خطر

من المتطلبات الإلزامية لجميع العاملين وضع الغلاف الواقي دائماً على السلسلة/رأس القطع في جميع الظروف/الأنشطة عند عدم استخدام المنتج. وعلى وجه التحديد، من الضروري أن يكون غطاء الحماية موجوداً في جميع ظروف المناولة والتحرك والتخزين والصيانة (باستثناء استبدال و/أو عملية ضبط مستوى شد سلسلة التقطيع)، إلخ.

ملحوظة

تحقق دورياً من سلامة حافظة الشفرة وإذا كانت متضررة أو لم تعد فعالة، فيجب استبدالها فوراً.

4.12.3 الجهاز ضد بدء التشغيل العرضي عن غير قصد

تم تزويد هذا المنتج بجهاز أمان ضد بدء التشغيل العرضي غير المقصود يُسمى "قفل الأمان" (6)، والذي يتكون من زر أحمر يعمل كقفل لبدء التشغيل ويتم تشغيله تلقائياً عند تحرير ذراع التشغيل (7). وذلك لمنع بدء تشغيل السلسلة في حالة حدوث اصطدام عرضي بالآلة.

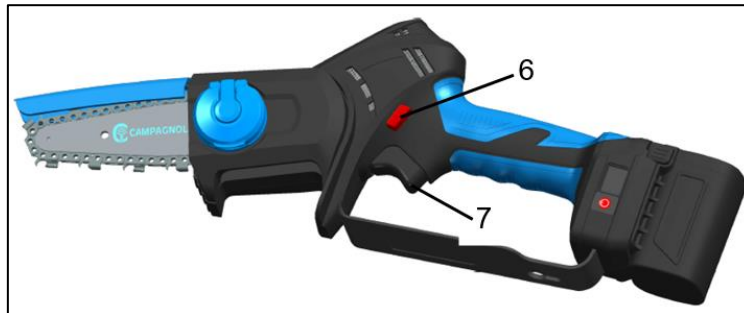

ملحوظة

تحقق دورياً وقبل كل استخدام من الأداء التشغيلي الصحيح لجهاز منع بدء التشغيل العرضي.

4.13 الأخطار المتبقية

جرى تقييم جميع المناطق والأجزاء المعرضة أو المسببة للخطر في مرحلة تصميم هذه الآلة، ثم تم اتخاذ جميع التدابير والاحتياطات الضرورية لتحاكي هذه المخاطر سواء التي قد تُصيب الأشخاص أو الآلة نفسها، كما سبق توضيحه في الفقرات الثابتة.



انتبه

تحقق بشكل دوري من تشغيل جميع أدوات ومعدات وأجهزة الأمان والسلامة. لا تُزل أجهزة وأدوات الحماية الثابتة أو المتحركة. لا تقم بإدخال أجسام أو أدوات غريبة في منطقة التشغيل والعمل والصيانة للمنتج.

وعلى الرغم من أن المنتج مزود بأنظمة السلامة المذكورة أعلاه، إلا أنه لا تزال هناك بعض المخاطر التي لا يمكن القضاء عليها، ولكن يمكن تقليلها من خلال الإجراءات التصحيحية التي يتخذها المستخدم النهائي ومن خلال أساليب التشغيل الصحيحة الإلزامية لأي شخص يعمل على المنتج.

نورد فيما يلي ملخصًا للمخاطر المتبقية ذات الصلة بالمنتج أثناء التشغيل العادي، وأثناء عمليات الضبط، والإعداد، والصيانة، والتنظيف.

4.13.1 خطر الاصطدام والسحق

لا تدخل إلى الأجزاء المتحركة في المنتج.

هذا خطر موجود في حالة إزالة وسائل الحماية الموجودة على المنتج.

خطر سقوط مكونات المنتج إذا لم يتم تأمين تثبيتها بالشكل الصحيح مثل البطارية.

4.13.2 بتر الأيدي والأطراف

يمكن أن يحدث خطر بتر الأيدي والأطراف، بشكل أساسي، نتيجة اقتراب المشغل من الشفرات بأجزاء من جسمه. يبقى الخطر نفسه أيضًا عند إزالة أغطية الحماية الموجودة على الأجزاء المتحركة في المنتج.

قبل تشغيل المنتج، تأكد من عدم وجود أعمال صيانة قيد التنفيذ عليه قبل تشغيله.



انتبه

يُحظر تمامًا إزالة أغطية الحماية أو فتح أجزاء المنتج المزودة بأغطية أو فتحات فحص مزودة ببراعي، دون إيقاف المنتج أولاً وإزالة جميع مصادر الطاقة الخاصة به.



انتبه

يحظر تمامًا التعامل مع الشفرات أو تخزينها أو صيانتها وهي مفتوحة، وإلا سيكون هناك خطر التعرض للقطع أو البتر.

يحظر تمامًا الاقتراب من الشفرات باليدين أو بأجزاء أخرى من الجسم. من الإلزامي في جميع ظروف عدم الاستخدام التأكد من أن الشفرات مغلقة وعليها غطاء الحماية والوقائية المحدد لها. لا تتحمل الشركة المصنعة أي مسؤولية في حالة عدم الامتثال لهذا الشرط.

4.13.3 خطر نشوب حريق

في حالة وجود حالات أعطال أو خلل في التشغيل، تكون المادة البلاستيكية المستخدمة (مثل أغلفة الحماية والكابلات الكهربائية) ذاتية الإطفاء وتتوافق مع اللوائح الحالية ذات الصلة.

هذا المنتج، كونه منتجًا معمولاً يتم حمله و/أو تشغيله يدويًا، غير مزود بنظام وقاية من الحرائق خاص به.

- يجب على العميل/المستخدم تقييم مدى الحاجة إلى نظام مناسب للوقاية من الحرائق بما يتوافق مع لوائح السلامة والوقاية من الحرائق المعمول بها في بلد المستخدم واللوائح الداخلية للموقع/المصنع.
- لا تستخدم اللهب المكشوف أو الدخان بالقرب من المنتج أثناء تشغيله و/أو صيانتها.



خطر

في حالة نشوب حريق، أوقف المنتج دائمًا عن العمل وافصل جميع مصادر الطاقة.

4.13.4 الأجواء المعرضة للانفجار:



انتبه

هذا المنتج غير ملائم للاستخدام في الأماكن والبيئات القابلة للانفجار أو المصنفة على أنها مناطق خطورة.

- يحظر تمامًا استخدامها في أجواء انفجارية ولو حتى بشكل جزئي.

هذا المنتج غير ملائم بالتالي للعمل والاستخدام في البيئات والأماكن التالية:

- الانفجارية ولو حتى بشكل جزئي
 - المصنفة على أنها معرضة لخطر الحريق أو الانفجار
 - التي تنطوي على أجواء مسببة للتآكل
 - التي توجد بها غازات و/أو أغبرة مصنفة
 - التي تنطوي على خطر نشوب حرائق ناجمة عن أي مواد أو مصادر اشتعال
- يحظر تمامًا استخدام الآلة في جميع البيئات المذكورة أعلاه.

4.13.5 خطر الإصابة بالعمى

خطر موجود في جميع مراحل الاستخدام وفي عمليات الصيانة والتنظيف.

- أثناء التشغيل بالمنتج، يُمنع تمامًا الوقوف بالقرب من رأس التقليم لتجنب التعرض للأشياء والشظايا المنقذفة والمتطايرة أثناء العمل.
- في مرحلة استخدام المنتج وتنظيفه، يجب على أفراد طاقم العمل ارتداء نظارات الحماية المناسبة.



انتبه!

استخدام نظارات حماية العينين وأدوات حماية الوجه أمر إلزامي.

4.13.6 خطر السقوط، وتقاذف وتطاير الأشياء

- تجنب ترك أدوات العمل والأشياء دون مراقبة، ولو مؤقتًا، لتجنب تعرضها للسقوط أو التطاير والانقذاف
- أثناء أنشطة الاستخدام و/أو الصيانة، تجنب توجيه رأس التقليم نحو الآخرين أو نحوك لتجنب خطر التعرض لتطاير وانقذاف بقايا العمل أو المعالجة و/أو مواد التشحيم.
- أثناء أعمال التقليم، قد يكون هناك خطر سقوط و/أو تطاير الفروع والأغصان التي يتم تقليمها (قطعًا أو حصادًا).



انتبه

يعد استخدام حماية الوجه (الشاشة الواقية) وحماية الجسم أمرًا إلزاميًا لجميع أفراد طاقم العمل المختصين بعمليات التشغيل والصيانة.

4.13.7 خطر الانزلاق

أي تسرب لمواد التشحيم بسبب تشحيم الشفرات يمكن أن يتسبب في انزلاق وسقوط الأشخاص والعمال المسؤولين عن عمليات الاستخدام والتشغيل. إنه خطر موجود أيضًا في حالة عدم الالتزام بمتطلبات/شروط الاستخدام.

لتجنب خطر التعرض للانزلاق، يُوصى باستخدام الآلة من الأرض فقط في وضع ثابت وآمن وهذا من شأنه أن يضمن توازنًا مثاليًا ومستقرًا أثناء عمليات الاستخدام والتحرك.



انتبه!

ارتد أحذية مضادة للانزلاق في هذه المناطق وحافظ على نظافتها دائمًا. قم بإجراء عمليات فحص دورية حسب طبيعة الاستخدام.

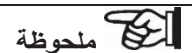

ملحوظة

لا يتم أخذ كافة ظروف موقع العمل (المنحدرات، وطبيعة الأسطح، وما إلى ذلك) في الاعتبار عند تقييم وإحصاء هذه المخاطر، لذلك يرجى الرجوع إلى الفقرتين 3.1 و 3.2 للاطلاع على المتطلبات الإضافية المقدمة، مع تذكر أنه تقع على عاتق المستخدم مسؤولية إجراء تقييم المخاطر الموجودة والمتعلقة بظروف العمل والشروط الصحيحة لاستخدام المنتج.

4.13.8 خطر التعرض لظاهرة الضرب بالسوط

- كن حذرًا من الحركات الارتدادية والتصاعدية الناتجة عن الأدوات أثناء عمليات التقليم. يمكن للارتدادات العكسية أن تسبب فقدان شديد في التوازن مما يفقدك القدرة على التحكم في المنتج.
- انتبه جيدًا عند قطع الفروع المشدودة لأنه يمكن أن تسبب فقدانك للقدرة على التحكم في الأداة في حالة تعرضك لقوة ارتداد هذه الفروع والأغصان.

4.13.9 خطر التعثر والعرقلة

- التخزين غير المرتب للمواد بمختلف أنواعها يمكن أن يسبب خطر التعثر والعرقلة والإغلاق الكلي أو الجزئي لمخارج الهروب عند الضرورة.
- اضمن بقاء أماكن العمل والتنقل وممرات الهروب والنجاة حرة خالية من أية عقبات وذلك تنفيذًا للوائح والقوانين السارية.

4.13.10 أعطال دوائر التشغيل

- بسبب الأعطال المحتملة، يُمكن لدوائر/مكونات التحكم وتلك الخاصة بأمور الأمان والسلامة، وتلك الخاصة بالتغذية التشغيلية أن تفقد جزءًا من كفاءتها مع انخفاض مستوى الأمان.
- قم بإجراء فحوصات دورية للتحقق من سلامة حالة تشغيل الأجهزة/المكونات الموجودة على المنتج وجميع التوصيلات

4.13.11 خطر صواعق البرق والرعد

- نظرًا لأن هذه الآلة تعمل يدويًا وتستخدم في الهواء الطلق/الخارج، فإنها غير مجهزة بحماية من مخاطر صواعق البرق والرعد.
- يجب إبلاغ طاقم العمل الموكل باستخدام الآلة عن أنشطة الصيانة والتأكد من أنهم مدربون بالشكل المناسب على القيام بالنشاط، فضلاً عن إدراكهم للمخاطر المتبقية الموجودة.
- يُمنع القيام بأي نشاط في حالة الظروف الجوية السيئة (خطر البرق أو العواصف الرعدية).

4.13.12 خطر الإصابة بالحروق/الحرق

- في منطقة القطع، هناك خطر محتمل لحدوث حروق في حالة عدم وجود تشحيم أو عدم كفايته.
- أبلغ الموظفين المسؤولين عن صيانة المنتج أو استخدامه بهذا الأمر.
- ادخل إلى هذه المناطق فقط بعد الانتظار أولاً حتى تبرد الأجزاء والمكونات الموجودة في هذه المناطق، ويجب هنا ارتداء قفازات مناسبة للحماية من درجة الحرارة، مع توخي الحذر الشديد أثناء هذه العمليات.

4.14 وصف الأخطار الإضافية لاستخدام الآلة



خطر

- لا تستخدم الآلة إذا كانت معطلة، أو ليست مضبوطة بشكل صحيح أو لم يتم تجميعها بالكامل.
- لا تستخدم الآلة الكهربائية في حالة عدم عمل الزر On/Off (تشغيل/إيقاف) بالشكل الصحيح.
- لا تستخدم الآلة أثناء العمل على سلم أو على سقالة أو على طابق بخلاف الطابق الأرضي و/أو على مستوى غير مستقر.
- لا تستخدم المنتج بالقرب من الأسلاك والكابلات الكهربائية
- احرص على الانتباه لأقصى درجة ممكنة أثناء القيام بالأنشطة التي تعتمد في القيام بها على المنطق السليم لتقييم الظروف المحيطة واحترام لوائح السلامة المطبقة عند استخدام المنتج.
- لا تلمس أي جزء من الأجزاء المتحركة في الآلة، كما يمنع إجراء أي عمليات صيانة (العادية و/أو غير العادية) للأجزاء المتحركة أثناء عملها. من الضروري إزالة مصدر الطاقة التشغيلية الكهربائية قبل القيام بأي نشاط صيانة على الآلة.
- لا تستخدم البنزين أو المذيبات أو غيرها من المنتجات القابلة للاشتعال لتنظيف الأداة أو غسلها.
- لا يعبث مطلقاً بأجهزة الحماية والقيادة والتحكم والسلامة الخاصة بالمنتج و/أو تعديلها و/أو تجاوزها.



خطر

- قبل تشغيل الآلة، تأكد من عدم ملامسة سلسلة القطع و/أو رأس القطع لأجسام خارجية.
- قف في وضعية عمل ثابتة وأمنة تضمن تحقيق التوازن التام (على سبيل المثال فوق أسطح مستوية وجافة).
- استخدم المنتج والملحقات التشغيلية وما إلى ذلك بما يتوافق مع الإرشادات الواردة في هذا الدليل مع الحرص على توافر ظروف العمل والتشغيل المواتية للقيام بالأعمال المطابقة لوظيفة هذا المنتج.
- قبل كل استخدام، تحقق دائماً من عمل أنظمة السلامة والتحكم والمراقبة بكامل كفاءتها.
- أمسك المنتج بإحكام باستخدام اليد الأكثر ملاءمة للمشغل، مع ضمان قبضة محكمة مع وضع ثلاثة أصابع والإبهام على المقبض والسبابة جاهزة لتشغيل ذراع التشغيل.
- انتبه بشكل خاص للمقبض، الذي يجب أن يكون دائماً جافاً ونظيفاً (بقايا الآلات والزيوت وغيرها) باستخدام معدات الوقاية الشخصية المتوفرة.
- يجب الانتباه بشدة وحذر عند قص الشجيرات الصغيرة والأغصان الصغيرة الحجم لأن المادة اللينة قد تتشابك في سلسلة الأداة وقد يتم قذفها في اتجاه المشغل الأمر الذي قد يفقده توازنه (لذلك يجب دائماً استخدام أدوات ومعدات الوقاية الشخصية أثناء العمل لحماية الوجه).
- انتبه جيداً للارتدادات العكسية وإلى الحركات المفاجئة للقضيب تجاه الأعلى. يمكن للارتدادات العكسية أن تسبب فقدان شديد في التوازن مما يفقد القدرة على التحكم في المنتج.
- انتبه جيداً عند قطع الفروع المشدودة لأنه يمكن أن تسبب فقدانك للقدرة على التحكم في الأداة في حالة تعرضك لقوة ارتداد هذه الفروع والأغصان.
- قم بعمليات القطع مع المحافظة على المحرك دائماً على السرعة العالية.
- قم بإزالة أية مفاتيح ضبط قبل تشغيل الآلة.
- أثناء مراحل العمل وعند ملامسة أشياء صلبة يمكن للسلسلة أن تصدر الشرار. يحظر تماماً استخدام الآلة في أجواء قابلة للانفجار أو مصنفة كأجواء انفجارية، فقد يتسبب الشرر الصادر في وقوع حرائق أو انفجارات.
- حافظ على نظافة وشحذ القضيب والسلسلة.
- تحقق من مستوى الزيت موجود على الأقل في منتصف الخزان. عدم توافر الزيت يؤدي إلى التصاق ولصب السلسلة.
- يسبب استنشاق وقود التشغيل المرشوش رذاذياً و/أو غبار الخشب تهيج وتسمم الجهاز التنفسي. في حالة استمرار الاضطرابات استشر طبيباً مختصاً.
- امنع حدوث أي عمليات تشغيل عرضية غير مقصودة لهذا المنتج. عند الإمساك بالآلة أو نقلها، يجب التحقق من أن زر التشغيل مطفأ (وضعية الإيقاف OFF) وذلك قبل فصله عن مصدر الطاقة (البطارية/حزمة البطاريات).
- تومض الشاشة وتصدر صوتاً وتشير إلى نوع الخطأ التشغيلي للإشارة إلى أن الأداة متوقفة عن العمل بسبب عطل ما. في هذه الحالة، لإعادة تنشيط الأداة، ارجع إلى قائمة الإنذارات التنبيهية.



خطر

أثناء تشغيل المنتج وصيانته، استخدم الأحذية والقفازات المخصصة للوقاية من الأخطار ونظارات الأمان أو أقمعة حماية الوجه.



خطر

- لا تنقل الجهاز عن طريق إمساكه من كابل التغذية الكهربائية.
- عند عدم استخدام الآلة فإنه يجب إطفائها باستخدام المفتاح On/Off لتجنب استهلاك شحن البطارية و/أو تضرر المكونات دون طائل.
- انقل هذه الآلة عبر الإمساك بها والقضيب ملفوف إلى الخلف مع إدخال غطاء القضيب في وضعية عدم استخدام الآلة، مع إخراج كابل توصيل التيار الكهربائي من الوصلة.
- تحقق قبل توصيل كابل التيار الكهربائي من أن وصلات الأسلاك نظيفة (ليست بها أي أوساخ أو مواد أخرى مانعة للتوصيل) وجافة، وليس بها علامات أكسدة أو صدأ.
- أخرج البطارية قبل إجراء أي عمليات ضبط أو صيانة عادية أو استثنائية.
- لإجراء عمليات شحذ وصيانة السلسلة التزم وتقيّد بإرشادات الشركة المصنّعة لهذه السلسلة، كما هو موضح في هذا الدليل.
- استخدم الآلة فقط وحصرياً مع الملحقات المشار إليها من قِبَل الشركة المصنّعة.
- قبل إجراء أية صيانة عادية، اقرأ هذا الدليل بعناية. لأنشطة الصيانة غير المشار إليها في الدليل، اتصل بمراكز الدعم الفني التابعة لجهة التصنيع.
- احتفظ بجميع الملصقات والرسومات التوضيحية الموجودة على الجهاز بحالة مثالية من حيث قابلية القراءة والسلامة، مع الإشارة بشكل خاص إلى الملصقات المتعلقة بعلامات الخطر والأمان.

⚠️ احذر من الارتدادات العنيفة

الارتداد عبارة عن حركة مفاجئة وسريعة لأعلى و/أو للخلف لمقص التقليم باتجاه المشغل قد يحدث ارتداد عكسي عندما يلمس طرف القضيب شيئاً أو عندما ينحشر الخشب أو يُسحق أثناء القطع. لمنع الارتداد العكسي أو للتقليل من حدوثه تحقق من تحكمك بشكل كامل في الآلة وذلك عبر الإمساك بها بإحكام بكلتا يديك. إن معرفة الارتداد العكسي والوقاية منه يزيل "عامل المفاجئة" الأمر الذي يقلل من احتمالية وقوع الحوادث. تحقق من أن المنطقة التي يتم فيها القطع خالية من أية عوائق و/أو مواد يمكن قذفها وارتدادها.

⚠️ انتبه

- قبل إجراء أي عملية صيانة أو تعديل ميكانيكي للآلة، من الضروري ارتداء معدات الحماية الشخصية مثل أحذية الأمان، وملابس العمل، والقفازات المضادة للتقّب ونظارات حماية الوجه.
- لا يمكن تنفيذ أي تدخل للإصلاح أو الصيانة إلا من قبل فنيين وأفراد طاقم عمل مدربين تدريباً مناسباً. الفنيون وأفراد طاقم العمل يجب أن يكونوا مؤهلين ومدربين ومعتمدين، وكذلك مرخص لهم في إطار التخصص المهني المطلوب (فني صيانة ميكانيكية و/أو فني صيانة كهربائية) وذلك اعتماداً على نوع التدخل الذي سيتم تنفيذه.
 - يمكن للمشغل فقط ضبط الشفرات وتشحيمها وتنظيف المنتج. بينما تُستثنى جميع أنشطة الصيانة الأخرى من ذلك.
 - يجب إلزامياً، قبل إجراء أي عمليات ضبط و/أو صيانة، أن يتم فصل الآلة عن مصدر التيار الكهربائي (البطارية/حزمة البطاريات).
 - أثناء عمليات الاستخدام والصيانة و/أو الإصلاح يجب أن يظل الأشخاص غير المصرح لهم على مسافة آمنة لا تقل عن 5 أمتار خارج نطاق عمل الآلة.
 - يجب أن تتم إزالة أجهزة الحماية أو السلامة (إن وجدت) فقط وحصرياً لأغراض القيام بعمليات الصيانة غير العادية ومن قبل فنيي الصيانة فقط، وذلك بعد فصل مصادر الطاقة الكهربائية عن المنتج. ويجب على فنيي الصيانة التأكد من سلامة جميع الأفراد أيضاً لتجنب حدوث أي ضرر للآلة، وكذلك استعادة فعالية أدوات وأجهزة الأمان والسلامة نفسها في نهاية الصيانة ودائماً قبل استخدامها مرة أخرى.
 - يجب أن تتم جميع عمليات الصيانة التي لم يغطها هذا الدليل بواسطة مراكز الخدمة الفنية للشركة المُصنعة.
 - يجب إكمال عمليات الصيانة والإصلاح واستكشاف الأخطاء من خلال التحقق من الأداء الصحيح للآلة وجميع أجهزة السلامة الخاصة بها.
 - في نهاية عمليات الصيانة أو الإصلاح لا يجب إعادة تشغيل المنتج إلا بعد موافقة فنيي الصيانة والذي يجب عليه التأكد من أن:
 - الأعمال تمت بالكامل؛
 - المنتج يعمل بشكل مثالي؛
 - أنظمة الأمان والسلامة نشطة؛
 - لا أحد يعمل في هذه الأثناء على المنتج.

4.15 توجيهات وتنبيهات إضافية

⚠️ انتبه!

تأكد من أن جميع أفراد طاقم العمل المؤهل بصيانة المنتج واستخدامه قد حصلوا على تدريب مناسب وتعليمات مناسبة بشأن إجراءات السلامة والتشغيل الصحيحة.

تأكد من أن جميع أفراد طاقم العمل على دراية بالمخاطر المتبقية الموجودة والمشار إليها في الفقرة 4.13.

⚠️ انتبه!

لا تقم أبداً بإجراء أي عمليات صيانة على المنتج أثناء تشغيله.

⚠️ انتبه!

تأكد من أن جميع أجهزة ومعدات السلامة متصلة وأنها تعمل بشكل جيد. لا تقم مطلقاً بتعديل أو تجاوز أي من أجهزة الأمان والسلامة.

⚠️ انتبه!

عند عدم استخدام الآلة فإنه يجب إطفائها باستخدام الزر On/Off لتجنب استهلاك شحن البطارية أو تضرر المكونات دون طائل.

⚠️ انتبه!

يجب فحص هذا المنتج جيداً قبل الاستخدام، وفي جميع الأحوال بعد تعرضه لأي سقوط أو اصطدام وذلك للتحقق من عدم إصابته بأي أضرار أو تلفيات.



انتبه!

لا تستخدم الآلة في الأماكن المغلقة أو في مناخ قابل للانفجار.
يمكن استخدام هذا المنتج فقط من قبل مشغلين مؤهلين ومدربين بشكل مناسب وبعد قراءتهم هذا الدليل وفهمه جيداً.
لا تقم بإدخال أجسام غريبة في الأجزاء المتحركة لهذا المنتج.
ارتد معدات الوقاية المناسبة للعمليات التي يجري تنفيذها. يجب أن تكون ملابس العمل ملتصقة بالجسم وغير فضفاضة. تجنب ارتداء رباطات العنق أو القلادات أو الأحزمة أو الشعر الطويل غير المجمع والتي قد تتعثر أو تتغلغل بين الأجزاء المتحركة
الشخص الواقع تحت تأثير الكحول أو الذي يتناول العقاقير التي تقلل من سرعة التفكير أو المخدرات لا يسمح له بنقل أو تشغيل المنتج، أو إجراء أية عمليات صيانة أو إصلاح عليه.
المستخدم هو المسؤول عن المخاطر أو الحوادث التي يتعرض لها الأشخاص الآخرون أو ممتلكاتهم في حالة استخدام هذا المنتج بما لا يتوافق مع التعليمات الواردة في هذا الدليل.
لا تتحرك بين مواضع القطع المختلفة بالآلة وأنت تضغط على ذراع التشغيل.
يسبب استنشاق وقود التشغيل المرشوش رذاذًا ظوهر تهيج وتسمم الجهاز التنفسي. في حالة استمرار الاضطرابات استشر الطبيب.
من أجل حماية المشغل وتجنب الضرر المحتمل، من الضروري قبل تنفيذ أي عملية على الجهاز قراءة الدليل الاستخدام والصيانة بالكامل. هذه التعليمات وظيفتها وصف تشغيل المنتج واستخدامه الآمن والاقتصادي والمتوافق مع القوانين والتشريعات السارية ذات الصلة.
ويساعد التقيد بهذه التعليمات تفادي الإخطار والحد من تكاليف الإصلاح وزيادة العمر التشغيلي للمنتج. هذا الدليل يجب أن يكون سليمًا، ويمكن قراءته في كل جزء منه.

4.16 ملاحظات عامة عن سلوك طاقم العمل أثناء استخدام الآلة

يجب على أفراد طاقم العمل المؤهلين بالآلة الاعتناء بصحتهم وصحة العمال الآخرين الموجودين في مكان العمل، وفقاً للتدريبات والتعليمات الواردة في هذا الدليل واتباع الوسائل والموارد التي يوفرها صاحب العمل (أو المدير) والامتثال للوائح الحالية أيضاً حسب المعلومات والإرشادات الواردة في هذا الدليل.
يعتمد سلوك طاقم العمل أثناء استخدام الآلة على ثلاثة عوامل:

➤ طريقة التعامل

تتشكل طريقة التعامل الصحيح والحكيم والسلوكيات الحذرة (ضبط النفس) وسيلة دفاع ذاتية عن سلامة النفس وأمن وسلامة العاملين الآخرين أثناء استخدام الآلة.

ويدون ضبط النفس على ضرورة الالتزام بالقواعد والإرشادات المطلوبة، يكون للقوانين والقواعد والأحكام والتعليمات وإجراءات الوقاية والحماية المعتمدة تأثير ضئيل.

وفي الواقع، فإن الحفاظ على طريقة تعامل غير صحيح وسلوك غير حكيم يقلل من ظروف السلامة الشخصية وسلامة العمال الآخرين الذين يعملون في الأماكن القريبة.

➤ انتبه!

غالبًا ما تكون الحوادث والإصابات ناجمة عن عدم الانتباه. وفي الواقع، فإن المراقبة المستمرة والإشراف على تصرفات الشخص (الانتباه)، بالإضافة إلى السلوك المتساوي للأشخاص الموجودين، يقلل بشدة من ظروف التعرض للمخاطر ويضمن قدرًا أكبر من السلامة.

➤ القواعد والضوابط العامة المنظمة لسلوك طاقم العمل أثناء استخدام الآلة

إن طريقة التعامل الصحيح والانتباه الجيد في حد ذاتهما ليسا كافيين تمامًا لضمان ظروف السلامة بشكل وافٍ.

فقد يمكن أن تحدث بعض الحوادث والإصابات دون أسباب واضحة أو علامات تحذيرية مسبقة، لذا يجب مراعاة القواعد والتوصيات التي تكون نتيجة الخبرة والمعرفة السابقتين في طبيعة استخدام هذا المنتج.

يجب على جميع العاملين والمتعاملين بهذا المنتج الالتزام بالقواعد أو قواعد السلوك العامة التالية، بالإضافة إلى تلك الواردة في كتيبات إرشادات الاستخدام أو القوانين والتشريعات واللوائح الأخرى المعمول بها أو الدورات التدريبية التي يتلقونها في السابق.

(1) يجب الحرص على الالتزام التام بالتوجيهات والتعليمات الصادرة لك من رؤسائك في العمل

(2) في حالات الأمور العاجلة، وبما يتوافق مع مهارات العمال الموجودين، ينبغي أن يعمل هؤلاء العمال على إزالة أو تقليل أوجه القصور أو المخاطر الموجودة ثم إبلاغ ما قاموا به إلى الشخص المسؤول؛

(3) لا تقم بإزالة أجهزة السلامة أو الإشارة أو التحكم. لا تقم بتنفيذ أي مبادرات من تلقاء نفسك ليست من مسؤوليتك أو قد تكون خطيرة على سلامتك وسلامة الآخرين؛

(4) ساهم مع صاحب العمل والمدربين والقائمين بمراقبة العمل على تنفيذ الإجراءات اللازمة لحماية الصحة أو تلك التي تفرضها الجهات المختصة ذات الصلة.

(5) يجب على جميع العاملين أن يعرفوا كيفية تنفيذ العمل الموكل إليهم، وهذا يحتم عليهم ضرورة القيام بما يلي:

➤ التحقق من حالة منطقة العمل وفهم المشاكل أو المخاطر التي قد تكون موجودة فيها؛

➤ اتخاذ جميع الاحتياطات حتى لا يشكل تنفيذ المهام الموكلة إليه خطراً على كافة العاملين الآخرين؛

➤ عدم العمل في ظروف خطيرة دون اتخاذ تدابير الحماية الكافية. في حالة العمل على ارتفاعات، استخدم معدات الوقاية الشخصية ذات الصلة مثل أحزمة الأمان أو الأدوات؛

(6) استخدام الأدوات والآلات والمعدات وأجهزة الأمان والسلامة بشكل صحيح؛

(7) لا تستخدم الأدوات والأنظمة والآلات والمعدات دون تصريح مسبق بذلك، ولا تقم بمناورات أو عمليات أو أعمال أو أي شيء آخر لست على علم به

بشكل كامل وليس ضمن نطاق صلاحياتك واختصاصك؛

- 8) استخدام معدات الحماية الشخصية (PPE) وغيرها من وسائل الحماية بشكل صحيح، وفقاً للتدريب والأحكام الواردة في مجال الحماية الفردية والجماعية؛
- 9) أبلغ رؤسائك فوراً عن أي أوجه قصور في الأنظمة و/أو المعدات و/أو الآلات و/أو المركبات، بالإضافة إلى أجهزة السلامة المعتمدة وأي ظروف خطرة قد تواجهها؛
- 10) معرفة التعليمات التي يجب اتباعها في حالات الطوارئ (إطفاء الحرائق، الإصابات الخطيرة، وما إلى ذلك)؛
- 11) يجب على العمال الذين يعملون على الآلات والمعدات ذات الأجزاء المتحركة عدم ارتداء الأساور أو الخواتم أو القلائد أو ربطات العنق أو الأوشحة أو غيرها من الملحقات المماثلة أثناء العمل؛
- 12) احرص دائماً على الحفاظ على طرق المرور والتنقل واضحة وخالية من أي عوائق؛
- 13) لا تستخدم البنزين أو الديزل أو الكحول الإيثيلي أو المذيبات الكيميائية للتنظيف أو الغسيل؛
- 14) احرص دائماً على إبقاء مناطق العمل والصيانة نظيفة وخالية من أي معوقات.
- 15) يجب بالضرورة جمع وترتيب المعدات والمواد المستخدمة لعملك بحيث لا تعيق عمليات الآخرين أو عملياتك التالية في وقت لاحق؛
- 16) احترام الالتزامات والمحظورات التي تفرضها علامات السلامة الموزعة في مناطق العمل المختلفة؛
- 17) لا تستخدم أبداً الهواء المضغوط أو الأكسجين لتنظيف ملابس العمل من الغبار و/أو آثار الأوساخ وما إلى ذلك؛
- 18) لا تهمل الجروح الصغيرة أو غيرها من الصدمات البسيطة وقم بتوفير العلاج اللازم والدواء الفوري باستخدام أدوات الإسعافات الأولية المناسبة وأبلغ رئيسك بهذه الأمور؛
- 19) لا تشتت انتباهك أو تمزح زملائك أثناء العمل، لأن ذلك قد يسبب ظروفاً خطيرة ويسبب تعرضك لإصابات لك ولزملائك.

4.17 اللوحات التحذيرية والتنبيهية

وفقاً للأخطار المتبقية، بمختلف أنواعها وطبيعتها والتي تم تحديدها لهذا المنتج، فإن الشركة المصنعة Campagnola Srl قامت بموضع اللوحات التحذيرية والتنبيهية القياسية الخاصة بالأخطار والتحذيرات والالتزامات المحددة وفقاً للتوجيهات والتشريعات الأوروبية المتعلقة بالرسوم والمخططات الإرشادية القياسية التي ينبغي استخدامها على شبكات التشغيل (التوجيه المعياري الأوروبي 92/58/CEE).
توجد لوحات البيانات التعريفية ذات الصلة في وضع مرئي بوضوح.



انتبه!

يمنع منعاً باتاً إزالة اللوحات التحذيرية والتنبيهية الموجودة على المنتج. تخلي الشركة المصنعة CAMPAGNOLA S.r.l مسؤوليتها عن أمن وسلامة المنتج في حالة عدم الالتزام بهذا الحظر.



انتبه!

بعد استخدام المنتج في مكان العمل، سيكون العميل/المستخدم النهائي مسؤولاً عن اعتماد اللافتات التنبيهية اللازمة بناءً على المخاطر المتبقية الموجودة.



انتبه!

ينبغي على العميل/المستخدم الحرص على استبدال اللوحات التحذيرية التي بسبب تأكلها قد تصبح غير مقروءة.

4.17.1 مكان اللوحات التحذيرية والتنبيهية

يتم وضع اللوحات التحذيرية والتنبيهية على جميع الموديلات التي تصنعها شركة Campagnola Srl من أجل الإشارة إلى المخاطر المتبقية الموجودة، ونوع هذه اللوحات التحذيرية والتنبيهية المحدد موضع فيما يلي.

نظراً لحجم المنتج وأبعاده، فإنه لا يمكن تثبيت لوحات التنبيهات والبيانات التعريفية للمنتج، ولهذا السبب قامت الشركة المصنعة بوضع لوحة علامة المطابقة الأوروبية والبيانات التعريفية CE مع الرسم التخطيطي الخاص بالتنبيه على الالتزام بضرورة قراءة وفهم هذا الدليل بالكامل.

يرجى مراعاة أنه تقع على عاتق المستخدم، عند استلام المنتج، مسؤولية التأكد من سلامة لوحة البيانات التعريفية والمطابقة للمواصفات الأوروبية CE المطبقة على المنتج في الموضع المشار إليه واللوحات التحذيرية والتنبيهية المذكورة أدناه لأغراض الإدارة الصحية للمنتج و المخاطر المتبقية التي لا تزال قائمة رغم الحلول التقنية المعتمدة في هذا الدليل.

		
<p>يجب الالتزام بقراءة وفهم دليل الاستخدام المقدم مع المنتج بكل محتوياته وأجزائه</p>	<p>المكان الذي يتم فيه وضع لوحة البيانات التعريفية والمطابقة للمواصفات الأوروبية CE على المنتج/الأداة</p>	<p>المعلومات المنصوص عليها وفقاً لللائحة الخاصة بنفايات الأجهزة الكهربائية والإلكترونية "RAEE" 2012/19/UE: انظر الفقرة 4.11</p>



نورد فيما يلي الصور التوضيحية والتحذيرية للأخطار والمحظورات المتعلقة بالمخاطر المتبقية التي لا تزال قائمة للحصول على وصف مفصل لهذه الصور التوضيحية والتحذيرية، يُرجى الرجوع إلى الفقرة 1.4.

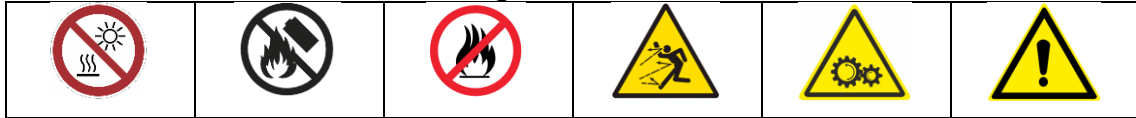

عند استخدام مقص التقليم على قضيب ذراع تلسكوبي، فإنه يتم وضع اللوحة التحذيرية التنبيهية التالية بقضيب الذراع أيضاً.





راجع الفصل 4 "الأمان والسلامة" أولاً قبل قراءة هذا الفصل، وذلك من أجل الاستخدام الآمن للمنتج.

5.1 التغليف وفك التغليف

من أجل حماية المنتجات وعدم تعرضها للضرر أثناء الشحن، عادة ما يتم تغليف هذه المنتجات ونقلها من الشركة المصنّعة إلى العميل باستخدام أدوات التغليف المناسب (صندوق من الورق المقوى؛ حقيبة تغليف ونقل، وما إلى ذلك). وزن علبه التغليف لا يتجاوز 20 كجم وبالتالي يسهل تحريكها دون الحاجة لاستخدام أدوات رفع خاصة.



يجب أن يتم التعامل مع الأحمال امتثالاً للوائح السارية فيما يتعلق بالسلامة في مكان العمل. احتفظ بعلبة تغليف المنتج لتخزينه لفترات متوسطة أو طويلة المدة أو لإرساله مغلفاً بعلبته إلى أحد مراكز الدعم الفني المعتمدة لإجراء أية عمليات إصلاح مطلوبة.

تتم طباعة المعلومات والصور التوضيحية والتحذيرية اللازمة للشحن على علبه تغليف المنتج. وعند استلام المنتج، يجب بالضرورة التحقق من سلامة العبوة والمحتويات المرفقة للتأكد من عدم حدوث أي ضرر للمنتج أثناء عمليات النقل والشحن. إذا لاحظت حدوث أي ضرر للمنتج بسبب النقل والشحن، فأرسل شكوى مكتوبة، موثقة بصور الأجزاء التالفة، إلى شركة Campagnola S.r.l. في موعد لا يتجاوز 8 أيام من تاريخ تسليم المنتج. يُرجى التحقق بعناية من أن المحتويات تتطابق تمامًا مع مستندات الشحن. وللتخلص من علبه التغليف ومكوناتها، يجب على المستخدم الالتزام باللوائح المعمول بها في بلده. التخلص من علبه التغليف ومكوناتها هي مسؤولية المستخدم/العميل.

5.1.1 التخزين

يمكن عادةً الاحتفاظ بالمنتج وهو موضوع ومحفوظ في علبه تغليفه المحددة في مكان مغلق بشرط ألا تقل درجة الحرارة عن -0 ° مئوية ولا تزيد عن +50 ° مئوية (122-32 درجة فهرنهايت) وألا تتجاوز نسبة الرطوبة نسبة 80% (بدون تكثفات). لا يجب وضع أحمال أخرى فوق علبه تغليف الآلة. يجب إيلاء اهتمام خاص للمواد الهشة. اتبع مؤشرات الوضعية الموضحة على العبوة. يجب الانتباه جيدًا أثناء التحميل والتفريغ والنقل لتجنب الاصطدامات التي يمكنها أن تضر بالآلة. تأكد من عدم تلف عيوب ومكونات التغليف أثناء العمليات المذكورة أعلاه. لا يجب أن يقوم العميل بإصلاح أي عبوة تغليف متضررة.



يجب أن نذكر أن بعض التأثيرات الناتجة عن تعرض المنتج للظروف البيئية المحيطة هي نتيجة مباشرة لتعرضه على التوالي لاثنتين أو أكثر من العوامل والمعايير التي نورد من بينها ما يلي لأهميتها بشكل خاص:
الصدمة الحرارية، التي قد تنجم عن تعرض المنتج لظروف درجات حرارة مرتفعة فور تعرضه لظروف درجة حرارة منخفضة أو العكس، أو تعرض المنتج للماء (أمطار، نفايات مائية، تلج، فيضانات، إلخ. يُحظر تعريض المنتج لأي من هذه الظواهر البيئية) فور تعرضه لظروف درجات حرارة عالية؛
تكوّن الثلج، الذي قد ينجم عن تعرض المنتج لظروف درجة حرارة دون نقطة التجمد مباشرة قبل أو بعد تعرضه للرطوبة أو المطر أو الماء لأسباب أخرى غير المطر.



بعد تخزين المنتج في حدود الظروف المذكورة أعلاه، يُنص على أن يظل غير صالح للعمل لمدة 12 ساعة تقريبًا في ظروف الاستخدام من أجل إعادة تهيئة الظروف الحرارية البيئية الصحيحة المسموح بها (انظر الفقرة 4.7) وذلك من أجل تجنب تلف الجزء الكهربائي / الإلكتروني نتيجة الصدمة الحرارية أو تكوّن الجليد أو الرطوبة، إلخ، التي يمكن أن تتلف أو تسبب الضرر لهذه الدوائر. ملاحظة: يمكن الإشارة إلى أي ظروف غير تلك المذكورة أعلاه في الوثائق المحددة للمكونات والمرفقة مع المجموعة ذات الصلة. في هذه الحالة، يجب اتباع الإرشادات الواردة في الوثائق المحددة ذات الصلة.

5.2 تجميع مكونات وأجزاء المنتج

يتم توفير هذا المنتج، الذي هو موضوع هذا الدليل، مُجمَعًا بالفعل وجاهزًا للاستخدام باستثناء البطارية التي يجب إدخالها في المنتج كما هو موضح أدناه. (1) أخرج المنتج من علبه التغليف؛

- (2) أمسك المقبض بوضعية أفقية، كما هو موضح في الشكل؛
- (3) تأكد من استخدام البطاريات المتوافقة مع المنتج فقط وحصرياً (انظر الفقرة 2.2)؛
- (4) تأكد من أن أطراف توصيل جانب البطارية وجانب مقص التقليم نظيفة وغير متضررة؛
- (5) تابع الخطوات المقررة، وأدخل البطارية (16) في مسارات الحمل والتوجيه في الجزء الخلفي من مقص التقليم، حتى يتم قفله ميكانيكياً بالشكل المطلوب، وهو ما يُشار إليه بصوت نقرة ماسك الأمان.

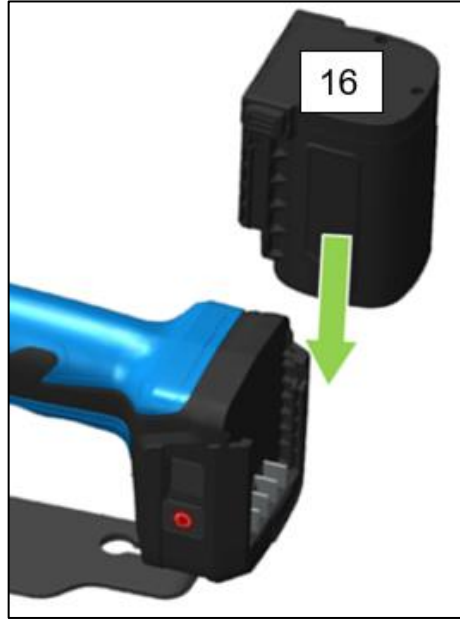

يتم تسليم البطاريات المرفقة مشحونة جزئياً، لذا يوصى بشحن البطاريات بالكامل قبل استخدامها لأول مرة.
قم بتوصيل البطارية (14) بموصل الشحن (18) لشاحن البطاريات (16) وقاس تيار الشاحن بمقيس التيار الكهربائي.
مؤشرات LED التنبيه المضيئة (17) لشاحن البطاريات توقد باللون الأحمر أثناء الشحن؛ وعند وصول البطارية إلى الحد الأقصى للشحن، يوقد مؤشر LED التنبيه باللون الأخضر.

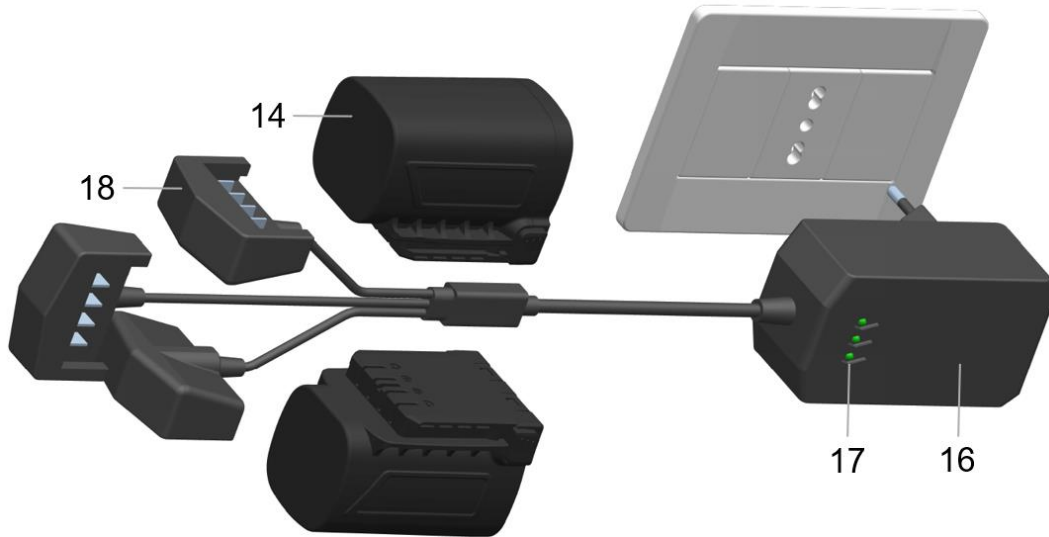

5.2.1 ملء خزان تشحيم سلسلة القطع

بمجرد تنفيذ التجميع والانتهاء منه، تابع بملء خزان زيت تشحيم السلسلة. يمكن أن يؤدي عدم استخدام زيت التشحيم المطلوب إلى التصاق ولصب السلسلة.

- نظف المنطقة المحيطة بالغطاء (12) حتى لا يدخل الغبار والفتات والأوساخ إلى الخزان (14).
- قم بفتح غطاء الزيت (12) واملأ الخزان بزيت تزييت السلسلة القابل للتحلل الحيوي حتى حوالي 1 سم من الحافة العلوية؛ ثم أغلق الغطاء مرة أخرى. تبلغ سعة خزان الزيت 30 مل تقريباً.
- يتم وضع زيت التشحيم على السلسلة (1) من خلال الضغط على المضخة الموضوعة على غطاء (12) الخزان. بعد كل عملية ملء اضغط لبضع مرات على المضخة الموجودة على سدادة الخزان بحيث يتم توزيع الزيت على السلسلة عند بدء التشغيل.

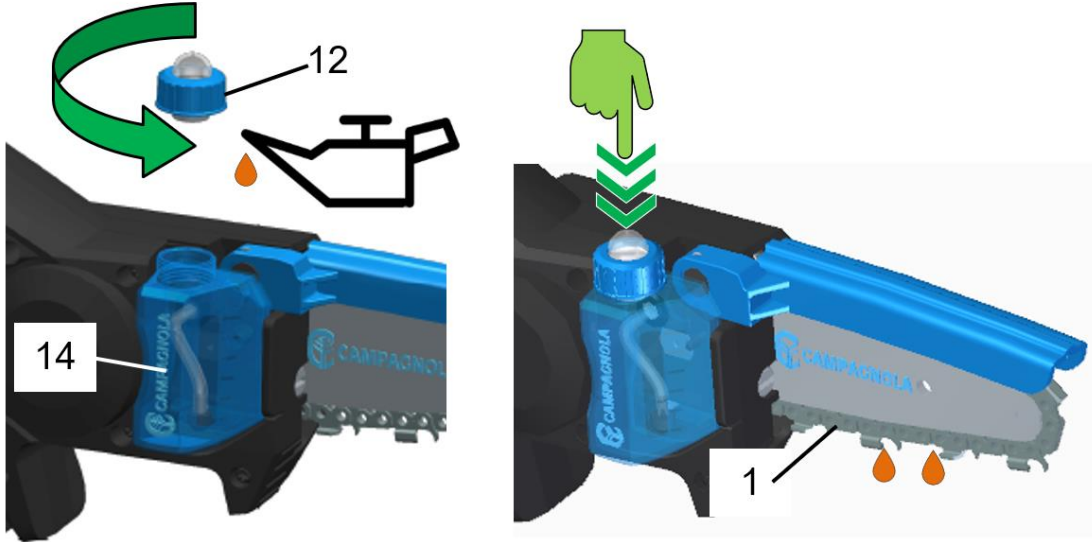

هام! تأكد أثناء الاستخدام من وجود القدر الكافي من الزيت على السلسلة دائماً. تحقق بانتظام من أن مستوى الزيت في الخزان لا يقل أبداً عن خط الحد الأدنى وقم بتعبئته إذا لزم الأمر. إذا تم تشغيل السلسلة بدون زيت، فسيكون هناك تآكل سريع للسلسلة والقضيب، وهذا سيقلل من العمر الافتراضي للآلة.



الحد الأدنى لمستوى الزيت



انتبه! بعد كل عملية ملء اضغط لوضع مرات على المضخة الموجودة على غطاء (12) الخزان بحيث يتم توزيع الزيت على السلسلة عند بدء التشغيل. أثناء الاستخدام اضغط على المضخة حسب الضرورة والاستخدام للحفاظ على السلسلة في حالة التشحيم المطلوبة.



لا تستخدم زيت سبق استعماله. يمكن أن يضر بمضخة التشحيم. استخدم فقط وحصرياً نوعية الزيت الملائمة والمخصصة لتشحيم وتزييت سلاسل المناشير الآلية، وهي نوعيات متوفرة في الأسواق.



قبل إجراء أية عملية ملء للزيت يجب التحقق من المنطقة المحيطة بالسلسلة بالسدادة للتحقق من عدم دخول شوائب في الخزان.

5.2.2 ضبط مستوى شد السلسلة

تميل السلسلة (1) إلى التمدد أو الانكماش أثناء استخدام الأداة الأمر الذي يسبب تغيير في مستوى شدها. تحقق بشكل دوري من مستوى شد السلسلة واضبطه إذا ما دعت الضرورة. لا تقم بشد السلسلة عندما تكون ممتدة بفعل الحرارة. انتظر حتى تبرد السلسلة قبل البدء في ضبط مستوى شدها.

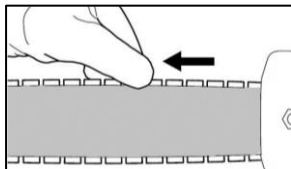

يتم ضبط مستوى الشد بالشكل الصحيح عندما تتوافق السلسلة بشكل تام مع الجزء السفلي من القضيب (2) ويمكن شدها مرة أخرى بسهولة على طول القضيب بإصبعين اثنين.

لإجراء عملية شد السلسلة قم بالعمليات التالية بالتسلسل الموضح:

- أطفئ الأداة من خلال زر ON-OFF (تشغيل-إيقاف) (10)
- أخرج البطارية (16) بالضغط على الأزرار (17)
- ارفع مقبض صامولة الحجز (3) وقم بلفها في عكس اتجاه عقارب الساعة حتى إرخاء الغطاء الذي يضغط على القضيب.

- استخدم مفك براغي للف برغي الضبط (4) في اتجاه عقارب الساعة حتى تصل السلسلة إلى مستوى الشد الصحيح.
- قم بلف المقبض في اتجاه عقارب الساعة حتى يتم إحكام تثبيت غطاء الحماية على القضيب ثم أعد غلق المقبض.

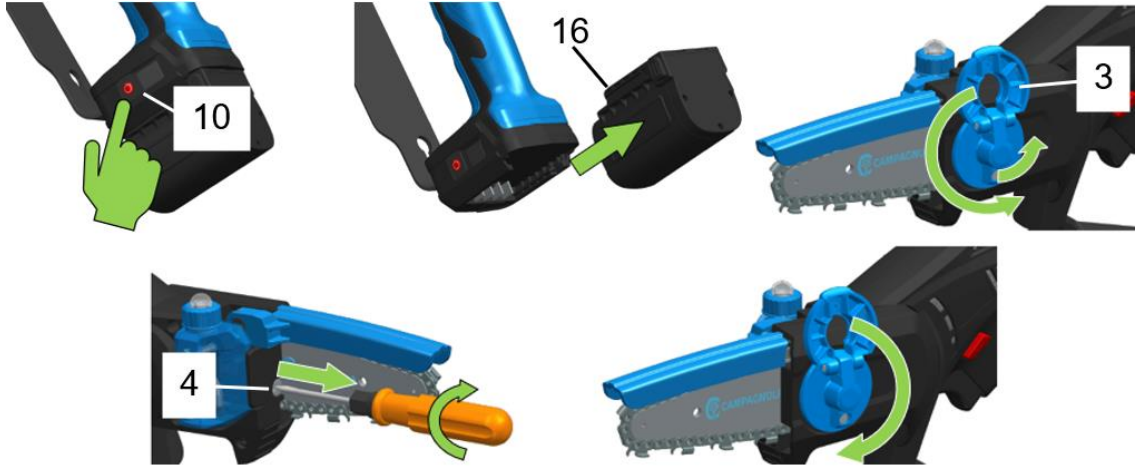

إذا ما كانت السلسلة جديدة فإنها تحتاج إلى فترة تليين أثنائها يجب التحقق من مستوى شدها بشكل متكرر

5.2.3 تجميع قضيب ذراع التطويل التلسكوبي

يمكن لهذا المنتج موضوع هذا الدليل توفير قضيب ذراع تلسكوبي (غير مرفق) يكمل وظائفه التشغيلية، مما يسمح بإجراء عمليات التقليم حتى مسافة ارتفاع 3 أمتار. يبلغ قضيب الذراع التلسكوبي من 1,40 م كحد أدنى إلى 2,10 م كحد أقصى.

نورد في القسم التالي مكونات وأجزاء المنتج كما هو موضح في الشكل 3، بينما في الجدول نورد مسمى المكونات والأجزاء التصنيعية لهذا المنتج مع وصف لوظيفتها التشغيلية.



الرمز المرجعي	الاسم	الوظيفة
25	المقبض	يتيح الإمساك بقضيب الذراع
26	ذراع تشغيل	يتم الضغط عليه لتشغيل الأداة
27	المقبض العلوي	يسمح بدعم قضيب الذراع وتحريكه أثناء التشغيل
28	ذراع طرف التوصيل	يقفل قضيب الذراع القابل للتمديد ويسمح بتعديل طول الاستخدام
29	قضيب التطويل	جزء قابل للتعديل لزيادة/تقليل الطول الإجمالي
30	المجموعة الأمامية	تتيح تشغيل مقص التقليم 1T-CAT M V

لتجميع قضيب الذراع على الآلة:

- (1) أدخل مقص التقليم في زلاجات التحريك الموجودة على المجموعة الأمامية (30) من قضيب الذراع.
- (2) أدخل مقص التقليم في زلاجات التحريك الموجودة في الجزء الخلفي من مقبض (25) قضيب الذراع

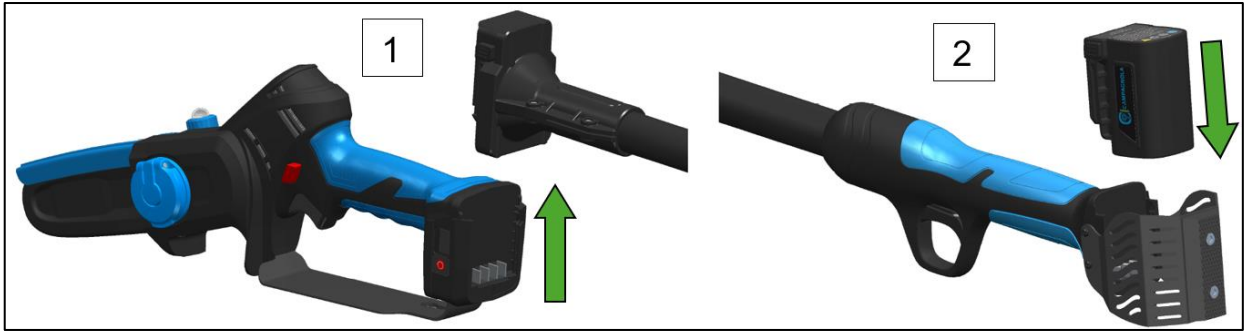

لضبط طول قضيب ذراع التطويل، اتبع الخطوات التالية:
 (a) أدر الذراع (28) للأسفل لفتح قضيب ذراع التطويل (29). قم بتحريك قضيب ذراع التطويل إلى الطول المطلوب،
 (b) أغلق موضع قضيب ذراع التطويل بإحكام عن طريق تحريك الذراع (28) لأعلى.

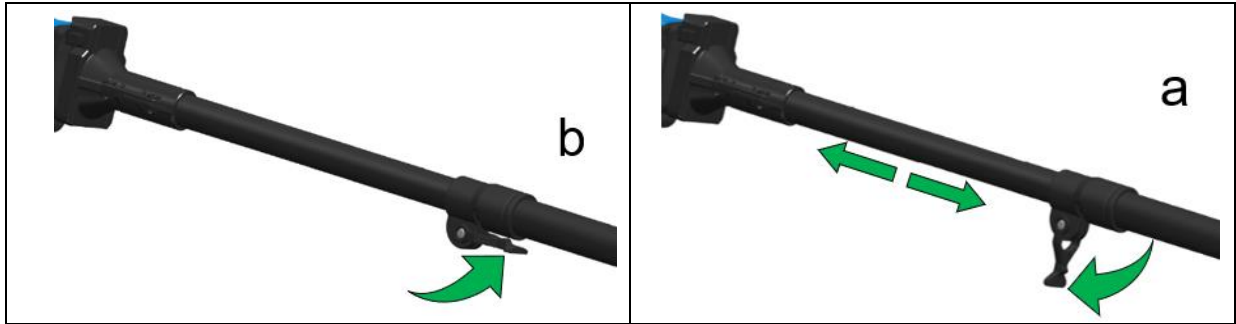

انتبه! يحظر تدوير قضيب ذراع التطويل (29) إلى ما بعد 360 درجة.

5.3 فحوصات وعمليات تحقق قبل بدء تشغيل المنتج

- توضح هذه الفقرة عمليات الفحص والفحص التي يجب إجراؤها على المنتج قبل بدء تشغيله.
- التحقق من الإدخال والتثبيت الصحيحين للبطارية (انظر الفقرة 5.2)
 - تحقق من أن مستوى الزيت في الخزان ليس أقل من الشريط الأخير (الحد الأدنى) وإذا لزم الأمر قم بتعبئته إلى الحد الأقصى انظر القسم 5.2.1؛
 - تحقق من تركيب قضيب القاطع والسلسلة بشكل صحيح
 - تحقق من أن السلسلة مشدودة بشكل صحيح وحادة وبدون علامات تلف (انظر الفقرة 5.2.2)؛
 - تحقق من عدم وجود براغي مرتخية أو مفكوكة على الآلة أو قضيب الذراع؛
 - تحقق من أن كافة أنظمة السلامة والأمن تعمل ومثبتة بشكل صحيح؛
 - تأكد من أن المقابض نظيفة وجافة.



قبل بدء تشغيل المنتج، تحقق من سلامة جميع أجزائه، بما في ذلك البطارية.

قبل الاستخدام (انظر الفقرة 6)، تأكد، بالإضافة إلى ملاءمة البطارية للمنتج المحدد الذي تم شراؤه، من أن البطارية مدخلة في مكانها ومثبتة بالكامل، وذلك لتجنب السقوط و/أو إلحاق الضرر بالممتلكات أو الأشخاص.

5.4 التوقف نهائيًا عن استخدام الآلة



في حالة عدم استخدام المنتج لفترات قصيرة أو طويلة، قم بإزالة البطارية وقم بتخزين البطارية والأداة في العبوة الخاصة بكل منهما، مع الحرص على تخزينهما في مكان جاف ومغطى بعيداً عن عوامل الطقس للحفاظ على سلامتهما.

تحتوي الفقرة التالية على بعض النصائح والإرشادات الخاصة بالتوقف نهائيًا عن استخدام الآلة وتفكيكها وإزالتها في نهاية عمرها التشغيلي الافتراضي.

عند التوقف نهائيًا عن استخدام الآلة، يجب أن تؤخذ في الاعتبار العمليات التالية، بالإضافة إلى الإرشادات والتوجيهات الواردة في أدلة المكونات والأجزاء المستخدمة.

المواد التي صنع منها هذا المنتج هي بشكل أساسي المواد والخامات التالية:

(1) الفولاذ الفريتي المطلي، أو المدن بالبلاستيك المقوى، أو المجلفن؛

(2) مادة بلاستيك البولي إيثيلين؛

(3) الإيلاستومر، مادة متعدد رباعي فلورو الإيثيلين (PTFE)، الجرافيت؛

(4) زيت لتروس نواقل الحركة؛

(5) المحرك (للأدوات الكهربائية فقط)؛

(6) الكابلات الكهربائية وأغلفتها (للأدوات الكهربائية فقط)؛

(7) أجهزة التحكم والتشغيل الإلكترونية (للأدوات الكهربائية فقط)؛

(8) الأنابيب والخراطيم والتجهيزات الهوائية (للأدوات الهوائية فقط).

بعد تفكيك المنتج، يجب فصل المواد المختلفة والتخلص منها وفقًا لأنظمة وقوانين ولوائح الدولة التي يجب التخلص فيها من هذا المنتج.

العمليات الموضحة أدناه مسموح بها فقط للفنيين وطاقم العمل المصرح له:

- قم بتوفير مساحة كافية حول المنتج لتنفيذ جميع العمليات والتحركات ذات الصلة دون المخاطرة بسلامة أفراد طاقم العمل؛
- افصل مصادر طاقة المنتج عن طريق إزالة البطارية.

فقط بعد تنفيذ جميع الأنشطة المذكورة أعلاه، انتقل إلى مرحلة تفكيك المنتج، بدءًا من الأعلى إلى الأسفل مع إيلاء اهتمام خاص للمجموعات المعرضة للسقوط بسبب الجاذبية.

- قم بإزالة الأجزاء المتحركة وفصل المكونات المختلفة قدر الإمكان حسب نوع المادة المصنوعة منها (بلاستيك، معدن، إلخ)، والتي يجب التخلص منها من خلال نظام جمع النفايات بشكل منفصل. اعهد بعملية التخلص من المواد الناتجة من عملية التخريد إلى الشركات المختصة.
- قم بإزالة ونقل وتحريك الأجزاء والمكونات المختلفة لهذه الآلة المكتملة جزئيًا والمخصصة للدمج من منطقة العمل متبعًا جميع تدابير واحتياطات الأمان والسلامة اللازمة
- استخدم أدوات ومعدات الوقاية الشخصية أثناء العمل (PPE) المناسبة، كما هو موضح في الفصل 4.

بعد تفكيك المنتج وفقًا لإرشادات التفكيك المحددة والموصى بها، يجب فصل المواد المختلفة والتخلص منها وفقًا لأنظمة وقوانين ولوائح الدولة التي يجب التخلص فيها من هذا المنتج. لا يحتوي المنتج على مركبات أو مكونات أو مواد خطرة تتطلب إجراءات خاصة للتعامل معها وإزالتها.



انتبه!

انتبه بشدة لوجود احتمالية سقوط بعض الأجزاء والمكونات أثناء مرحلة التفكيك والتخريد مما قد يمثل خطرًا على سلامة المشغلين والفنيين. يجب إيلاء اهتمام خاص لأجزاء القطع والتقليم مثل شفرة المقص.

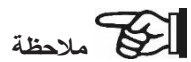

ملاحظة

يجب أن يتم تنفيذ عمليات التفكيك والتخريد والتخلص من المكونات والأجزاء وفقًا لتشريعات الدولة التي تم تركيب المنتج فيها. يقع على عاتق المستخدم مسؤولية العمل وفقًا للوائح المعمول بها في بلده في هذا الشأن.



ملاحظة

في حالة وجود صعوبة في تفكيك وتخريد وإزالة المكونات والأجزاء الموجودة في هذه الآلة، فإنه ينبغي حينها استشر مكتب التصميم الفني لشركة CAMPAGNOLA S.r.l، والذي سيرشدك إلى طرق التشغيل والتخريد المتوافقة مع مبادئ السلامة وحماية البيئة.

راجع أيضًا الفصل 4 المتعلق بقسم "4.11 إرشادات وتوجيهات للنفايات المتخصصة"

5.4.1 معلومات إضافية للتخلص من البطاريات

لتنفيذ عملية إيقاف تشغيل البطاريات التي وصلت إلى نهاية عمرها التشغيلي أو النافذة أو المعيبة وتفكيكها وإزالتها، يرجى الرجوع إلى الفقرة 4.11.1.

6.1 معلومات عامة

- استخدم هذه الأداة فقط في حالات الرؤية الجيدة. منطقة العمل قليلة الإضاءة يمكن أن تكون سببًا في وقوع الحوادث. لا تقم بإجراء أي عمليات قطع وتقليم في حالات الإضاءة الضعيفة مثل حالات الظلام أو أثناء الليل أو عند غروب الشمس أو عند الفجر أو عند وجود أتربة أو رمال في الهواء قد تمنع الرؤية الواضحة لأقل من مترين.
- يجب أن تكون المناطق التي تُستخدم فيها الماكينة جيدة الإضاءة، بحيث تكون شدة الإضاءة تساوي 100 لوكس مع حد أدنى من التوحيد الضوئي قدره 0,7 في منطقة العمل و 50 لوكس، وتوحيد ضوئي لا يقل عن 0,3 في المناطق المجاورة مباشرةً للأداة.
- لا تستخدم الماكينة في ظروف تشغيل تمثل خطرًا على المُشغل، كأن تكون الأرض زلقة أو شديدة الانحدار.
- قبل الاستخدام، افحص منطقة العمل وتحقق من عدم سقوط أي بقايا أجزاء مقطّعة يمكنها التسبب في حدوث أي ضرر أو تأثير ملحوظ على الاستخدام الآمن للأداة أو احتمال وجود عوائق أو تعثر، وما إلى ذلك.
- التزم دائمًا بوضعية الجسم الصحيحة أثناء استخدام الآلة (الساقان متباعدتان قليلاً مع وجود قدم أمام الأخرى لخلق قوة عمل أكبر، والإبقاء على الجذع مستقيمًا)، كما يجب أيضًا الالتزام بفترات الراحة المحددة أثناء الاستخدام (نقترح فترة راحة لكل ساعة عمل)، وكذلك المحافظة على تغيير وضعية التشغيل خلال مراحل العمل.
- قم بإزالة مخلفات العمل بشكل متكرر بحيث لا تتسبب في مخاطر تعثر أو إعاقة للحركة أو عوائق أمام أنشطة العمل و/أو لا تصبح مصادر لمخاطر إضافية مثل، على سبيل المثال، مخاطر الحريق في حالة وجود مواد جافة قد تؤدي إلى ظواهر الاحتراق الذاتي في فصل الصيف.
- تأكد من عدم تعرض المنتج للبلل أو غمره في السوائل أو ملامسته للماء أو الثلج أو الأسطح الرطبة بشكل عام لتجنب إتلافه أو إصابته بالأعطال.
- أبق الأطفال أو الأشخاص الضعفاء أو المراقبين أو الحيوانات على مسافة آمنة وبعيدًا عن نطاق عمل المنتج قبل تشغيله لتجنب التعرض لأي أضرار أو مخاطر أو إصابات.
- احتفظ بالآلة بعيدًا عن مصادر الحرارة والزيوت والمذيبات، وفي كل الأحوال يُمنع استخدام الآلة في حالة الظروف البيئية المخالفة لتلك المذكورة في الدليل والمسموح بها.
- انتبه! تذكر أنه في حالة حدوث تلف أو حالة أخرى مع تسرب سائل من البطارية، فقد تكون هناك مخاطر على العاملين في حالة الملامسة أو أي موقف آخر ناجم عن هذا التسرب. لا تلمس السوائل الموجودة في البطارية. عند ملامسة هذه السوائل لأي جزء من الجسم، قم بشطفها بماء نظيف. في حالة دخول هذه السوائل في العينين، اشطف العينين بماءٍ غزيرٍ نظيف ثم توجه على الفور إلى الطبيب المختص.
- استخدم هذا المنتج للأغراض الموصوفة والمحددة له فقط. أي استخدام آخر قد يتسبب في وقوع حوادث.
- تعامل مع المنتج واستخدمه عن طريق الإمساك به بشكل كامل وثابت بكامل قبضة اليد، لتجنب الاستخدام غير السليم والإصابات والسقوط والاصطدامات العرضية الأخرى ذات الصلة.
- تحقق دائمًا من أن أجهزة وأنظمة السلامة والأمان تعمل بفعالية كاملة.
- لا تستخدم الآلة إذا كانت معطلة، أو ليست مضبوطة بشكل صحيح أو لم يتم تجميعها بالكامل.
- التزم وتقيّد بإرشادات وتعليمات الشركة المصنّعة لإجراء عمليات الضبط والتشحيم المطلوبة (انظر الفصل 7).
- لا تستخدم الآلة إذا كانت معطلة، أو ليست مضبوطة بشكل صحيح أو لم يتم تجميعها بالكامل.

6.2 التشغيل

نذكر في الفقرة التالية الشروط التي يجب توافرها من أجل بدء تشغيل هذا المنتج.

6.2.1 بدء تشغيل المنتج

بمجرد تجميع هذا المنتج كما هو موضح في القسم 5.2، اتبع عملية التجميع بعملية تشغيل المنتج:

- اضغط على المفتاح (10) "ON/OFF (تشغيل/إيقاف)" لمدة ثانية واحدة على الأقل.
- يشير تشغيل شاشة العرض (9) المصحوبة بإشارة صوتية إلى أن الآلة قد تم تشغيلها بشكل صحيح وأنها جاهزة للاستخدام.

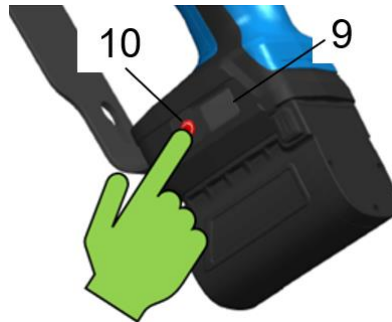

انتبه!

- قبل بدء تشغيل المحرك، تأكد من أن السلسلة ليست ملامسة لأي جسم خارجي.
- لا تعمل على الأشجار، أو على السلم، فإنه أمر خطير للغاية.
- قبل أن تبدأ في العمل باستخدام الأداة، احرص على ارتداء ملابس الحماية الملائمة. تحقق من أن كافة أنظمة السلامة والأمن تعمل ومثبتة بشكل صحيح.
- تحقق من أن جميع براغي الضبط والتثبيت مربوطة بالشكل الصحيح. انظر الفقرة 7.1.1 مستويات عزم دوران إحكام الربط والشد.

6.2.2 استخدام المنتج

بمجرد تشغيل المنتج، كما هو موضح في الفقرة 6.2.1، من الضروري الإمساك بالمنتج باليد اليمنى أو اليسرى، أيهما أكثر ملاءمة، من أجل استخدامه بشكل صحيح.
بمجرد التشغيل، قم بإزالة غطاء قضيب ذراع الآلة (15) واضغط على ماسك الأمان (6)، الموجود فوق نقطة الإمساك، لتحرير ذراع تشغيل الآلة.
ثم اضغط على ذراع التشغيل (7) لبدء تشغيل الأداة.
وعند تحرير ذراع التشغيل يبدأ عمل أداة التأمين تلقائياً وتتوقف الآلة عن العمل.
تحقق قبل تخزين الآلة من توقف سلسلة القطع عن العمل، وأطفئ مفتاح التشغيل ON/OFF (تشغيل/إيقاف)، وانزع البطارية، وأدخل غطاء قضيب القطع لحماية سلسلة القطع.

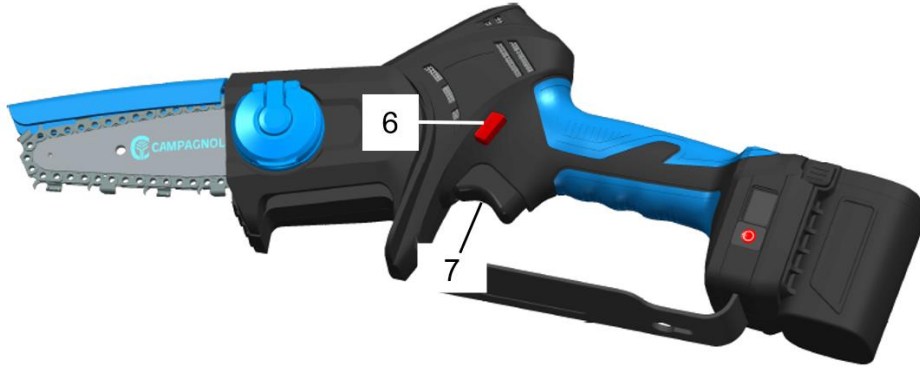

انتبه!

- استخدم المنتج فقط للأغراض الموضحة في فقرة "وصف المنتج". يحظر أي استخدام آخر قد يتسبب في وقوع حوادث.
- قم بتشغيل المنتج فقط بعد إدخاله بين الفروع والأغصان.
- يؤدي الاستخدام غير السليم إلى زيادة التآكل في الآلة ولا يسمح بتوفير استهلاك البطارية.
- لا تفصل البطارية أبداً أثناء استخدام الآلة.

إذا ما واجهتك صعوبات تشغيلية أثناء أنشطة القطع والتقليم باستخدام هذا المنتج، فقم بإيقاف هذه الأنشطة على الفور لتجنب تلف المنتج أو حدوث ظروف خطيرة للشخص المستخدم للمنتج وقم بإجراء التحقق المقرر من حالة سلسلة القطع و/أو ظروف التشغيل الصحيحة.

6.2.3 استخدام المنتج المثبت على قضيب ذراع تلسكوبي

بمجرد أن يتم تشغيل المنتج، كما هو موضح في الفقرة 6.2.1، قم بإزالة غطاء قضيب ذراع الآلة (15).
من أجل الاستخدام الصحيح، من الضروري إمساك هذا المنتج بكلتا اليدين، اليد اليمنى على مقبض التحكم (25) واليد اليسرى على المقبض (27) على قضيب الذراع.
ثم اضغط على ذراع التشغيل (26) لبدء تشغيل الأداة.
بتحرير ذراع التشغيل، تتوقف الآلة عن العمل.
تحقق قبل تخزين الآلة من توقف سلسلة القطع عن العمل، وأطفئ مفتاح التشغيل ON/OFF (تشغيل/إيقاف)، وانزع البطارية، وأدخل غطاء قضيب ذراع الآلة لحماية سلسلة القطع.

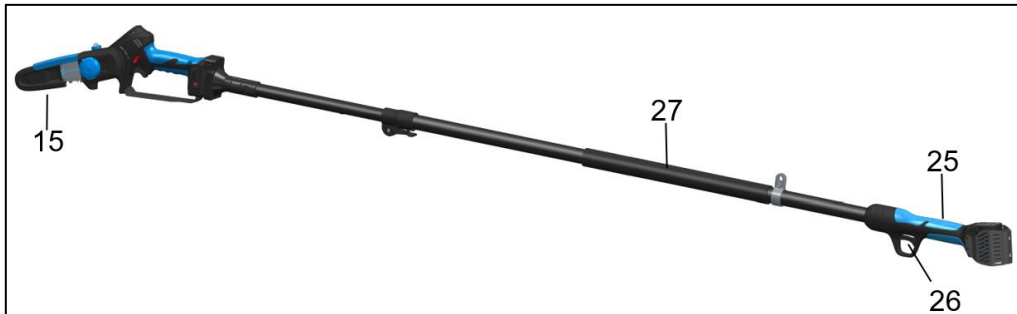

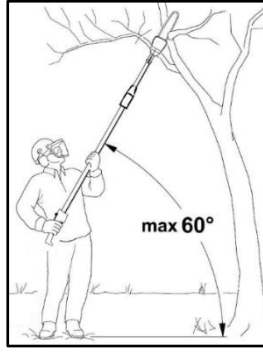

- لا تتوقف أبداً تحت الفرع الذي تقطعه وقم بتقييم المساحة التي تتساقط عليها الأغصان المقطوعة. يمكن للأغصان التي تسقط على الأرض أن ترتد لأعلى مع خطر الإصابة.
- أمسك قضيب الذراع بشكل مائل ولا تتجاوز زاوية 60 درجة على المستوى الأفقي.
- ولتسهيل سقوط الأغصان المقطوعة، يُنصح بقطع الأغصان الموجودة في الأسفل أولاً
- عند التقطيع، لا تضغط بقوة على سلسلة مقص التقليم بل اتركها تعمل. لتحقيق أفضل نتائج للقطع، من الضروري التأكد من عدم انخفاض سرعة السلسلة بسبب التحميل الزائد.

6.2.4 إيقاف المنتج

- عند تحرير مقبض التشغيل (7) يتوقف عمل محرك الأداة وسلسلة القطع على الفور.
- أطفئ الأداة من خلال زر ON-OFF (تشغيل-إيقاف) (10).
- أدخل غطاء قضيب ذراع الآلة (15) لحماية المشغل من التلامس العرضي مع حواف القطع في السلسلة.
- قم بإزالة البطارية (16) بالضغط على الزرين الجانبيين (17) في نفس الوقت لتحرير ماسك الأمان ثم حرك البطارية لأعلى، كما هو موضح في الشكل 4.

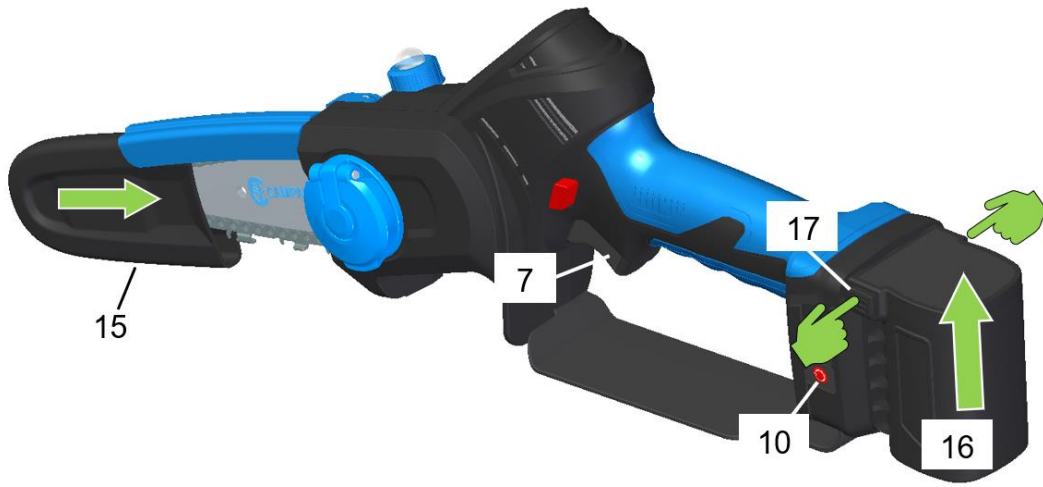

الشكل 4



انتبه!

لا تضع الآلة أو تتركها دون مراقبة قبل أن تتوقف السلسلة عن العمل، وأعد حينها وضع غطاء قضيب ذراع الآلة وذلك تجنباً لإلحاق أي أضرار أو تلفيات بالململكات أو الأشخاص، بمجرد الانتهاء من الاستخدام.

6.2.5 إيقاف تشغيل المنتج المثبت على قضيب ذراع تلسكوبي

- عند تحرير مقبض التشغيل (26) يتوقف عمل محرك الأداة وسلسلة القطع على الفور.
- أطفئ الأداة من خلال زر ON-OFF (تشغيل-إيقاف) (10).
- أدخل غطاء قضيب ذراع الآلة (15) لحماية المشغل من التلامس العرضي مع حواف القطع في السلسلة.
- قم بإزالة البطارية (16) بالضغط على الزرين الجانبيين (17) في نفس الوقت لتحرير ماسك الأمان ثم حرك البطارية لأعلى، كما هو موضح في الشكل 4.

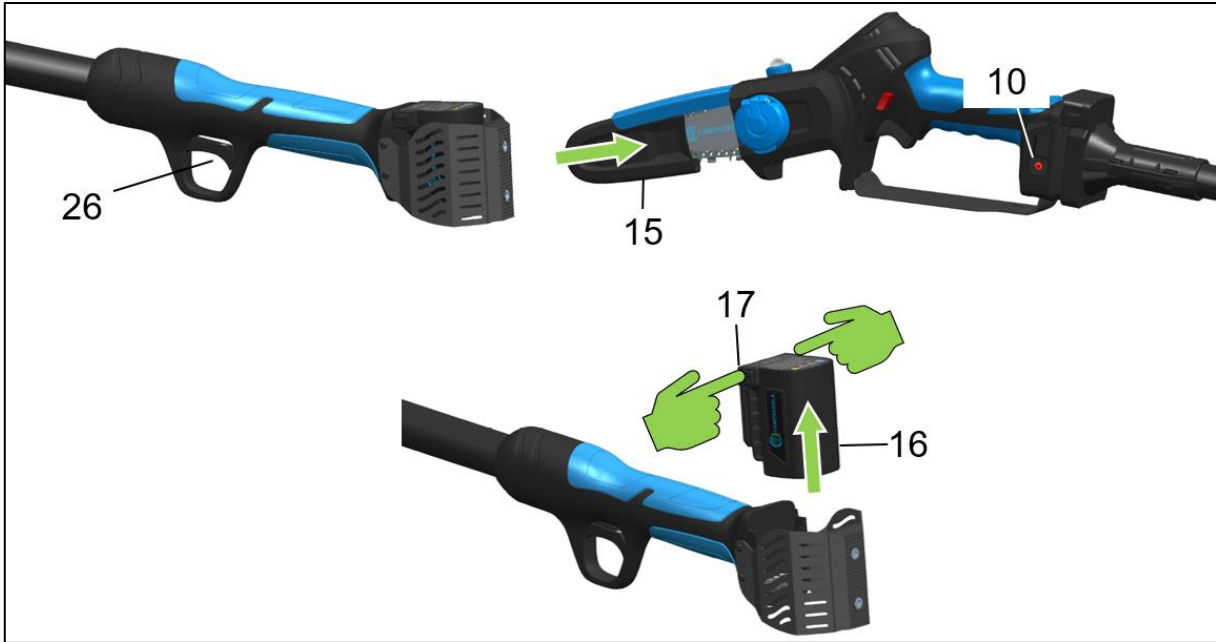

6.3 تعليمات وإرشادات العمل والتقطيع

6.3.1 القطع والتقليم

ابدأ تشغيل المنتج عن طريق الضغط على ماسك أمان الفل وذراع التشغيل في نفس الوقت. اقطع الجزء بالجزء السفلي من قضيب سلسلة القطع. ضع طرف واقي الصدمات (14) على الغصن واستخدمه كنقطة ارتكاز أثناء القطع، مع الحفاظ على قضيب ذراع القطع في وضعية عمودية.

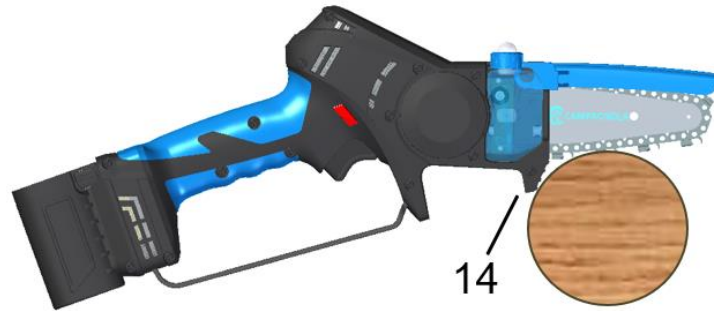

إذا كان الفرع مشدودًا: قم بعملية قطع للتفريغ على الجانب المضغوط ثم بعد ذلك على الجانب المشدود بقطع للفصل.

6.3.2 قطع الفروع السميكة

قم بعملية تقطيع تفريغي (A) 20 سم أمام النقطة المحددة (B) والتي سيتم فيها بعد ذلك إجراء عمليات التقطيع التقسيمي.

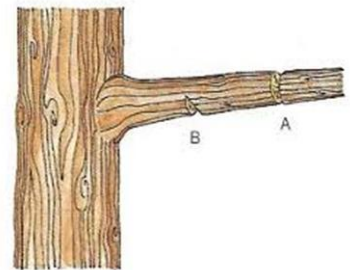

إذا أنغلق الخشب على السلسلة أثناء القطع، أوقف المحرك، وارفع الجذع وقم بتغيير وضعيته. لا تحاول تحرير سلسلة القطع عبر شد الأداة من المقبض.

6.4 تحريك ومناولة المنتج

قبل تحريك الآلة، في حالة المسافات القصيرة، تأكد مما يلي:

- (a) إطفاء الآلة
- (b) سلسلة القطع ثابتة
- (c) أنه قد تم إدخال غطاء قضيب ذراع القطع.

بمجرد التحقق من الشروط المذكورة أعلاه، استمر في التحريك الآلة مع توجيه رأس القطع مقارنة باتجاه الحركة، مع التأكد من عدم وجود أشخاص أو أشياء أو حيوانات يمكن أن تلامس الآلة.

في حالة النقل من مواقع مختلفة أو للتحركات الطويلة، بالإضافة إلى ما هو مذكور أعلاه (النقطة a-b-c)، يوصى أيضًا بما يلي:

- أخرج البطارية؛
- أعد وضع الأداة والبطارية في عبواتهما.

6.5 التوقف المؤقت

بعد الاستخدام، أو في حالة فترات طويلة من عدم التشغيل، يوصى بما يلي:

- اتبع الإجراء الخاص بإيقاف تشغيل الآلة ووضعها في وضع الأمان (انظر الفقرة 6.4).
- بمجرد تنفيذ العمليات الموضحة أعلاه، أفرغ خزان الزيت وأغلق الغطاء مرة أخرى.
- قم بإزالة بقايا عمليات القطع (النشر) من على غطاء الحماية الأمامي. قم بإعادة تركيب الأداة وتنظيفها بشكل مثالي وأعد تركيب غطاء قضيب ذراع القطع على القضيب.
- اتبع جميع قواعد وإرشادات الصيانة الموضحة في الدليل، بالإضافة إلى لوائح السلامة الحالية والمطبقة ذات الصلة.



انتبه!

في حالة عدم استخدام المنتج لفترات قصيرة أو طويلة، قم بتفريغ خزان زيت تشحيم وتزييت السلسلة، مع الحرص على حفظ المنتج في مكان جاف ومغطى بعيداً عن عوامل الطقس للحفاظ على سلامته.

7. الصيانة

تعمل عمليات الصيانة الموضحة أدناه على الحفاظ على كفاءة المنتج وإبقائه في حالة تشغيلية جيدة، وذلك بهدف منع حدوث أي أعطال أو كسور.

يشمل مصطلح "الصيانة" الأنشطة والتدخلات التالية:

➤ الصيانة الوقائية أو العادية

مجموعة من التدخلات التي يتم تنفيذها على فترات زمنية محددة مسبقاً أو وفقاً لمعايير محددة وتهدف إلى تقليل احتمالية تعطل أو تدهور الأداء التشغيلي للآلة. تشمل الصيانة الوقائية على عمليات التحقق، الفحص، الضبط، التنظيف و التشحيم.

➤ الصيانة المتخصصة أو الصيانة غير العادية

تُعرف الصيانة المتخصصة بأنها مجموعة من التدخلات التي يتم إجراؤها على فترات زمنية محددة مسبقاً أو بعد حدوث أعطال أو كسور، والتي تهدف إلى استعادة أداء الجهاز عبر إصلاح المكونات والأجزاء المتضررة. تشمل الصيانة المتخصصة عمليات المراجعة، الإصلاح، استعادة ظروف التشغيل الافتراضية الاسمية، أو استبدال مجموعة معيبة أو بها أعطال أو متآكلة.

ملاحظة:



عمليات الصيانة الوقائية والمتخصصة يمكن أن تتم، وفقاً للإرشادات والتوجيهات الموجودة في البطاقات التقنية ذات الصلة، برعاية المستخدم أو من خلال مراكز الصيانة والدعم الفني المعتمدة (C.A.T.) لدى الشركة المصنعة. تم حذف عن قصد بعض عمليات الصيانة المتخصصة الخاصة، بسبب تعقيدها، من هذا الدليل ويجب أن يتم تنفيذها حصرياً بواسطة أحد مراكز الصيانة والدعم الفني المعتمدة (C.A.T.)، الذي لديه المعرفة التقنية والوثائق والمعدات اللازمة لتنفيذ أعمال الصيانة المطلوبة ذات الصلة.



انتبه!

يجب أن يكون وتيرة تكرار تنفيذ أعمال الصيانة و/أو الإصلاح وفقًا لما يلي:

(A) حالة التآكل الموجودة للمكونات والأجزاء. يتم تنفيذ أعمال الإصلاح بعد تقييم نتائج عمليات فحص وتحقق أولية ينبغي إجراؤها، وذلك لمنع تعرض المجموعة المعنية للتلف جراء أي أخطاء

(B) تالية لحدوث عُطل أن تدهور في الحالة التشغيلية أو تآكل. الفحص، الذي يتم خلاله تحديد الأعطال أو حالات التدهور، يسبق عمليات الإصلاح.

يجب إجراء عمليات الإصلاح فقط بعد تقييم نتائج هذا الإصلاح.

ملحوظة



شركة CAMPAGNOLA SRL الشركة المصنّعة غير مسؤولة بأي شكل من الأشكال عن الأعطال أو حدوث خلل في التشغيل خلال فترة ضمان المنتج في حالة وجود عيوب أو تقصير في الصيانة، أو نقص التشحيم، أو استبدال الأجزاء بأخرى غير الأصلية أو غير المصرح بها من قبل الشركة المصنّعة واستخدام المنتج بطريقة مختلفة عما هو مذكور في هذا الدليل.

7.1 الصيانة الوقائية أو العادية



يمكن لمشغلي الآلة أو فنيي الصيانة إجراء عمليات الصيانة العادية.
معدات الحماية الشخصية المطلوبة والتي سيتم استخدامها موجودة في الفقرة 1.5.

7.1.1 مستويات عزم دوران إحكام الربط والشد

أثناء إجراءات الصيانة، من الضروري إعادة ربط البراغي والمسامير بمختلف أنواعها وأحجامها.
توضح الجداول التالية، اعتمادًا على نوع البراغي و/أو البراغي الموجودة، قيمة عزم الدوران الأقصى الذي سيتم استخدامه واحترامه لتجنب إصابة المنتج بأي مشاكل أو أعطال أو كسور.

الرمز المرجعي	الوصف	الوظيفة	الفنيون المتخصصون والمؤهلون	عزم دوران إحكام الربط والشد
1	برغي فُطر 10x3	يقفل أغطية الحماية		1,5 نيوتن متر
2	برغي بقطر 2,9 13 x	يثبت الخزان		1,5 نيوتن متر



انتبه!

يُمنع على المشغل إجراء صيانة و/أو ربط البراغي والمسامير المخصصة لفني الصيانة الميكانيكية أو فني الصيانة الكهربائية.

7.1.2 تشحيم السلسلة



يتم وضع زيت التشحيم على السلسلة (1) من خلال الضغط على المضخة الموضوعة على غطاء (12) الخزان.

تحقق أثناء الاستخدام من تواجد كمية كافية من الزيت على السلسلة واضغط على المضخة حسب الضرورة. تحقق دائماً من مستوى الزيت في الخزان واملأ الخزان (14) بالزيت حسب الضرورة.



انتبه!

إن عدم استخدام زيت التشحيم بالشكل الكافي يؤدي إلى لصب وإعاقة حركة السلسلة (1) على قضيب ذراع (2) التدعيم.

7.1.3 استبدال سلسلة و/أو قضيب ذراع القطع

نفذ العمليات التالية:

- أطفئ الآلة باستخدام الزر On/Off (تشغيل/إيقاف) (10) ثم أخرج البطارية (16) بالضغط على الزعانف الطرفية (17).
- ارفع مقبض صامولة الحجز (3) ثم قم بلفها في عكس اتجاه عقارب الساعة حتى تتمكن من إزالة غطاء الحماية الأمامي (5).
- لإرخاء السلسلة (1) قم بلف برغي الضبط (4) في عكس اتجاه عقارب الساعة حتى يتوقف.
- أزل القضيب (2) والسلسلة (1) المراد استبدالها.
- أدخل أسنة وصلة الأمشاط الناقلة للحركة الخاصة بالسلسلة (1) في تجويف القضيب. الأسهم الموجودة على وصلة أمشاط الحشوة، في الجزء العلوي من القضيب (2)، يجب أن تكون متجهة نحو طرفها.
- ضع القضيب والسلسلة على الأداة مع التحقق من أن:
 - وصلة أمشاط توجيه السلسلة مدخلة على أسنان الترس
 - الفتحة (A) على القضيب مدخلة في مسار التوجيه على جسم الأداة.
 - المسامير المحوري لشداد السلسلة (B) مُدخِل في فتحة القضيب.
- أعد تركيب غطاء الحماية (5) ثم قم بلف مقبض صامولة الحجز (3) في اتجاه عقارب الساعة دون إحكام الربط.
- افرد السلسلة عبر لف مقبض الضبط (4) في اتجاه عقارب الساعة بطريقة لا تكون مشدودة ليتمكن من تجري بسهولة بقوة اليد.
- عند الوصول إلى مستوى الشد المطلوب قم بلف المقبض في اتجاه عقارب الساعة حتى يتم إحكام تثبيت غطاء الحماية على القضيب ثم أعد غلق المقبض.

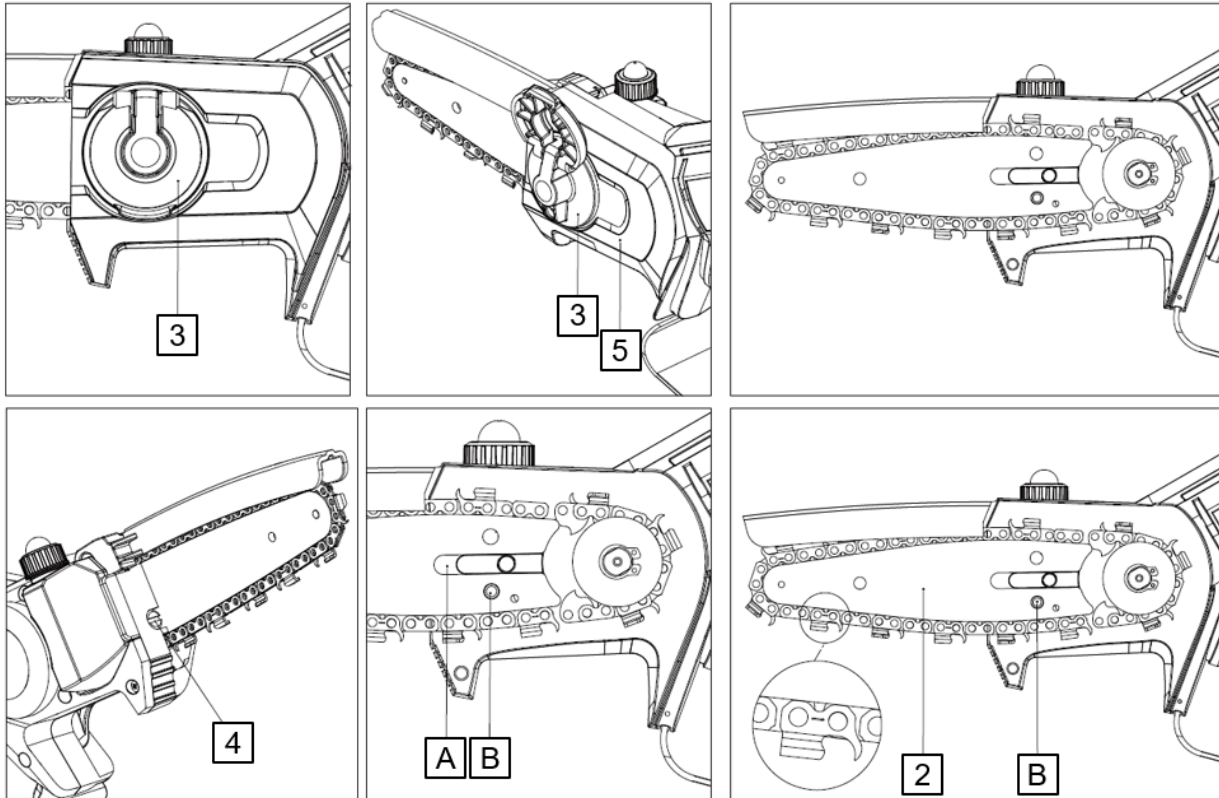

ملاحظة



يمكن تركيب القضيب في اية وضعية حتى وإن ظهر شعار شركة Campagnola مقلوباً.

هام



بعد التحقق من تشحيم السلسلة بشكل جيد، قم بلفها على السرعة المنخفضة لبضع دقائق قبل البدء في عملية القطع بحيث تسمح للزيت بالوصول إلى جميع أجزاء السلسلة (1) والقضيب (2). اعمل بحيث تصح السلسلة والقضيب والترس ساخنة بشكل كامل. انتبه بحيث تكون عمليات القطع

الأولى خفيفة وتحقق دائماً من تواجد كمية زيت تشحيم كافية في الأداة مع تحاشي الضغوطات التشغيلية المفرطة القوة.

7.1.4 فحص مدى تآكل ترس السلسلة

افحص مدى تآكل الترس بشكل دوري.
إذا كانت حزوز التآكل على أسنان الترس تتجاوز $a = 0,5$ ملم (0.02 بوصة)، فيجب استبدال الترس.

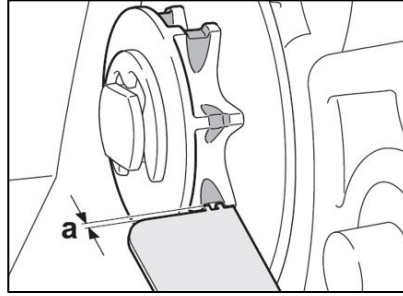

لا تستخدم أبداً سلسلة ذات ترس متآكل، خاصة إذا كانت السلسلة جديدة.
قم دائماً بتركيب سلسلة جديدة على ترس جديد.



هلم
يجب أن يتم استبدال ترس السلسلة من قبل ورشة فنية معتمدة لدى مراكز الخدمة والدعم الفني.

7.1.5 الصيانة في نهاية العمل

- بعد الاستخدام، أو في حالة فترات طويلة من عدم التشغيل، يوصى بما يلي:
- اتبع الإجراء الخاص بإيقاف تشغيل الآلة ووضعها في أمان، المشار إليه أعلاه (انظر الفقرة 6.5).
 - قم بتفريغ خزان الزيت وأغلق السدادة.
 - قم بإزالة بقايا عمليات القطع (النشر) من على غطاء الحماية الأمامي. أعد تركيب مكونات الأداة ونظفها تماماً.
 - أدخل غطاء القضيب على قضيب القطع.
 - اتبع جميع قواعد الصيانة المذكورة سابقاً.



انتبه!

قم بعد كل 20 ساعة عمل بفتح غطاء الحماية الأمامي وتخلص من بقايا عمليات القطع التي قد تمنع عمل الأداة بالشكل المثالي المطلوب.

7.2 الصيانة المتخصصة أو الصيانة الاستثنائية غير العادية



يجب أن يتم تنفيذ عمليات الصيانة الاستثنائية بواسطة فني صيانة ميكانيكية أو كهربائية معتمد وفقاً للعمل المطلوب تنفيذه.

- قبل القيام بأي أعمال صيانة استثنائية وغير عادية، من الضروري جعل المنتج آمناً، وذلك تحديداً عن طريق الالتزام بما يلي:
- ارتدِ قفازات الحماية المقاومة للثقوب/القطع.
 - أوقف تشغيل الأداة عبر مفتاح ON/OFF (التشغيل/إيقاف التشغيل) (10).
 - افصل البطارية (16).
 - ضع البطارية في مكان آمن وجاف ومقاوم للعوامل الجوية.



انتبه!

يجب إجراء أي صيانة استثنائية غير تلك المشار إليها في 7.2.1 و 7.2.2 و 7.2.3 في مركز الصيانة المعتمد.

7.2.1 تنظيف قضيب القطع وفتحات التشحيم



من أجل الحفاظ على كفاءة قضيب القطع والسلسلة، فإنه من الضروري الحفاظ على نظافة نظام التشحيم من جميع بقايا القطع (نشارة الخشب).
ابداً أولاً بتفكيك غطاء الحماية الأمامي (5)، والسلسلة (1) والقضيب (2) باتباع الإجراء الموضح في الفقرة 7.1.3.

قم بتنظيف غطاء الحماية (5) ومنطقة الأداة بأكملها تحت الآلة، مع إيلاء اهتمام خاص لموزع زيت التشحيم (A).
على قضيب القطع، قم بإزالة أي أوساخ موجودة بفرشاة:

- قم بتنظيف أخاديد قضيب القطع باستخدام المكشطة المناسبة.
- قم بتنظيف فتحات التشحيم

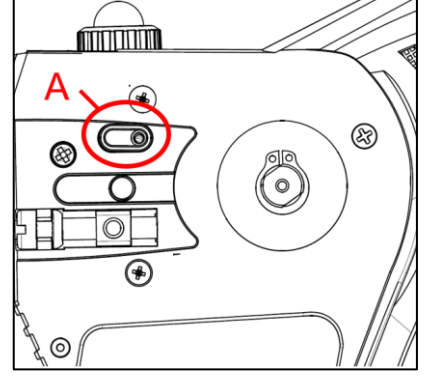
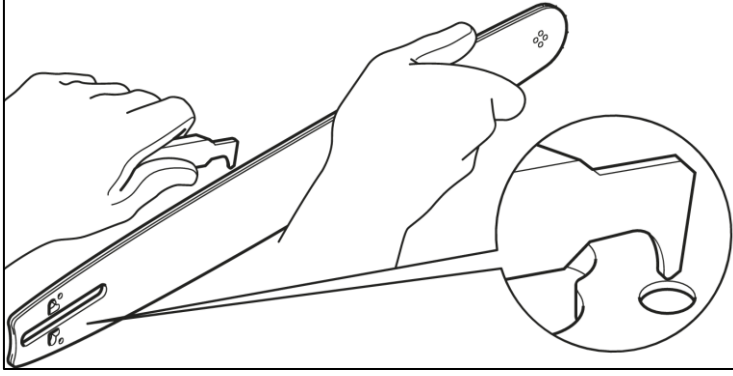

(* للاطلاع على نوع الشحوم/مواد التشحيم و/أو المواد اللاصقة/مواد منع التسرب الموصى بها، انظر القسم 7.3.3.

7.2.2 تشحيم ترس المحرك



يحتوي هذا القسم على المعلومات والتعليمات التي يجب مراعاتها عند تشحيم التروس.

- قم بإجراء العمليات التالية بشكل دوري متبعًا للترتيب التالي:
- ابدأ أولاً بتفكيك غطاء الحماية الأمامي (5)، والسلسلة (1) والقضيب (2) باتباع الإجراء الموضح في الفقرة 7.1.3.
- قم بإزالة البرغي (A) وحشوة إحكام الغلق المستديرة (B).
- أدخل كمية صغيرة من الشحم في الفتحة.
- أحكم ربط البرغي (A) مع إدخال حشوة إحكام الغلق المستديرة (B).

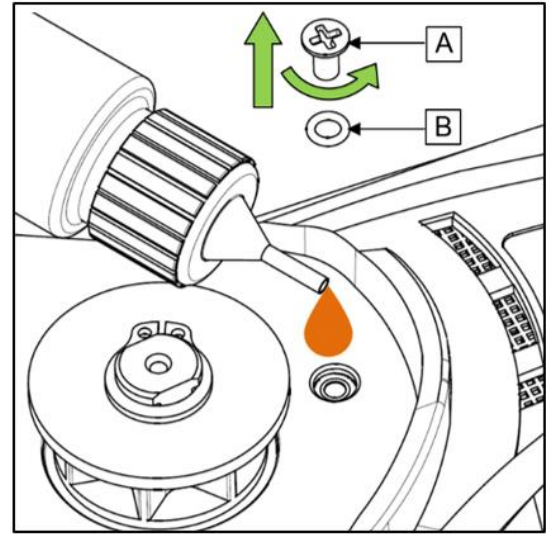

(* للاطلاع على نوع الشحوم/مواد التشحيم و/أو المواد اللاصقة/مواد منع التسرب الموصى بها، انظر القسم 7.3.3.

7.2.3 شحذ السلسلة



اتبع إرشادات الشركة المصنعة لشحذ السلسلة وصيانتها.

- يجب أن تكون السلسلة مشحودة جيدًا بشكل دائم. إذا كانت السلسلة مشحودة بشكل جيد، فإنها تنغرز في الخشب بشكل جيد وتنتج شرائح كبيرة وطويلة.
- قم بشحذ السلسلة عند حدوث إحدى الحالات التالية:
- إذا كانت السلسلة لا تقطع دون الضغط على الشفرة وهي على الخشب وإذا ما كانت تنتج نشارة خشب دقيقة للغاية؛
- إذا لم ينتج عن القطع نشارة خشب، تكون السلسلة قد فقدت حافظتها تمامًا وتسحق الخشب عند القطع؛

- "يقفز" مقص التقليم أثناء القطع.

فيما يلي وصف موجز لسلسلة القطع:

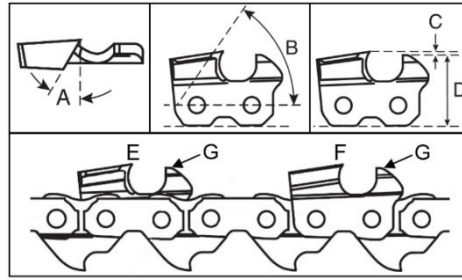

- A = زاوية الشدح
- B = زاوية القطع
- C = أداة معايرة العمق
- D = المتوازي
- E = حافة القطع الشبكية اليمنى
- F = حافة القطع الشبكية اليسرى
- G = محدد العمق



أسنان السلسلة حادة، ويمكن للمشغل أن يجرح نفسه إذا لم ينتبه إليها جيدًا. ارتد قفازات عمل مقاومة للثقب.

➤ شحذ حواف القطع

قبل الشحذ، قم بتنظيف السلسلة واستبدال الأجزاء التالفة أو البالية.

تابع عملية الشحذ باستخدام المبرد المرفق بقطر 4 ملم المناسب لطبقة السلسلة (4/1 بوصة).

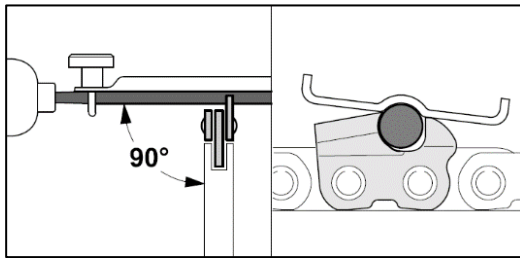

- أثناء الشحذ، يجب إمساك المبرد المستدير بزاوية قائمة مع القضيب.
- اشحذ دائما السلسلة من الداخل تجاه الخارج في الشفرة القاطع مع المحافظة على مستوى الميل المطلوب لشفرة القاطع بمقدار 30°.
- أكمل شحذ أسنان القطع على نفس الجانب ثم أدر السلسلة وكرر العملية للأسنان الموجودة على الجانب الآخر.
- أمشاط النصل القاطع، بعد الشحذ، يجب أن يكون لها نفس مستويات العرض والارتفاع.

➤ تعديل محددات العمق

كل 3 أو 4 مرات شحذ للسلسلة، افحص محدد العمق وقم ببرده إذا لزم الأمر كما هو موضح أدناه:

- أمسك بأداة معايرة العمق بشكل ثابت على السلسلة (1) بحيث يخرج محدد العمق.
- استخدم أداة شحذ مسطحة وقم بشحذ الجزء البارز من محدد العمق حتى تحصل على نفس مستوى أداة معايرة العمق.
- قم بلف الزاوية الأمامية لمحدد العمق.

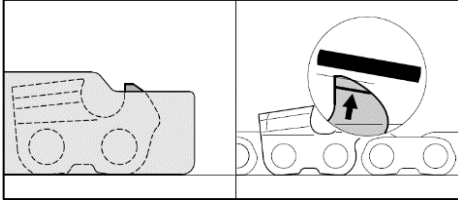

7.2.4 فحص البطارية والآلة



بالإضافة إلى الإرشادات الواردة في الفقرة 3.7، يظل من مسؤولية فني الصيانة الكهربائية التحقق مما يلي:

- سلامة غلاف البطارية بالكامل.
- يجب استخدام الأغشية السليمة فقط. في حالة وجود انتفاخات، أو تشققات في الغلاف، أو تسريب كيميائي، وما إلى ذلك، فإنه يجب عدم استخدام البطارية.
- التحقق من سلامة أطراف التوصيل وحالتها.
- يجب أن يتأكد فني الصيانة من أن جميع أطراف ونقاط التوصيل سليمة، ولا تظهر عليها أي أكسدة و/أو غير منحنية/مقطوعة/مفقودة و/أو مغطاة بالشوائب والمواد التي قد تقلل أو تغير من عملية التلامس التوصيلي المطلوبة.
- فحص أطراف التوصيل من جانب الأداة
- يجب أن يتأكد فني الصيانة من أن جميع أطراف ونقاط التوصيل سليمة، ولا تظهر عليها أي أكسدة و/أو غير منحنية/مقطوعة/مفقودة و/أو مغطاة بالشوائب والمواد التي قد تقلل أو تغير من عملية التلامس التوصيلي المطلوبة.
- افحص أطراف التوصيل على جانب شاحن البطارية وأكمل إجراء العمليات المقررة، كما هو موضح في التعليمات المرفقة مع الشاحن.
- يجب أن يتأكد فني الصيانة من أن جميع أطراف ونقاط التوصيل سليمة، ولا تظهر عليها أي أكسدة و/أو غير منحنية/مقطوعة/مفقودة و/أو مغطاة

بالشوائب والمواد التي قد تقلل أو تغير من عملية التلامس التوصيلي المطلوبة.

7.3 مخطط الصيانة

تم تنظيم أعمال وتدخلات صيانة المنتج كما هو موضح في هذا الدليل. أعمال وتدخلات صيانة المنتج كما هو موضح في هذا الدليل تنشأ جزئيًا من أنشطة الصيانة التي يخضع لها المنتج تقليديًا، وجزئيًا من نتائج خبرة مراكز الصيانة والدعم الفني التابعة لشركة CAMPAGNOLA S.r.l. وهذا الأمر يتيح لك تضمين المعلومات المطلوبة في مستند واحد مع مراعاة الاختلافات المحددة للمنتجات وموديلاتها.

ملاحظة

يمكن إجراء عمليات الصيانة الوقائية والمتخصصة (العادية وغير العادية)، وفقًا للتعليمات الواردة في الدليل، برعاية المستخدم/العميل أو من خلال مركز الصيانة والدعم الفني المعتمدة لشركة CAMPAGNOLA S.r.l.



انتبه!



يجب إجراء عمليات الصيانة الموضحة أدناه بعد إيقاف المنتج وإيقاف تشغيل وحدة الطاقة ذات الصلة.

7.3.1 معيار التجميع

من الضروري بالنسبة لكل نشاط صيانة أن يتم ملء البطاقة التالية (أو مستند مماثل) أدناه بالبيانات المطلوبة، والتي يجب بعد ذلك الاحتفاظ بها من قبل مسؤول الصيانة في ملف محدد للرجوع إليه عند الحاجة.

CAMPAGNOLA By your side, since 1958						SCHEMA DI CONTROLLO E MANUTENZIONE DEL PRODOTTO					
PRODOTTO:		MODELLO:		MATICOLA:		DATA FABBRICAZIONE:					
DATA	INTERVENTO EFFETTUATO	MANUTENZIONE ESEGUITA	FIRMA	NOTE	DATA PROSSIMO INTERVENTO						

خطر



يجب تنفيذ عمليات الصيانة بوتيرة التكرار المشار إليه في الفصل التالي. نظرًا لأن هذا منتج مخصص للاستخدام اليدوي، فإنه يصبح من الضروري إجراء الصيانة خلال الأوقات التي تحددها الشركة المصنّعة، وتسجيل أنشطة الصيانة في البطاقة المذكورة أعلاه أو على نظام مماثل لغرض تتبعها وتسجيلها.

7.3.2 قائمة أنشطة وعمليات الصيانة ووتيرة تكرارها

يورد الجدول التالي أعمال وتدخلات الصيانة مع وتيرة التكرار الزمنية الخاصة بها:

الاستثنائية	العادية					الصيانة
	كل 90 يومًا	كل أسبوع	كل يوم	كل 2 ساعة عمل	قبل الاستخدام	
في نهاية كل موسم عمل / مرة واحدة على الأقل في السنة، وفي حالة الإصلاحات، أو لاستعادة ظروف التشغيل					X	فحص شامل للتحقق من سلامة المنتج.
			X	X	X	التحقق من تشحيم السلسلة
		X	X	X	X	تحقق من حالة السلسلة ومستوى شدتها
		X			X	تحقق من حالة القضيب
		X			X	التحقق من سلامة الخزائن وأغطية الحماية.
		X				التأكد من إحكام ربط جميع البراغي بشكل صحيح
			X	X	X	تحقق من مستوى الزيت وقم بملئه عند الحاجة
		X	X			قم بإزالة بقايا عمليات القطع.
		X				تحقق من مستوى تآكل ترس السلسلة.
		X				تشحيم الترس
	X				X	تحقق من كفاءة عمل البطارية
	X					وصل المراجعة اللازم تنفيذها في مركز الخدمة المعتمد من قبل الشركة المصنعة.
	X					الشحن الوقائي للبطارية إجراء مطلوب لمنع مستوى الشحن من الانخفاض إلى أقل من (10 فولت للإصدار Stark M، و15 فولت للإصدار Stark L) (لم تعد قابلة لإعادة الشحن).

للحصول على تفاصيل حول طرق التشغيل لتنفيذ الأنشطة والعمليات المقررة، راجع هذا الدليل وعلى وجه الخصوص الفقرتين 7.1 و 7.2.

بالإشارة إلى أي مكونات تجارية مثبتة على المنتج والتي تم توفير وثائق محددة لها، فإنه يجب الرجوع إلى هذه الوثائق المذكورة أعلاه لإجراء جميع أعمال الصيانة والأنشطة ذات الصلة.

7.3.3 زيوت ومواد التشحيم

صُمم هذا المنتج لتقليل العمليات المتعلقة بالتشحيم؛ ومع ذلك، نظرًا لطبيعة استخدام هذا المنتج، فإن مواد التشحيم ذات الصلة قد تكون مطلوبة لمكونات عمليات القطع.

نوصي باستخدام زيت تشحيم احترافي أو زيت SAE 30 لتشحيم سلسلة مقص التقليم.

يجب استخدام مادة التشحيم المشار إليها أعلاه في جميع أنشطة الصيانة المتعلقة بتشحيم تروس التحريك والأجزاء الميكانيكية، وفي جميع أنشطة التفكيك/التجميع و/أو الضبط التي تتم أثناء أعمال وتدخلات الصيانة.

البيانات التجارية لمواد التشحيم	
المورد	PAKELO MOTOR OIL Srl
النوع	MULTIPLEX EP NLGI 2 Grease
الاستخدام	موصى به عندما تكون هناك حاجة إلى مقاومة استثنائية للأحمال والتآكل في بعض التطبيقات المتعددة الظروف والجوانب.

قبل البدء في استخدام هذه المواد، اطلب من الشركة المصنعة الحصول على "بطاقة بيانات سلامة المنتج"، والتي يمكن العثور عليها عادةً أيضًا على موقع الويب الخاص بالمورد.

لا تستخدم زيوت تشحيم غير تلك المحددة من قبل الشركة المصنعة في النقاط التي يقصد استخدامها فيها.

لا تخط هذه المواد مع مواد التشحيم الأخرى.

يوصى بالحرص والعناية عند الاستخدام.

عند التعامل مع/استخدام الشحوم، استخدم دائمًا قفازات واقية مقاومة للماء والتزم ببيانات السلامة الخاصة بها.

ينبغي في الحقيقة أن نذكر ما يلي في هذا الصدد:

- يمكن أن يؤدي استنشاق الأبخرة الناتجة عن حرق المنتج عند درجة حرارة أعلى من 300 ° مئوية إلى إصابة المشغل بإصابات وتلفيات خطيرة؛
- ممنوع التدخين؛
- يجب إلزامياً غسل يديك بعد التعامل مع المنتج.

8. الأعطال - الأسباب - الحلول

لا يمكن تنفيذ أنشطة استكشاف الأخطاء وإصلاحها وحلها إلا من قِبل موظفين مدربين تدريباً وافياً ممن فهموا تماماً التعليمات الواردة في هذا الدليل والوثائق المرفقة به. عادةً ما تُعزى المواقف التي يمكن أن تؤدي إلى حدوث عطل ما إلى انعدام أو نقص الصيانة أو تعطل بعض المكونات الميكانيكية و/أو الكهربائية/الإلكترونية للألة، أو إلى حالة متصلة بالمنتج المُعالج.

يعرض الجدول التالي قائمة بالأخطاء المحتملة التي يمكن أن تحدث في الآلة. في عمود "السبب" يظهر السبب الذي أدى إلى العطل. في عمود "الإصلاح" يتم عرض الإجراء التصحيحي لحل حالة العطل الواقع.

المشكلة	السبب	الحل
المنتج لا يعمل.	بطارية غير متوافقة	استبدل البطارية بأخرى متوافقة
	البطارية فارغة الشحن	إعادة شحن البطارية
	موصل متضرر أو متسخ	توجه إلى أحد مراكز الصيانة والدعم الفني CAT.
السلسلة تتوقف عن العمل.	التشحيم غير كافٍ. مستوى الزيت في الخزان أقل من الحد المطلوب.	املا الخزان بالزيت.
	السلسلة ليست مشدودة بالقدر المطلوب	اضبط مستوى شد السلسلة
درجة حرارة مقص التقليم عالية	عدم الالتزام بقواعد وشروط عمليات القطع	انظر قواعد ومعايير العمل في الفصل 6.3
	عدم الالتزام بقواعد وشروط عمليات القطع	انظر الفصل 6.3 قواعد العمل والتقطيع. انتظر حتى تنخفض درجة الحرارة إلى أقل من 20 ° مئوية
	وحدة التحكم الإلكترونية متضررة	توجه إلى أحد مراكز الصيانة والدعم الفني CAT.
السلسلة تقفز وتهتز بقوة أثناء القطع.	سلسلة متآكلة ومستهلكة	قم بشحن السلسلة
	سلسلة تالفة	استبدل السلسلة
مقص التقليم ليس به قوة تشغيل	البطارية فارغة الشحن	أعد شحن البطارية
	البطارية في نهاية عمرها التشغيلي أو يتعين استبدالها	توجه إلى أحد مراكز الصيانة والدعم الفني CAT.
لا يتم شحن البطارية لا يضيء مؤشر LED التنبيه الخاص بفتحة البطارية المقابلة عند إدخال البطارية	لم يتم إدخال قابس التيار	تأكد من توصيل الشاحن بقابس التيار.
	قابس التيار لا يوفر التيار الكهربائي	تأكد من تشغيل قابس التوصيل وعدم تعطل أي أجهزة عزل.
	البطارية ساخنة جداً أو باردة جداً أو متضررة	بطارية متضررة. توجه إلى أحد مراكز الصيانة والدعم الفني CAT.
	عطل في الشاحن	توجه إلى أحد مراكز الصيانة والدعم الفني CAT.

8.1 قائمة الإنذارات التنبيهية

يسرد الجدول التالي التشخيصات التي قد تظهر على شاشة الآلة في حالة وجود أخطاء أو أعطال كهربائية/إلكترونية قد تحدث على الآلة.

وصف الإنذار التنبيهية	رمز الخطأ	عدد الومضات الضوئية	عدد إشارات التنبيه الصوتي
لا توجد مشكلة	00E	0	0
أداة الحماية من التلامس	01E	1	1
خطأ في حساس التيار	02E	2	6

6	3	03E	تضرر ال mosfet
3	4	04E	حساس Hall / شفرة مكسورة
5	5	05E	حماية عند ذروة التشغيل من الأحمال الكهربائية الزائدة / متوسط التيار
3	6	06E	الفتح متوقف / المحرك متوقف
4	7	07E	التحميل الزائد
1	8	08E	انخفاض الجهد الكهربائي / جهد كهربائي مفرط
6	9	09E	ارتفاع مفرط في درجة حرارة ال mosfet
2	10	10E	خطأ في توصيل PWM / خطأ في جهد التيار
7	10	10E	خطأ في البطارية
6	11	11E	خطأ EEPROM
4	12	12E	خطأ في الكشف عن الطور
6	13	13E	خطأ في البرمجة
9	16	16E	المقص والبطارية غير متوافقان
10	17	17E	اللوحة الأم لم تنجح في التواصل مع البطارية

9. قطع الغيار

طرق طلب الحصول على قطع الغيار:

لتقديم طلب للحصول على قطع غيار، اتصل بالموزع أو التاجر المحلي أو مركز خدمة CAMPAGNOLA S.r.l المعتمد، موضحًا كمية وكود القطعة التي ترغب في طلبها.

يمكن الاطلاع على قائمة بقطع الغيار على الموقع الإلكتروني للشركة المصنعة CAMPAGNOLA S.r.l أو كبديل لذلك يمكن طلب ذلك كتابيًا من:

CAMPAGNOLA S.r.l، مقر الشركة والمصنع

ZOLA PREDOSA 40069 - (BO) إيطاليا

Via Lazio, 21,23,23/A e 23/B هاتف: +39 051 753500

فاكس: +39 051 752551

star@campagnola.it - www.campagnola.it

مع تحديد:

- رقم التصنيع التسلسلي للمنتج؛
- نوع الوحدة كما هو موضح على اللوحة المثبتة على الماكينة. إذا لم تكن موجودة، حدد وصف القطعة.
- الوصف.
- الكمية المطلوبة.

10. المرفقات

يحتوي هذا الفصل على قائمة المستندات المرفقة مع المنتج، ويشكل جزءًا لا يتجزأ من هذا الدليل المقدم من شركة CAMPAGNOLA S.r.l ويجب استخدامه كمرجع لاستخدام هذه الأجزاء والمكونات نفسها، وتشغيلها، وصيانتها.

الشركة المصنعة	الوصف
CAMPAGNOLA S.r.l.	الشروط العامة للضمان
CAMPAGNOLA S.r.l.	شهادة إعلان المطابقة للمواصفات الأوروبية التوجيه الأوروبي لآلات
CAMPAGNOLA S.r.l.	دليل إرشادي سريع